

**GEBERIT AQUACLEAN TUMA
CLASSIC**

GEBERIT

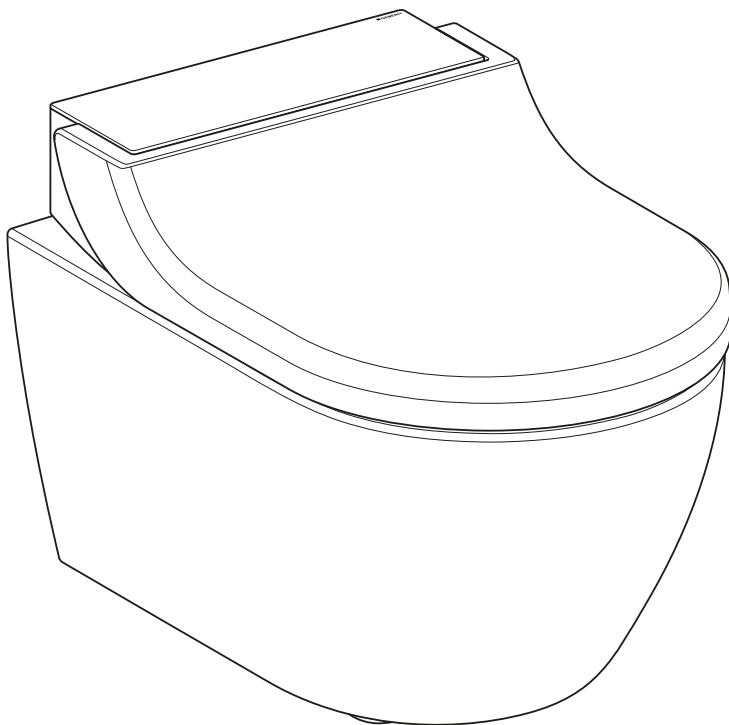

NÁVOD K OBSLUZE

Obsah

Pro vaši bezpečnost.....	5
Pro koho je výrobek vhodný?	5
Jak se výrobek používá?.....	5
Čemu byste měli předcházet?.....	5
Použití v rozporu s určením.....	5
Všeobecné bezpečnostní pokyny.....	6
Vysvětlivky k výstražným upozorněním.....	7
Seznam symbolů na výrobku	8
Zaregistrujte Váš přístroj.....	9
Seznamte se s přístrojem	10
O přístrojích Geberit AquaClean	10
Přehled funkcí	10
Přehled přístroje.....	11
Koncepce obsluhy	13
O koncepci obsluhy	13
Boční ovládací panel	13
Stavová LED na bočním ovládacím panelu	14
Aplikace Geberit AquaClean	15
Speciální obsazení tlačítek.....	15
Zapínání, popř. vypínání zařízení.....	16
Popis obsluhy přístroje	18
První kroky	18
Nastavení Vašeho přístroje.....	18
Další nastavení Vašeho přístroje v aplikaci Geberit AquaClean.....	18
Používání anální sprchy.....	19
Prizpůsobte průběh sprchování svým potřebám.....	20
Nastavení intenzity sprchovacího proudu	20
Ukládání osobního uživatelského profilu v aplikaci Geberit AquaClean	20
Čištění a odvápnění přístroje.....	21
Všeobecné doporučení k čištění	21
Vhodné čisticí prostředky a čisticí přístroje	21
Automatická výměna vody	23
Cílená dezinfekce.....	23
Čištění a ošetřování hladkých povrchů	23
Čištění WC keramiky s povrchovou úpravou	23
Čištění splachovací oblasti WC keramiky	24
Sejměte WC víko.....	24
Čištění WC víka, WC sedátka a pouzdra	25
Čištění prostoru mezi zařízením a keramickou mísou	26
Čištění sprchovací trysky	27
Odvápnění přístroje.....	28
Hlášení k odvápnění přístroje.....	30
Takto odstraníte poruchy	31
Postup při poruchách	31

Sprchovací toaleta nefunguje.....	32
Ostatní funkční závady.....	33
Udržitelný rozvoj	35
Skupina Geberit a udržitelný rozvoj.....	35
Ecodesign – ekologická bilance	35
Ekologické tipy	35
Likvidace	36
Likvidace starých elektrických a elektronických přístrojů	36
Záruka pro konečné zákazníky	37
Záruka pro konečné zákazníky	37
Technické informace a shoda	38
Technické informace	38
Zjednodušené EU prohlášení o shodě	38

Pro vaši bezpečnost

Pro koho je výrobek vhodný?

Sprchovací WC Geberit AquaClean je ve své funkci jako WC vhodné pro všechny věkové kategorie. Děti smí jeho čištění a servisní práce provádět pouze pod dozorem.

Jak se výrobek používá?

Výrobek je vhodný pro následující účely a oblasti použití:

- použití jako sprchovací WC:
 - k očištění anální oblasti
- k instalaci ve vytápěném interiéru
- k připojení k systému pro rozvod pitné vody
- k provozu s vodou ze zařízení na reverzní osmózu

Čemu byste měli předcházet?

Výrobek není určen pro následující použití:

- opuštění WC sedátka v průběhu sprchování
- zatěžování a pokládání předmětů na WC víko
- provoz bez záslepky pro odvápnovací prostředek Geberit AquaClean

Použití v rozporu s určením

Při použití v rozporu s určením společnost Geberit nenesे odpovědnost za následky.

Všeobecné bezpečnostní pokyny

Níže uvedené bezpečnostní pokyny platí po celý cyklus životnosti výrobku:

- Před prvním použitím výrobku si přečtěte návod k obsluze, abyste se seznámili s používáním výrobku.
- Uschovejte návod k obsluze pro možnost pozdějšího nahlédnutí.
- Nepoužívejte zařízení, pokud je poškozené. Odpojte přístroj pokud možno od elektrické sítě a kontaktujte servis Geberit.
- Přístroj neotvírejte. Neobsahuje žádné součástky, které by od uživatele vyžadovaly údržbu nebo opravu.
- Neprovádějte žádné změny ani dodatečné instalace. Při modifikacích může dojít k ohrožení života.
- Opravy smějí provádět pouze autorizovaní kvalifikovaní pracovníci pomocí originálních náhradních dílů.
- Smí se používat pouze originální součásti příslušenství.
- Provozovatel nebo uživatel smí provádět pouze takovou obsluhu a údržbu, která je popsána v tomto návodu k obsluze.
- K montáži používejte vždy aktuální verzi návodu k montáži, pokud byl výrobek Geberit AquaClean demontován (např. kvůli stěhování).
- Výrobek Geberit AquaClean připojujte jen k síťovému napětí uvedenému na výrobním štítku.
- Při používání čisticích a odvápnovacích prostředků vždy dbejte údajů výrobce.

 Tento dokument obsahuje na různých místech výstražná upozornění. Výstražná upozornění jsou bezpečnostní pokyny, závislé na jednání a situaci. Varují před specifickými nebezpečími.

 Tento návod odpovídá technickému stavu přístroje v okamžiku předání k tisku. Práva na změny v souvislosti s dalším vývojem zůstávají vyhrazeny.

Aktuální verze tohoto a dalších dokumentů máte k dispozici online: www.geberit.com

Vysvětlivky k výstražným upozorněním

Výstražná upozornění jsou umístěna tam, kde hrozí nebezpečí.

Výstražná upozornění mají následující strukturu:





VÝSTRAHA

Druh a zdroj nebezpečí



Možné následky v případě nedbání nebezpečí.

- ▶ Opatření pro zabránění nebezpečí.

Pro účely upozornění na další nebezpečí na výstražných upozornění a na důležité informace se používají tato signální slova.

Symbol	Signální slovo a význam
	NEBEZPEČÍ Signální slovo označuje ohrožení s vysokým stupněm rizika, jež, v případě nezabránění, může mít za následek smrt nebo vážná zranění.
	VAROVÁNÍ Signální slovo označuje ohrožení s nízkým stupněm rizika, jež, v případě nezabránění, může mít za následek menší nebo větší zranění.
	UPOZORNĚNÍ Signální slovo označuje ohrožení, jež, v případě nezabránění, může mít za následek hmotné škody.
	Označené pouze symbolem. Upozorňuje na důležitou informaci

Seznam symbolů na výrobku

Symbol	Význam
	Před uvedením výrobku do provozu si přečtěte bezpečnostní pokyny a návod k obsluze/provozu.
	Ohrožení života zásahem elektrického proudu

Zaregistrujte Váš přístroj

Registrace k prodloužení záruky

Prodlužte si bezplatně záruční dobu Vašeho Geberit AquaClean. Zaregistrujte se k tomu v průběhu 90 pracovních dnů od data instalace.



Ve třetím roce záruky přebírá Geberit v případě materiálových nebo výrobních vad bezplatně dodání náhradních dílů, pokud byl výrobek nainstalován a uveden do provozu odbornou instalační firmou.

Přes počítač:

<http://www.geberit-aquaclean.com/registration>

Poštou:

Vyplňte příložený záruční list a pošlete nám jej.

Přes smartphone nebo tablet:



Přes aplikaci Geberit AquaClean:

Android:



iOS:



Seznamte se s přístrojem

O přístrojích Geberit AquaClean

Zařízení Geberit AquaClean je WC s integrovanou funkcí sprchování. Zařízení rovněž splňuje všechny funkce běžného WC. Další funkce jsou závislé na provedení vašeho výrobku.

Přehled funkcí

Hygienické funkce:

- sprchovací technologie WhirlSpray
- automatické čištění sprchovací trysky před každým sprchováním i po něm

Komfortní funkce:

- volitelná intenzita sprchovacího proudu
- WC sedátko a WC víko s funkcí SoftClosing
- boční ergonomický ovládací panel

Čištění a péče:

- snímací WC víko
- zvedací nástavec k čištění prostoru mezi přístrojem a keramickou mísou
- odvápnovací program

Přehled přístroje

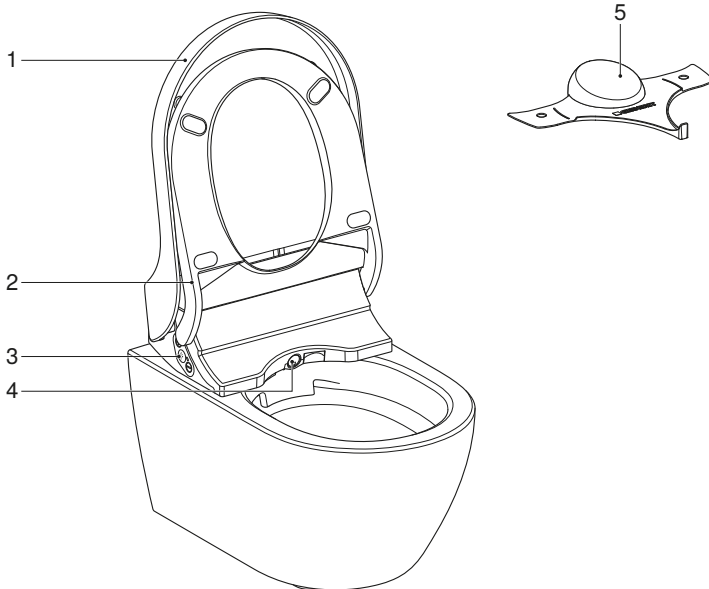

- 1 WC víko
- 2 WC sedátko
- 3 Boční ovládací panel se stavovou LED
- 4 Rameno s tryskou se sprchovací tryskou
- 5 Plastový kryt pro servis

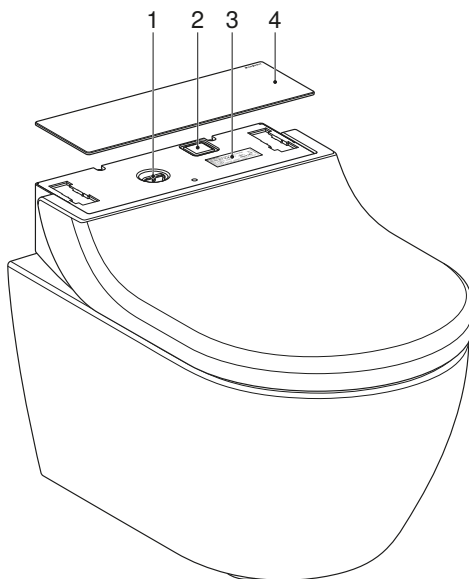
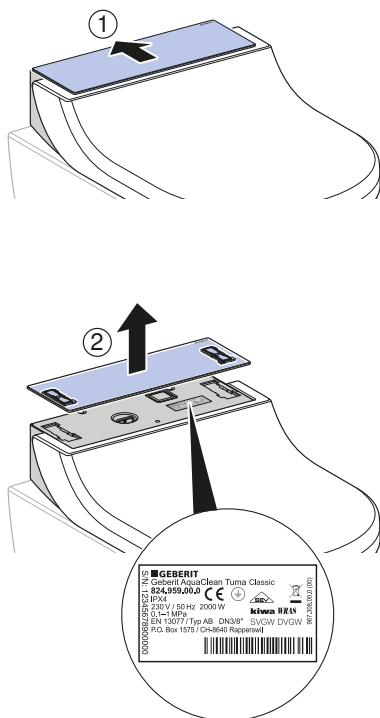

- 1 Plnicí otvor se zátkou pro odvápňovací prostředek ¹⁾
 - 2 Síťový vypínač
 - 3 Výrobní štítek s číslem série
 - 4 Designový kryt
- ¹⁾ Geberit AquaClean odvápňovací prostředek (pol. č. 147.040.00.1)

Koncepce obsluhy

O koncepci obsluhy

Sprchovací WC je možné ovládat přes boční ovládací panel nebo aplikaci Geberit AquaClean.

Boční ovládací panel

Prostřednictvím bočního ovládacího panelu lze ovládat funkce sprchovacího WC u tohoto přístroje.

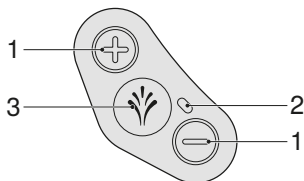

- 1 Tlačítka <+>/<->: zvýšení nebo snížení intenzity sprchovacího proudu
- 2 Stavová LED
- 3 Tlačítko <Sprcha>: spuštění a zastavení anální sprchy

Stavová LED na bočním ovládacím panelu

Stavová LED na bočním ovládacím panelu Vás informuje o aktuálním stavu přístroje.

LED	Popis
Bliká modře	Přístroj se po zapnutí inicializuje. Provede se systémové spláchnutí.
Svítlí modře	Vytápění je zapnuté.
Nesvítlí	Vytápění je vypnuté. Ekonomický režim provozu je aktivní.
Bliká modro-červeně	Přístroj se musí odvápnit. → Viz „Odvápnění přístroje“, strana 28.
Bliká červeně	Hlášení poruchy → Viz „Sprchovací toaleta nefunguje“, strana 32.
Bliká modro-červeně a svítí oranžově	Přístroj je zablokován a musí se naléhavě odvápnit. Použití funkcí sprchování není v zablokovaném stavu možné. Blokaci lze zrušit pro 1 sprchovací cyklus, k tomu je nutno podržet stisknuté tlačítko <Sprcha> po dobu 5 sekund.
Svítlí oranžově	Právě probíhá odvápnění přístroje. Po dobu odvápnění nelze sprchovací WC používat.
Bliká oranžově	Probíhá výměna vody. → Viz „Automatická výměna vody“, strana 23.
Bliká současně červeně a oranžově	Funkce odvápnění je zamítnuta a čeká na akci uživatele.

Aplikace Geberit AquaClean

Prostřednictvím aplikace Geberit AquaClean je možné provádět následující funkce sprchovacího WC:

- Dálkové ovládání sprchovacího WC Geberit AquaClean.
- Zobrazení a upravování nastavení.

Aplikace Geberit AquaClean poskytuje tyto další výhody:

- Ukládání osobních nastavení na smartphonu.
- Podpora při údržbě a péči o přístroj.
- Jednoduchá registrace Vašeho sprchovacího WC Geberit AquaClean.
- Dostupnost návodů k obsluze.
- Dostupnost filmů představujících funkce.
- Dostupnost servisních a kontaktních informací.

Aplikace Geberit AquaClean je pro smartphony Android- a iOS v příslušném App Store zdarma k dostání.

Android:



iOS:



Rozsah funkcí aplikace Geberit AquaClean může být v každé zemi odlišný.

Speciální obsazení tlačítek

Při speciálním přiřazení funkcí tlačítkům máte přístup k rozšířeným funkcím sprchovacího WC.

Tabulka 1: Boční ovládací panel

Funkce	Tlačítko na bočním ovládacím panelu	Zap.	Vyp
Vysunutí ramena s tryskou pro čištění	Současně krátce stiskněte <+> a <Sprcha>.	–	–
Spuštění funkce odvápnění	Stiskněte současně <-> a <Sprcha> po dobu 5 sekund.	–	–
Potlačení hlášení o odvápnění pro 1 další sprchovací cyklus	Stiskněte tlačítko <Sprcha> po dobu 5 sekund.	Pípnutí (1x)	–
Zapnutí a vypnutí předváděcího režimu	Stiskněte současně <+> a <-> po dobu 5 sekund.	Pípnutí (1x)	Pípnutí (2x)

Zapínání, popř. vypínání zařízení

i Mezi vypnutím a zapnutím je nutné vyčkat minimálně 30 sekund.

1 Odklopte WC víko.

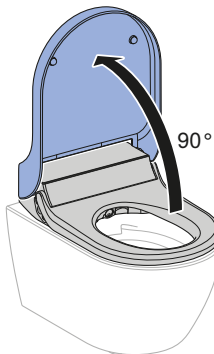

2 Sejměte WC víko.

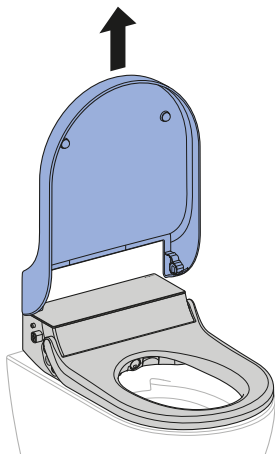

3 Sejměte designový kryt.

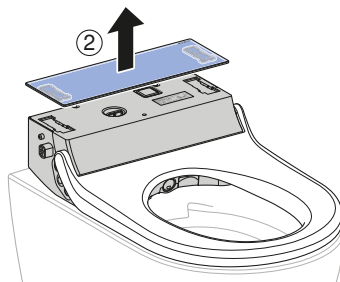
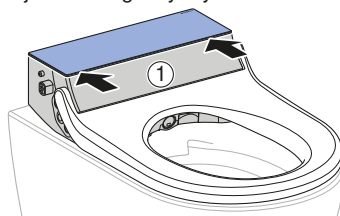

4 Stiskněte síťový vypínač.

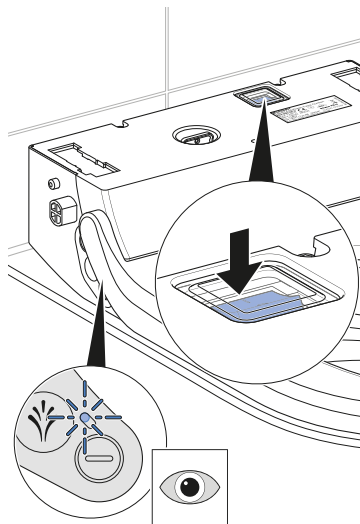

✓ Stavová LED na bočním ovládacím panelu bliká/zhasne.

5 Namontujte designový kryt.

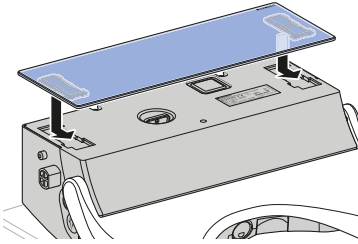

6 Namontujte WC víko.

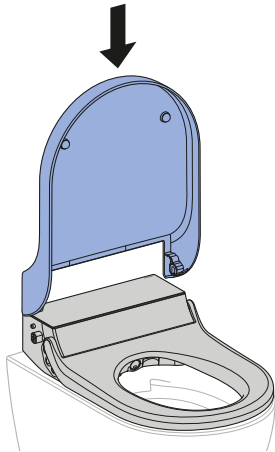

7 Sklopte WC víko.



Výsledek

✓ Přístroj se po zapnutí znovu inicializuje.

Popis obsluhy přístroje

První kroky



Funkce je možné deaktivovat, aktivovat nebo upravovat pomocí bočního ovládacího panelu nebo aplikace Geberit AquaClean.

- Při aktivaci některé funkce přístroj pípne (1x).
- Při deaktivaci některé funkce přístroj pípne (2x).

Spustíte-li sprchování,

- běží anální sprcha po dobu 50 sekund.
- proces sprchování může být kdykoli přerušen.
- může být proces sprchování přizpůsoben osobním potřebám.
- lze změnit základní nastavení a přizpůsobit jej osobním potřebám.

Zastavíte-li sprchování,

- funkce sprchování se deaktivuje.
- sprchová tryska se intenzivně propláchne.
- přístroj přejde do ekonomického režimu provozu.

Nastavení Vašeho přístroje

Nastavení	Rozsah nastavení	Nastavení základního profilu ve výrobě
Intenzita sprchovacího proudu anální sprchy	stupeň 1–5	stupeň 3

Další nastavení Vašeho přístroje v aplikaci Geberit AquaClean

Nastavení	Rozsah nastavení	Tovární nastavení základního profilu
Poloha ramena s tryskou anální sprchy	stupeň 1–5	stupeň 3
Oscilační funkce ramena s tryskou anální sprchy	zap./vyp.	zap.
Ohřev sprchovací vody	zap./vyp.	zap.
Teplota sprchovací vody	stupeň 1–5	stupeň 4
Tvrdost vody → Viz „Hlášení k odvápnění přístroje“, strana 30.	měkká/střední/tvrdá	tvrdá

Používání anální sprchy

Předpoklad

- Sedíte na WC sedátku.

- ▶ Stiskněte jednou krátce tlačítko <Sprcha> na bočním ovládacím panelu.

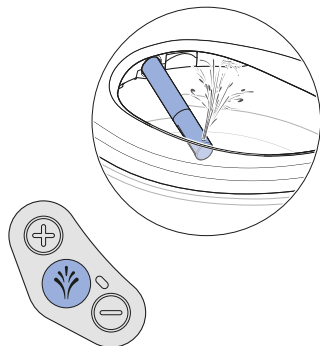

Výsledek

- ✓ Spustí se sprchování.
- ✓ Anální sprcha spustí funkci oscilace. Malé množství vody teče přes přepad do WC keramiky. Anální sprcha je po dobu 50 sekund aktivní.

- i** Opakovaným stisknutím tlačítka <Sprcha> můžete průběh sprchování předčasně ukončit.

Prizpůsobte průběh sprchování svým potřebám

Nastavení intenzity sprchovacího proudu

Předpoklad

- Právě probíhá sprchování.
-

- ▶ Stiskněte tlačítko <+>, chcete-li intenzitu sprchovacího proudu zvýšit. Stiskněte tlačítko <->, chcete-li intenzitu sprchovacího proudu snížit.

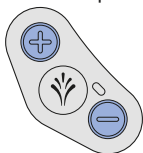

Výsledek

- ✓ Intenzita sprchovacího proudu se zvýší, resp. sníží.
-



Intenzitu sprchovacího proudu můžete nastavit v 5 stupních.

Ukládání osobního uživatelského profilu v aplikaci Geberit AquaClean

Předpoklad

- Aktuální verze aplikace Geberit AquaClean je nainstalovaná na Vašem smartphonu.
 - Provádí se aplikace Geberit AquaClean.
 - Nacházíte se ve snímácím rozsahu sprchovacího WC.
-

- ▶ Nastavení uložte v aplikaci Geberit AquaClean.
-

Výsledek

- ✓ Osobní uživatelský profil je uložen ve Vašem smartphonu.
- ✓ Nastavení platí pro všechna spárovaná sprchovací WC.

Čištění a odvápnování přístroje

Všeobecné doporučení k čištění

Dodržení intervalů čištění zajistí bezvadnou funkci sprchovacího WC. Čištění smí být prováděno jen za použití vhodných čisticích prostředků a přístrojů. → Viz „Vhodné čisticí prostředky a čisticí přístroje“, strana 21.

Interval čištění	Čištění
Denně	<ul style="list-style-type: none">• Kapky vody setřete měkkým hadříkem, který nepouští vlákna, abyste zamezili vzniku skvrn vodního kamene.
Týdně	<ul style="list-style-type: none">• Vyčistěte důkladně všechny povrchy a rohy. → Viz „Čištění WC víka, WC sedátka a pouzdra“, strana 25• Zkontrolujte sprchovací trysku, a v případě potřeby ji vyčistěte. → Viz „Čištění sprchovací trysky“, strana 27
Měsíčně	<ul style="list-style-type: none">• Sprchovací trysku vypláchněte pod tekoucí vodou, abyste odstranili cizí látky.• Vyčistěte keramickou mísu čisticím prostředkem Geberit AquaClean. → Viz „Čištění splachovací oblasti WC keramiky“, strana 24

Vhodné čisticí prostředky a čisticí přístroje

UPOZORNĚNÍ

Agresivní odvápnovací prostředky

Nevhodné odvápnovací prostředky mohou způsobit poškození zařízení.

- ▶ K odvápnování používejte výhradně odvápnovací prostředky Geberit AquaClean.

UPOZORNĚNÍ





Agresivní a abrazivní čisticí prostředky



Čištění agresivními a abrazivními čisticími prostředky může vést k poškození povrchu.

- ▶ Používejte čisticí prostředek Geberit AquaClean.

Doporučujeme použití čisticí soupravy Geberit AquaClean, neboť obsahuje čisticí prostředek, který je připravený k okamžitému použití a je optimálně přizpůsoben všem povrchům Geberit AquaClean.

Doporučené vlastnosti vhodných čisticích prostředků a vhodné čisticí přístroje pro optimální provedení jednotlivých operací čištění:

Symbol	Vlastnosti vhodných čisticích prostředků
	Neškodné pro pokožku
	Slabě kyselé, například silně zředěná kyselina citronová
	Slabě pěnicí
	Tekutý
	Ředitelné vodou

Symbol	Vhodné čisticí přístroje
	Měkké houby s jemnými póry
	Bezprašné měkké a netřepivé utěrky
	WC štětka

Automatická výměna vody

Pokud se sprchovací WC nepoužívá déle než 2 týdny, vypláchne se přístroj po zapnutí čistou vodou. Tím je zajištěna kvalita sprchovací vody před použitím.

Cílená dezinfekce

Dezinfekce je nutná jen tehdy, když hrozí konkrétní nebezpečí nákazy choroboplodnými zárodky. Dodržujte doporučené intervaly čištění a provádějte uvedené operace čištění. → Viz Všeobecné doporučení k čištění.

UPOZORNĚNÍ

Agresivní dezinfekční prostředky

Dezinfekce agresivními dezinfekčními prostředky může vést k poškození povrchu.

- ▶ Používejte výhradně dezinfekční prostředky na bázi alkoholu, které jsou vhodné i pro dezinfekci rukou a pokožky.
- ▶ Respektujte bezpečnostní pokyny výrobce pro zacházení s nebezpečnými látkami.

Způsob dezinfekce	Postup při dezinfekci
Mokrý dezinfekce otíráním K použití na hladké povrchy, u kterých může dojít k odření	<ul style="list-style-type: none">▶ Naneste na celý povrch dezinfekční prostředek.▶ Nechte dezinfekční prostředek působit podle pokynů výrobce.▶ Povrchy následně otřete jednorázovými ručníky.

Čištění a ošetřování hladkých povrchů

Všechny hladké povrchy se dají hygienicky čistit vodou a tekutým, jemným čisticím prostředkem nepoškozujícím pokožku.



Agresivní a abrazivní čisticí prostředky mohou povrch poškodit. Používejte výhradně tekuté, jemné čisticí prostředky nepoškozující pokožku. Čisticí souprava Geberit AquaClean (pol. č. 242.547.00.1) obsahuje čisticí prostředek, který je připravený k okamžitému použití a je optimálně přizpůsoben všem povrchům zařízení Geberit AquaClean.

Čištění WC keramiky s povrchovou úpravou

WC keramika má speciální povrchovou úpravu. Díky této povrchové úpravě se kapky vody sbíhají do kuliček a jsou velmi dobře odpuzovány. Vodní kámen a nečistoty jsou v kapkách vody uzavřeny a snadno s nimi spláchnuty. Tento efekt je velmi šetrný k životnímu prostředí, protože již nejsou potřebné agresivní WC čističe.

Čištění splachovací oblasti WC keramiky

- 1** Nastříkejte na WC keramiku čisticí prostředek Geberit AquaClean a nechte čisticí prostředek několik minut působit.
- 2** Potom propláchněte WC keramiku vodou.
- 3** Odstraňte pevně ulpělé nečistoty WC štětkou.

Sejměte WC víko.

- 1** Odklopte WC víko.

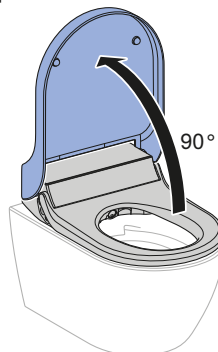

- 2** Sejměte WC víko.

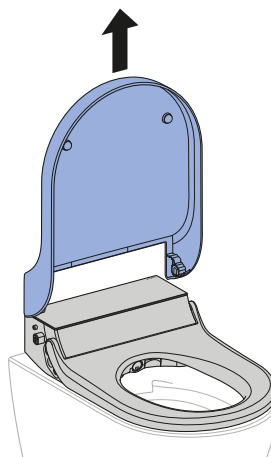

Čištění WC víka, WC sedátka a pouzdra

i Dávejte pozor, abyste nepoškrábali povrchy. Odkládejte vždy součásti na měkkou podložku, která je nepoškrábe.

1 Nastříkejte na povrchy čisticí prostředek Geberit AquaClean. Otřete povrchy vlhkým měkkým hadříkem, který nepouští vlákna.

2 Otevřete WC víko.

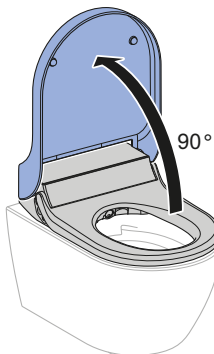

3 Sejměte WC víko.

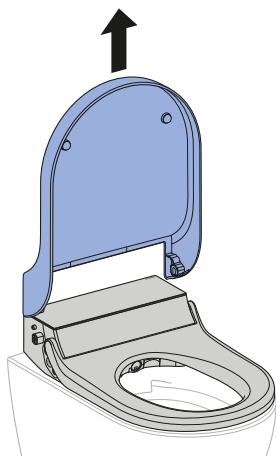

4 Ke kompletnímu čištění sejměte designový kryt.

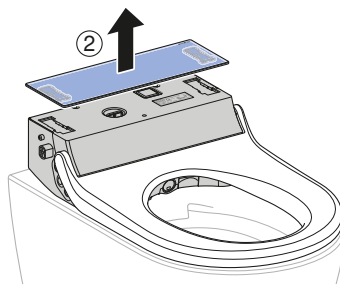
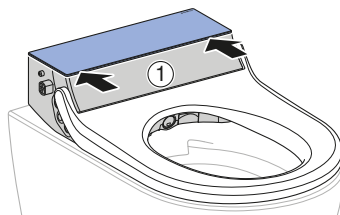

5 Nastříkejte na WC víko a WC sedátko čisticí prostředek Geberit AquaClean. Otřete povrchy vlhkým měkkým hadříkem, který nepouští vlákna.

6 Všechny povrchy potom osušte měkkým hadříkem, který nepouští vlákna.

7 Po čištění přístroj zase sestavte v opačném pořadí.

Čištění prostoru mezi zařízením a keramickou mísou



VÝSTRAHA

Ohrožení života zásahem elektrického proudu

Bez omezovače odebrání (bezpečnostní šňůra) může při pohybu téci do přístroje voda.

- ▶ Šňůru omezovače odebrání nepřefezte ani nepoškozte.
- ▶ S omezovačem odebrání nemanipulujte ani jej neodstraňujte.

1 Vypněte zařízení.

2 Uvolněte přístroj ze základní desky.

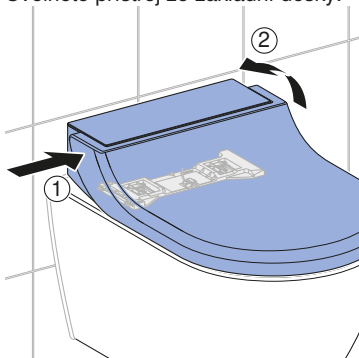

3 Přístroj nadzvedněte, pokud to omezovač odebrání dovolí. Vyčistěte prostor mezi sprchovací toaletou a keramickou mísou.

4 Namontujte přístroj na základní desku. Dbejte na to, aby bezpečně zaskočil.

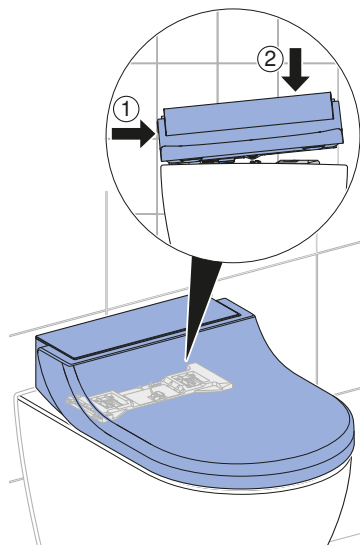

5 Zapněte zařízení.

Čištění sprchovací trysky



- K čištění použijte měkkou netřepivou utěrku.
- Čistící prostředek Geberit AquaClean je optimálně vhodný pro všechny povrchy zařízení.

1 Odklopte WC víko a WC sedátko.

2 Stiskněte současně tlačítka <+> a <Sprcha>.

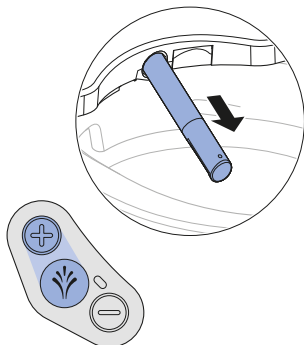

✓ Rameno s tryskou se úplně vysune.

3 Pevně držte rameno s tryskou a vytáhněte sprchovací trysku dopředu kvůli vyčištění a odvápnění. Dbejte stále na to, abyste sprchovací tryskou pohybovali přímo vůči ramenu s tryskou.

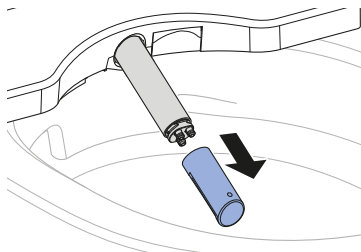

4 Pokud sprchovací trysku již není možné úplně vyčistit a odvápnit, vyměňte ji.

5 Nastříkejte na rameno s tryskou čisticí prostředek Geberit AquaClean. Opláchněte je následně důkladně teplou vodou.

6 Sprchovací trysku pečlivě vysušte.

7 Namontujte sprchovací trysku.

8 Stiskněte tlačítko <Sprcha>.



✓ Rameno s tryskou se úplně zasune. Proces čištění je ukončen.

Odvápňení přístroje

UPOZORNĚNÍ

Agresivní odvápňovací prostředky

Nevhodné odvápňovací prostředky mohou způsobit poškození zařízení.

- ▶ K odvápňování používejte výhradně odvápňovací prostředky Geberit AquaClean.



- Odvápňení je potřebné minimálně jedenkrát ročně, v závislosti na počtu sprchovacích cyklů i častěji.
- V průběhu odvápňení lze WC nadále používat bez funkcí sprchování.
- Proces odvápňení trvá až 30 minut. Jakmile oranžová LED zhasne, je funkce sprchování opět připravená k provozu.
- Ihned odstraňte vystříknutý odvápňovací prostředek Geberit AquaClean měkkým hadříkem.

Předpoklad

- Stavová LED na bočním ovládacím panelu svítí červeně, nebo svítí oranžově a současně bliká modro-červeně.
- WC víko je odmontováno.

- 1 Sejměte designový kryt.

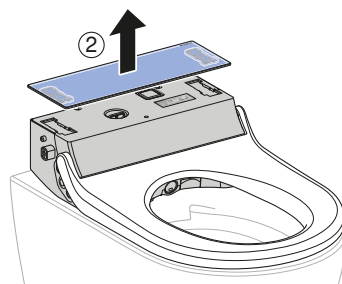
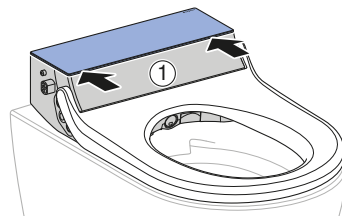

- 2 Vyjměte zásleпку.

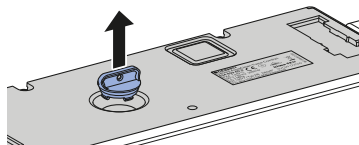

- 3 Stiskněte současně tlačítka <-> a <Sprcha> na bočním ovládacím panelu po dobu více než 5 sekund.



- ✓ Stavová LED na bočním ovládacím panelu bliká současně oranžově a červeně.

- 4** Nalijte asi půl láhve odvápnovacího prostředku Geberit AquaClean do přístroje.

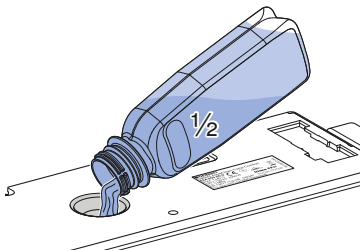

- 5** Stiskněte tlačítko <Sprcha> na bočním ovládacím panelu.
- ✓ Stavová LED svítí oranžově.
 - ✓ Přístroj zpracuje nalitý odvápnovací prostředek, přitom malé množství odvápnovacího prostředku vyteče do keramické mísy. Asi po 15 sekundách bliká stavová LED na bočním ovládacím panelu současně oranžově a červeně.

- 6** Naplňte zbytek odvápnovacího prostředku Geberit AquaClean do přístroje.

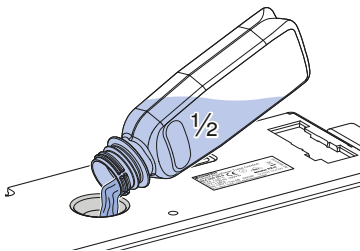

- 7** Nasadte opět zásepku.

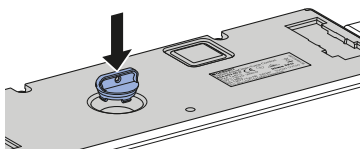

- 8** Namontujte designový kryt.

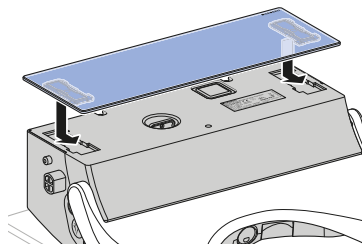

- 9** Namontujte WC víko.

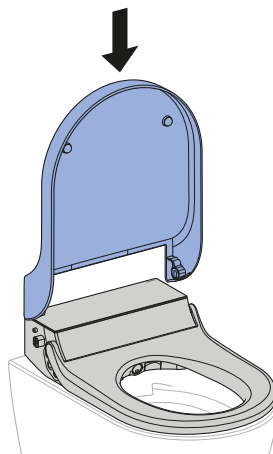

- 10** Stiskněte tlačítko <Sprcha>.



- ✓ Stavová LED svítí až do ukončení odvápnovacího programu oranžově. Jakmile stavová LED zhasne, je přístroj opět připraven k provozu.

Hlášení k odvápnění přístroje

Přístroj je přes aplikaci Geberit AquaClean možné nastavit na lokální tvrdost vody na základě následující tabulky. Touto úpravou se předchází zbytečným odvápnovacím cyklům a šetří se životní prostředí. Přesto je pravidelné odvápnování přístroje nutné.

Oblast	°fH	°dH	°eH
měkká	≤ 15	≤ 8	≤ 11
střední	15–25	8–14	11–18
tvrdá	> 25	> 14	> 18

Následující tabulka Vám pomůže identifikovat hlášení týkající se odvápnění a provést příslušné odstranění závady.

Příčina	Hlášení	Odstranění závady
Pravidelné odvápnění: minimálně jednou ročně	<ul style="list-style-type: none"> Stavová LED na ovládacím panelu bliká modro-červeně. Aplikace Geberit AquaClean zobrazuje hlášení o nutnosti odvápnění. 	<ul style="list-style-type: none"> ► Provedte odvápnění. → Viz „Odvápnění přístroje“, strana 28.
Zablokovaný přístroj: opakovaně zamítnutý požadavek na odvápnění	<ul style="list-style-type: none"> Stavová LED na ovládacím panelu svítí oranžově a bliká modro-červeně. Aplikace Geberit AquaClean zobrazuje hlášení o nutnosti odvápnění. 	<p>Předpoklad</p> <ul style="list-style-type: none"> – Průběh sprchování již není bez odvápnění možný. ► Provedte odvápnění. → Viz „Odvápnění přístroje“, strana 28.

Takto odstraníte poruchy

Postup při poruchách

Následující tabulka Vám poradí, jak postupovat při poruchách:

- Proveďte jednotlivé kroky, dokud přístroj nepřestane hlásit poruchu nebo dokud nebude opět funkční.
- Dodržujte předepsané pořadí jednotlivých kroků.

Krok	Popis problému	Odstranění závady
1	Sprchovací WC vykazuje chybnou funkci nebo nefunguje.	<ul style="list-style-type: none">▶ Vypněte přístroj. → Viz „Zapínání, popř. vypínání zařízení“, strana 16.▶ Vyčkejte 30 sekund.▶ Zapněte přístroj. → Viz „Zapínání, popř. vypínání zařízení“, strana 16.
2	Byl proveden krok 1. Sprchovací WC vykazuje i nadále chybnou funkci nebo nefunguje.	<ul style="list-style-type: none">▶ Zkontrolujte stavovou LED na bočním ovládacím panelu. → Viz „Stavová LED na bočním ovládacím panelu“, strana 14.
3	Byly provedeny kroky 1 a 2. Sprchovací WC vykazuje i nadále chybnou funkci nebo nefunguje.	<ul style="list-style-type: none">▶ Vyhledejte v tabulce závad popis závady a v případě potřeby proveďte odpovídající kroky k odstranění závady. → Viz „Sprchovací toaleta nefunguje“, strana 32, a „Ostatní funkční závady“, strana 33.
4	Byly provedeny kroky 1 až 3. Sprchovací WC vykazuje i nadále chybnou funkci nebo nefunguje.	<ul style="list-style-type: none">▶ Kontaktujte zákaznický servis.

Ostatní funkční závady

Následující tabulka vám pomůže při hledání závady, když selžou jednotlivé funkce sprchovacího WC.



Sprchovací toaleta může být i v případě závady používána jako normální WC. Rameno s tryskou musí být úplně zasunuté. Splachování WC spouštíte jako obvykle tlačítkem splachování.



Pokud je zařízení poškozené, můžete ho vypnout síťovým vypínačem.

Popis problému	Příčina	Odstranění závady
Rameno s tryskou nefunguje správně.	Vyskytla se porucha	<ul style="list-style-type: none">▶ Vypněte přístroj. → Viz „Zapínání, popř. vypínání zařízení“, strana 16.▶ Vyčkejte 30 sekund.▶ Zapněte přístroj. → Viz „Zapínání, popř. vypínání zařízení“, strana 16. <p>Výsledek</p> <p>✓ Příklad se po zapnutí znovu inicializuje.</p>
Mycí účinek sprchy slabne.	Sprchovací trysky jsou ucpané nebo poškozené	<ul style="list-style-type: none">▶ Vyčistěte nebo vyměňte sprchovací trysky. → Viz „Čistění sprchovací trysky“, strana 27.▶ Odvápňte přístroj. → Viz „Odvápnění přístroje“, strana 28.
Sprchovací WC již při sprchování nedosahuje obvyklou teplotu.	Sprchovací WC je znečištěné	<ul style="list-style-type: none">▶ Odvápňte přístroj. → Viz „Odvápnění přístroje“, strana 28.▶ Vypněte přístroj. → Viz „Zapínání, popř. vypínání zařízení“, strana 16.▶ Vyčkejte 30 sekund.▶ Zapněte přístroj. → Viz „Zapínání, popř. vypínání zařízení“, strana 16. <p>Výsledek</p> <p>✓ Příklad se po zapnutí znovu inicializuje.</p>

Popis problému	Příčina	Odstranění závady
Stavová LED bliká červeně.	Vyskytla se porucha	<ul style="list-style-type: none"> ▶ Vypněte přístroj. → Viz „Zapínání, popř. vypínání zařízení“, strana 16. ▶ Vyčkejte 30 sekund. ▶ Zapněte přístroj. → Viz „Zapínání, popř. vypínání zařízení“, strana 16. <p>Výsledek</p> <ul style="list-style-type: none"> ✓ Přístroj se po zapnutí znovu inicializuje.
	Opětovná inicializace se nezdařila	<ul style="list-style-type: none"> ▶ Kontaktujte zákaznický servis.

Udržitelný rozvoj

Skupina Geberit a udržitelný rozvoj

Jako lídr evropského trhu v sanitárním oboru je skupina Geberit považována za špičku v oblasti úspory vody, efektivity zdrojů a trvalého rozvoje. Skupina již desetiletí dokazuje, že dlouhodobě úspěšná obchodní činnost je slučitelná s ekologickým a sociálním jednáním. Trvale vyvážené vedení firmy pomáhá, současně spořit náklady a minimalizovat rizika. Geberit přitom chce být zákazníkům, dodavatelům a jiným partnerům příkladem a stanovovat měřítko. K tomu náleží výroby spořicí vodu, s dlouhou životností, bezpečná, ekologická výroba, hospodárná ke zdrojům, nákup a logistika s vysokým ekologickým a etickým standardem, jakož i dobré pracovní podmínky pro celosvětově více než 12 000 angažovaných a kompetentních spolupracovníků. Společenská odpovědnost je vnímána mimo jiné v rámci celosvětových pomocných projektů ohledně základní kompetence v oblasti vody.

Ecodesign – ekologická bilance

Základem pro výroby s dlouhou životností je systematický inovativní proces, při kterém jsou v maximální možné míře vybírány ekologické materiály a funkční principy, minimalizována rizika a je usilováno o vysokou efektivitu zdrojů. K tomuto výrobku lze na vyžádání zaslat podrobnou ekologickou bilanci.

Ekologické tipy

Tento výrobek byl vyvinut s maximální pečlivostí, rovněž s ohledem na spotřebu energie, vody a zdrojů (viz také technické informace). Nepříznivý vliv výrobku na životní prostředí můžete snížit tím, že se budete řídit následujícími doporučeními:

- Vypněte zařízení, když pojedete na dovolenou.
- Přerušete funkci sprchování ručně kvůli úspoře teplé vody.
- Pro vysušení použijte trochu papíru.
- Pokud nepotřebujete teplou sprchovací vodu, vypněte funkci ohřevu zásobníku teplé vody.
- Používejte ekologické čisticí prostředky.
- Zařízení podrobujte pravidelné údržbě a zacházejte s ním pečlivě, aby se prodloužila jeho životnost.
- Vadná zařízení odevzdejte k odborné likvidaci firmě Geberit nebo označenému partnerovi.

Likvidace

Likvidace starých elektrických a elektronických přístrojů



Na základě směrnice 2012/19/EU:2012-07-04 jsou výrobci elektrických spotřebičů povinni přijímat stará zařízení a odborně je likvidovat. Tento symbol znamená, že se výrobek nesmí vyhazovat do zbytkového odpadu. Stará zařízení je nutno vrátit přímo firmě Geberit, která zajistí jejich odbornou likvidaci. Na adresy sběrných míst je možné se dotázat u příslušné distribuční společnosti Geberit.

Záruka pro konečné zákazníky

Záruka pro konečné zákazníky

Následující záruka pro konečné zákazníky představuje doplněk k zákonem předepsané odpovědnosti vašeho smluvního partnera za vady věci a nijak se jí nedotýká.

Společnost odpovědná za místo instalace výrobku Geberit AquaClean („výrobek“), tedy Geberit („Geberit“), poskytuje na výrobek, jehož číslo série je uvedeno na záručním listu, koncovým zákazníkům tuto záruku:

1. Geberit garantuje po dobu 3 let („záruční doba“), počínaje datem instalace u konečného uživatele, že výrobek nemá materiálové a výrobní vady. Tato záruka platí v následujícím rozsahu:
 - a) Během prvních 2 et záruční doby zajistí Geberit v případě materiálových a výrobních vad bezplatnou opravu nebo bezplatnou výměnu vadných dílů v servisu, který je pověřen společností Geberit.
 - b) Ve třetím roce se záruka firmy Geberit vztahuje u materiálových a výrobních vad na bezplatnou dodávku náhrady za vadné díly do servisu, který je autorizován firmou Geberit a který konečný zákazník pověřil opravou.
2. Žádné další nároky konečného zákazníka vůči společnosti Geberit z této záruky nevyplývají.
3. Nároky ze záruky vzniknou jen tehdy, když:
 - a) Výrobek byl nainstalován a uveden do provozu odbornou instalační firmou nebo servisem, autorizovaným společností Geberit.
 - b) Na výrobku nebyly provedeny žádné změny, zejména nebyly demontovány, měněny nebo dodatečně instalovány žádné díly.
 - c) Vada výrobku nebyla způsobena jeho neodbornou instalací, nesprávným používáním ani nedostatečnou péčí nebo údržbou.
 - d) Nároky ve třetím roce záruční doby platí jen tehdy, když konečný zákazník odešle společnosti Geberit, do jejíž příslušnosti spadá místo instalace výrobku, do 90 pracovních dní počínaje datem instalace zcela vyplněný přiložený záruční list.
4. Tato záruka platí pouze pro místa instalace výrobku v zemích, ve kterých je Geberit zastoupen vlastní distribuční společností nebo prostřednictvím distribučního partnera.
5. Tato záruka podléhá výlučně hmotnému právu země, v níž má Geberit své obchodní sídlo. Úmluva OSN o smlouvách o mezinárodní koupi zboží je výslovně vyloučena. Řešení sporů plynoucích z této záruky přísluší výlučně soudu v sídle společnosti Geberit.



Technické informace a shoda

Technické informace

Jmenovité napětí	230 V AC
Síťová frekvence	50 Hz
Příkon	2000 W
Příkon v klidu	≤ 0,5 W
Druh ochrany	IPX4
Třída ochrany	I
Frekvenční rozsah	2 400 MHz–2 483,5 MHz
Maximální výstupní výkon	0 dBm
Rádiová technologie	Bluetooth® Low Energy ¹⁾
Elektrické připojení k síti	Elektrické připojení k síti pomocí systémové zástrčky s trojžilovým, pružným opláštěným kabelem
Doba sprchování	50 s
Počet tlakových stupňů sprchovacího proudu	5
Teplota vody	37 °C
Provozní teplota	5–40 °C
Tlak při průtoku	50–1000 kPa 0,5–10 barů
Minimální přetlak	0,5 bar 50 kPa
Výpočtový průtok	0,02 l/s
Maximální zatížení WC sedátka	150 kg

¹⁾ Značka Bluetooth® a její loga jsou vlastnictvím společnosti Bluetooth SIG, Inc. a Geberit je používá na základě licence.

Zjednodušené EU prohlášení o shodě

Tímto Geberit International AG prohlašuje, že typ rádiového zařízení je Geberit AquaClean Tuma v souladu se směrnicí 2014/53/EU.

Úplné znění EU prohlášení o shodě je k dispozici na této internetové adrese: <https://doc.geberit.com/969453000.pdf>.

(CH) Geberit Vertriebs AG

Schachenstrasse 77
CH-8645 Jona
T 0848 882 982
www.geberit-aquaclean.ch

(DE) Geberit Vertriebs GmbH

Kundendienst/Servicestelle
Theuerbachstrasse 1
D-88630 Pfullendorf
T (075 52) 934 10 11
F (075 52) 934 866
www.geberit-aquaclean.de

(AT) Geberit Vertriebs GmbH & Co. KG

Geberitstrasse 1
A-3140 Pottenbrunn / St. Pölten
T +43 2742 401-400
F +43 2742 401-50
www.geberit-aquaclean.at

(AE) Geberit International Sales AG

Dubai Branch
B702-B705
Building No. 1
Dubai Design District
PO Box
UAE-282317 Dubai
T +971 4 204 5477
F +971 4 204 5497
www.geberit.ae

(BE) Geberit nv

Beaulieustraat 6
B-1830 Machelen
T +32 2 252 0111
F +32 2 251 0867
www.geberit-aquaclean.be

(BG) Юнитрейд Интернешънъл ЕООД

бул. "Черни връх" 161-А
1407 София
T 02/ 968 11 11
F 02/ 968 10 01
www.unitrade-bg.com

(CN) 吉博力(上海)贸易有限公司

地址: 上海市嘉定区南翔高科技
园区惠平路1515号
邮编: 201802

(CZ) Geberit spol. s r.o.

Sokolovská 2408/222
190 00 Praha 9
T +420 547 212 335
F +420 547 212 340
www.geberit.cz

(DK) Geberit A/S

Lægårdsvej 26
DK-8520 Lystrup
T +45 86 74 10 86
F +45 86 74 10 98
www.geberit-aquaclean.dk

(ES) Geberit, S.A.U.

Plaza Europa, 2-4, 6ª planta
ES-08902 L'Hospitalet del Llobregat (Bar-
celona)
T +34 902 170 635
www.geberit-aquaclean.es

(FI) Geberit Oy

Tahkotie 1
FI-01530 Vantaa
P +358 9 867 8450
www.geberit.fi

(FR) Geberit France

ZA du Bois Gasseau - CS40252 Samo-
reau
FR-77215 Avon Cedex
Téléphone 01 60 71 66 61
T +33(0)825 801 603
F +33(0)825 801 604
www.geberit-aquaclean.fr

(GB) Geberit Sales Ltd.

Geberit House
Edgehill Drive
Warwick
CV34 6NH
T (0)1926 516 800
T (0)1926 516 809
In Eire T +44 1622 717 811
www.geberit-aquaclean.co.uk

(HR) Predstavništvo Geberit

prodaja d.o.o. Ruše
Samoborska cesta 218
10090 Zagreb, HR
T +385 1 3867 800
F +385 1 3867 801
www.geberit.hr

(HU) Geberit Kft

1117 Budapest,
Alíz utca 2.
T +36 1 204 4187
www.geberit.hu

(IT) Geberit Marketing e Distribuzione SA

Via Gerre 4
CH-6928 Manno
T +41 91 611 92 92
F +41 91 611 93 93
www.geberit-aquaclean.it

(LU) Geberit Luxembourg

61, avenue de la Libération
L-3850 Schifflange
T +352 54 52 26
F +352 54 54 91
www.geberit.lu

(NL) Geberit B.V.

Fultonbaan 15
3439 NE Nieuwegein
T +31 (0)3060 57700
F +31 (0)3060 53392
www.geberit-aquaclean.nl

(NO) Geberit AS

Luhrtoppen 2
N-1470 Lørenskog
T +47 67 97 82 00
www.geberit-aquaclean.no

(PL) Geberit Sp. z o.o.

ul. Postepu 1
02-676 Warszawa
T +48 22 843 06 96
www.geberit-aquaclean.pl

(PT) Geberit Tecnologia Sanitária, S.A

Rua Cupertino de Miranda, nº 12-2º A
PT-1600-485 LISBOA
www.geberit.pt

(RO) Geberit International Sales AG

Splaiul Unirii, Nr. 86, Et. 3
Sector 4, Bucharest
T +40 21 330 30 80/81
F +40 21 330 31 61
www.geberit.ro

(RS) Geberit - Predstavništvo za

Republiku Srbiju i Republiku Crnu Goru
Vojvode Skopljanca 24
SR-11000 Beograd
T + 381 11 30 96 430
F + 381 11 30 96 431
www.geberit.rs

(RU) ООО „ГЕБЕРИТ РУС“

Олимпийский пр., 16, стр.5, 5 этаж
129110 Москва
тел.: +7 495 783 83 30
www.geberit.ru

(SE) Geberit AB

Folketshusgatan 1
Box 140
295 22 Bromölla
T +46 40 680 89 30
www.geberit.se

(SI) Geberit prodaja, d.o.o.

Bezena 55
2342 Ruše
T 01 586 22 00
F 01 586 22 19
www.geberit.si

(SK) Geberit Slovensko s.r.o

Karadžičova 10
821 08 Bratislava 2
F +421 2 49 20 30 71
www.geberit.sk

(TR) Geberit Tesisat Sistemleri Tic Ltd. ti.

Içerenköy Mah. Engin Sok. No. 10,
34752 Atasehir-Ystanbul, Turkey
T +90 216 340 82 73
F +90 216 340 82 79
www.geberit.com.tr

(ZA) Geberit Southern Africa (Pty.) Ltd.

6 Meadowview Lane,
Meadowview Business Estate,
Longmeadow,
Linbro Park
Johannesburg,
South Africa
T +27 11 444 5070
F +27 11 444 5992
www.geberit.co.za