

CZ Návod k použití | **Kávovar**

KBC85X

EBC85X

KBC85Z

KBC85T

Vítejte v Electrolux! Děkujeme, že jste si vybrali náš spotřebič.



Rady k použití, řešení problémů, informace o servisu a opravách naleznete na:
electrolux.com/support

Změny vyhrazeny bez předchozího upozornění.

OBSAH

1. BEZPEČNOSTNÍ INFORMACE	2
2. BEZPEČNOSTNÍ POKYNY	4
3. POPIS VÝROBKU	6
4. OVLÁDACÍ PANEL	7
5. PŘED PRVNÍM POUŽITÍM	7
6. KAŽDODENNÍ POUŽITÍ	8
7. PÉČE A ČIŠTĚNÍ	11
8. ODVÁPŇENÍ	12
9. NASTAVENÍ TVRDOSTI VODY	12
10. ZMĚKČOVACÍ FILTR	12
11. TECHNICKÉ ÚDAJE	13
12. ZPRÁVY ZOBRAZOVANÉ NA DISPLEJI	13
13. PRŮVODCE ŘEŠENÍM PROBLÉMŮ	14

1. ⚠ BEZPEČNOSTNÍ INFORMACE

Před instalací a použitím spotřebiče si pečlivě přečtete přiložené pokyny. Výrobce nenese zodpovědnost jestliže nesprávná instalace a použití způsobí zranění a škody. Vždy uschovejte pokyny přiložené ke spotřebiči pro budoucí použití.

1.1 Bezpečnost dětí a zranitelných osob

- Tento spotřebič nesmí být používán osobami (včetně dětí) se sníženými fyzickými, smyslovými či mentálními schopnostmi nebo osobami bez zkušeností a znalostí přístroje. Výjimku lze učinit pouze v případě, že tyto osoby byly k užívání spotřebiče zaučeny osobou odpovědnou za jejich bezpečnost a jsou pod jejím dohledem.
- Děti musí být pod dozorem, aby se zajistilo, že si se spotřebičem nebudou hrát.
- Pouze pro evropské trhy:
- Tento spotřebič může být používán dětmi staršími 8 let, a to pod dohledem nebo pokud byly seznámeny s bezpečným

používáním spotřebiče a chápou nebezpečí, která jsou s ním spojena. Čištění a údržbu nesmí provádět děti. Výjimku lze učinit, jestliže jsou starší 8 let a jsou pod dohledem. Uchovejte spotřebič a jeho kabel mimo dosah dětí ve věku do 8 let.

- Děti si nesmějí hrát se spotřebičem.

1.2 Obecná bezpečnost

- Určené použití: tento spotřebič je navržen a vyroben pro přípravu nápojů na bázi kávy a mléka a horké vody. Jakékoliv jiné použití je pokládáno za nepřipustné a tedy nebezpečné. Výrobce neodpovídá za případné škody způsobené nevhodným použitím spotřebiče.
- Povrch topného tělesa zůstane horký i po použití a v závislosti na použití může vnější část spotřebiče uchovat teplo i několik minut.
- Všechny komponenty důkladně očistěte, zejména se věnujte částem, které přišly do kontaktu s kávou a mlékem.
- Čištění a údržbu, kterou má provádět uživatel, nesmí provádět děti, které nejsou pod dohledem.
- Nikdy neponořujte spotřebič do vody.
- UPOZORNĚNÍ: Aby se předešlo poškození spotřebiče, při čištění nepoužívejte alkalické čisticí prostředky. Použijte měkký hadřík a jemný čisticí prostředek.
- Tento spotřebič je určen výhradně pro domácí použití. Není určen pro použití: v prostředí používaném jako kuchyně v obchodech, v kancelářích a v jiných pracovních prostorech, na ekofarmách, hosty v hotelech, v motelech a v jiných ubytovacích zařízeních.
- V případě poškození zástrčky nebo napájecího kabelu je nechte vyměnit výhradně zákaznickým servisem; předejte tak možným rizikům.
- Spotřebiče s odnímatelným kabelem: vyvarujte se rozstříknutí vody na konektor napájecího kabelu nebo port v zadní části spotřebiče.

- **VAROVÁNÍ:** Modely se skleněnými povrchy: v případě, že je povrch prasklý, spotřebič nepoužívejte.
- Pouze pro evropské trhy:
- Spotřebič může být používán osobami se sníženými fyzickými, smyslovými či mentálními schopnostmi nebo osobami bez zkušeností a znalostí přístroje, pokud jsou pod dohledem nebo byly seznámeny s bezpečným používáním spotřebiče a chápou nebezpečí, která jsou s ním spojena.
- Spotřebič vždy odpojte od napájení, když není používán a vždy před čištěním.

 Povrchy označené tímto symbolem se během používání zahřívají (tento symbol je přítomen pouze u některých modelů).

2. BEZPEČNOSTNÍ POKYNY

2.1 Instalace



VAROVÁNÍ!

Tento spotřebič musí instalovat pouze kvalifikovaná osoba.

Před zahájením používání spotřebiče si pozorně přečtěte tento návod.

- Tento návod pečlivě uschovejte.
- Nedodržení těchto pokynů může být příčinou úrazu nebo poškození spotřebiče.
- Nedotýkejte se přístroje, pokud máte mokré ruce.
- Nedotýkejte se zástrčky, pokud máte mokré ruce.
- Ujistěte se, zda je zásuvka elektrického proudu vždy volně přístupná, aby se v případě potřeby přístroj dal z ní vytáhnout.
- Pokud chcete zástrčku vytáhnout ze zásuvky, uchopte ji a táhněte za ni.
- Nikdy netahejte za přírodní kabel, protože by se mohl poškodit.
- Přístroj zcela odpojte nastavením hlavního vypínače (A10) na boční straně do polohy 0.
- V případě poruch přístroje se jej nepokoušejte sami opravit.
- Přístroj vypněte pomocí hlavního vypínače (A10), vytáhněte zástrčku ze zásuvky a obraťte se na zákaznický servis.
- Obalový materiál (plastové sáčky, polystyren, atd.) uchovávejte mimo dosah dětí.

- Spotřebič instalujte podle pokynů uvedených v návodu, abyste zajistili, že po vytažení ze skříňky nedojde k žádným únikům.
- Spotřebič je vybavený chladicím ventilátorem. Ten se spouští vždy při výdeji kávy, páry nebo horké vody. Po několika minutách se automaticky vypne.

Typy kabelů použitelné pro instalaci nebo výměnu:

H05 VV-F, H05 V2V2-F (T90)

Údaje o průřezu kabelu naleznete na typovém štítku. Můžete se také podívat do tabulky:

Celkový výkon (W)	Průřez kabelu (mm²)
maximum 2300	3 x 1

Zemnicí kabel (zeleno-žlutý kabel) musí být o 2 cm delší než fázový a nulový kabel (modrý a hnědý kabel).

2.2 Elektrické připojení



VAROVÁNÍ!

Nebezpečí požáru a úrazu elektrickým proudem.

- Ověřte, zda napětí v elektrické síti odpovídá hodnotě uvedené na výrobním štítku z boku spotřebiče.

Spotřebič zapojte pouze do správně instalované a uzemněné elektrické zásuvky s minimálním příkonem 10A.

V případě, že zásuvka a zástrčka spotřebiče nejsou kompatibilní, je třeba vyměnit zástrčku za odpovídající typ; tato výměna musí být provedena pouze kvalifikovaným odborníkem.

Postupujte podle bezpečnostních směrnic a během instalace používejte jednopólový vypínač s minimální vzdáleností mezi kontakty 3 mm. Nepoužívejte vícenásobné zásuvky nebo prodlužovací kabely.

- Bezpečnostní odpojovací zařízení musí být zabudované v napájecí síti v souladu s národními normami pro instalaci.

2.3 Použití



VAROVÁNÍ!

Nebezpečí poranění, popálení a úrazu elektrickým proudem nebo výbuchu.

- Tento spotřebič produkuje během provozu horkou vodu a vodní páru. Dávejte pozor, abyste se nepostříkali horkou vodou nebo neopařili horkou párou. Používejte rukojeti a držadla.
- Neuchopujte kávovar, když je vytažený ze skříňky. Neponechávejte nádoby, které obsahují kapalinu nebo hořlavé nebo korozivní látky, na spotřebiči. Příslušenství potřebné k přípravě kávy (například odměrku) umístěte do speciálního pouzdra. Nepokládejte na spotřebič objemné nebo nestabilní předměty, které by mu mohly zabránit v pohybu. Nedovolte dětem a zvířatům, aby se zastavovaly nebo zdržovaly v blízkosti spotřebiče, když je vytažen ze skříňky. Nenechávejte spotřebič vytažený ze skříňky, když je používán. Nenechávejte spotřebič vytažený ze skříňky, pokud jej nepotřebujete.
- Nepoužívejte spotřebič po vytažení. Před vytahováním vždy počkejte, dokud nebude přístroj v klidu. Výjimkou je regulace kávomlýnku, kterou je nutné provádět, když je spotřebič vytažený (viz odstavec „Seřízení kávomlýnku“).
- Vždy používejte originální nebo výrobcem doporučené příslušenství a náhradní díly.
- Tento spotřebič je určen pro přípravu kávy a ohřívání nápojů.

Jakékoli jiné použití je považováno za nevhodné.

Tento přístroj není vhodný pro komerční využití. Výrobce neodpovídá za případné škody způsobené nevhodným použitím spotřebiče.

Tento přístroj je možno zabudovat nad vestavěnou troubu, pokud je na zadní stěně vybavená chladicím ventilátorem (maximální výkon mikrovlnné trouby: 3 kW).

- Výrobce neodpovídá za škody způsobené nedodržením těchto pokynů.

2.4 Péče a čištění



VAROVÁNÍ!

Nebezpečí zranění, požáru nebo poškození spotřebiče.

- Před údržbou spotřebič vypněte a odpojte síťovou zástrčku ze zásuvky.
- Ujistěte se, že je spotřebič studený. Existuje riziko, že se skleněné tabule mohou rozbít.
- Při poškození skleněných výplní dveří je ihned vyměňte. Obrat'te se na autorizované servisní středisko.
- Při odstraňování dvířek ze spotřebiče buďte opatrní. Dvířka jsou těžká!
- Spotřebič pravidelně čistěte, abyste zabránili znehodnocení povrchového materiálu.
- Spotřebič čistěte vlhkým měkkým hadříkem. Používejte pouze neutrální mycí prostředky. Nepoužívejte abrazivní prostředky, abrazivní čisticí houbičky, rozpouštědla ani kovové předměty.
- Pokud používáte sprej na trouby, dodržujte bezpečnostní pokyny uvedené na obalu.

2.5 Servis

- Pro opravu spotřebiče se obraťte na autorizované servisní středisko.
- Používejte pouze originální náhradní díly.

2.6 Likvidace



VAROVÁNÍ!

Nebezpečí poranění nebo udušení.

- Odpojte spotřebič od elektrické sítě.
- Odřízněte síťový elektrický kabel v blízkosti spotřebiče a zlikvidujte jej.
- Odstraňte západku dvířek, abyste zabránili uvěznění dětí nebo domácích zvířat ve spotřebiči.

3. POPIS VÝROBKU

3.1 Všeobecný přehled

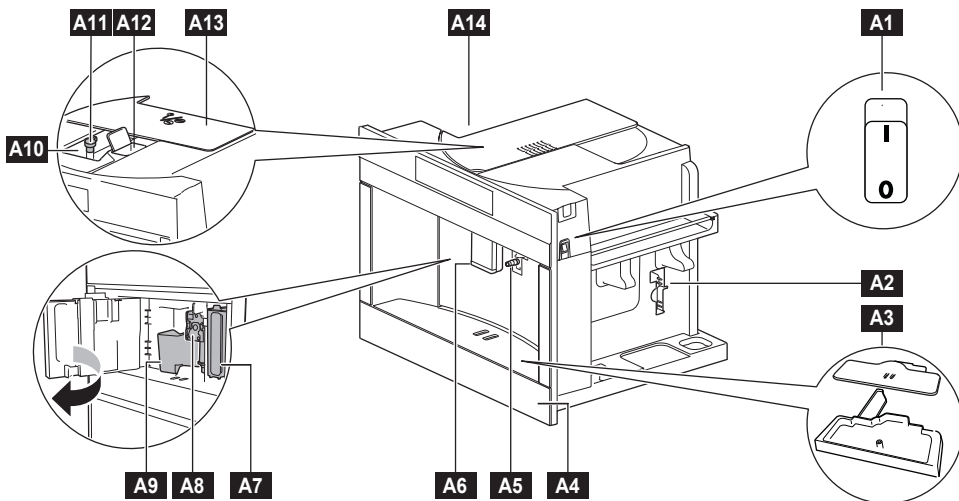

- A1** Hlavní vypínač
- A2** Příhrádka na příslušenství (levá/pravá)
- A3** Odkapávací miska
- A4** Sklopný kryt odkapávací misky
- A5** Spojovací tryska horké vody/páry
- A6** Dávkovač kávy (s nastavitelnou výškou)
- A7** Vyjímatelná nádržka na vodu
- A8** Spařovací jednotka

- A9** Zásobník na kávové sedliny
- A10** Zásobník zrnkové kávy
- A11** Kolečko pro nastavení mletí
- A12** Násypka na mletou kávu
- A13** Otočný kryt
- A14** Úložný prostor pro ohřívání šálku (vlevo)
Průměrná teplota 35 °C při zapnutí funkce ohříváče šálků a automatickém vypnutí nastaveném na nejméně 2 hodiny

3.2 Příslušenství

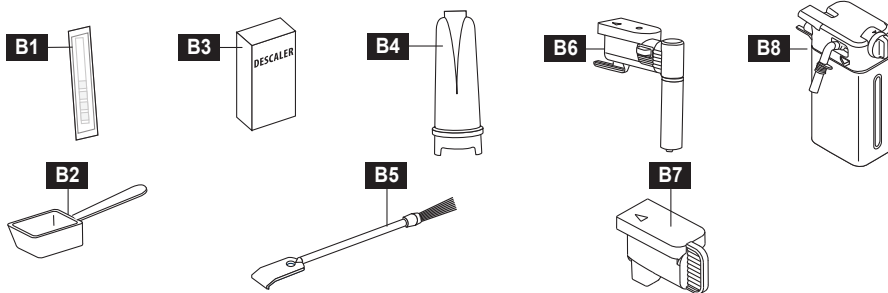

- B1** Indikátor „Celková tvrdost vody“
- B2** Odměrka na mletou kávu
- B3** Odvápňovač *
- B4** Změkčovací filtr *

- B5** Čistící kartáček
- B6** Ústí dávkovače horké vody/páry
- B7** Kryt trysky
- B8** Nádobka na mléko

(*) K dispozici pouze u některých modelů

4. OVLÁDACÍ PANEL

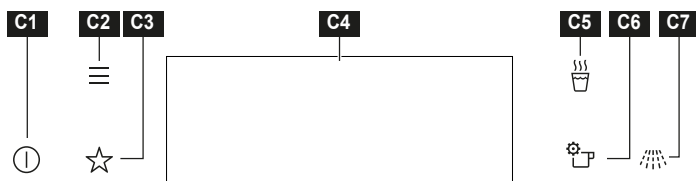

	Ikony	Funkce	Popis
C1		ZAP/VYP	Pro zapnutí a vypnutí přístroje. Dlouhým stisknutím tohoto tlačítka (3 s) se ohřívače vypnou.
C2		MENU	Zobrazí seznam funkcí (čištění, oblíbené položky, možnosti, nastavení).
C3		OBLÍBENÉ	Zobrazí seznam oblíbených nastavení.
C4		DISPLEJ	Zobrazuje aktuální nastavení kávy
C5		HORKÁ VODA	Pro přípravu nápoje s horkou vodou
C6		NÁPOJ MOŽNOSTI	Nastavení možností nápoje (Aroma, Množství, Šálky, Mléko) a funkcí (Uložit možnosti jako výchozí, Uložit jako oblíbené, Obnovit možnosti, Odstranit oblíbené). Aroma: Extra slabé, Slabé, Střední, Silné, Extra silní, Předemletá Velikost: Malé, Střední, Velké, X-velké Šálky: 1 šálek, 2 šálky Mléko: od 10% do 90%
C7		VYPLACHOVÁNÍ	Čištění a ohřev přístroje



Stisk

Dotýkejte se povrchu špičkou prstu.



Pohyb

Přejedte špičkou prstu po povrchu.

5. PŘED PRVNÍM POUŽITÍM

VAROVÁNÍ!

Viz kapitoly o bezpečnosti.

1. Čištění přístroje před prvním použitím

Viz kapitola „Péče a čištění“.

2. Připojení přístroje

Připojte přístroj k elektrické síti a zapněte hlavní vypínač **A1**

3. Nastavení a vyplachování

Postupujte podle pokynů na displeji.

6. KAŽDODENNÍ POUŽÍVÁNÍ

VAROVÁNÍ!

Viz kapitoly o bezpečnosti.

POZNÁMKA KE SPOTŘEBĚ ENERGIE

Aby byly splněny požadavky na spotřebu energie, má kávovar výchozí nastavení se stavem **PŘIPRAVEN K POUŽITÍ** po dobu 30 minut.

Během této doby jsou zapnuté ohříváče a kávovar je připraven k použití.

V MENU lze nastavit nižší nebo kratší dobu „Uchovat teplé“ (Připraven k použití).











Když je přístroj zapnutý a není ve stavu Připraven k použití, provede automatický cyklus předehřevu a vyplachování, který nelze přerušit. Přístroj je připraven k použití teprve po provedení tohoto cyklu.

Přípravu každého nápoje lze upravit stisknutím ikony  Možnosti nápojů a uložit jako oblíbené nebo uložit možnosti jako výchozí; tato funkce umožňuje uživateli uložit aktuální nastavení.

Ikona  Oblíbené na ovládacím panelu umožňuje uživateli přímo připravit svůj oblíbený nápoj.

6.1 Nastavení požadovaného nápoje

Ikony	Nápoj
	Ristretto
	Espresso
	Espresso lungo
	Long coffee
	Americano

Ikony	Nápoj
	Espresso macchiato
	Macchiato
	Cappuccino
	Cappuccino +
	Latte macchiato
	Flat white
	Caffe latte
	Mléko
	Horká voda
	Pára
	Konvička

6.2 Příprava kávy

1. Umístěte šálek (nebo dva šálky) pod dávkovače kávy **A6**.
2. Snižte dávkovače co nejlíže k šálku. Díky tomu bude káva krémovější;
3. Vyberte požadovanou kávu: Ristretto, Espresso, Espresso lungo, Long Coffee, Americano.



4. Je možné upravit aroma, množství kávy a počet šálků stisknutím ikony ☕ Možnosti nápoje.
5. Počet šálků mezi 1 a 2 můžete rychle změnit pomocí ikony ☕.
6. Stiskněte START a začne výdej nápoje

6.3 Seřízení kávomlýnku

⚠ UPOZORNĚNÍ

Vyberte kávový nápoj s extra silnou chutí a otočte regulačním knoflíkem mletí kávy, když mletí probíhá (zvuk mletí).

Poloha kolečka

Doporučeno pro...



Pro méně hustou cremu otáčejte ve směru hodinových ručiček (vysoké číslo/hrubší mletí). Během mletí pomalu otáčejte po 1 kroku (zvuk mletí).

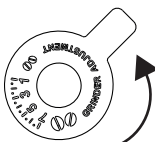

Pro hustší cremu otáčejte proti směru hodinových ručiček (nižší číslo/jemnější mletí). Během mletí pomalu otáčejte po 1 kroku (zvuk mletí).

Pokud se na displeji zobrazí zpráva „MOC JEMNĚ NAMLETO“ a káva není vydána, otočte kolečkem o 1 nebo 2 cvaknutí ve směru hodinových ručiček.

Možná budete muset vydat alespoň 2 nápoje, abyste zaznamenali změnu.

6.4 Předemletá káva

1. Přidejte jednu zarovnanou odměrku předemleté kávy pouze, když je přístroj zapnutý.

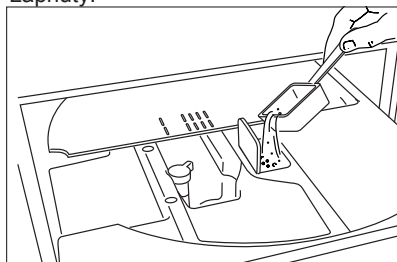



2. Stiskněte ikonu ☕ možnosti nápoje, vyberte „Předemletá“ a stiskněte ikonu OK.
3. Stiskněte ikonu START. Spustí se příprava.

6.5 Příprava automatických nápojů s mlékem

1. Vyměňte trysku horké vody/páry **B6**;
2. Naplňte nádobku na mléko **B8** dostatečným množstvím mléka nepřesahujícím hladinu MAX vyznačenou na zásobníku.
3. Zasuňte nádobku na mléko **B8** ke spojovací trysce páry **A5**, dokud nezazní zvukový signál.
4. Umístěte šálek pod dávkovacím ústím kávy.
5. Vyberte požadovaný nápoj s mlékem: Espresso macchiato, Macchiato, Cappuccino, Cappuccino+, Latte macchiato, Flat white, Caffè latte, Mléko.
6. Stiskněte ikonu START. Spustí se příprava.

Otáčením kolečka pro nastavení pěny na víku nádobky na mléko nastavte množství pěny na mléce:

Poloha kolečka	Doporučeno pro...
 Bez pěny	Caffe latte / Teplé mléko
 Málo pěny	Latte macchiato
 Hodně pěny	Cappuccino / Mléko (napěněné mléko)

6.6 Příprava mléčných nápojů s parní tryskou

1. Zasuňte dávkovač páry **B6** do spojovací trysky páry **A5** a vyberte funkci PÁRA na displeji.
2. Stiskněte START pro zahájení.

6.7 Automatické spuštění

Čas automatického spuštění můžete nastavit tak, aby byl přístroj připraven k použití v určitou dobu (například ráno) tak, abyste si kávu mohli připravit okamžitě. Uvnitř menu lze nastavit preferovaný čas. Aby bylo možné tuto funkci aktivovat, je třeba mít správně nastavený čas.

6.8 Připraven k použití (uchovat teplé)

Kávovar lze naprogramovat tak, aby zůstal ve stavu Připraven k použití od 15 minut do 3 hodin.

Uvnitř menu lze nastavit preferované časové období.

Během této doby je přístroj připraven k použití a ohřívače jsou zapnuté.

Čas nastavený výrobcem je 30 minut.

7. PÉČE A ČIŠTĚNÍ

⚠ VAROVÁNÍ!

Viz kapitoly o bezpečnosti.



Čištění kávy

Pro čištění kávy zvolte „Menu“, poté „Čištění“, „Průvodce čištěním“ a poté „Čištění přístroje“. Postupujte podle pokynů na displeji.

Následující části kávy je třeba pravidelně čistit a nechat oschnout: zásobník na mletou kávu, odkapávací miska, nádržka na vodu a dávkovače kávy. Použijte měkký hadřík s teplou vodou a jemným čistícím prostředkem. Žádnou z těchto součástí kávy nelze mýt v myčce na nádobí. K čištění kávy nepoužívejte rozpouštědla, abrazivní čistící prostředky nebo alkohol. Pravidelně kontrolujte, zda není ucpaná násypka na mletou kávu. Je-li třeba, odstraňte usazeniny kávy pomocí přibaleného kartáčku.

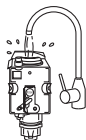

Spařovač

Spařovač **A8** lze vyjmout, pouze když je přístroj vypnutý (není ve stavu Připraven k použití), stisknutím ikony ① ZAP/VYP na 3 sekundy. Zatláčte dvě barevná uvolňovací tlačítka dovnitř a současně vytáhněte spařovací jednotku směrem ven. Na čištění spařovače nepoužívejte tekuté přípravky. Ty by odstranily mazivo nanesené uvnitř pístu. Namočte spařovací jednotku do vody asi na 5 minut a poté opláchněte. **NEDÁVEJTE SPAŘOVAČ DO MYČKY NÁDOBÍ.**



Vyplachování

Pokud se přístroj nepoužívá déle než 3-4 dny, před dalším použitím jej důrazně doporučujeme zapnout a stisknutím ikony  provést 2-3 cykly vyplachování.



Spojovací tryska horké vody/páry

Při každé přípravě mléka očistěte spojovací trysku horké vody a páry **A5** čistým hadříkem, abyste odstranili zbytky mléka z těsnění.

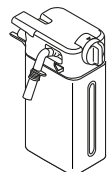

Nádobka na mléko

Chcete-li vyčistit nádobku na mléko **B8** zvolte „Menu“, poté „Čištění“, „Průvodce čištěním“ a poté „Čištění konvičky na mléko“. Postupujte podle pokynů na displeji.

součásti

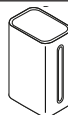

myčka nádobí

Ujistěte se, že v zářezech pod voličem neuzly žádné zbytky mléka. V případě potřeby očistěte zářezy párátkem.



součásti

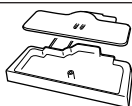

myčka nádobí

Odkapávací miska a zásobník na kávové sedliny

8. ODVÁPŇENÍ

Přístroj je vyvinut tak, aby detekoval, kdy je čas spustit postup odvápnění.

Chcete-li provést autonomní proces odvápnění, postupujte podle následujících kroků:

1. Odstraňte změkčovací filtr vody **B4** z vyjímatelné nádržky na vodu **A7**
2. Vyberte „Menu“ a poté „Čištění“.
3. Vyberte „Odvápnění“ a postupujte podle pokynů na displeji.

Odvápňovací cyklus nelze zrušit, ale pouze dočasně přerušit stisknutím STOP. Používejte pouze odvápňovač povolený výrobcem:

Internetový obchod ELECTROLUX:
www.electrolux.com/shop
kód **9029798718 M3BICD200**

9. NASTAVENÍ TVRDOSTI VODY

Spotřebič je ve výchozím nastavení nastaven na tvrdost vody 4. Spotřebič lze rovněž naprogramovat podle tvrdosti vody v různých oblastech, aby se spotřebič odvápňoval méně často.

9.1 Měření tvrdosti vody

1. Vyjměte „Testovací proužek“ **B1** (přiložený k Rychlonávodu) z jeho obalu.
2. Papírek ponořte na jednu sekundu do sklenice vody.
3. Papírek z vody vyjměte a lehce protřepejte. Po uplynutí zhruba jedné minuty se

zobrazí červené čtverečky 1, 2, 3 nebo 4, v závislosti na tvrdosti vody. Každý čtvereček odpovídá jedné úrovni.

9.2 Nastavení tvrdosti vody

1. Vyberte „Menu“ a poté „Nastavení“.
2. Vyberte „Setup“ a poté „Tvrdość vody“ a nastavte požadovaný stupeň od 1 do 4 (stupeň 1 = měkká voda; stupeň 4 = velmi tvrdá voda);

Spotřebič je nyní přeprogramovaný novým nastavením tvrdosti vody.

10. ZMĚKČOVACÍ FILTR

Některé modely jsou vybaveny změkčovacím filtrem vody **B4**. Pokud tomu tak ve vašem případě není, doporučujeme, abyste si ho zakoupili od zákaznického servisu. Filtr vydrží při běžném používání kávovaru zhruba dva měsíce. Pokud je kávovar ponechán nepoužíván s nainstalovaným filtrem, vydrží maximálně 3 týdny.

10.1 Instalace filtru

1. Vyjměte filtr z obalu.
2. Vyberte „Menu“ a poté „Čištění“.
3. Vyberte „Vodní filtr“ a poté „Instalovat/Vyměnit“ a postupujte podle pokynů na displeji.

10.2 Odstranění filtru

1. Vyberte „Menu“ a poté „Čištění“.
2. Vyberte „Vodní filtr“ a poté „Odstranit (pokud je nainstalován)“ a postupujte podle pokynů na displeji.

Používejte pouze vodní filtr schválený výrobcem:

WebShop ELECTROLUX:
www.electrolux.com/shop
kód **9029798726 M3BICF200**

11. TECHNICKÉ ÚDAJE

Napětí: 220 - 240 V~ 50/-60 Hz max. 10A

Příkon: 1350W

Tlak: 15 bar

Kapacita nádržky na vodu: 2,5 litrů

Velikost: DxVxŠ: 594x454x412mm

Hmotnost: 20 kg



Tento spotřebič odpovídá nařízení ES 1935/2004 o materiálech a předmětech určených pro styk s potravinami.



Neprovádějte likvidaci spotřebiče spolu s domácím odpadem, nýbrž ho odevzdejte do oficiální sběrný.



12. ZPRÁVY ZOBRAZOVANÉ NA DISPLEJI

Zobrazovaná zpráva	Možná příčina	Úkon
VYPŘÁZDNĚTE ZÁSOBNÍK NA SEDLINY	Zásobník na sedliny je plný.	Vyprázdněte zásobník na sedliny, vyčistěte a vyměňte. DŮLEŽITÉ: zásobník nemusí být plný. Toto je běžná zpráva týkající se čištění, aby se zabránilo tvorbě plísní po určité době.
VLOŽTE ZÁSOBNÍK SEDLINY	Zásobník na kávové sedliny není umístěn správně.	Po vyčištění vložte správně zásobník na sedliny.
NASYPTE PŘEDEMLETOU KÁVU	Byla zvolena funkce "předemletá káva", ale káva nebyla nasypána do násypky.	Nasypte předemletou kávu do násypky a zopakujte výdej
	Násypka na přemletou kávu je ucpaná.	Vyprázdněte násypku pomocí kartáčku.
PŘILÍŠ JEMNÉ MLETÍ. SEŘIŽTE MLÝNEK VE SMĚRU HODINOVÝCH RUČÍČEK	Mletí je příliš jemné a káva se připravuje velmi pomalu nebo vůbec.	Zopakujte přípravu kávy a regulační knoflík mletí kávy otočte o jedno kliknutí ve směru hodinových ručiček „7“, když je kávomlýnek v provozu. Pokud je výdej alespoň 2 káv stále příliš pomalý, zopakujte korekční postup a otáčejte voličem pro nastavení mletí o další cvaknutí, dokud není výdej správný. Pokud problém přetrvává, ujistěte se, že je nádržka na vodu správně zasunutá.
	Pokud je přítomen změkčovací filtr vody, v okruhu mohlo dojít k uvolnění vzduchové bubliny, která brání správné přípravě.	Zasuňte trysku horké vody/páry do přístroje a vydejte trochu vody, dokud nebude průtok pravidelný.
PŘILÍŠ MNOHO MLETÉ KÁVY. ZVOLTE JEMNĚJŠÍ CHUŤ NEBO SNIŽTE MNOŽSTVÍ PŘEDEMLETÉ KÁVY	Bylo použito příliš mnoho kávy.	Vyberte jemnější chuť nebo snižte množství předemleté kávy (maximálně 1 odměrka).
VLOŽTE SPAŘOVAČ	Spařovač není umístěn ve správné poloze	Po vyčištění vložte spařovač správně na místo.
ODVÁPNĚTE PŘÍSTROJ	Je nezbytné přístroj odvápnit.	Postupujte podle pokynů na displeji a postupu

Zobrazovaná zpráva	Možná příčina	Úkon
ODVÁPNĚTE PŘÍSTROJ. ZBÝVÁ ## NÁPOJŮ.	Je nezbytné přístroj odvápnit.	Pro spuštění odvápnění stiskněte ODVÁPNIT Postupujte podle pokynů na displeji a postupu
VYMĚŇTE ZMĚKČOVACÍ FILTR	Změkčovací filtr je opotřebovaný.	Při výměně nebo odstranění filtru postupujte podle pokynů na displeji. Postupujte podle pokynů v části „Změkčovací filtr“.
OBECNÝ ALARM: VIZ NÁVOD	Vnitřek přístroje je velmi znečištěný.	Vnitřek přístroje důkladně vyčistěte, jak je popsáno v části „Čištění“. Pokud se po čištění tato zpráva zobrazuje i nadále, kontaktujte zákaznický servis.
ULOŽTE NÁDOBKU NA MLÉKO DO LEDNICE	Nádobka na mléko byla vložena do kávovaru na + 20 min.	Vyjměte nádobku na mléko z kávovaru a vložte jej do chladničky
NASAĎTE DÁVKOVAČ NA NÁDOBKU NA MLÉKO	První žádost o nápoj s mlékem	Postupujte podle pokynů na displeji

13. PRŮVODCE ŘEŠENÍM PROBLÉMU

Problém	Možná příčina	Řešení
Káva není horká.	Je nastavení nízká teplota kávy.	V menu nastavte vyšší teplotu kávy.
	Šálky nejsou předehřáté.	Ohřejte šálky horkou vodou pomocí vyhrazeného tlačítka na displeji C5 . Vodu vylijte a hrnky pečlivě osušte.
	Přístroj se ochladil, protože od poslední přípravy kávy uplynul nějaký čas.	Zahřejte dávkovače kávy vyplačováním použitím vyhrazeného tlačítka na displeji C7 .
	Je nezbytné přístroj odvápnit	Postupujte podle popisu v části „Odvápnění“. Dále zkontrolujte tvrdost vody („Měření tvrdosti vody“) a ujistěte se, že nastavení přístroje odpovídá tvrdosti místní vody („Nastavení tvrdosti vody“).

Problém	Možná příčina	Řešení
Káva je slabá nebo není dostatečně krémová.	Káva je umleta příliš nahrubo.	Otočte regulačním knoflíkem mletí kávy směrem k číslu "1" ve směru hodinových ručiček za chodu kávomlýnku. Pokračujte vždy o jedno cvaknutí, dokud nedosáhnete požadovaného výdeje. Efekt je viditelný pouze po přípravě 2 šálek kávy (viz část „Seřízení kávomlýnku“).
	Káva není čerstvá.	Balení kávy bylo otevřeno příliš dlouho a káva ztratila svou chuť.
	Káva je nevhodná.	Použijte kávu pro espresso kávovary.
Káva vytéká příliš pomalu nebo kape.	Káva je umleta příliš jemně.	Otočte regulačním knoflíkem mletí kávy směrem k číslu "7" ve směru hodinových ručiček za chodu kávomlýnku. Pokračujte vždy o jedno cvaknutí, dokud nedosáhnete požadovaného výdeje. Efekt je viditelný pouze po přípravě 2 šálek kávy (viz část „Seřízení kávomlýnku“).
Káva nevychází z jednoho nebo obou ústí.	Dávkovače kávy jsou ucpané.	Vyčistěte dávkovací ústí párátkem a spusťte proces vyplachování.
Přístroj se nezapne	Není zapojený do napájení.	Zapojte ho do rozvodné sítě.
	Hlavní vypínač není zapnutý.	Stiskněte hlavní vypínač A1 .
Spařovač nelze vyjmout	Kávovar nebyl správně vypnut	Vypněte kávovar stisknutím ikony  ZAP/VYP na 3 sekundy
Na konci odvápnění kávovar požádá o třetí vyplachování	Během dvou cyklů opláchnutí nebyla nádržka na vodu naplněna na úroveň MAX	Postupujte podle pokynů na displeji, ale nejprve vyprázdněte odkapávací misku, aby voda nepřetekla.
Mléko nevytéká z ústí dávkovače	Víko nádoby na mléko je špinavé	Vyčistěte víko nádoby na mléko
Mléko obsahuje velké bubliny, nebo obsahuje málo pěny	Mléko není dostatečně studené nebo není polotučné ani odstředěné.	Použijte polotučné nebo odstředěné mléko o nízké teploty (zhruba 5° C). Pokud není výsledek uspokojivý, zkuste změnit značku mléka.
	Kolečko nastavení pěny není nastaveno správně.	Nastavení proveďte v souladu s pokyny v části „Nastavení množství pěny“.
	Víko nádoby na mléko nebo kolečko nastavení pěny je špinavé	Víko nádoby na mléko a kolečko nastavení pěny vyčistěte tak, jak je popsáno v části „Čištění nádoby na mléko“.
	Spojovací tryska horké vody/páry je špinavá	Trysku vyčistěte jak je popsáno v části „Čištění zapojení trysky horké vody/páry“.
Když se spotřebič nepoužívá, vydává zvuky nebo malé obláčky páry	Spotřebič je připravený k použití nebo byl nedávno vypnutý a do vaporizéru odkapává kondenzát	Je to součást běžného provozu. Abyste tento jev omezili, vyprázdněte odkapávací misku.

electrolux.com

KÓD REŽIMU DEMO: 2.4.6.8

Chcete-li ukončit režim Demo, zvolte „Nastavení“, poté „Servis“ a poté „Režim Demo ZAP/VYP“.

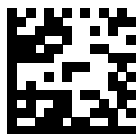

57132C7654_01_0622

