



EL_INV WIFI

v. 12/2021



EL_INV WIFI

Základný návod na obsluhu elektroniky konvektora
Základní návod k obsluze elektroniky konvektoru

SK

NÁSTENNÉ ELEKTRICKÉ KONVEKTORY S ELEKTRONICKÝM OVLÁDANÍM

Návod na montáž, obsluhu a údržbu

CZ

NÁSTĚNNÉ ELEKTRICKÉ KONVEKTORY S ELEKTRONICKÝM OVLÁDÁNÍM

Návod k montáži, obsluze a údržbě



OBSAH

SK

Návod na montáž, obsluhu a údržbu

Obrázky inštalácie	3
Dôležité bezpečnostné upozornenia	4
Balenie	5
Technické parametre	6
Technické údaje - popis	7
Životné prostredie	7
Elektrické pripojenie	7
Umiestnenie konvektora	8
Inštalácia konvektora	8
Uvedenie do prevádzky	9
Nastavenie režimov prevádzky	10
Čistenie a údržba	14
Záručné podmienky	15
Záručný list	30

CZ

Návod k montáži, obsluze a údržbě

Obrázky instalace	3
Důležitá bezpečnostní upozornění	17
Balení	18
Technické parametry	19
Technické údaje - popis	20
Životní prostředí	20
Elektrické připojení	20
Umístění konvektoru	21
Instalace konvektoru	21
Uvedení do provozu	22
Nastavení režimů provozu	23
Čištění a údržba	27
Záruční podmínky	28
Záruční list	30

Obr. 1

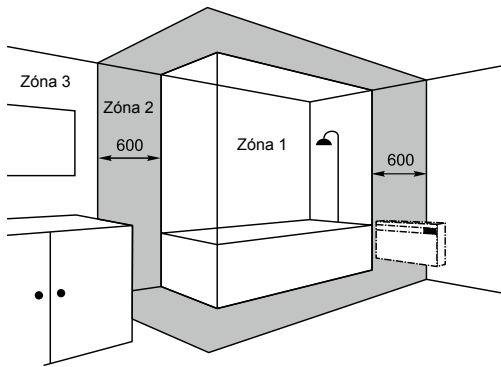

Obr. 2

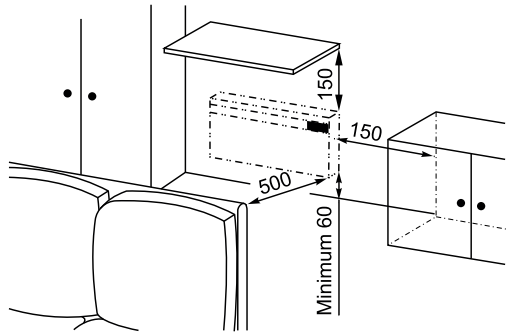

Obr. 3

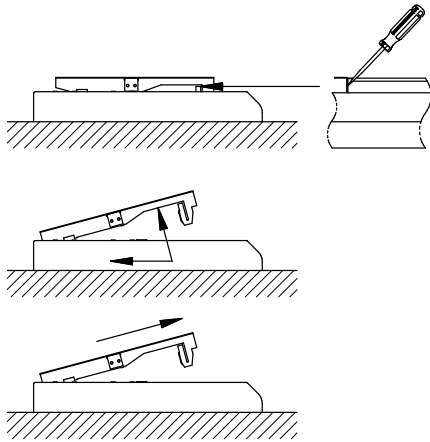

Obr. 4

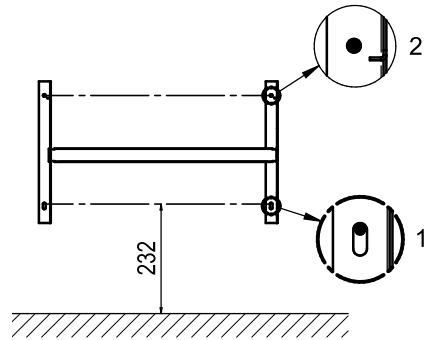

Obr. 5

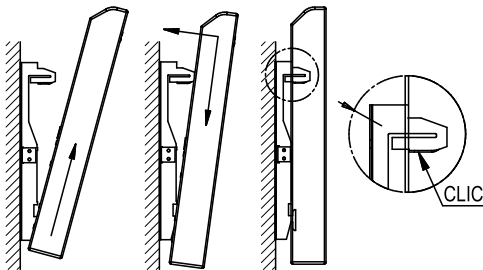

Obr. 6

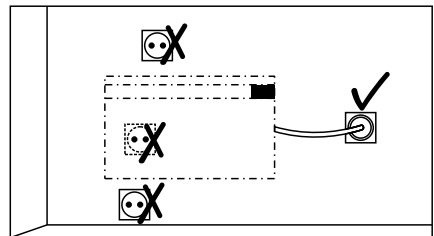

**Pred inštaláciou a používaním výrobku si pozorne prečítajte tento návod!**

Požiadavky a odporúčania v ňom uvedené musia byť dodržané. Dodržiavanie pravidiel tohoto návodu je súčasťou opatrenia pre bezpečné používanie konvektora a je jedným z podmienok pre uznanie záruky.

Výrobok má medzinárodný certifikát CE a je v súlade s technickými normami podľa EN.

Značka CE znamená, že výrobok spĺňa všetky základné požiadavky:

- Smernice o elektromagnetickej kompatibilite
- Smernice o nízkom napätí



Deťom mladším ako 3 roky sa musí zabrániť v prístupe k spotrebiču, pokiaľ nie sú trvalo pod dozorom.

Deti vo veku 3 - 8 rokov nesmú pripojiť spotrebič do zásuvky, regulovať ho, čistiť alebo vykonať údržbu.

Deti vo veku 3 - 8 rokov môžu používať len tlačidlo zapnúť/vypnúť, a to za predpokladu, že je spotrebič nainštalovaný a pripravený na normálnu prevádzku, ak sú deti pod dozorom a sú poučené o bezpečnom používaní spotrebiča a chápu možné nebezpečenstvá pri používaní výrobku.



Tento výrobok môžu používať deti staršie ako 8 rokov, ako aj osoby so zníženými fyzickými, zmyslovými alebo duševnými schopnosťami, alebo nedostatkom skúseností a znalostí, pokiaľ im osoba zodpovedná za ich bezpečnosť poskytuje dohľad alebo ich poučila o používaní výrobku. Zodpovedná osoba musí zabezpečiť aby bolo zabránené deťom manipulovať s týmto výrobkom!



VÝSTRAHA! Niektoré časti tohto výrobku môžu byť pri používaní veľmi horúce a môžu spôsobiť popálenie. Zvláštnu pozornosť venujte vtedy, ak sú prítomné zraniteľné osoby alebo deti.

**UPOZORNENIE!**

**Je zakázané prikrývať konvektor!
Hrozí riziko prehriatia a požiaru!**

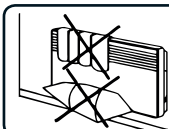

Neblokujte vstup a výstup vzduchu konvektora, aby bolo zabezpečené správne cirkulovanie vzduchu.

DÔLEŽITÉ BEZPEČNOSTNÉ UPOZORNENIA

- Pred zapojením spotrebiča sa uistite, že napätie vo vašej domácnosti je rovnaké ako napätie uvedené na výrobnom štítku výrobku. Spotrebič pripojte len do jednofázovej elektrickej zásuvky, ktorá je v súlade s údajmi na štítku výrobku.
- Pred pripojením do elektrickej siete sa uistite, že je zariadenie vypnuté.
- Konvektor je určený výhradne na použitie v interiéri a inštaláciu len do miestností, ktoré je možné vykurovať elektrickým vykurovaním a miestnosť musí mať zabezpečené dostatočné vetranie. Použitie na iné účely ako použitie v interiéri môže byť nebezpečné!
- Konvektor nie je vhodný na vonkajšie a komerčné použitie a nie je určený pre chov zvierat! Výrobca nenesie zodpovednosť za poruchy vzniknuté následkom nevhodného používania.
- Nikdy nepoužívajte konvektor v miestnostiach kde sa používa, alebo skladuje plyn, rozpúšťadlá, laky, lepidlá a iné vysoko horľavé látky.
- Konvektor musí byť inštalovaný len vo zvislej polohe na nehorľavú plochu v dostatočnej vzdialenosti od horľavých materiálov! (viď obr. 2).
- Zariadenie neumiestňujte do blízkosti horľavých materiálov. Hrozí riziko požiaru! Minimálna vzdialenosť konvektora od horľavých materiálov ako je nábytok, lôžkoviny, papier, odevy, záclony a podobne, musí byť najmenej 1 m!
- Minimálna vzdialenosť predmetov od konvektora z prednej strany by mala byť 1 meter.
- Prívodný kábel udržiajte mimo horúce časti prístroja.
- Zabráňte, aby sa deti alebo zvieratá nedotýkali, alebo hrali s konvektorom.
- Nikdy sa nedotýkajte konvektora s vlhkými alebo mokrymi rukami, hrozí úraz elektrickým prúdom.

- Nedotýkajte sa výrobku, ktorý padol do vody.
- Pri prevádzke konvektora hrozí nebezpečenstvo popálenia, preto sa konvektora počas prevádzky nedotýkajte! V prípade pádu zo steny alebo prevrátenia odpojte elektrické napájanie a vyčkajte pokiaľ konvektor vychladne! Nedotýkajte sa padnutého konvektora, hrozí popálenie!
- Nevkladajte prsty ani žiadne iné predmety cez mriežku konvektora ak je prístroj pripojený k sieti - hrozí úraz elektrickým prúdom, nebezpečenstvo požiaru, alebo poškodenie prístroja.
- Nikdy nepoužívajte konvektor, ak je poškodený prírodný elektrický kábel výrobku.
- Ak je prírodný napájací kábel výrobku poškodený, smie ho vymeniť len výrobca, servis, alebo podobne kvalifikovaná osoba, aby sa predišlo nebezpečenstvu!
- Nikdy nepremiestňujte a nevypínajte konvektor ťahaním za jeho napájací kábel!
- Neohýbajte napájací kábel a neťahajte ho cez ostré hrany, neumiestňujte ho nad varnou doskou alebo otvoreným ohňom!
- Napájací kábel konvektora neumiestňujte pod koberec. Umiestnite kábel tak, aby nebránil voľnému pohybu osôb a nikto oň nezakopol.
- Ak je konvektor poškodený, alebo nefunguje, vypnite ho a nemanipulujte s ním. V prípade poruchy zariadenie nerozoberajte. Kontaktujte predajcu alebo centrálné servisné stredisko. Nikdy konvektor neopravujte sami. V opačnom prípade môže byť ohrozená bezpečnosť spotrebiča.
- Nikdy neumiestňujte konvektor priamo pod elektrickú zásuvku. Horúci vzduch môže poškodiť napájací kábel aj zásuvku.
- Neumiestňujte konvektor na iný zdroj tepla, alebo blízko iného zdroja tepla.
- Prístroj nenechávajte zbytočne zapnutý. Ak ho nemáte v úmysle používať, alebo opúšťate domov, vypnite ho a odpojte napájací kábel zo zásuvky.
- Neodporúča sa pripájať zariadenie do siete pomocou predlžovacej šnúry. Hrozí riziko prehriatia a požiaru.
- Nepoužívajte konvektor v prašnom prostredí.
- Nepoužívajte tento konvektor s programátorom, časovým spínačom, samostatným systémom na diaľkové ovládanie alebo s akýmkoľvek iným zariadením, ktoré automaticky spína ohrievač, pretože existuje riziko prehriatia a nebezpečenstvo vzniku požiaru, ak je ohrievač zakrytý alebo nesprávne umiestnený.
- Najčastejšou príčinou prehriatia je usadenie prachu alebo páperia v spotrebiči. Pravidelne čistite vetracie otvory a mriežku pomocou vysávača. Pred čistením alebo vykonávaním údržby konvektor vypnite a odpojte napájací kábel zo zásuvky.
- Nepoužívajte konvektor na sušenie oblečenia!

UPOZORNENIE!

Je zakázané zasahovať do vnútornej časti konvektora. Činnosti s tým spojené môže vykonávať len servisné stredisko.

BALENIE

- Po rozbalení výrobku prosíme skontrolujte, či je balenie kompletné a či sa výrobok počas prepravy nepoškodil! V prípade, že zistíte poškodenie alebo neúplné balenie, obráťte sa na autorizovaného predajcu!
- Nevyhadzujte originálne balenie! To môže byť použité pre uskladnenie a účely prepravy, aby sa zabránilo poškodeniu pri preprave!
- Likvidácia obalových materiálov by mala byť vykonaná zodpovedajúcim spôsobom. Nenechávajte obalové materiály, ako sú sáčky a sponky v dosahu detí! Deťom zabráňte hrať sa s plastovými vreckami!

OBSAH BALENIA

- 1 x konvektor EL ---- INV WIFI
- 1 x nástenná konzola
- 1 x sada skrutiek a hmoždínok
- 1 x návod na použitie

TECHNICKÁ TABUĽKA A SCHÉMA

Typ:	EL 10 INV WIFI	EL 15 INV WIFI	EL 20 INV WIFI	EL 25 INV WIFI	EL 30 INV WIFI
Napätie (V)	230 ~	230 ~	230 ~	230 ~	230 ~
Frekvencia (Hz)	50	50	50	50	50
Príkion (W)	1 000	1 500	2 000	2 500	3 000
Istenie (A)	10	10	10	16	16
Elektrické krytie	IP 24	IP 24	IP 24	IP 24	IP 24
Trieda ochrany	II	II	II	II	II
Bezpečnostná poistka	áno	áno	áno	áno	áno
Vykurovací plocha (m ²)	8 - 14	12 - 18	16 - 22	20 - 26	24 - 32
Vykurovací objem (m ³)	20 - 35	30 - 45	40 - 55	50 - 65	60 - 80
Hmotnosť (kg)	4,6	5,1	6,4	7,5	8,4
Rozmery (mm): Výška	453	453	453	453	453
Dĺžka L	592	688	880	1072	1216
Hĺbka	84	84	84	84	84
Rozmer A (mm)	200 ±2	200 ±2	480 ±2	480 ±2	480 ±2

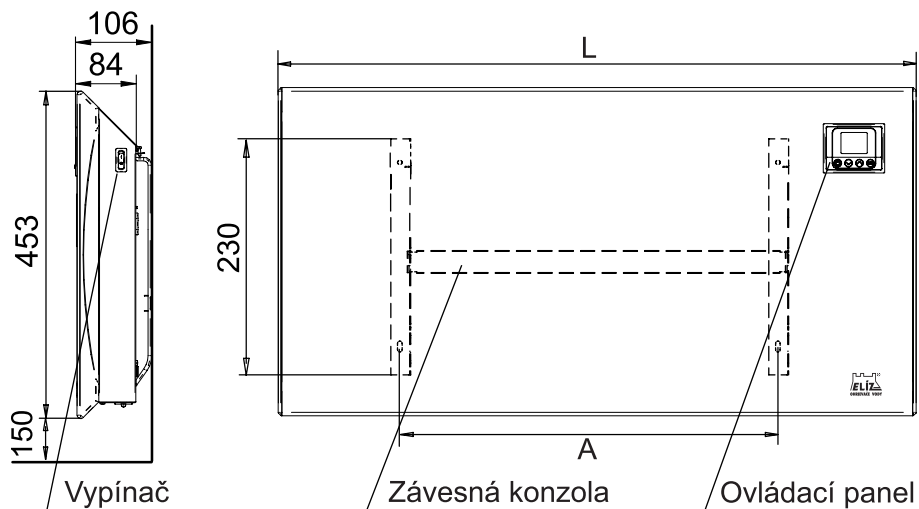
**UPOZORNENIE!**

Vzdialenosť 150 mm medzi podlahou a konvektorom je odporúčaná. Minimálna prípustná vzdialenosť spodnej časti konvektora od podlahy je 60 mm. Pokiaľ nie je vzdialenosť dodržaná, zníži to bezpečnosť spotrebiča.

TECHNICKÉ ÚDAJE – POPIS

Elektrický konvektor je vykurovacie zariadenie založené na princípe premeny elektrickej energie na tepelnú a pomocou prúdenia teplého vzduchu vykuruje miestnosť.

Konvektor je v spodnej časti vybavený nerezovým vykurovacím telesom s dvomi hliníkovými výmenníkmi pre optimálne prúdenie vzduchu. Teleso zohrieva vzduch, ktorý potom prúdi konvektorom nahor do miestnosti a vykuruje ju. Studený vzduch klesá dole, konvektor ho nasáva, znovu ohrieva a vracia do miestnosti. Konvektor zároveň ohrieva miestnosť sálaním tepla z plechu konvektora. Elektrické konvektory zabezpečujú účinnú a bezhlučnú prevádzku.

Konvektory série EL_INV sú nástenné konvektory na vykurovanie miestností s inteligentným elektronickým ovládaním, týždňovým programom ohrevu so širokou škálou nastavení časovača a teploty, detekciu otvoreného okna a funkciu Invertor (automatické prispôsobovanie výkonu).

Konvektory sú vybavené zabudovanou elektronikou, ktorá slúži k riadeniu ohrevu vzduchu a nastavovaniu požadovanej teploty a časových úsekov ohrevu.

Sú taktiež vybavené vstavanou tepelnou poistkou, ktorá pri prehriatí konvektor vypne a odpojí od elektrického napájania.

Invertor - Inteligentné prispôsobovanie výkonu (samoregulácia) - keď sa nameraná teplota v miestnosti blíži k nastavenej teplote ohrevu, elektronika postupne znižuje výkon konvektora. Po dosiahnutí nastavenej teploty sa ohrev vypne. Vďaka použitiu funkcie Invertora, týždenného časovača a presného elektronického termostatu konvektor ušetrí minimálne 25 % nákladov na elektrickú energiu v porovnaní s ostatnými konvektormi.

Elektrické konvektory je možné použiť ako hlavné vykurovanie bytov, domov, kancelárií, obchodov a pod., alebo ako pomocné vykurovanie popri inom hlavnom systéme.

ŽIVOTNÉ PROSTREDIE

Tento výrobok je označený v súlade so smernicou o odpade z elektrických a elektronických zariadení (OEEZ). Zaistením správnej likvidácie spotrebiča zabránite možným negatívnym dopadom na životné prostredie a ľudské zdravie.



S týmto výrobkom nesmie zaobchádzať ako s domovým odpadom. Výrobok musí byť odovzdaný na zbernom mieste pre recykláciu elektrických a elektronických zariadení. Pre informácie o zaobchádzaní a recyklácii tohto výrobku sa obráťte na miestny úrad, kanceláriu pre likvidáciu domového odpadu alebo obchod, kde ste výrobok zakúpili.

ELEKTRICKÉ PRIPOJENIE

Menovité napájanie: ~ 230 V / 50 Hz

Istenie: 10 A / 16 A ; podľa výkonu konvektora

Elektroinštalácia ako aj samotné napojenie musí byť prevedené podľa platných predpisov a noriem. Súčasťou ohrievača je pohyblivý napájací kábel s koncovkou na 230 V. Napájací kábel výrobku pripojte do zásuvky s ochranným kontaktom. Konvektor neumiestňujte priamo pod, alebo nad elektrickú zásuvku.

UMIESTNENIE KONVEKTORA

Konvektor má stupeň ochrany pred úrazom elektrickým prúdom Triedy 2, s elektrickým krytím proti striekajúcej vode IP 24, preto je možné inštalovať ho podľa normy STN EN 60529 v základnom prostredí (napr. dom, byt, chata, kancelária a pod.).

Jeho použitie je podľa STN 33 2000-7-701 povolené tiež v kúpeľni v ochrannej vzdialenosti Zóny 2 (obr. 1) za predpokladu, že ovládacie prvky by nemali byť prístupné pre osoby používajúce vaňu alebo sprchu. Minimálna vzdialenosť konvektora od zdroja vody by nemala byť menšia ako 1 meter a konvektor musí byť namontovaný na stenu! Vo vlhkých priestoroch by mal byť zdroj napájania inštalovaný vo výške 30 cm nad podlahou.

Tento výrobok nie je vhodný na vonkajšie použitie.

UPOZORNENIE! Dodržujte minimálne vzdialenosti od okolitých horľavých i nehorľavých predmetov, **ináč hrozí nebezpečie požiaru** - viď Obr. 2. Konvektor musí byť inštalovaný na nehorľavú plochu! (Obr. 2)

UPOZORNENIE!

Konvektor je určený pre inštaláciu len do miestností, ktoré je možné vykurovať elektrickým vykurovaním a miestnosť musí mať zabezpečené dostatočné vetranie. Nikdy ho nepoužívajte v miestnostiach, kde sa používa alebo skladuje plyn, rozpúšťadlá, laky, lepidlá a iné vysoko horľavé látky!

V blízkosti konvektora sa nesmú nachádzať zápalné a horľavé látky ako je vosk, benzín, spreje a pod. Práce, pri ktorých môžu vzniknúť výbušné pary, vykonávajte pri vypnutom konvektore. Konvektor sa nesmie inštalovať v priestore, kde i prechodne hrozí takýto stav (napr. garáž a pod.).

UPOZORNENIE! Neinštalujte konvektor na miesto, kde je vysoká pravdepodobnosť pohybu osôb alebo vecí, ktoré môžu svojím telesným dotykom poškodiť konvektor alebo jeho ovládacie prvky. Mohlo by dôjsť k popáleniu osôb alebo zvierat.

UPOZORNENIE! Konvektor nesmie byť umiestnený priamo pod zásuvkou ani v jej tesnej blízkosti, dodržte odstup 20 cm - viď obrázok č. 6. Zásuvka musí byť ľahko prístupná po celú dobu používania v prípade, že napájací kábel musí byť rýchlo odpojený!

Napájací kábel nesmie priliehať ku konvektoru, ani sa dotýkať jeho horúcich častí!



Konvektor sa nesmie ničím zakrývať!

INŠTALÁCIA KONVEKTORA

Konvektory rady EL_INV sú primárne určené pre použitie ako pevne na stene uchytený konvektor. Konzola na uchytenie na stenu je súčasťou balenia konvektora.

Použitie je možné aj ako prenosný konvektor na nožičkách. Nožičky je nutné dokúpiť zvlášť ako príslušenstvo.

INŠTALÁCIA NA STENU:

Pri uchytení na stenu sa presvedčte, či v mieste kde bude ohrievač namontovaný nevedú žiadne elektrické káble, voda, plyn atď. Vyberte vhodné miesto tak, aby nábytok a iné okolité predmety nebránili správne mu prúdeniu tepla z konvektora.

Dodržujte minimálne vzdialenosti - viď. obr. 2.

- Opatrne vyberte konvektor z obalu (neodstraňujte bočné polystyrénové kryty) a položte ho prednou časťou na zem. V zadnej časti konvektora sa nachádza kovová konzola, pomocou ktorej uchyťte konvektor na stenu.
- Konzolu odpojte od konvektora, postupujte podľa obrázku č. 3.
- Konzolu priložte k stene a podľa otvorov na konzole (rozmer A) navŕtajte do steny 4 diery priemeru 8 mm. Do dier vložte hmoždinky. Konzolu uchyťte k stene pomocou skrutiek a uistite sa, že je konzola správne uchytená - postupujte podľa obrázku č. 4. Skrutky a hmoždinky sú súčasťou balenia, vhodné pre stenu z betónu alebo pevnej tehly.
- Ak je konzola pevne uchytená, umiestnite konvektor na nástennú konzolu - podľa obrázku č. 5.
 - Najprv nasuňte konvektor otvormi v spodnej časti na jazýčky konzoly a zatlačte konvektor smerom nadol tak, aby sa správne uchytil.
 - Potom priložte ku konzole aj vrchnú časť konvektora a nasuňte ho na úchyty konzoly tak, aby sa úchyty pevne zacvakli na konvektor. Zaisťte konvektor o konzolu utiahnutím skrutky na úchyte konzoly.
- Uistite sa, či je konvektor bezpečne uchytený.
- Dbajte, aby bol konvektor správne umiestnený v súlade s obrázkom č. 6. Montáž je ukončená.
- Konvektor pripojte do elektrickej siete a môžete ho začať používať.

Zvesenie konvektora zo steny:

V prípade, že chcete konvektor zvesiť zo steny, postupujte opačným spôsobom ako pri zavesení.

POPIS OVLÁDACIEHO PANELU A DISPLEJA

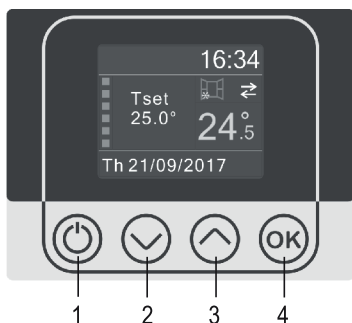

1. Tlačidlo zapnutia / vypnutia elektroniky On / Off; vyvolanie ponuky Nastavenie; opustenie ponuky Nastavenie
2. Tlačidlo - (pre zmenu teploty a času) alebo Dole (pre posun v menu); Sleep režim - zapnutie režimu spánku
3. Tlačidlo + (pre zmenu teploty a času) alebo Hore (pre posun v menu); Odložený štart - zapnutie Doplnkový extra ohrev - zapnutie
4. Tlačidlo **OK** - potvrdenie v ponuke Nastavenie; vymazanie časovačov; Informácie - vyvolanie zobrazenie informácií

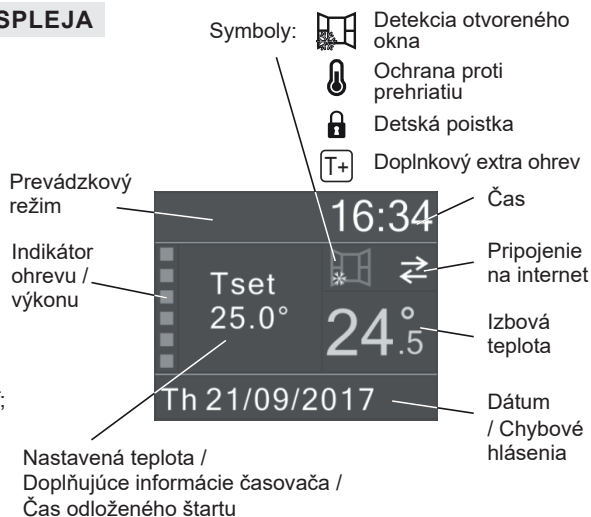

UVEDENIE DO PREVÁDZKY

Zapnutie a vypnutie konvektora

Konvektor zapojíte do elektrickej zásuvky na 230 V. Pre zapnutie konvektora zapnite sieťový vypínač na pravom bočnom paneli do polohy „I“ a stlačte tlačidlo 1 „On / Off“ na ovládacom paneli. Vypnutie konvektora vykonáte v opačnom poradí, stlačte tlačidlo 1 na ovládacom paneli a prepnete sieťový vypínač do polohy „0“.

UPOZORNENIE: Sieťový vypínač a tlačidlo 1 - „On / Off“ na ovládacom paneli sú funkčné tlačidlá. Úplné vypnutie konvektora vykonáte iba odpojením napájacieho kábla zo zásuvky!

Pri každom zapnutí konvektora sa na displeji zobrazí na 2 sekundy verzia hardvéru a softvéru. Potom sa zobrazí hlavná obrazovka s teplotou, dátumom, časom a ďalšími informáciami v závislosti od aktuálneho režimu prevádzky.

Úvodné zapnutie konvektora

Prístroj je prednastavený tak, aby pri prvom zapnutí vypínača **0/I** prešiel do režimu vykurovania s prednastavenou teplotou 28°C. Rozsvietí sa displej, zobrazí sa aktuálna izbová teplota, nastavená teplota a prednastavený čas. Indikátor ohrevu znázorňuje prebiehajúci ohrev.

POZOR! Pred prvým použitím je nevyhnutné najprv nastaviť JAZYK, čas a dátum!

Pred vykonaním ďalších nastavení viete znížiť nastavenú teplotu, aby konvektor hneď neohrieval - viď **Nastavenie teploty**.

PONUKA NASTAVENIE

Podržaním tlačidla 1 ovládacieho panelu na 2 sekundy sa zobrazí hlavná ponuka, čo znamená vstup do režimu nastavenia. Pre navigáciu v ponuke použijete tlačidlá ▲ a ▼. Pre vstup do požadovanej ponuky a každé potvrdenie nastavenia stlačte tlačidlo **OK**.

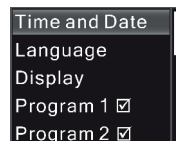

Po zobrazení obrazovky s príslušnými nastaveniami sa jednotlivé upravované parametre zobrazia nasledovne: Aktuálny parameter je zobrazený v modrom obdĺžniku. Pomocou tlačidiel ▲ a ▼ sa presúvate nastavovanými parametrami. Stlačením tlačidla **OK** vstúpite do režimu úpravy aktuálneho parametra, a jeho hodnota sa zobrazí vo farebnom obdĺžniku. Pomocou tlačidiel ▲ a ▼ zmeníte hodnotu parametra na požadovanú hodnotu a stlačte tlačidlo **OK** pre potvrdenie zmeny nastavenia. Výnimkou z tohto pravidla sú parametre ako zaškrtnuté pole (aktivované/deaktivované, výber dňa), kedy stlačením tlačidla **OK** priamo zmeníte ich stav. Po nastavení všetkých parametrov a potvrdení zmien sa stlačením tlačidla 1 vrátite do hlavného menu elektroniky.

Nastavenie jazyka

Pre nastavenie jazyka prejdite v ponuke nastavení na druhú položku „**Language**“ a stlačte tlačidlo **OK**. Zo zoznamu jazykov vyberte vami preferovaný jazyk (**Slovenčina**) a stlačte tlačidlo **OK**. Celá ponuka ovládania je odtiaľ v zvolenom jazyku.

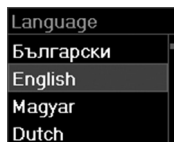

Nastavenie času a dátumu

Pre nastavenie času a dátumu prejdite v ponuke nastavení na položku „**Čas a dátum**“ a stlačte tlačidlo **OK**. Zobrazí sa prednastavený čas. Vysvietený je čas v hodinách, pre jeho nastavenie stlačte **OK** a pomocou tlačidiel ▼ a ▲ nastavte aktuálny čas v hodinách a potvrďte ho stlačením **OK**. Tlačidlom ▲ prejdite na nastavenie minút, stlačte tlačidlo **OK** a pomocou ▼ a ▲ nastavte čas v minútach. Nastavenie potvrďte tlačidlom **OK**. Tlačidlom ▲ prejdite na nastavenie aktuálneho dátumu, ktorý nastavíte rovnakým spôsobom ako čas.

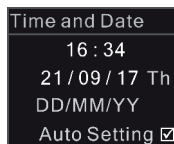

Automatické nastavenie času a dátumu „**Automat. nast.**“ je funkčné len pri modeloch s Wifi modulom.

Po dokončení nastavenia času a dátumu sa na displeji zobrazí nastavený čas, dátum, izbová teplota a nastavená teplota. Indikátor prebiehajúceho ohrevu bude indikovať ohrev (výkon) podľa nastavenej teploty - viď odsek **Funkcia Invertor - prispôsobovanie výkonu**.

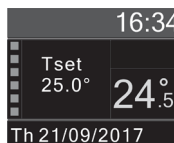

NASTAVENIE REŽIMOV PREVÁDZKY

Konvektory EL je možné používať vo viacerých režimoch prevádzky.

Standby - pohotovostný režim

Pre aktiváciu tohto režimu stlačte tlačidlo č. 1. V tomto režime sa ohrev nezapne, aj keď teplota v miestnosti klesne pod nastavenú teplotu. Výnimkou je, ak teplota klesne pod + 7°C a aktivuje sa **Protimrazová ochrana**. Na displeji sa zobrazí Standby, nameraná izbová teplota, čas a dátum. Opätovným stlačením tlačidla 1 sa prepnete **do režimu Vykurovania**.

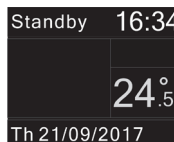

ON režim - režim Vykurovania

V tomto režime konvektor vykuruje a udržiava užívateľom nastavenú teplotu. Nastavená teplota bude v miestnosti automaticky regulovaná a udržiavaná termostatom na konštantnej úrovni až kým konvektor nevyhne - viď **Nastavenie teploty**. Pre zapnutie režimu ON stlačte tlačidlo č. 1. Na displeji sa zobrazí aktuálna izbová nastavená teplota, stupnica indikátora ohrevu, čas a dátum. V poli Prevádzkovy režim nebude zobrazená žiadna správa.

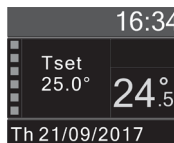

Nastavenie teploty

Štandardne prednastavená teplota je 28°C. Teplotu je možné zmeniť rovnakým spôsobom v režime vykurovania a režime časovača. V iných režimoch nastavenie teploty nie je možné.

Pomocou tlačidiel ▼ ▲ nastavte teplotu v krokoch po 0,5°C v rozsahu 7°C - 28°C.

Pre uloženie teploty stlačte tlačidlo **OK**, alebo ak počas 5 sekúnd nestlačíte žiadne tlačidlo, teplota sa automaticky uloží a potvrdí. Ak niektoré z tlačidiel ▼ ▲ podržíte dlhšie ako 1 sekundu, teplota sa automaticky začne zvyšovať alebo znižovať rýchlosťou 4 jednotky za sekundu. Po dokončení nastavenia teploty sa displej konvektora vráti k zobrazeniu informácií príslušného režimu.

- Ak je izbová teplota rovnaká, alebo vyššia ako nastavená teplota, ohrev neprebíha.
- Ak je nameraná izbová teplota nižšia ako nastavená, zapne sa ohrev.
- Po dosiahnutí nastavenej teploty sa ohrev vypne.

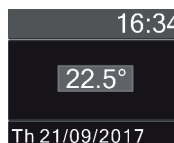

Poznámka: Každé stlačenie stlačidiel je sprevádzané jemným zvukovým signálom (ak je zapnuté Alarm).

Pri prvom ohreve dochádza k vypaľovaniu ohrievacieho telesa a povrchu farby konvektora. Ide len o prechodný a bežný jav, ktorý po pár minútach prestane. Miestnosť vyvetrajte a pokračujte vo vykurovaní.

INVERTOR - prispôsobovanie výkonu / Inverter technology

Režim prispôsobovanie výkonu sa zapína v ponuke **Nastavenie - Systémové nastavenia**. Stlačením tlačidla **OK** zaškrtníte políčko a tým zapnete režim Invertora.

Ako to funguje

Ak je nameraná teplota nižšia ako nastavená teplota, zapne sa ohrev. Výkon konvektora je indikovaný v ľavej časti displeja. Konvektor ohrieva na plný výkon, je vyplnený celý indikátor. Čím viac sa nameraná teplota blíži k nastavenej hodnote, elektronika postupne znižuje výkon konvektora, čo znázorňuje aj indikátor výkonu na stupnici. Pri dosiahnutí nastavenej teploty sa ohrev vypne a indikátor výkonu klesne na minimum (stupnica je prázdna). Ak funkciu riadenia výkonu necháte vypnutú, v tom prípade pri všetkých prevádzkových režimoch bude konvektor vykurovať s plným výkonom, alebo sa pri dosiahnutí nastavenej teploty úplne vypne.

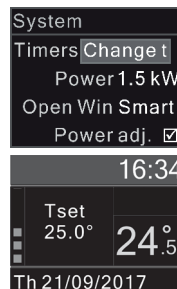

TÝŽDENNÝ PROGRAM / REŽIM ČASOVAČA

Elektronika má vstavaný týždenný programátor, ktorý vám umožňuje nastaviť sedem nezávisle nastavených časových intervalov prevádzky. Každý interval sa môže opakovať v priebehu každého dňa v týždni.

Týždenný programátor môže pracovať v dvoch režimoch - **Program** a **Časovač**. Prepnutie z jedného režimu do druhého je možné zmenou nastavenia časovača v ponuke **Nastavenie - Systémové nastavenia - Časovač**.

Časovač

Ak je v nastavení časovača zobrazené **Zap/Vyp**, elektronika je v režime **Časovač**. V tomto režime je možné nastaviť len začiatok a koniec časových intervalov a dni v týždni, pre ktoré je interval platný. Nie je možné nastaviť odlišnú teplotu pre každý interval samostatne. Konvektor bude vykurovať v zadaných intervaloch podľa nastavenej teploty - viď Nastavenie teploty. V poli Režim prevádzky sa zobrazí správa - **Časovač**.

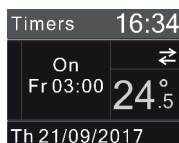
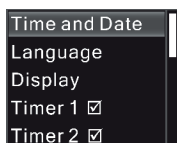

Program

Ak je v nastavení časovača zobrazené **Zmena t** (zmena teploty), elektronika je v režime **Program**.

V tomto režime je okrem začiatku a konca časových intervalov a dňa v týždni, pre ktorý je interval platný, **možné nastavovať aj teplotu**. Teplotu je možné nastaviť pre každý interval iný, t.j. viete nastaviť niekoľko rôznych časových úsekov počas dňa s odlišnou teplotou pre každý jeden interval. Konvektor bude vykurovať len v zadaných intervaloch a na nastavenú teplotu konkrétneho intervalu. V poli Režim prevádzky sa zobrazí správa - **Program**.

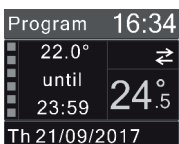
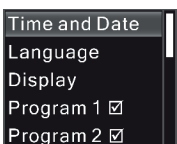
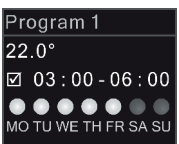

Pre zmenu nastavenia časovača v podmenu **Časovač** stlačte tlačidlo **OK**, a šípkami zmeňte nastavenie podľa požadovaného režimu na **Zap/Vyp**, alebo **Zmena t** (Change t).

Pri nastavení začiatku a konca intervalu majte na pamäti, že elektronika neumožňuje, aby bol čas konca intervalu menší ako čas začiatku.

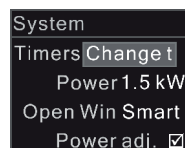

Deaktivácia režimov

Každý program alebo časovač sa dá aktivovať/deaktivovať. Pri nastavení elektroniky v týždennom programe podržte tlačidlo **OK** dlhšie ako 2 sekundy a všetky nastavené časovače sa deaktivujú. Zobrazí sa správa **Časovače sú vypnuté** po dobu 5 sekúnd a konvektor sa prepne do režimu vykurovania ON bez nastavených intervalov týždenného programu.

ODLOŽENÝ ŠTART

Pre aktiváciu musí byť konvektor v režime Standby, na displeji je zobrazená správa Standby. **Odložený štart** je možné nastaviť až do 24 hodín. Ak je konvektor v pohotovostnom režime, stlačte a držte 2 sekundy tlačidlo **▲**, zobrazí sa obrazovka pre nastavenie **Odložený štart**. Pri vstupe do režimu Odložený štart je predvolený aktuálny čas zaokrúhlený na 10 minút. Pomocou tlačidiel **▼▲** môžete nastaviť čas v krokoch po 10 minút, kedy sa konvektor automaticky zapne do Režimu ON. Ak niektoré z tlačidiel **▼▲** podržíte dlhšie ako 1 sekundu, čas sa automaticky začne zvyšovať alebo znižovať rýchlosťou 4 jednotky za sekundu. Ak nastavíte čas menší ako aktuálny, alebo väčší ako 24:00, konvektor sa zapne v nastavený čas Zajtra. Znárodné to je aj na displeji **Dnes/Zajtra**.

Po aktivácii režimu sa na displeji zobrazí čas zapnutia a správa Dnes/Zajtra. Ak chcete zmeniť prednastavený čas, znovu stlačte tlačidlo **▲** a zmeňte čas. Režim Odložený štart zrušíte stlačením tlačidla On/Off. Konvektor sa potom prepne do Režimu vykurovania ON. Pri prerušení napájania počas zapnutého režimu Odložený štart si elektronika uloží a zapamätá nastavený čas zapnutia. Ak nastavený čas nastane skôr, ako sa obnoví napájanie, potom elektronika po obnovení napájania zostane v stave vypnutia - pohotovostnom režime Standby.

Standby	16:34
Start Time	
16:40	
Today	
Th 21/09/2017	

REŽIM SLEEP - Režim spánku

V tomto režime elektronika automaticky a postupne znižuje nastavenú teplotu o 3 °C počas 2 hodín. Tento režim aktivujete stlačením a podržaním tlačidla **▼** viac ako 2 sekundy, keď je konvektor v Režime vykurovania ON. Po aktivácii režimu sa na displeji počas 5 sekúnd zobrazí správa **Režim spánku zapnutý** a na displeji sa zobrazí obrazovka Režimu vykurovania. V poli Režim prevádzky sa zobrazí správa - **Spánok**.

Režim spánku sa po 6 hodinách sám vypne! Režim spánku zrušíte stlačením tlačidla 1, konvektor sa vypne a prejde do režimu Standby.

ZAPAMÄTANIE FUNKCIÍ A OBNOVENIE REŽIMOV PRI VÝPADKU NAPÁJANIA (HDO)

Riadiaca jednotka uchováva systémový dátum a čas. Pre správne fungovanie všetkých časovačov / programov, odloženého štartu a štatistik musí byť dátum a čas nastavený. Nastavenie vykonáte v ponuke **Nastavenie - Čas a dátum**. Automatické nastavenie času a dátumu „**Automat. nast.**“ je funkčné len pri modeloch s Wifi modulom.

Elektronika **uloží posledný aktívny prevádzkový režim pred vypnutím zariadenia** na neobmedzenú dobu a **vždy sa pri opätovnom zapnutí spustí s rovnakým prevádzkovým režimom**. Elektronika má tiež schopnosť ukladať a zapamätáť si informácie o systémovom čase, dátume, režime spánku a režime odloženého štartu v prípade krátkodobých porúch napájania. Elektronika si tieto dáta uchová až na 24 hodín. (ak bol konvektor zapnutý aspoň 4 minúty). Nastavenie časovačov a teploty si elektronika zapamätá na neobmedzený čas. Po znovu naponení elektrického napájania sa navolené režimy a časovače automaticky uvedú do činnosti.

PROTIMRAZOVÁ OCHRANA

Táto funkcia sa aktivuje automaticky a zapne konvektor bez ohľadu na zvolený režim, ak teplota v miestnosti klesne pod +7 °C. Podmienkou aktivácie tohto režimu je, že konvektor musí byť pripojený k elektrickému napájaniu a vypínač na bočnej strane konvektora je v polohe „I“. Po aktivácii Protimrazovej ochrany konvektor udržiava minimálnu teplotu v miestnosti +7 °C. V poli Režim prevádzky sa zobrazí správa - **Protimr. ochrana**. Keď teplota v miestnosti stúpne nad 7 °C, protimrazová ochrana sa vypne.

DETSKÁ POISTKA

Táto funkcia zablokuje všetky tlačidlá na ovládacom paneli a obmedzí možnosť zmeniť nastavenia elektroniky. Funkciu zapnete v ponuke **Nastavenie - Detská poistka** a sledujte inštrukcie na displeji - **Stlačením tlačidla OK uzamknete tlačidlá**. Zobrazí sa hlásenie - **Tlačidlá sú zamknuté!** Pre opustenie ponuky stlačte tlačidlo 1, na displeji sa zobrazí symbol , ktorý indikuje zapnutú detskú poistku.

Ak chcete funkciu detskej poistky vypnúť, musíte podržať stlačené tlačidlo **OK** dlhšie ako 7 sekúnd. Zobrazí sa správa - **Tlačidlá sú odomknuté!**

Ochrana v prípade pádu

Táto ochrana automaticky vypne zapnutý ohrev, pokiaľ sa konvektor nakloní v uhle 90° a viac, alebo spadne zo steny, bez ohľadu na zvolený režim a pracovné teploty. Zároveň sa spustí zvuková indikácia a zobrazí sa chybové hlásenie **Prevrátený konv.** Po odstránení pádu a znovu uchytení konvektora ochrana obnoví predchádzajúci režim automaticky do pôvodného stavu. Môže to byť aj funkčná porucha, ak je konvektor dlhodobo skladovaný na chladnom mieste a potom umiestnený na výrazne teplejšie miesto.

Dvojstupňová ochrana proti prehriatiu

Konvektor sa okrem elektromechanickej tepelnej ochrany spolieha aj na elektronickú ochranu zabudovanú v elektronike. Táto ochrana zabráňuje náhodnému prehriatiu vnútri spotrebiča. Funkcia dočasne preruší ohrev až kým teplota neklesne pod povolené maximum. Na displeji sa zobrazí symbol .

NASTAVENIE JASU A STMIEVANIA DISPLEJA / NASTAVENIE PÍPANIA TLAČIDIEL

Elektronika má farebný TFT displej s vysokým rozlíšením a umožňuje nastaviť úroveň jas a stmievania displeja. V ponuke **Nastavenie - Displej** nastavte Jas (hodnoty od 1 do 10) a **Stmievanie** (zaškrtnutím políčka stlačením tlačidla **OK**). Po nastavení stmievania displej pri nečinnosti po 30 sekundách automaticky stmavne. Stmievanie nefunguje pri nastavení jas na hodnotu 1, vtedy je jas displeja na minime.

Vypnutie /zapnutie pípania tlačidiel - zaškrtnutím políčka **Alarm** zapnete alebo vypnete zvukovú signalizáciu pri stláčaní tlačidiel ovládania.



DETEKCIA OTVORENÉHO OKNA

Elektronika má zabudovaný senzor na detekciu otvoreného okna, ktorý po rozpoznaní otvoreného okna automaticky vypne ohrev, pre ušetrenie energie. Na displeji sa zobrazí **ikona otvoreného okna**. Táto funkcia funguje v režimoch - **Smart, Zapnutý, Vypnutý**. Zapnutie režimov otvoreného okna vykonáte zmenou nastavenia v ponuke **Nastavenie - Systémové nast. - Otv. okno**. Ak je nastavenie **Smart**, konvektor vypne ohrev. Akonáhle zistí, že je okno zatvorené alebo uplynie 15 minút od spustenia ochranného režimu, pokračuje v ohreve.

Ak je nastavenie **Zap.**, vykurovanie sa zapne až 60 minút po aktivácii režimu detekcie otvoreného okna. Funkciu vypnete stlačením tlačidla 1, ktoré prepne konvektor do pohotovostného režimu Standby alebo v podmenu **Systémové nast. - Otv. okno - Vyp.**

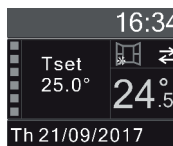

ŠTATISTIKY SPOTREBOVANEJ ENERGIE

Elektronika má samostatné meranie pre dennú a nočnú spotrebu elektrickej energie. **Pre správne meranie údajov o spotrebe je potrebné nastaviť správny výkon konvektora** (podľa výrobného štítku na pravej strane konvektora) v podmenu **Systémové nast. - Výkon**, a čas začiatku jednotlivých taríf v ponuke **Nastavenie - Sadzby** - denná od / nočná od.

Stlačením tlačidla **OK** v ktoromkoľvek režime sa na displeji zobrazí celková spotreba elektrickej energie pre každú sadzbu.

Ďalším stlačením tlačidla **OK** sa prepnete na **obrazovku s grafom spotrebovanej elektriny** v priebehu hodín za aktuálny deň. Graf zobrazuje dátum, na ktorý deň sa vzťahuje, a celkovú spotrebu elektrickej energie pre daný deň. Stlačením tlačidla **▼** sa prepnete na **zobrazenie grafu priemernej izbovej teploty** počas hodín celého dňa. Pod každý grafom je dátum, na ktorý deň sa vzťahuje. Opätovným stlačením tlačidiel **▼** alebo **▲** sa graf spotreby alebo graf izbovej teploty zmení na dni, pre ktoré sú informácie k dispozícii. Elektronika uchováva informácie o spotrebe a izbovej teplote za posledných 7 dní.

Majte na pamäti, že **informácie o spotrebovanej elektrine sa vypočítavajú na základe správne nastaveného výkonu konvektora!**

Zobrazenie štatistík spotreby zrušíte stlačením tlačidla 1 alebo **OK**. Alebo ak nevykonáte žiadnu akciu, po 25 sekundách sa displej prepne na zobrazenie obrazovky aktuálneho režimu.

Rates Start Time	
Rate 1:	06 : 00
Rate 2:	22 : 00

EI consumption	
Rate 1:	0017 kWh
Rate 2:	0000 kWh

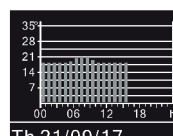
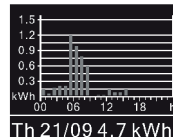

DOPLNKOVÝ EXTRA OHREV

Aktivuje sa stlačením tlačidla ▲ po dobu 2 sekúnd. Na displeji sa zobrazí správa Doplnkový ohrev o 2,5°C po dobu 1 hod. Nastavená teplota bude zvýšená o 2,5°C počas 1 hodiny. Týmto spôsobom môžete dosiahnuť teplotu ohrevu až 30,5 °C. Extra ohrev nie je možné aktivovať v režime časovača /týždenného programu.

INFORMÁCIE ZOBRAZOVANÉ NA LED DISPLEJI

Displej elektroniky môže zobrazovať ďalšie informácie, ako napríklad:

- Stav režimu AP - je potrebné stlačiť tlačidlo **OK** a potom stlačiť tlačidlo ▲.
- Informácie o verzii hardvéru a softvéru elektronickej jednotky - je potrebné stlačiť tlačidlo **OK** a potom dvakrát stlačiť tlačidlo ▲.
- Informácie o chybách pri prevádzke konvektora. Všetky chybové hlásenia sa zobrazia v príslušnom poli na displeji. Chybové hlásenia môžu byť nasledovné:

Odpojený TS	Odpojený snímač teploty. Snímač izbovej teploty je odpojený. Ohrev nebude prebiehať.
Prerušený TS	Skratovaný snímač teploty. Snímač izbovej teploty je prerušený. Ohrev nebude prebiehať.
Otvorené okno	Režim Otvorené okno je povolený. Zapnutá detekcia otvoreného okna.
Prevrátený konvektor	Konvektor je prevrátený alebo padnutý. Aktivovaná ochrana proti pádu.
Nesprávny čas!	Čas a dátum nie je nastavený. Týždňový program nebude fungovať.

ODPORÚČANIA PRE SPRÁVNE POUŽITIE PRÍSTROJA

Nastavujte teplotu podľa vašej pohody a neprekurujte priestor na maximálnu teplotu. Teplota v miestnosti by nemala stúpať rýchlo. Elektronický termostat pracuje presne a šetrí minimálne 25% energie.

- Pri vetraní miestnosti vypnite prístroj stlačením tlačidla 1 alebo vypínačom na pravom bočnom paneli. Alebo majte zapnutú funkciu Detekcia otvoreného okna
- Pri odchode z domu na pár hodín myslíte na zníženie teploty
- V prípade neprítomnosti menej ako 2 hodiny nie je nutné meniť nastavenú teplotu
 - * od 2 - 24 hodín - znížte nastavenú teplotu o niekoľko stupňov
 - * viac ako 24 hodín - nastavte jednotku konvektora do režimu „Protimrazová ochrana“
- **Vo vyššie uvedených prípadoch je možné použiť aj nastavenie týždenného programu časovača.**
- Ak máte v miestnosti viac konvektorov, môžete ich zapnúť súčasne a tým zaistiť rovnomerné udržiavanie konštantnej teploty bez zvýšenia spotreby elektrickej energie. To platí hlavne na priestory, ktoré nie sú trvalo obývatelné - je lepšie ponechať konvektory zapnuté na minimálnu nastavenú teplotu, než úplne vypnúť.

ČISTENIE A ÚDRŽBA

Konvektor je možné čistiť len vo vypnutom a keď vychladne! Konvektor pred čistením vypnite, odpojte napájací kábel zo zásuvky a nechajte ho vychladnúť!

- Ak chcete zachovať technické vlastnosti a výkon prístroja, je potrebné raz za mesiac vyčistiť prach z hornej a dolnej časti konvektora suchou handričkou, vysávačom alebo mäkkou kefkou.
- Povrch konvektora je možné čistiť len suchou handričkou, vysávačom alebo mäkkou kefkou.
- Nikdy na čistenie nepoužívajte benzín, riedidlo alebo iné agresívne a abrazívne čistiace prostriedky!
- **Nikdy neponárajte konvektor do vody** - hrozí nebezpečenstvo úrazu elektrickým prúdom!
- Čistenie zadnej časti konvektora vykonáte odopnutím konvektora z držiaku podľa obrázku č. 5 a tým uvoľníte a vyčistíte aj túto plochu.
- **UPOZORNENIE!** Po vyčistení zadnej strany konvektora je nutné inštalovať konvektor späť do jeho normálnej polohy podľa obrázku č. 5.
- Akékoľvek zásahy do výrobu sú zakázané. Opravu môže vykonávať len autorizované servisné stredisko.

VZDIALENÉ OVLÁDANIE CEZ INTERNET - WiFi

Pre pripojenie a ovládanie konvektora si prečítajte doplnok k tomuto návodu pre WiFi ovládanie.

SKLADOVANIE

- Pred uskladnením konvektor odpojte zo zásuvky a nechajte vychladnúť!
- Ak nebudete konvektor používať dlhšiu dobu, uložte ho do pôvodného obalu, alebo do fólie. Bude tak chránený pred koncentráciou prachu a nečistôt.
- Výrobok musí byť skladovaný na suchom mieste, mimo dosahu priameho slnečného svetla.
- Je výslovne zakázané skladovať prístroj vo vlhkých alebo mokrych priestoroch.

ZÁRUČNÉ PODMIENKY A SERVIS

Pri dodržaní pokynov v návode na montáž, obsluhu a údržbu výrobca zaručuje, že výrobok bude mať po celú dobu záruky vlastnosti stanovené príslušnými technickými podmienkami a normami.

Na elektrické konvektory rady „EL“ sa poskytuje záruka 2 roky odo dňa predaja, ktorý musí byť vyznačený na záručnom liste.

PODMIENKY PLATNOSTI ZÁRUKY:

1. Nutné predložiť doklad o kúpe.
2. Nutné predložiť záručný list kompletne vypísaný a potvrdený pečiatkou predajne s vyznačením dňa predaja a podpisom predávajúceho.
3. Stav a funkčnosť výrobku nie sú narušené násilnými a neodbornými zásahmi užívateľa, alebo živelnou pohromou.
4. Inštalácia a obsluha bola vykonaná podľa návodu na montáž, obsluhu a údržbu.

V prípade nepredloženia potvrdeného záručného listu (pri predložení len dokladu o kúpe) platí zákonom stanovená záručná lehota 2 roky.

Záruka zaniká pri chybách spôsobených:

- Poškodením pri preprave tovaru
- Nesprávnym používaním a skladovaním
- Používanie elektrickej siete s vyšším napätím, ako je uvedené na štítku konvektora
- Prírodnými katastrofami alebo inými okolnosťami
- Nedodržaním pokynov v návode na používanie
- V prípadoch opravy alebo pokusu o opravu zariadenia neoprávnenou osobou
- Akýmkoľvek zásahom do konštrukcie konvektora, jeho úpravou alebo zmenou

Ak nastane počas záručnej doby porucha, ktorá nebola spôsobená užívateľom alebo živelnou pohromou, obráťte sa na autorizovaný servis, ktorý nárok na opravu overí.

Po oprávnenom nároku servisné stredisko vykoná opravu konvektora bezplatne.

UPOZORNENIE! V prípade nepredloženia potrebných dokladov (dokladu o kúpe a záručného listu), poškodenia konvektora zo strany užívateľa alebo zanedbaním pokynov v návode na montáž, obsluhu a údržbu, servisné stredisko konvektor opraví len na náklady užívateľa.

UPOZORNENIE!

Akékoľvek zásahy do vnútornej časti výrobku sú zakázané. Opravu a činnosti s tým spojené môže vykonávať len autorizované servisné stredisko.

Poznámka: Výrobca si vyhradzuje právo na konštrukčné zmeny bez predchádzajúceho upozornenia, pokiaľ takáto zmena neovplyvňuje funkčné vlastnosti a bezpečnosť výrobku.

POŽIADAVKY NA INFORMÁCIE PRE ELEKTRICKÉ LOKÁLNE OHRIEVAČE PRIESTORU

Identifikátor modelu: EL 10 INV WIFI, EL 15 INV WIFI, EL 20 INV WIFI, EL 25 INV WIFI, EL 30 INV WIFI									
Údaj	Symbol	Hodnota 1	Hodnota 2	Hodnota 3	Hodnota 4	Hodnota 5	Jednotka	Údaj	Jednotka
Tepelný výkon								Spôsob prívodu tepla, iba pre elektrické akumuláčn é lokálne ohrievače priestoru (vyberte jeden)	
Menovitý tepelný výkon	Phom	1,0	1,5	2,0	2,5	3,0	kW	manuálne ovládanie množstva tepla so zabudovaným termostatom	Nie
Minimálny tepelný výkon (orientačne)	Pmin	0	0	0	0	0	kW	manuálne ovládanie množstva tepla so spätnou väzbou izbovej a/alebo vonkajšej teploty	Nie
Maximálny priebežný tepelný výkon	Pmax,C	1,0	1,5	2,0	2,5	3,0	kW	elektronické ovládanie množstva tepla so spätnou väzbou izbovej a/alebo vonkajšej teploty	Nie
Vlastná spotreba elektrickej energie								tepelný výkon s pomocou ventilátora	Nie
Pri menovitom tepelnom výkone	elmax	0	0	0	0	0	kW	Druh ovládania tepelného výkonu/izbovej teploty (vyberte jeden)	
Pri minimálnom tepelnom výkone	elmin	0	0	0	0	0	kW	jednoúrovňový tepelný výkon bez ovládania izbovej teploty	Nie
V pohotovostnom režime	elSB	0,001	0,001	0,001	0,001	0,001	kW	dve alebo viac manuálnych úrovní bez ovládania izbovej teploty	Nie
								s ovládaním izbovej teploty mechanickým termostatom	Nie
								s elektronickým ovládaním izbovej teploty	Nie
								elektronické ovládanie izbovej teploty a denný časovač	Nie
								elektronické ovládanie izbovej teploty a týždenný časovač	Áno
								Ďalšie možnosti ovládania (možnosť viacnásobného výberu)	
								ovládanie izbovej teploty s detekciou prítomnosti	Nie
								ovládanie izbovej teploty s detekciou otvoreného okna	Áno
								s možnosťou diaľkového ovládania	Áno
								s prispôsobivým ovládaním spustenia	Nie
								s obmedzením času prevádzky	Nie
								so snímačom čiernej žiarovky	Nie
Kontaktné údaje:	ELÍZ - ohrievače vody s.r.o., Technická 7 821 04 Bratislava, Slovensko								



Před instalací a používáním výrobku si pozorně přečtete tento návod!

Požadavky a doporučení v něm uvedené musí být dodrženy. Dodržování pravidel tohoto návodu je součástí opatření pro bezpečné používání výrobku a je jedním z podmínek pro uznání záruky.

Výrobek má mezinárodní certifikát CE a je v souladu s technickými normami podle EN.

Značka CE znamená, že výrobek splňuje všechny základní požadavky směrníc:

- o elektromagnetické kompatibilitě 2014/30/EU
- Směrnice o nízkém napětí



Dětem mladším než 3 roky se musí zabránit v přístupu ke spotřebiči, pokud nejsou trvale pod dozorem.

Děti ve věku 3 - 8 let nesmí připojit spotřebič do zásuvky, regulovat ho, čistit nebo provést údržbu.

Děti ve věku 3 - 8 let mohou používat pouze tlačítko zapnout/vypnout, a to za předpokladu, že je spotřebič nainstalován a připraven na normální provoz, pokud jsou děti pod dozorem a jsou poučeny o bezpečném používání spotřebiče a chápou možná nebezpečí při používání výrobku.



Tento výrobek mohou používat děti starší 8 let, jakož i osoby se sníženými fyzickými, smyslovými nebo duševními schopnostmi, nebo nedostatkem zkušeností a znalostí, pokud jim osoba zodpovědná za jejich bezpečnost poskytuje dohled nebo jejich poučila o používání výrobku. Odpovědná osoba musí zajistit, aby bylo zabráněno dětem manipulovat s tímto výrobkem!



VAROVÁNÍ! Některé části tohoto výrobku mohou být velmi horké a mohou způsobit popálení. Zvláštní pozornost věnujte tehdy, pokud jsou přítomny zranitelné osoby nebo děti.



UPOZORNĚNÍ!
Je zakázáno přikrývat konvektor!
Hrozí riziko přehřátí a požáru!

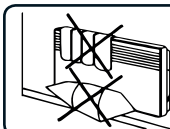

Neblokujte vstup a výstup vzduchu konvektoru, aby bylo zajištěno správné proudění vzduchu.

DŮLEŽITÁ BEZPEČNOSTNÍ UPOZORNĚNÍ

- Před zapojením spotřebiče se ujistěte, že napětí ve vaší domácnosti je stejné jako napětí uvedené na výrobním štítku výrobku. Spotřebič připojte pouze do elektrické zásuvky, která je v souladu s údaji na štítku výrobku.
- Ujistěte se, že je zařízení vypnuto před připojením do elektrické sítě.
- Konvektor je určen výhradně pro použití v interiéru a instalaci pouze do místnosti, které lze vytápět elektrickým vytápěním a místnost musí mít zajištěno dostatečné větrání. Použití pro jiné účely než použití v interiéru může být nebezpečné!
- Konvektor není vhodný na venkovní a komerční použití a není určen pro chov zvířat! Výrobce nenese odpovědnost za poruchy vzniklé následkem nevhodného používání.
- Nikdy nepoužívejte konvektor v místnostech, kde se používá nebo skladuje plyn, rozpouštědla, laky, lepidla a jiné vysoce hořlavé látky.
- Konvektor musí být instalován pouze ve svislé poloze na nehořlavou plochu v dostatečné vzdálenosti od okolních předmětů! (viz obr. 2).
- Zařízení neumísťujte do blízkosti hořlavých materiálů. Hrozí riziko požáru. Minimální vzdálenost konvektoru od hořlavých materiálů jako je nábytek, lůžkoviny, papír, oděvy, záclony a podobně, musí být nejméně 1 m!
- Minimální vzdálenost předmětů od konvektoru z přední strany by měla být 1 metr.
- Přívodní napájecí kabel udržujte mimo horké části přístroje.
- Zabraňte, aby se děti nebo zvířata dotýkaly nebo hrály s konvektorem.
- Nikdy se nedotýkejte konvektoru s mokřými rukama, hrozí úraz elektrickým proudem.

- Nedotýkejte se výrobku, který padl do vody.
- Při provozu konvektoru hrozí nebezpečí popálení, proto se konvektoru během provozu nedotýkejte! V případě pádu ze stěny nebo převrácení odpojte elektrické napájení a vyčkejte pokud konvektor vychladne! Nedotýkejte se padlého konvektoru, hrozí popálení!
- Nevkládejte prsty ani žádné jiné předměty přes mřížku konvektoru pokud je přístroj připojen k síti - hrozí úraz elektrickým proudem, nebezpečí požáru nebo poškození přístroje.
- Nikdy nepoužívejte konvektor, pokud je poškozený přívodní elektrický kabel výrobku.
- Pokud je přívodní napájecí kabel konvektoru poškozen, konvektor přestaňte používat a obraťte se na autorizovaný servis. Smí jej vyměnit pouze výrobce, servis nebo podobně kvalifikovaná osoba, aby se předešlo nebezpečí!
- Nikdy nepřemisťujte a nevypínejte konvektor tažením za jeho napájecí kabel!
- Neohýbejte napájecí kabel a netahejte ho přes ostré hrany, neumísťujte ho nad varnou deskou nebo otevřeným ohněm!
- Napájecí kabel konvektoru neumísťujte pod koberec. Umístěte kabel tak, aby nebránil volnému pohybu osob a nikdo o něj nemohl klopýtnout.
- Pokud je konvektor poškozen, nebo nefunguje, vypněte ho a nemanipulujte s ním. V případě poruchy zařízení nerozebírejte. Kontaktujte prodejce nebo centrální servisní středisko. Nikdy konvektor neopravujte sami. V opačném případě může být ohrožena bezpečnost spotřebiče.
- Nikdy neumísťujte konvektor přímo pod nebo na elektrickou zásuvku. Horký vzduch může poškodit napájecí kabel i zásuvku.
- Neumisťujte konvektor na jiný zdroj tepla, nebo blízko jiného zdroje tepla.
- Přístroj nenechávejte zbytečně zapnutý. Pokud ho nemáte v úmyslu používat, nebo opouštíte domov, vypněte jej a odpojte napájecí kabel ze zásuvky.
- Nedoporučuje se připojovat zařízení do sítě pomocí prodlužovací šňůry. Hrozí riziko přehřátí a požáru.
- Nepoužívejte konvektor v prašném prostředí.
- Nepoužívejte tento konvektor s programátorem, časovým spínačem, samostatným systémem na dálkové ovládání nebo s jakýmkoli jiným zařízením, které automaticky spíná ohřívač, protože existuje riziko přehřátí a nebezpečí vzniku požáru, pokud je ohřívač zakrytý nebo nesprávně umístěn.
- Nejčastější příčinou přehřátí je usazení prachu nebo chmýří ve spotřebiči. Pravidelně čistěte větrací otvory a mřížku pomocí vysavače. Před čištěním nebo prováděním údržby konvektor vypněte a odpojte napájecí kabel ze zásuvky.
- Nepoužívejte tento konvektor na sušení prádla!

UPOZORNĚNÍ!

Je zakázáno zasahovat do vnitřní části konvektoru. Činnosti s tím spojené může provádět pouze servisní středisko.

BALENÍ

- Po rozbalení výrobku prosíme, zkontrolujte, zda je balení kompletní a zda se výrobek během přepravy nepoškodil! V případě, že zjistíte poškození nebo neúplné balení, obraťte se na autorizovaného prodejce!
- Nevyhazujte originální balení! To může být použito pro uskladnění a účely přepravy, aby se zabránilo poškození při přepravě!
- Likvidace obalových materiálů by měla být provedena odpovídajícím způsobem. Nenechávejte obalové materiály, jako jsou sáčky a sponky v dosahu dětí!

OBSAH BALENÍ

- 1 x konvektor EL ---- INV / nebo INV WIFI
- 1 x nástěnná konzola
- 1 x sada šroubů a hmoždinek
- 1 x návod k použití

TECHNICKÁ TABULKA A SCHÉMA

Typ:	EL 10 INV WIFI	EL 15 INV WIFI	EL 20 INV WIFI	EL 25 INV WIFI	EL 30 INV WIFI
Napětí (V)	230 ~	230 ~	230 ~	230 ~	230 ~
Frekvence (Hz)	50	50	50	50	50
Příkon (W)	1 000	1 500	2 000	2 500	3 000
Jištění (A)	10	10	10	16	16
Elektrické krytí	IP 24	IP 24	IP 24	IP 24	IP 24
Třída ochrany	II	II	II	II	II
Bezpečnostní pojistka	ano	ano	ano	ano	ano
Topná plocha (m ²)	8 - 14	12 - 18	16 - 22	20 - 26	24 - 32
Topný objem (m ³)	20 - 35	30 - 45	40 - 55	50 - 65	60 - 80
Hmotnost (kg)	4,5	5,1	6,4	7,5	8,4
Rozměry (mm): Výška	434	434	434	434	434
Šířka L	592	688	880	1072	1216
Hloubka	84	84	84	84	84
Rozměr A (mm)	200 ±2	200 ±2	480 ±2	480 ±2	480 ±2

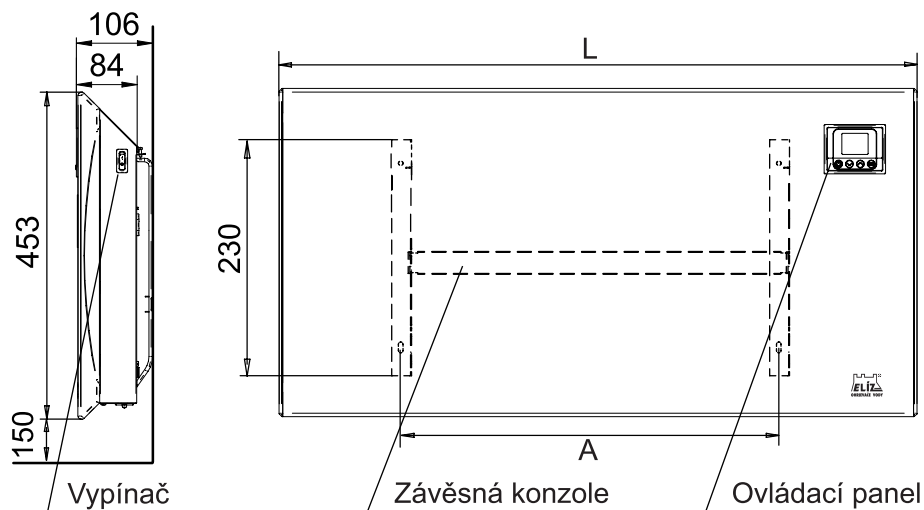

UPOZORNĚNÍ!

Vzdálenost 150 mm mezi podlahou a konvektorem je doporučena. Minimální přípustná vzdálenost spodní části konvektoru od podlahy je 60 mm. Pokud není vzdálenost dodržena, sniží to bezpečnost spotřebiče.

TECHNICKÉ ÚDAJE – POPIS

Elektrický konvektor je topné zařízení založené na principu přeměny elektrické energie na tepelnou energii a pomocí proudění teplého vzduchu vytápí místnost.

Konvektor je ve spodní části opatřen nerezovým topným tělesem se dvěma hliníkovými výměníky pro optimálně proudění vzduchu. Těleso ohřívá vzduch, který pak proudí konvektorům nahoru do místnosti a vytápí ji. Studený vzduch klesá dolů, konvektor ho nasává, znovu ohřívá a vrací do místnosti. Konvektor zároveň ohřívá místnost sáláním tepla z plechu konvektoru. Elektrické konvektory zajišťují účinný a bezhluchý provoz.

Konvektory série EL_INV jsou nástěnné konvektory na vytápění místností s elektronickým ovládním, týdenním časovačem s širokou škálou nastavení, funkcí Invertor (automatické přizpůsobování výkonu) a detekcí otevřeného okna.

Konvektory jsou vybaveny zabudovanou elektronikou, která slouží k řízení ohřevu vzduchu a nastavování požadované teploty a časových úseků ohřevu.

Jsou také vybaveny vestavěnou tepelnou pojistkou, která při přehřátí konvektor vypne a odpojí od elektrického napájení.

Invertor - Inteligentní přizpůsobování (samoregulace) výkonu - když se naměřená teplota v místnosti blíží k nastavené teplotě ohřevu, elektronika postupně snižuje výkon konvektoru. Po dosažení nastavené teploty se ohřev vypne. Díky použití funkce Invertoru, týdenního časovače a přesného elektronického termostatu konvektor ušetří minimálně 25% nákladů na elektrickou energii v porovnání s ostatními konvektory.

Elektrické konvektory lze použít jako hlavní vytápění bytů, domů, kanceláří, obchodů apod., nebo jako pomocné vytápění vedle jiného hlavního systému.

ŽIVOTNÍ PROSTŘEDÍ

Tento výrobek je označen v souladu se směrnicí o odpadních elektrických a elektronických zařízeních (OEEZ). Zajištěním správné likvidace spotřebiče zabráníte možným negativním dopadům na životní prostředí a lidské zdraví.



S tímto výrobkem se nesmí zacházet jako s domovním odpadem. Výrobek musí být předán na sběrném místě pro recyklaci elektrických a elektronických zařízení. Pro informace o zacházení a recyklaci tohoto výrobku se obraťte na místní úřad, kancelář pro likvidaci domovního odpadu nebo obchod, kde jste výrobek zakoupili.

ELEKTRICKÉ PŘIPOJENIE

Jmenovité napájení: ~ 230 V / 50 Hz

Jištění: 10 A / 16 A; dle výkonu konvektoru

Elektroinstalace jakož i napojení musí být provedeno podle platných předpisů a norem. Součástí ohříváče je pohyblivý napájecí kabel s vidlicí na 230 V. Napájecí kabel připojte do zásuvky s ochranným kontaktem. Konvektor neumísťujte přímo pod, nebo nad elektrickou zásuvku.

UMÍSTĚNÍ KONVEKTORU

Konvektor má stupeň ochrany před úrazem elektrickým proudem Třídy 2, s elektrickým krytím proti stříkající vodě IP 24, proto je možné instalovat jej podle normy ČSN EN 60529 v základním prostředí (např. dům, byt, chata, kancelář apod.).

Jeho použití je podle ČSN 33 2000-7-701 povoleno také v koupelně v ochranné vzdálenosti Zóny 2 (Obr. 1) za předpokladu, že ovládací prvky by neměly být přístupné pro osoby používající vanu nebo sprchu. Minimální vzdálenost konvektoru od zdroje vody by neměla být menší než 1 metr a konvektor musí být namontován na zeď! Ve vlhkých prostorách by měl být zdroj napájení instalován ve výšce 30 cm nad podlahou.

Tento výrobek není vhodný na venkovní použití!

UPOZORNĚNÍ!

Dodržujte minimální vzdálenosti od okolních hořlavých i nehořlavých předmětů, **jinak hrozí nebezpečí požáru** - viz Obr. 2. Konvektor musí být instalován na nehořlavou plochu! (Obr. 2)

UPOZORNĚNÍ!

Konvektor je určen pro instalaci pouze do místnosti, které lze vytápět elektrickým vytápěním a místnost musí mít zajištěno dostatečné větrání. Nikdy ho nepoužívejte v místnostech, kde se používá nebo skladuje plyn, rozpouštědla, laky, lepidla a jiné vysoce hořlavé látky!

V blízkosti konvektoru se nesmí nacházet zápalné a hořlavé látky jako je vosk, benzín, spreje apod. Práce, při kterých mohou vznikat výbušné páry, provádějte při vypnutém konvektoru. Konvektor nesmí instalovat v prostoru, kde i přechodně hrozí takový stav (např. garáž apod.).

UPOZORNĚNÍ! Neinstalujte konvektor na místo, kde je vysoká pravděpodobnost pohybu osob nebo věcí, které mohou svým tělesným dotykem poškodit konvektor nebo jeho ovládací prvky. Mohlo by dojít k popálení osob nebo zvířat.

UPOZORNĚNÍ! Konvektor nesmí být umístěn přímo pod zásuvkou ani v její těsné blízkosti, dodržte odstup 20 cm - viz obrázek č. 6. Zásuvka musí být snadno přístupná po celou dobu používání v případě, že napájecí kabel musí být rychle odpojen!

Napájecí kabel nesmí přilíhat ke konvektoru, ani se dotýkat jeho horkých částí!



Konvektor se nesmí ničím zakrývat!

INSTALACE KONVEKTORU

Konvektory rady EL_INV jsou primárně určeny pro použití jako pevně na stěně uchycen konvektor. Konzola pro uchycení na stěnu je součástí balení konvektoru.

Použití je možné i jako přenosný konvektor na nožičkách. Nožičky je nutné dokoupit zvlášť jako příslušenství.

INSTALACE NA ZEĎ:

Při uchycení na stěnu zkontrolujte, zda v místě kde bude konvektor namontován nevedou žádné elektrické kabely, voda, plyn atd. Vyberte vhodné místo tak, aby nábytek a jiné okolní předměty nebránily správnému proudění tepla z konvektoru.

Dodržujte minimální vzdálenosti - viz. obr. 2.

1. Opatrně vyjměte konvektor z obalu (neodstraňujte boční polystyrenové kryty) a položte ho přední částí na zem. V zadní části konvektoru se nachází kovová konzole, pomocí které uchytíte konvektor na stěnu.
2. Konzoli odpojte od konvektoru, postupujte podle obrázku č. 3.
3. Konzoli přiložte ke stěně a podle otvorů na konzoli (rozměr A) navrtajte do stěny 4 díry o průměru 8 mm. Do děr vložte hmoždinky. Konzoli upevněte ke stěně pomocí šroubů a ujistěte se, zda je konzole správně uchycená - postupujte podle obrázku č. 4. Šrouby a hmoždinky jsou součástí balení, vhodné pro stěny z betonu nebo pevné cihly.
4. Pokud je konzola pevně uchycena, umístěte konvektor na nástěnnou konzolu - podle obrázku č. 5.
 - Nejdříve nasuňte konvektor otvory ve spodní části na jazýčky konzole a zatlačte konvektor směrem dolů tak, aby se správně uchytil.
 - Potom přiložte ke konzoli i vrchní část konvektoru a nasuňte ho na úchyty konzole tak, aby se úchyty pevně zacvakly na konvektor. Zajistíte konvektor o konzoli utáhnutím šroubu na úchyty konzole.
5. Ujistěte se, zda je konvektor bezpečně uchycený.
6. Dbejte, aby byl konvektor správně umístěn v souladu s obrázkem č. 6. Montáž je ukončena.
7. Konvektor připojte do elektrické sítě a můžete ho začít používat.

Sundání konvektoru ze stěny:

V případě, že chcete konvektor sundat ze stěny, postupujte opačným způsobem než při zavěšení.

POPIS OVLÁDACÍHO PANEU A DISPLEJE

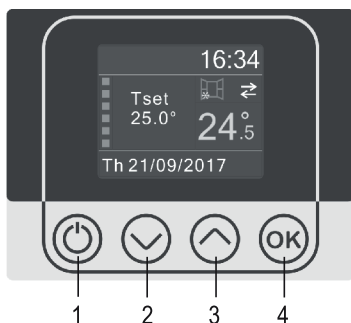

1. Tlačítko zapnutí /vypnutí konvektoru On /Off; vyvolání nabídky Nastavení; opuštění nabídky Nastavení
2. Tlačítko - (pro změnu teploty a času) nebo Dolů (pro posun v menu); Sleep režim – zapnutí režimu spánku
3. Tlačítko + (pro změnu teploty a času) nebo Nahoru (pro posun v menu); Odložený start - zapnutí
Doplňkový extra ohřev - zapnutí
4. Tlačítko **OK** - potvrzení v nabídce Nastavení; vymazání časovačů; Informace - vyvolání zobrazení informací

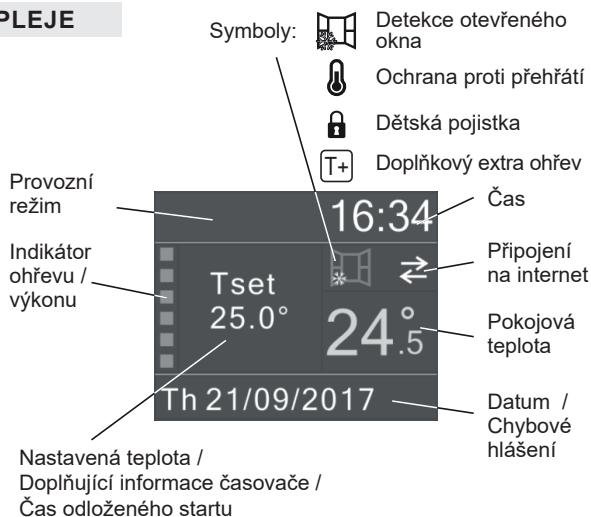

UVEDENÍ DO PROVOZU

Zapnutí a vypnutí konvektoru

Konvektor zapojte do elektrické zásuvky na 230 V. Pro zapnutí konvektoru zapněte síťový vypínač na pravém bočním panelu do polohy „I“ a stiskněte tlačítko 1 „On /Off“ na ovládacím panelu. Vypnutí konvektoru vykonáte v opačném pořadí, stiskněte tlačítko 1 na ovládacím panelu a přepněte síťový vypínač do polohy „0“.

UPOZORNĚNÍ: Síťový vypínač a tlačítko 1 - „On /Off“ na ovládacím panelu jsou funkční tlačítka. Úplné vypnutí konvektoru vykonáte pouze odpojením napájecího kabelu ze zásuvky!

Při každém zapnutí konvektoru se na displeji zobrazí na 2 sekundy verze hardwaru a softwaru. Potom se zobrazí hlavní obrazovka s teplotou, datem, časem a dalšími informacemi v závislosti na aktuálním režimu provozu.

Úvodní zapnutí konvektoru

Přístroj je přednastaven tak, aby při prvním zapnutí vypínače 0/I přešel do režimu vytápění s přednastavenou teplotou 28 °C. Rozsvítí se displej, zobrazí se aktuální pokojová teplota, nastavená teplota a přednastavený čas. Indikátor ohřevu znázorňuje probíhající ohřev.

POZOR! Před prvním použitím je nutné nejprve nastavit JAZYK, čas a datum!

Před provedením dalších nastavení můžete snížit nastavenou teploty tak, aby konvektor hned neohříval - viz **Nastavení teploty**.

NABÍDKA NASTAVENÍ

Podržetím tlačítka 1 ovládacího panelu na 2 sekundy se zobrazí hlavní nabídka, což znamená vstup do režimu nastavení. Pro navigaci v nabídce použijte tlačítka ▲ a ▼. Pro vstup do požadované nabídky a každé potvrzení nastavení stiskněte tlačítko **OK**.

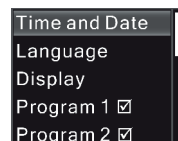

Po zobrazení obrazovky s příslušnými nastaveními se jednotlivé upravované parametry zobrazí následovně: Aktuální parametr je zobrazen v modrém obdélníku. Pomocí tlačítek ▲ a ▼ se přesouváte nastavovanými parametry. Stisknutím tlačítka **OK** vstoupíte do režimu úpravy aktuálního parametru, a jeho hodnota se zobrazí v barevném obdélníku. Pomocí tlačítek ▲ a ▼ změňte hodnotu parametru na požadovanou hodnotu a stiskněte tlačítko **OK** pro potvrzení změny nastavení. Výjimkou z tohoto pravidla jsou parametry jako zaškrťávací pole (aktivováno/deaktivováno, výběr dne), kdy stiskem tlačítka **OK** přímo změníte jejich stav. Po nastavení všech parametrů a potvrzení změn se stisknutím tlačítka 1 vrátíte do hlavního menu elektroniky.

Nastavení jazyku

Pro nastavení jazyku přejděte v nabídce nastavení na druhou položku „**Language**“ a stiskněte tlačítko **OK**. Ze Seznamu jazyků vyberte vámi preferovaný jazyk (**Čeština**) a stiskněte tlačítko **OK**. Celá nabídka ovládání je nyní ve vami zvoleném jazyku.

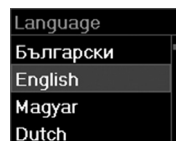

Nastavení času a datumu

Pro nastavení času a datumu přejděte v nabídce nastavení na položku „**Čas a datum**“ a stiskněte tlačítko **OK**. Zobrazí se přednastavený čas. Vysvícený je čas v hodinách, pro jeho nastavení stiskněte **OK** a pomocí tlačítek ▼ a ▲ nastavte aktuální čas v hodinách a potvrďte jej stisknutím **OK**. Tlačítkem ▲ přejděte na nastavení minut, stiskněte tlačítko **OK** a pomocí ▼ a ▲ nastavte čas v minutách. Nastavení potvrďte tlačítkem **OK**. Tlačítkem ▲ přejděte na nastavení aktuálního data, který nastavíte stejným způsobem jako čas.

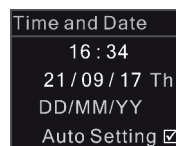

Automatické nastavení času a datumu „**Automat. nast.**“ je funkční pouze u modelů s Wifi modulem.

Po dokončení nastavení času a datumu se na displeji zobrazí nastavený čas, datum, pokojová teplota a nastavená teplota. Indikátor probíhajícího ohřevu bude indikovat ohřev (výkon) podle nastavené teploty - viz odstavec **Funkce Invertor - přízpůsobování výkonu**.

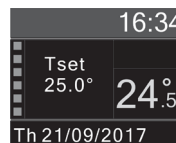

NASTAVENÍ REŽIMŮ PROVOZU

Konvektory EL je možné používat ve více režimech provozu.

Standby - pohotovostní režim

Pro aktivaci tohoto režimu stiskněte tlačítko č. 1. V tomto režimu se ohřev nezapne, i když pokojová teplota klesne pod nastavenou teplotu. Výjimkou je, pokud teplota klesne pod + 7°C a aktivuje se **Protimrazová ochrana**. Na displeji se zobrazí Standby, naměřená pokojová teplota, čas a datum. Opětovným stisknutím tlačítka 1 se přepnete **do režimu Vytápění**.

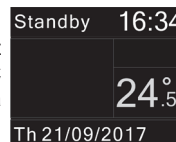

ON režim - režim Vytápění

V tomto režimu konvektor vytápí a udržuje uživateli nastavenou teplotu. Nastavená teplota bude v místnosti automaticky regulována a udržována termostatem na konstantní úrovni dokud konvektor nevypnete - viz **Nastavení teploty**. Pro zapnutí režimu ON stiskněte tlačítko č. 1. Na displeji se zobrazí aktuální pokojová a nastavená teplota, stupnice indikátoru ohřevu, čas a datum. V poli Provozní režim nebude zobrazena žádná zpráva.

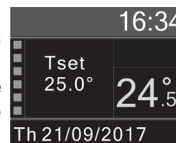

Nastavení teploty

Standardně přednastavená teplota je 28 °C. Teplotu lze změnit stejným způsobem v režimu vytápění a režimu časovače. V jiných režimech nastavení teploty není možné.

Pomocí tlačítek ▼ ▲ nastavte teplotu v krocích po 0,5 °C v rozsahu 7 °C - 28 °C.

Pro uložení teploty stiskněte tlačítko **OK**, nebo pokud během 5 sekund nestisknete žádné tlačítko, teplota se automaticky uloží a potvrdí. Pokud některé z tlačítek ▼ ▲ podržíte déle než 1 sekundu, teplota se automaticky začne zvyšovat nebo snižovat rychlostí 4 jednotky za sekundu. Po dokončení nastavení teploty se displej konvektoru vrátí k zobrazení informací příslušného režimu.

- Pokud je pokojová teplota stejná nebo vyšší než nastavená teplota, ohřev neprobíhá.
- Pokud je naměřená pokojová teplota nižší než nastavená, zapne se ohřev.
- Po dosažení nastavené teploty se ohřev vypne.

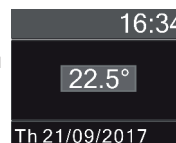

Poznámka: Každé stisknutí tlačítek je doprovázeno jemným zvukovým signálem.

Při prvním ohřevu dochází k vypalování topného tělesa a povrchu barvy konvektoru. Jde jen o přechodný a běžný jev, který po pár minutách přestane. Místnost vyvětrejte a pokračujte ve vytápění.

INVERTOR - přizpůsobování výkonu / Inverter technology

Režim přizpůsobování výkonu se zapíná v nabídce **Nastavení - Systémové nastavení**. Stisknutím tlačítka **OK** zaškrtněte políčko a tím zapnete režim Invertoru.

Jak to funguje

Pokud je naměřená teplota nižší než nastavená teplota, zapne se ohřev. Výkon konvektoru je indikován v levé části displeje. Konvektor ohřívá na plný výkon, je vyplněn celý indikátor. Čím více se naměřená teplota blíží k nastavené hodnotě, elektronika postupně snižuje výkon konvektoru, což znázorňuje i indikátor výkonu na stupnici. Při dosažení nastavené teploty se ohřev vypne a indikátor výkonu klesne na minimum (stupnice je prázdná). Pokud funkci řízení výkonu necháte vypnutou, v tom případě při všech provozních režimech bude konvektor vytápět s plným výkonem, nebo se při dosažení nastavené teploty zcela vypne.

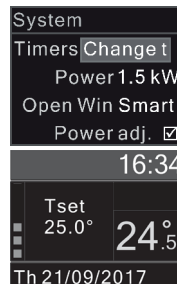

TÝDENNÍ PROGRAM / REŽIM ČASOVAČE

Elektronika má vestavěný týdenní programátor, který vám umožňuje nastavit sedm nezávisle nastavených časových intervalů provozu. Každý interval se může opakovat v průběhu každého dne v týdnu.

Týdenní programátor může pracovat ve dvou režimech - **Program** a **Časovač**. Přepnutí z jednoho režimu do druhého je možné změnou nastavení časovače v nabídce **Nastavení - Systémové nastavení - Časovač**.

Časovač

Pokud je v nastavení časovače zobrazeno **Zap/Vyp**, elektronika je v režimu **Časovač**. V tomto režimu je možné nastavit pouze začátek a konec časových intervalů a dny v týdnu, pro které je interval platný. Nelze nastavit odlišnou teplotu pro každý interval samostatně. Konvektor bude vytápět v zadaných intervalech podle nastavené teploty - viz Nastavení teploty. V poli Režim provozu se zobrazí zpráva - **Časovač**.

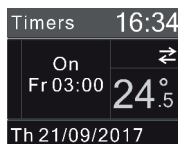
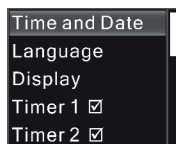

Program

Pokud je v nastavení časovače zobrazeno **Změna t** (změna teploty), elektronika je v režimu **Program**.

V tomto režimu je kromě začátku a konce časových intervalů a dne v týdnu, pro který je interval platný, **možné nastavovat i teplotu**. Teplotu lze nastavit pro každý interval jinou, tj. můžete nastavit několik různých časových úseků během dne s odlišnou teplotou pro každý jeden interval. Konvektor bude vytápět jen v zadaných intervalech a na nastavenou teplotu konkrétního intervalu. V poli Režim provozu se zobrazí zpráva - **Program**.

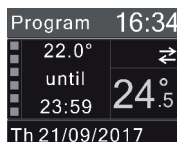
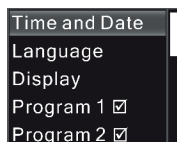

Pro změnu nastavení časovače v podmenu **Časovač** stisknete tlačítko **OK**, a šipkami změňte nastavení podle požadovaného režimu na **Zap/Vyp**, nebo **Změna t** (Change t).

Při nastavení začátku a konce intervalu mějte na paměti, že elektronika neumožňuje, aby byl čas konce intervalu menší než čas začátku.

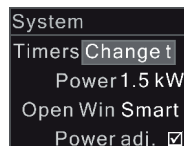

Deaktivace režimů

Každý program nebo časovač lze aktivovat / deaktivovat. Při nastavení elektroniky v týdenním programu podržte tlačítko **OK** déle než 2 sekundy a všechny nastavené časovače se deaktivují. Zobrazí se zpráva **Časovače jsou vypnuty** po dobu 5 sekund a konvektor se přepne do režimu vytápění ON bez nastavených intervalů týdenního programu.

ODLOŽENÝ START

Pro aktivaci musí být konvektor v režimu Standby, na displeji je zobrazena zpráva Standby. **Odložený start** lze nastavit až do 24 hodin. Pokud je konvektor v pohotovostním režimu, stiskněte a držte 2 sekundy tlačítko **▲**, zobrazí se obrazovka pro nastavení **Odložený start**. Při vstupu do režimu Odložený start je výchozí aktuální čas zaokrouhlený na 10 minut. Pomocí tlačítek **▼▲** můžete nastavit čas v krocích po 10 minutách, kdy se konvektor automaticky zapne do režimu ON. Pokud některé z tlačítek **▼▲** podržíte déle než 1 sekundu, čas se automaticky začne zvyšovat nebo snižovat rychlostí 4 jednotky za sekundu. Pokud nastavíte čas menší než aktuální, nebo větší než 24:00, konvektor se zapne v nastavený čas Zítřa. Znázorněno to je i na displeji **Dnes/Zítřa**.

Standby	16:34
Start Time	
	16:40
Today	
Th	21/09/2017

Po aktivaci režimu se na displeji zobrazí čas zapnutí a správa Dnes/Zítřa. Chcete-li změnit přednastavený čas, znovu stiskněte tlačítko **▲** a změňte čas. Režim Odložený start zrušíte stisknutím tlačítka On/Off. Konvektor se pak přepne do režimu vytápění ON. Při přerušení napájení během zapnutého režimu Odložený start si elektronika uloží a zapamatuje nastavený čas zapnutí. Pokud nastavený čas nastane dříve, než se obnoví napájení, pak elektronika po obnovení napájení zůstane ve stavu vypnutí - pohotovostním režimu Standby.

REŽIM SLEEP - Režim spánku

V tomto režimu elektronika automaticky a postupně snižuje nastavenou teplotu o 3 °C po dobu 2 hodin. Tento režim aktivujete přidržetím tlačítka **▼** více než 2 sekundy, když je konvektor v Režimu vytápění ON. Po aktivaci režimu se na displeji během 5 sekund zobrazí zpráva **Režim spánku zapnutý** a na displeji se zobrazí obrazovka Režimu vytápění. V poli Režim provozu se zobrazí zpráva - **Spánek**.

Režim spánku se po 6 hodinách sám vypne! Režim spánku zrušíte stisknutím tlačítka 1, konvektor se vypne a přejde do režimu Standby.

ZAPAMATOVÁNÍ FUNKCÍ A OBNOVENÍ REŽIMŮ PŘI VÝPADKU NAPÁJENÍ (HDO)

Řídící jednotka uchovává systémový datum a čas. Pro správné fungování všech časovačů / programů, odloženého startu a statistik musí být datum a čas nastaven. Nastavení provedete v nabídce **Nastavení - Čas a datum**. Automatické nastavení času a data „**Automat. nast.**“ je funkční pouze u modelů s Wifi modulem.

Elektronika **uloží poslední aktivní provozní režim před vypnutím zařízení** na neomezenou dobu a **vždy se při opětovném zapnutí spustí se stejným provozním režimem**. Elektronika má také schopnost ukládat a zapamatovat si informace o systémovém čase, datumu, režimu spánku a režimu odloženého startu v případě krátkodobých poruch napájení. Elektronika si tato data uchová až na 24 hodin. (Pokud byl konvektor zapnutý alespoň 4 minuty). Nastavení časovačů a teploty si elektronika zapamatuje na neomezenou dobu. Po znovu napojení elektrického napájení se navolené režimy a časovače automaticky uvedou do činnosti.

PROTIMRAZOVÁ OCHRANA

Tato funkce se aktivuje automaticky a zapne konvektor bez ohledu na zvolený režim, pokud teplota v místnosti klesne pod +7 °C. Podmínkou aktivace tohoto režimu je, že konvektor musí být připojen k elektrickému napájení a vypínač na boční straně konvektoru je v poloze „I“. Po aktivaci protimrazové ochrany konvektor udržuje minimální teplotu v místnosti +7 °C. V poli Režim provozu se zobrazí zpráva - **Protimr. ochrana**. Když teplota v místnosti stoupne nad 7 °C, protimrazová ochrana se vypne.

DĚTSKÁ POJISTKA

Tato funkce zablokuje všechna tlačítka na ovládacím panelu a omezí možnost změnit nastavení elektroniky. Funkci zapnete v nabídce **Nastavení - Dětská pojistka** a sledujte instrukce na displeji - **Stisknutím tlačítka OK uzamknete tlačítka**. Zobrazí se hlášení - **Tlačítka jsou zamčené!** Pro opuštění nabídky stiskněte tlačítko 1, na displeji se zobrazí symbol , který indikuje zapnutou dětskou pojistku. Chcete-li funkci dětské pojistky vypnout, musíte podržet stisknuté tlačítko **OK** déle než 7 sekund. Zobrazí se zpráva - **Tlačítka jsou odemčené!**

Ochrana v případě pádu

Tato ochrana automaticky vypne zapnutý ohřev, pokud se konvektor nakloní v úhlu 90° a více, nebo spadne ze zdi bez ohledu na zvolený režim a pracovní teploty. Zároveň se spustí zvuková indikace a zobrazí se chybové hlášení **Převrácený konv.** Po odstranění pádu a znovu uchycení konvektoru ochrana obnoví předchozí režim automaticky do původního stavu. Může to být i funkční porucha, pokud je konvektor dlouho-době skladován na chladném místě a pak umístěn na výrazně teplejší místo.

Dvoustupňová ochrana proti přehřátí

Konvektor se kromě elektromechanické tepelné ochrany spoléhá i na elektronickou ochranu zabudovanou v elektronice. Tato ochrana zabraňuje náhodnému přehřátí uvnitř spotřebiče. Funkce dočasně přeruší ohřev, dokud teplota neklesne pod povolené maximum. Na displeji se zobrazí symbol .

NASTAVENÍ JASU A STMÍVÁNÍ DISPLEJE / NASTAVENÍ PÍPÁNÍ TLAČÍTEK

Elektronika má barevný TFT displej s vysokým rozlišením a umožňuje nastavit úroveň jasů a stmívání displeje. V nabídce **Nastavení - Displej** nastavte Jas (hodnoty od 1 do 10) a **Stmívání** (zaškrtnutím políčka stiskem tlačítka **OK**). Po nastavení stmívání displej při nečinnosti po 30 sekundách automaticky ztmavne. Stmívání nefunguje při nastavení jasů na hodnotu 1, tehdy je jas displeje na minimu.

Vypnutí / zapnutí pípání tlačítek - zaškrtnutím políčka Alarm zapnete nebo vypnete zvukovou signalizaci při stisknutí tlačítek ovládání.



DETEKCE OTEVŘENÉHO OKNA

Elektronika má zabudovaný senzor pro detekci otevřeného okna, který po rozpoznání otevřeného okna automaticky vypne ohřev, pro ušetření energie. Na displeji se zobrazí **ikona otevřeného okna**. Tato funkce funguje v režimech - **Smart, Zapnutý, Vypnutý**. Zapnutí režimů otevřeného okna provedete změnou nastavení v nabídce **Nastavení - Systémové nast. - Otv. okno**. Pokud je nastavení **Smart**, konvektor vypne ohřev. Jakmile zjistí, že je okno zavřeno nebo uplyne 15 minut od spuštění ochranného režimu, pokračuje v ohřevu.

Pokud je nastavení **Zap.**, vytápění se zapne až 60 minut po aktivaci režimu detekce otevřeného okna. Funkci vypnete stisknutím tlačítka 1, které přepne konvektor do pohotovostního režimu Standby nebo v podmenu **Systémové nast. - Otv. okno - Vyp.**



STATISTIKY SPOTŘEBOVANÉ ENERGIE

Elektronika má samostatné měření pro denní a noční spotřebu elektrické energie.

Pro správné měření údajů o spotřebě je třeba nastavit správný výkon konvektoru (podle výrobního štítku na pravé straně konvektoru) v podmenu **Systémové nast. - Výkon**, a čas začátku jednotlivých tarifů v nabídce **Nastavení - Sazby** - denní od / noční od.

Stisknutím tlačítka **OK** v kterémkoliv režimu se na displeji zobrazí celková spotřeba elektrické energie pro každou sazbu.

Dalším stisknutím tlačítka **OK** se přepnete na **obrazovku s grafem spotřebované elektřiny** během hodin za aktuální den. Graf zobrazuje datum, na který den se vztahuje, a celkovou spotřebu elektrické energie pro daný den. Stisknutím tlačítka **▼** se přepnete na **zobrazení grafu průměrné pokojové teploty** během hodin celého dne. Pod každým grafem je datum, na který den se vztahuje. Opětovným stisknutím tlačítek **▼** nebo **▲** se graf spotřeby nebo graf pokojové teploty změní na dny, pro které jsou informace k dispozici. Elektronika uchovává informace o spotřebě a pokojové teplotě za posledních 7 dní.

Je třeba mít na paměti, že **informace o spotřebované elektřině se vypočítávají na základě správně nastaveného výkonu konvektoru!**

Zobrazení statistik spotřeby zrušíte stisknutím tlačítka 1 nebo **OK**. Nebo pokud neprovedete žádnou akci, po 25 sekundách se displej přepne na zobrazení obrazovky aktuálního režimu.

Rates Start Time	
Rate 1:	06 : 00
Rate 2:	22 : 00

El consumption	
Rate 1:	0017 kWh
Rate 2:	0000 kWh

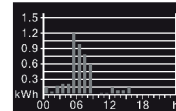

Th 21/09 4.7 kWh

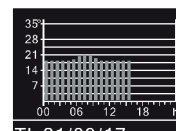

Th 21/09/17

DOPLŇKOVÝ EXTRA OHŘEV

Aktivuje se stisknutím tlačítka ▲ po dobu 2 sekund. Na displeji se zobrazí zpráva Doplnkový ohřev o 2,5°C po dobu 1 hod. Nastavená teplota bude zvýšena o 2,5°C po dobu 1 hodiny. Tímto způsobem můžete dosáhnout teplotu ohřevu až 30,5°C. Extra ohřev nelze aktivovat v režimu časovače / týdenního programu.

INFORMACE ZOBRAZOVANÉ NA LED DISPLEJI

Displej elektroniky může zobrazovat další informace, jako například:

- Stav režimu AP - je třeba stisknout tlačítko **OK** a potom jednou stisknout ▲.
- Informace o verzi hardwaru a softwaru elektronické jednotky - je třeba stisknout tlačítko **OK** a potom dvakrát stisknout tlačítko ▲.
- Informace o chybách při provozu konvektoru. Všechny chybové hlášení se zobrazují v příslušném poli na displeji. Chybová hlášení mohou být následující:

Odpojený TS	Odpojený snímač teploty. Snímač pokojové teploty je odpojený. Ohřev nebude probíhat.
Přerušený TS	Zkratovaný snímač teploty. Snímač pokojové teploty je odpojený. Ohřev nebude probíhat.
Otevřené okno	Režim Otevřené okno povolený. Zapnutá detekce otevřeného okna.
Převrácený konvektor	Konvektor je převrácený nebo padlý. Aktivovaná ochrana proti pádu.
Nesprávný čas!	Čas a datum není nastavený. Týdenní program nebude fungovat.

DOPORUČENÍ PRO SPRÁVNÉ POUŽITÍ PŘÍSTROJE

Nastavujte teplotu podle vaší pohody a nepřetápějte prostor na maximální teplotu. Teplota v místnosti by neměla stoupat rychle. Elektronický termostat pracuje přesně a šetří minimálně 25 % energie.

- Při větrání místnosti vypněte přístroj stisknutím tlačítka 1 nebo vypínačem na pravém postranním panelu. Nebo mějte zapnutou funkci Detekce otevřeného okna
- Při odchodu z domu na pár hodin myslete na snížení teploty
- V případě nepřítomnosti méně než 2 hodiny není nutné měnit nastavenou teplotu
 - * od 2 - 24 hodin - snižte nastavenou teplotu o několik stupňů
 - * více než 24 hodin - nastavte jednotku konvektoru do režimu „Protimrazová ochrana“
- **Ve výše uvedených případech je možné použít i nastavení týdenního programu časovače.**
- Pokud máte v místnosti více konvektorů, můžete je zapnout současně a tím zajistit rovnoměrné udržování konstantní teploty bez zvýšení spotřeby elektrické energie. To platí hlavně na prostory, které nejsou trvale obydlatelné - je lepší ponechat konvektory zapnuté na minimální nastavenou teplotu, než úplně vypnuté.

ČIŠTĚNÍ A ÚDRŽBA

Konvektor je možné čistit pouze ve vypnutém a studeném stavu! Konvektor před čištěním vypněte a vytáhněte napájecí kabel ze zásuvky!

- Chcete-li zachovat technické vlastnosti a výkon přístroje, je třeba jednou za měsíc vyčistit prach z horní a dolní části konvektoru suchým hadříkem, vysavačem nebo měkkým kartáčem.
- Povrch konvektoru čistěte suchým hadříkem, vysavačem nebo měkkým kartáčem.
- Nikdy na čištění nepoužívejte benzín, ředidlo nebo jiné agresivní a abrazivní čisticí prostředky!
- **Nikdy neponořujte konvektor do vody** - hrozí nebezpečí úrazu elektrickým proudem!
- Čištění zadní části konvektoru provedete odepnutím konvektoru z držáku podle obrázku č. 5 a tím uvolníte a vyčistíte i tuto plochu.
- **UPOZORNĚNÍ!** Po vyčištění zadní strany konvektoru je nutné instalovat konvektor zpět do jeho normální polohy podle obrázku č. 5.
- Jakékoliv zásahy do výrobku jsou zakázány. Opravu může provádět pouze autorizované servisní středisko.

VZDÁLENÉ OVLÁDÁNÍ PŘES INTERNET - Pouze modely s WiFi modulem!

Pro připojení a ovládání konvektoru si přečtěte doplněk k tomuto návodu pro WiFi ovládání.

SKLADOVÁNÍ

- Před uskladněním konvektor odpojte ze zásuvky a nechte vychladnout!
- Pokud nebudete konvektor používat delší dobu, uložte ho do původního obalu, nebo do fólie. Bude tak chráněn před koncentrací prachu a nečistot.
- Výrobek musí být skladován na suchém místě, mimo dosah přímého slunečního světla.
- Je výslovně zakázáno skladovat přístroj ve vlhkých nebo mokřích prostorech.

ZÁRUČNÉ PODMIENKY A SERVIS

Při dodržení pokynů v návodu k montáži, obsluze a údržbě výrobce zaručuje, že výrobek bude mít po celou dobu záruky vlastností stanovené příslušnými technickými podmínkami a normami.

Na elektrické konvektory řady „EL“ se poskytuje záruka 2 roky ode dne prodeje, který musí být vyznačen na záručním listě.

PODMÍNKY PLATNOSTI ZÁRUKY:

1. Nutné předložit doklad o koupi.
2. Nutné předložit záruční list kompletně vypsán a potvrzen razítkem prodejny s vyznačením dne prodeje a podpisem prodávajícího.
3. Stav a funkčnost výrobku nejsou narušeny násilnými a neodbornými zásahy uživatele, nebo živelnou pohromou.
4. Instalace a obsluha byla provedena podle návodu k montáži, obsluze a údržbě.

V případě nepředložení potvrzeného záručního listu (při předložení pouze dokladu o koupi) platí zákonem stanovená záruční lhůta 2 roky.

Záruka zaniká při chybách způsobených:

- Poškozením při přepravě zboží
- Nesprávným používáním a skladováním
- Používání elektrické sítě s vyšším napětím, jak je uvedeno na štítku ohříváče
- Přírodními katastrofami nebo jinými okolnostmi
- Nedodržení pokynů v návodu k použití
- V případech opravy nebo pokusu o opravu zařízení neoprávněnou osobou
- Jakýmkoliv zásahem do konstrukce konvektoru, jeho úpravou nebo změnou.

Pokud nastane během záruční doby porucha, která nebyla způsobena uživatelem nebo živelní pohromou, obraťte se na autorizovaný servis, který nárok na opravu ověří.

Po oprávněném nároku servisní středisko provede opravu výrobku bezplatně.

UPOZORNĚNÍ! V případě nepředložení potřebných dokladů (dokladu o koupi a záručního listu), poškození výrobku ze strany uživatele nebo zanedbáním návodu k montáži, obsluze a údržbě, servisní středisko výrobek opraví jen na náklady uživatele.

UPOZORNĚNÍ!

Jakékoliv zásahy do vnitřní části výrobku jsou zakázány. Opravu a činnosti s tím spojené může provádět pouze autorizované servisní středisko.

Poznámka: Výrobce si vyhrazuje právo na konstrukční změny bez předchozího upozornění, pokud taková změna neovlivňuje funkční vlastnosti a bezpečnost výrobku.

POŽADAVKY NA INFORMACE PRO ELEKTRICKÉ LOKÁLNÍ OHŘÍVAČE PROSTORU

Identifikátor modelu: EL 10 INV WIFI, EL 15 INV WIFI, EL 20 INV WIFI, EL 25 INV WIFI, EL 30 INV WIFI									
Údaj	Symbol	Hodnota 1	Hodnota 2	Hodnota 3	Hodnota 4	Hodnota 5	Jednotka	Údaj	Jednotka
Tepelný výkon								Způsob přívodu tepla, pouze pro elektrické akumulaci lokální topidla prostoru (vyberte jeden)	
Jmenovitý tepelný výkon	Phom	1,0	1,5	2,0	2,5	3,0	kW	ruční řízení akumulace tepla s integrovaným termostatem	Ne
Minimální tepelný výkon (orientační)	Pmin	0	0	0	0	0	kW	ruční řízení akumulace tepla se zpětnou vazbou informující o teplotě v místnosti a/nebo venkovní teplotě	Ne
Maximální trvalý tepelný výkon	Pmax,C	1,0	1,5	2,0	2,5	3,0	kW	elektronické řízení akumulace tepla se zpětnou vazbou informující o teplotě v místnosti a/nebo venkovní teplotě	Ne
Spotřeba pomocné elektrické energie								výdej tepla s ventilátorem	Ne
Při jmenovitém tepelném výkonu	elmax	0	0	0	0	0	kW	Typ výdeje tepla / regulace teploty v místnosti (vyberte jeden)	
Při minimálním tepelném výkonu	elmin	0	0	0	0	0	kW	jeden stupeň tepelného výkonu, bez regulace teploty v místnosti	Ne
V pohotovostním režimu	elSB	0,001	0,001	0,001	0,001	0,001	kW	dva nebo více ručních stupňů, bez regulace teploty v místnosti	Ne
								s mechanickým termostatem pro regulaci teploty v místnosti	Ne
								s elektronickou regulací teploty v místnosti	Ne
								s elektronickou regulací teploty v místnosti a denním programem	Ne
								s elektronickou regulací teploty v místnosti a týdenním programem	Ano
								Další možnosti regulace (lze vybrat více možností)	
								regulace teploty v místnosti s detekcí přítomnosti osob	Ne
								regulace teploty v místnosti s detekcí otevřeného okna	Ano
								s dálkovým ovládním	Ano
								s adaptivně řízeným spouštěním	Ne
								s omezením doby činnosti	Ne
								s černým kulovým čidlem	Ne
Kontaktní údaje:	ELÍZ - ohrievače vody s.r.o., Technická 7 821 04 Bratislava, Slovensko								

ZÁRUČNÝ LIST

ZÁRUČNÍ LIST



ELEKTRICKÝ NÁSTENNÝ KONVEKTOR / ELEKTRICKÝ NÁSTĚNNÝ KONVEKTOR

MODEL: EL 10 INV WIFI EL 25 INV WIFI
 EL 15 INV WIFI EL 30 INV WIFI
 EL 20 INV WIFI

VÝROBNÉ ČÍSLO / VÝROBNÍ ČÍSLO:

Dátum predaja / Datum prodeje

Pečiatka a podpis predajcu
/ Razítko a podpis prodejce

Gestor servisu: ELÍZ - ohrievače vody s.r.o.
Technická 7
821 04 Bratislava, SK
Tel.: +421 2 5363 4207
www.eliz.sk



Autorizované servisné stredisko / Autorizované servisní středisko /
Authorized service center / Engedélyezett szervizközpont:

ELÍZ - ohrievače vody s.r.o.
Technická 7
821 04 Bratislava, Slovakia

Tel.: + 421 2 5363 4207

www.eliz.sk

info@eliz.sk