

guzzanti

**SKLOKERAMICKÁ VARNÁ DESKA
SKLOKERAMICKÁ VARNÁ DOSKA
PŁYTA SZKLANO-CERAMICZNA
ÜVEGKERÁMIA FŐZŐLAP
STEKLOKERAMIČNA KUHALNA PLOŠČA
GLASKERAMIK-KOCHFELD
CERAMIC HOB**

GZ-8302A

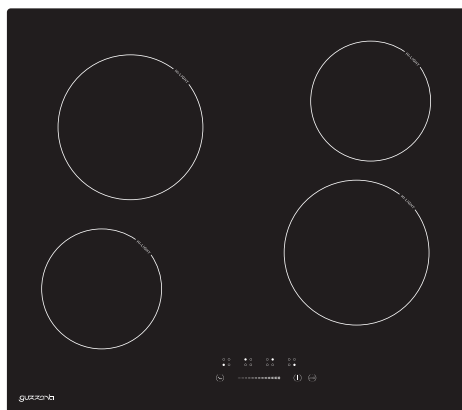

**Návod k obsluze
Návod na obsluhu
Instrukcja obsługi
Használati útmutató
Navodila za uporabo
Gebrauchsanleitung
Instruction manual**

OBSAH

BEZPEČNOSTNÍ VAROVÁNÍ	3
POPIS VÝROBKU	5
Pohled shora.....	5
Výkon varné zóny.....	5
Uživatelské rozhraní.....	6
Funkce produktu.....	7
Speciální funkce	7
PŘED POUŽITÍM VAŠÍ NOVÉ SKLOKERAMICKÉ VARNÉ DESKY	8
POUŽITÍ DOTYKOVÝCH OVLADAČŮ	8
VOLBA SPRÁVNÉHO VARNÉHO NÁDOBÍ.....	8
POUŽITÍ SKLOKERAMICKÉ VARNÉ DESKY	9
Začínáme vařit	9
POUŽITÍ FUNKCE DĚTSKÉ POJISTKY	10
POUŽITÍ ČASOVAČE	10
PÉČE A ÚDRŽBA	11
Péče.....	11
Čištění spotřebiče	12
ODSTRANĚNÍ MOŽNÝCH PROBLÉMŮ.....	13
TECHNICKÉ ÚDAJE.....	13
INSTALACE.....	14
Volba místa instalace	14
Před instalací varné desky se ujistěte, zda:	15
Po instalaci varné desky se ujistěte, zda:	16
Připojení varné desky k elektrické síti	17

BEZPEČNOSTNÍ VAROVÁNÍ

Vaše bezpečnost je pro nás důležitá. Přečtěte si tyto informace před použitím varné desky.

- Spotřebič by neměly používat osoby (včetně dětí) se sníženými fyzickými, smyslovými nebo duševními schopnostmi nebo s nedostatkem zkušeností a znalostí, pokud nejsou pod dohledem nebo poučeny, přičemž děti musí být pod dohledem, aby si se spotřebičem nehrály.
- VAROVÁNÍ: Pokud je povrch prasklý, spotřebič vypněte pro zabránění případnému zasažení elektrickým proudem, na povrchy varné desky ze sklokeramiky nebo podobného materiálu, které chrání živé části.
- VAROVÁNÍ: K čištění nepoužívejte vysokotlaký parní čistič. Spotřebič není určen k ovládnání pomocí externího časovače nebo systému samostatného dálkového ovládnání.
- Nebezpečí vzniku požáru: Na varném povrchu nenechávejte žádné předměty.
- UPOZORNĚNÍ: Proces vaření mějte pod dozorem. Na krátkodobý proces vaření je třeba dohlížet nepřetržitě.
- VAROVÁNÍ: Vaření na varné desce bez dohledu na oleji a tuku je nebezpečné a může vést k přehřátí a požáru.
- Pokud je poškozen napájecí kabel, musí ho vyměnit výrobce, jeho servisní zástupce nebo podobně kvalifikovaná osoba, aby se předešlo nebezpečí.

- Tento spotřebič mohou používat děti od 8 let a starší a osoby s omezenými fyzickými, smyslovými nebo mentálními schopnostmi, nebo bez dostatečných zkušeností a znalostí, pokud jsou pod dozorem nebo byly poučeny o správném a bezpečném použití spotřebiče a chápou rizika z toho plynoucí, děti si nesmí se spotřebičem hrát, čištění a uživatelskou údržbu nesmějí provádět děti bez dozoru.
- **VAROVÁNÍ:** Spotřebič a přístupné části jsou během používání horké.
- Nedotýkejte se topných prvků.
- Děti do 8 let mějte neustále pod dozorem.
- **VAROVÁNÍ:** Vaření na varné desce bez dohledu na oleji a tuku je nebezpečné a může vést k přehřátí a požáru.
- **NIKDY** se nepokoušejte uhasit plamen vodou, ale spotřebič vypněte a pak překryjte plamen pokrývkou nebo protipožární příkrývkou.
- **UPOZORNĚNÍ:** Proces vaření mějte pod dozorem. Na krátkodobý proces vaření je třeba dohlížet nepřetržitě.
- **VAROVÁNÍ:** Nebezpečí vzniku požáru: na varném povrchu nenechávejte žádné předměty.
- **VAROVÁNÍ:** používejte ochranné prvky varného panelu navržené výrobcem varných spotřebičů nebo předepsané výrobcem v pokynech, jako vhodné ochranné prvky. Použití nevhodných ochranných prvků může vést k nehodám.
- Po instalaci není napájecí kabel přístupný.

Blahopřejeme k zakoupení vaší nové sklokeramické varné desky. Doporučujeme, abyste strávili určitý čas čtením těchto pokynů/návodu k instalaci pro plné porozumění, jak správně instalovat a obsluhovat varnou desku. Za účelem instalace si přečtete část o instalaci.

Před použitím a instalací si přečtete všechny bezpečnostní pokyny.

POPIS VÝROBKU

Pohled shora

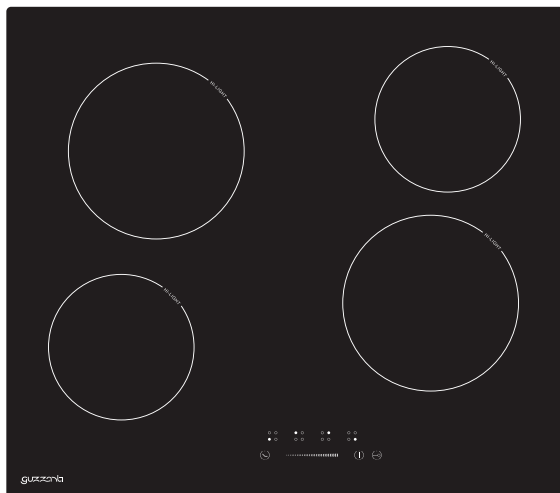

Výkon varné zóny

Varná zóna	Max. výkon (220-240 V- 50/60 Hz)
	1200 W
	1800 W
	1200 W
	1800 W
CELKOVÝ VÝKON	6000 W (230 V~)

Uživatelské rozhraní

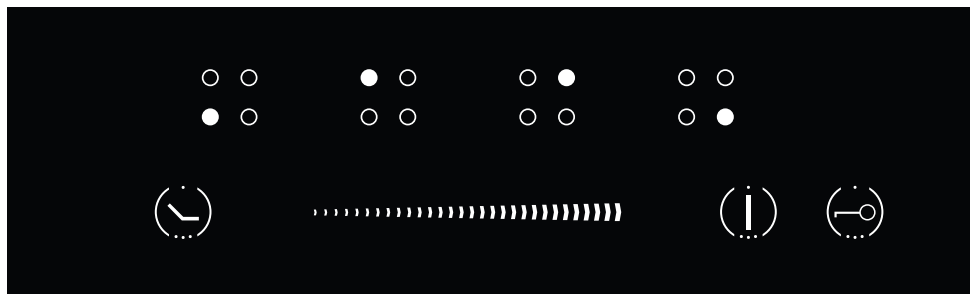

Odkaz	Popis
A 	Tlačítko volby zóny
B 	TLAČÍTKO ZAPNUTÍ/VYPNUTÍ
C Posuvný ovladač regulace výkonu/časovače 	
D 	Tlačítko časovače
E 	DĚTSKÁ POJISTKA

Funkce produktu

- Sklokeramická varná deska je vhodná pro všechny druhy vaření, s varnými zónami se sálavým teplem a elektronickými dotykovými ovládacími prvky a rozličnými funkcemi je ideální volbou pro moderní rodinu.
- Sklokeramická varná deska je mimořádně uživatelsky příjemná, odolná a bezpečná.

Speciální funkce

Ochrana před přehřátím

Senzor sleduje teplotu ve varných zónách. Když teplota překročí bezpečnou úroveň, varná zóna se automaticky vypne.

Indikátor zbytkového tepla

Pokud je varná deska v provozu delší dobu, zůstane v ní nějaké zbytkové teplo. Písmeno „H“ vás varuje, že povrch je velmi horký na to, abyste se dotkli povrchu.

Ochrana automatickým vypnutím

Automatické vypnutí je bezpečnostní ochranná funkce vaší sklokeramické varné desky. Automaticky se vypne, pokud kdykoli zapomenete vypnout vaření. Přednastavené pracovní časy pro různé úrovně výkonu jsou uvedeny v následující tabulce:

Úroveň výkonu	1~2	3~4	5	9
Přednastavený funkční časovač (min.)	360	300	240	90

Ochrana před neúmyslným použitím

Pokud elektronický ovladač zaznamená, že tlačítko je stisknuté v trvání přibližně 10 vteřin, automaticky se vypne. Řídící jednotka vyše zvukový chybový signál, aby upozornila na to, že senzory detekovaly přítomnost objektu. Pokud je varná deska stále horká, na displeji se zobrazí chybový kód ER03. Zobrazení „H“ a ER03 střídavě blikají.

PŘED POUŽITÍM VAŠÍ NOVÉ SKLOKERAMICKÉ VARNÉ DESKY

- Přečtěte si tento návod, dbejte hlavně na část „Bezpečnostní varování“.
- Odstraňte všechny ochranné fólie, které se mohou nacházet na varné desce.

POUŽITÍ DOTYKOVÝCH OVLADAČŮ

- Ovládací prvky reagují na dotek, proto je nemusíte mačkat silou.
- Používejte bříško prstu, ne špičku.
- Po každém zaregistrování dotyku uslyšíte akustický signál.
- Zajistěte, aby byly ovládací prvky vždy čisté, suché a že se na nich nenacházejí žádné předměty (např. náradí nebo utěrky). I tenký film vody může ztížit obsluhu ovládacích prvků.

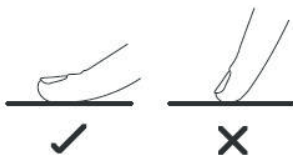

VOLBA SPRÁVNÉHO VARNÉHO NÁDOBÍ

Nepoužívejte nádobí se zakřiveným dnem nebo ostrými okraji.



Ujistěte se, že je dno nádobí hladké, pasuje přesně na sklo a že má stejnou velikost jako varná zóna. Používejte nádobí, jehož průměr je stejný jako zobrazená varná zóna. Použitím nádobí s mírně větším průměrem využijete energii s maximální účinností. Pokud použijete menší nádobí, účinnost může být nižší než očekávaná. Nádobí vždy vycentrujte na varné zóně.

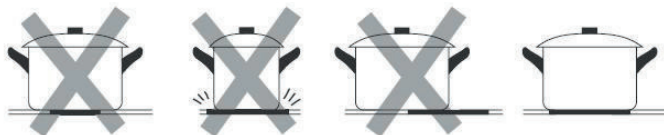

Nádobí z varného panelu vždy zvedejte, nepřesouvejte, mohli byste ji poškrábat.

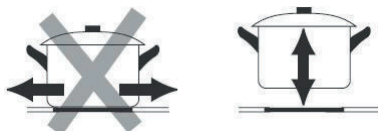

POUŽITÍ SKLOKERAMICKÉ VARNÉ DESKY

Začínáme vařit

1. Umístěte vhodné nádobí na varnou zónu, kterou chcete použít.

- Ujistěte se, zda je dno nádobí a povrch varné zóny čisté a suché.

2. Dotkněte se tlačítka ZAPNUTÍ/VYPNUTÍ v délce 1 sekundy.

Po zapnutí zazní jeden akustický signál, na všech displejích se zobrazí „0“, což indikuje, že sklokeramická deska je v pohotovostním režimu.

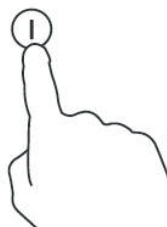
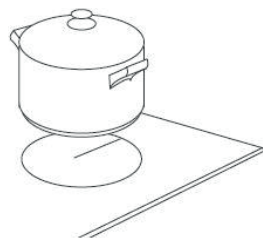

3. Podle varné zóny, kde je umístěna nádoba, zvolte příslušné tlačítko volby zóny stisknutím tlačítka (A). Symbol 0 zvolené zóny bude blikat.

4. Upravte nastavení tepla dotykem posuvného ovladače regulace (C).



- Pokud do 20 sekund nezvolíte nastavení teploty, sklokeramická deska se automaticky vypne. Budete muset začít znovu od kroku 2.
- Během vaření můžete nastavení teploty kdykoliv upravit.

POUŽITÍ FUNKCE DĚTSKÉ POJISTKY

- Můžete uzamknout ovládací panel před nechtěným použitím (například před náhodnou aktivací varné zóny dětmi).
- Když jsou ovladače uzamčeny, všechny ovladače kromě ovladače ZAPNUTÍ/VYPNUTÍ jsou neaktivní.





Uzamknutí ovládacích prvků

Stisknutím tlačítka  aktivujete dětskou pojistku. Z varné desky zazní signál a indikátor zobrazí „Lo“.

Odemknutí ovládacích prvků

1. Stisknutím tlačítka  deaktivujete dětskou pojistku.
2. Nyní můžete opět používat varnou desku.

POUŽITÍ ČASOVAČE

- Můžete ho nastavit tak, aby po uplynutí nastaveného času jednu varnou zónu vypnul.
 - Časovač můžete nastavit až na 99 minut.
1. Stisknutím tlačítka pro volbu zóny (A) zvolte příslušnou varnou zónu, která pracuje.
 2. Stiskněte tlačítko časovače , indikátory časovače zobrazí „00“.
 3. Pomocí tlačítka „+“ , nebo „-“ , můžete realizovat nastavení časování od 1 do 99 minut.
 4. Když je nastaven čas, začne se okamžitě odpočítávat. Po 5 sekundách se indikátor vrátí na zobrazení úrovně výkonu. Červený bod vedle indikátoru úrovně napájení se rozsvítí, což naznačuje, že zóna má nastavený časovač.
- 
5. Pokud potřebujete zkontrolovat zbývající čas, můžete provést kroky 1 a 2 znovu.
 6. Po uplynutí časovače se příslušná varná zóna automaticky vypne. Jiná varná zóna bude fungovat, pokud byla dříve zapnutá.
- Funkce časovače funguje, pouze pokud je zapnuté alespoň jedno vaření.
 - Pokud nevyberete žádnou zónu a dotknete se přímo časovače (F), abyste aktivovali funkci časovače, bude časovač fungovat pouze jako **minutka**. Akustický signál bude znít pouze pro sekundy a indikátor časovače zhasne, když skončí nastavený čas, ale varné zóny se nevypnou a stále fungují.

PÉČE A ÚDRŽBA



Varování

Před provedením údržby vždy vypněte přívod elektrické energie. V případě poruchy kontaktujte servisní středisko.

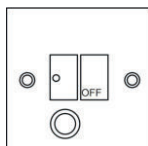

Péče



Poškozené napájecí kabely by měly být vyměněny kvalifikovanou osobou nebo kvalifikovaným elektrikářem.



Pouze pro domácí použití.



Na varnou desku nikdy nedávejte prázdnou nádobu, protože by to způsobilo chybové hlášení na ovládacím panelu.



Pokud je varná zóna delší dobu zapnutá, povrch zůstává jistý čas horký, takže se nedotýkejte sklokeramického povrchu.



V případě balených potravin je před otevřením víka nezahřívejte, abyste předešli nebezpečí výbuchu v důsledku tepelné expanze.



Pokud je povrch varné desky prasklý, odpojte ji od zdroje napájení, abyste předešli možnosti úrazu elektrickým proudem.



Na varnou desku nepokládejte drsné nebo nerovnoměrné nádoby, protože by mohly poškodit sklokeramický povrch.



Vyvarujte se bouchání hrnců a pánví o varnou desku. Sklokeramický povrch je tvrdý, ale není nerozbitný.



Pod varnou desku nedávejte saponáty ani hořlavé materiály.

Čištění spotřebiče

Upozornění

- Dbejte na to, abyste desku neotírali abrazivními prostředky nebo spodkem nádob atd., protože to časem způsobí opotřebení značek na vrchní straně sklokeramické desky.
- Sklokeramickou desku pravidelně čistěte, aby se zabránilo hromadění zbytků jídla.

Spotřebič by se měl po použití vyčistit.

Povrch sklokeramické varné desky lze snadno vyčistit následujícím způsobem:

Typ nečistoty	Metoda čištění	Čisticí materiály
Vápenaté usazeniny	Na povrch naneste bílý ocet a poté jej otřete dosucha měkkým hadříkem.	Speciální keramický čistič.
Spálené skvrny	Očistěte vlhkou tkaninou a osušte měkkou utěrkou.	Speciální keramický čistič.
Jemné skvrny	Očistěte vlhkou tkaninou a osušte měkkou utěrkou.	Čisticí houba.
Roztavené plasty	Na odstranění zbytků použijte škrabku vhodnou na sklokeramiku.	Speciální keramický čistič.

Pomocí škrabky okamžitě odstraňte z povrchu všechny kousky hliníkové fólie, rozlité jídlo, rozstříknuté mastnoty, zbytky sáčku a jiné potraviny s vysokým obsahem cukru, aby nedošlo k poškození varné desky. Následně povrch očistěte utěrkou a vhodným prostředkem, opláchněte vodou a osušte čistou tkaninou. V žádném případě by se neměly používat houbičky nebo drsné hadříky. Také se vyhněte používání agresivních chemických čisticích prostředků, jako jsou spreje na pečící trouby a odstraňovače skvrn.

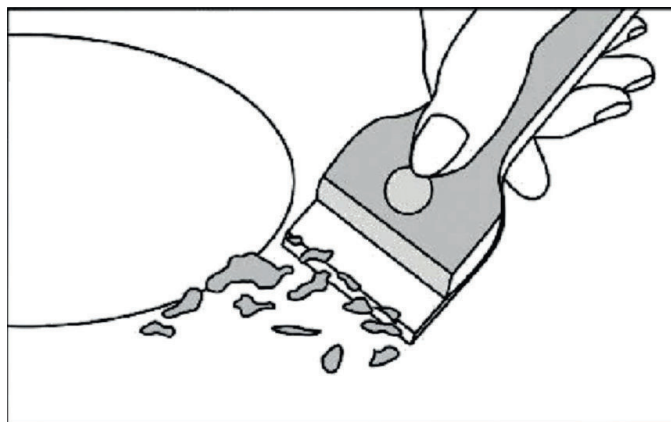

ODSTRANĚNÍ MOŽNÝCH PROBLÉMŮ

Než zavoláte zákaznický servis, zkontrolujte, zda je spotřebič správně připojený.

Na některý z následujících případů se záruka nevztahuje.

- Škody způsobené nesprávným použitím, skladováním nebo údržbou.
- Poškození způsobené neoprávněnou demontáží a opravou.
- Škody způsobené špatným zacházením.
- Používání sklokeramické varné desky na komerční účely.

Pokud se objeví abnormalita, sklokeramická deska automaticky přejde do ochranného stavu a zobrazí příslušné ochranné kódy:

Chybová zpráva	Možná příčina	Co dělat
ER03	Voda nebo hrnec na povrchu ovladače.	Vyčistěte uživatelské rozhraní.
E	Termočlánek byl uvolněný nebo zlomený.	Požádejte dodavatele o opětovné připojení termočlátku.
ER21	Teplota uvnitř produktu byla velmi vysoká.	Produkt je třeba zastavit a ochladit.

Výše uvedené jsou posouzení a kontrola běžných selhání.

Spotřebič nerozebírejte svépomocí, abyste předešli nebezpečí a poškození sklokeramické desky, a proto se **obraťte na dodavatele**.

TECHNICKÉ ÚDAJE

Varná deska	Sklokeramická varná deska
Varné zóny	4 zóny
Napájení elektrickou energií	220 - 240 V~
Výkon	6000 W (230 V)
Rozměry produktu D x Š x V (mm)	590 x 520 x 50
Rozměry vestavění A x B (mm)	565 x 495

Hmotnost a rozměry jsou přibližné. Z důvodu neustálého vylepšování našich výrobků si vyhrazujeme právo na změnu technických údajů a designu.

INSTALACE

Volba místa instalace

Vyřízňte plochu podle velikostí uvedených na výkresu.

Pro účely instalace a použití musí být kolem otvoru zachován prostor minimálně 5 cm. Ujistěte se, že tloušťka pracovní plochy je nejméně 30 mm. Vyberte materiál pracovní plochy odolný vůči teple, abyste předešli větším deformacím způsobeným tepelným zářením z desky. Jak je uvedeno níže:

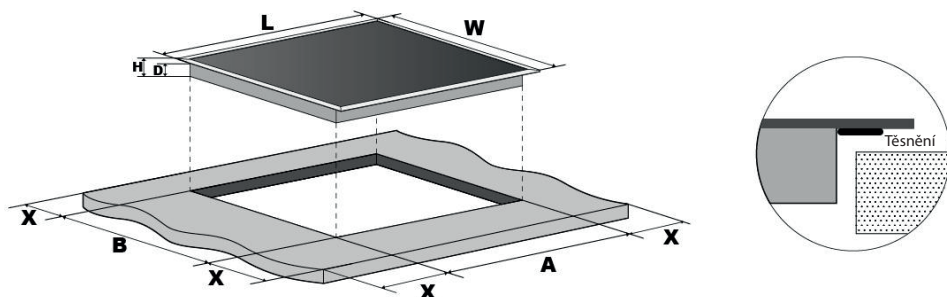

L(mm)	W(mm)	H(mm)	D(mm)	A(mm)	B(mm)	X(mm)
590	520	50	45	560	490	50 mini

Za každých okolností se ujistěte, zda je sklokeramická deska dobře větraná a zda není zablokovaný vstup a výstup vzduchu. Zkontrolujte, zda je sklokeramická deska v dobrém stavu.



Poznámka: Bezpečná vzdálenost mezi varnou deskou a skříňkou nad ní musí být nejméně 650 mm.

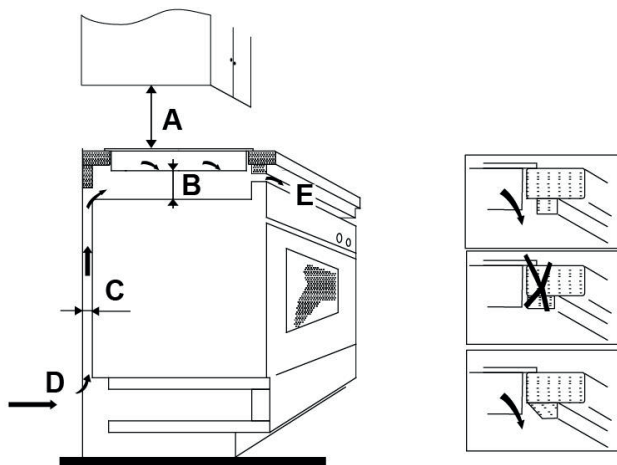

A(mm)	B(mm)	C(mm)	D	E
650	50 mini	20 mini	Přívod vzduchu	Odvod vzduchu 5 mm

Před instalací varné desky se ujistěte, zda:

- Je pracovní plocha čtvercová a rovná a žádné konstrukční prvky nenarušují prostorové požadavky.
- Je pracovní plocha vyrobená z tepelně odolného materiálu.
- Pokud je varná deska instalována nad troubou, zda má trouba zabudovaný chladicí ventilátor.
- Instalace bude vyhovovat všem požadavkům na volný prostor a platným normám a předpisům.
- Je vhodný izolační spínač zajišťující úplné odpojení od síťového napájení zabudován ve stálém vedení, namontován a umístěn v souladu s místními předpisy a předpisy o elektroinstalaci.
Oddělovač musí být schváleného typu a musí mít oddělení kontaktů vzduchové mezery 3 mm ve všech pólech (nebo ve všech aktivních [fázových] vodičích, pokud to místní předpisy pro elektroinstalaci umožňují tuto změnu požadavků).
- Odpojovací spínač bude mít zákazník snadno dostupný s nainstalovanou varnou deskou.
- V případě pochybností o instalaci se obraťte na místní stavební úřady a místní nařízení.
- Na povrchy stěn kolem varné desky používáte tepelně odolné a snadno čistitelné povrchové úpravy (například keramické dlaždice).

Po instalaci varné desky se ujistěte, zda:

- Napájecí kabel není přístupný přes dveře skříňky nebo zásuvky.
- Z vnější strany skříňky po spodek varné desky je dostatečné množství čerstvého vzduchu.
- Pokud je varná deska instalována nad zásuvkovým nebo skříňovým prostorem, je pod základnu varné desky nainstalována tepelná ochranná bariéra.
- Oddělovač je snadno přístupný pro zákazníka.

Obr. 1

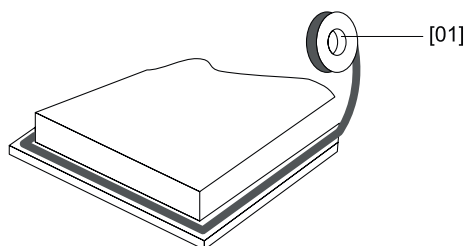

01



[04] x1

Podél spodní hrany varné desky natáhněte dodávané těsnění a zajistěte, aby se konce překrývaly.

02

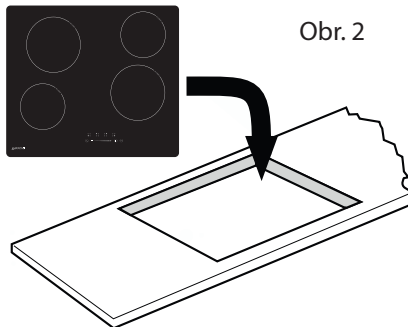

Obr. 2



Obr. 3

Nepoužívejte lepidlo na připevnění varné desky k pracovní ploše.

Po namontování těsnění vložte varnou desku do výřezu v ploše. Jemným tlakem směrem dolů na varnou desku ji zatlačte do pracovní plochy, abyste kolem vnější hrany dobře utěsnili (obr. 3).

Upozornění

1. Sklokeramickou varnou desku musí instalovat kvalifikovaný personál nebo technik. K vašim službám jsou odborníci. Operaci nikdy nedělejte sami.
2. Varná deska nesmí být instalována přímo nad myčku, chladničku, mrazničku, pračku nebo sušičku prádla, protože vlhkost může poškodit elektroniku varné desky.
3. Sklokeramická varná deska musí být instalována tak, aby bylo možné zajistit lepší vyzařování tepla na zvýšení její spolehlivosti.
4. Stěna a varná zóna nad povrchem stolu musí odolávat teple.
5. Aby se zabránilo poškození, musí být vrstvená pracovní plocha a lepidlo odolné vůči teple.

Připojení varné desky k elektrické síti

Veškeré instalační práce musí provádět kvalifikovaná osoba nebo kvalifikovaný elektrikář. Před připojením k elektrické síti se ujistěte, zda síťové napětí odpovídá napětí na typovém štítku uvnitř spotřebiče.

Varování: TENTO SPOTŘEBIČ MUSÍ BÝT UZEMNĚNÝ.

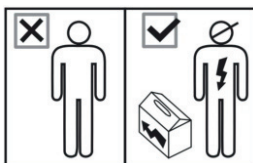

Tuto varnou desku smí připojovat k síťovému napájení pouze kvalifikovaná osoba.

Před připojením varné desky k elektrické síti zkontrolujte, zda:

1. Je domácí elektroinstalační systém vhodný pro příkon varné desky.
2. Napětí odpovídá hodnotě uvedené na typovém štítku.
3. Části napájecího kabelu vydrží zatížení uvedené na typovém štítku. K připojení varné desky k síťovému napájení nepoužívejte adaptéry, redukce nebo rozvětvovací zařízení, protože by mohly způsobit přehřátí a požár. Napájecí kabel se nesmí dotýkat žádných horkých částí a musí být umístěn tak, aby jeho teplota v žádném místě nepřesáhla 75 °C.



Poradte se s elektrikářem, zda je domácí elektroinstalace vhodná bez jakýchkoli změn. Jakékoliv změny může provádět pouze kvalifikovaný elektrikář.

Tento spotřebič je dodáván s 3žilovým napájecím kabelem zbarveným následujícím způsobem:

Hnědý = L nebo živý

Modrý = N nebo nulák

Zelený a žlutý = E nebo uzemnění (⊕)

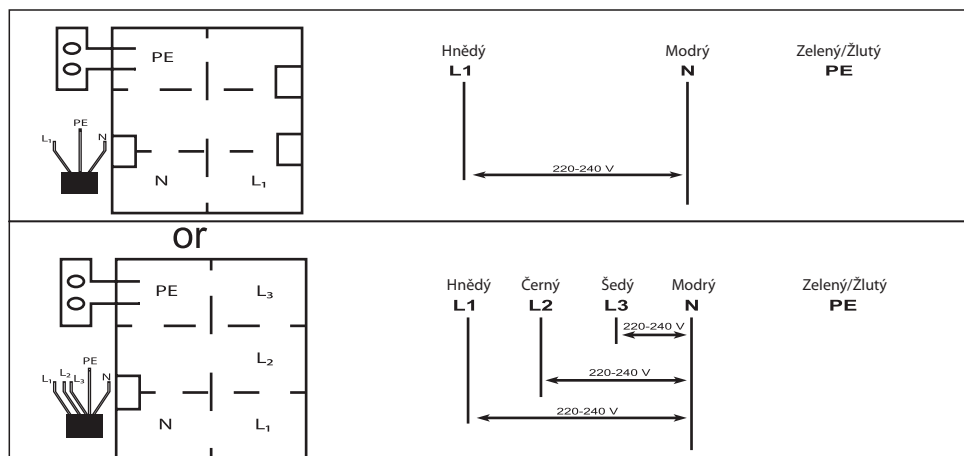

Toto zařízení vyžaduje 32 A miniaturní jistič.

- Pokud je poškozený kabel nebo je třeba ho vyměnit, tuto činnost musí provést kvalifikovaný servisní technik, aby se zabránilo nebezpečí.
- Pokud připojíte spotřebič přímo k elektrické síti pomocí všepólového odpojovacího zařízení, odstup mezi kontakty ve vypnutém stavu musí být nejméně 3 mm.
- Instalátor musí zajistit správnou instalaci v souladu s platnými směrnici a předpisy.
- Kabel se nesmí mačkat ani ohýbat.
- Kabel pravidelně kontrolujte a může ho měnit pouze kvalifikovaný technik.



LIKVIDACE:
Nelikvidujte tento výrobek jako netříděný komunální odpad. Je třeba separovat tento odpad.

Tento spotřebič je označen v souladu s evropskou směrnicí 2011/65/EU o odpadu z elektrických a elektronických zařízení (WEEE). Zajištěním správné likvidace tohoto spotřebiče pomůžete zabránit možnému poškození životního prostředí a zdraví lidí, které by jinak mohlo vzniknout, kdyby byl zlikvidován nesprávným způsobem.

Symbol na produktu označuje, že se s ním nesmí zacházet jako s běžným domovním odpadem. Měli byste ho odnést na sběrné místo pro recyklaci elektrického a elektronického zboží.

Tento spotřebič vyžaduje speciální likvidaci odpadu. Další informace týkající se zpracování, zhodnocení a recyklace tohoto produktu vám poskytne místní samospráva, služba likvidace domácího odpadu nebo obchod, ve kterém jste ho koupili.

Podrobnější informace o zpracování, zhodnocení a recyklaci tohoto produktu získáte na místním městském úřadě, v komunální službě nebo v obchodě, kde jste výrobek zakoupili.

ZÁRUČNÍ PODMÍNKY

Záruka na tento spotřebič představuje 24 měsíců od data zakoupení. Nárok na záruku je možné uplatnit pouze po předložení originálu dokladu o zakoupení výrobku (paragon, faktura) s typovým označením výrobku, datem prodeje a čitelným razítkem prodejce. Záruka zahrnuje výměnu nebo opravu částí spotřebiče, které se poškodí z důvodu poruch ve výrobě spotřebiče. Po uplynutí záruční doby bude spotřebič opraven za poplatek. Výrobce neodpovídá za poškození nebo úrazy osob, zvířat z důvodu nesprávného použití spotřebiče a nedodržení pokynů v návodu k použití. Výrobek je určen výhradně jako domácí spotřebič pro použití v domácnosti. Smluvní záruka je 6 měsíců, pokud je kupující podnikatel - fyzická osoba a spotřebič kupuje pro podnikatelskou činnost nebo komerční využití (§ 429 Obchodního zákoníku). Záruka se snižuje dle § 619 odst. 2 občanského zákoníku na 6 měsíců pro: žárovky, baterie, křemíkové a halogenové trubice.

Záruka se nevztahuje

- jakékoliv mechanické poškození výrobku nebo jeho části
- na vady způsobené nevhodným zacházením nebo umístěním.
- je-li zařízení obsluhováno v rozporu s návodem, případně zásahem neoprávněné osoby.
- nesprávné používání, skladování nebo přenášení.
- na záruku 24 měsíců se nevztahují opravy, například: výměna žárovky, trubice, čištění a odvápnování kávovarů, žehliček, zvlhčovačů, atd. Zde bude účtováno servisem za smluvní cenu.
- pokud nebude při kontrole přístroje zjištěna žádná závada nebo nebudou splněny záruční podmínky, uhradí režijní náklady spojené s kontrolou nebo opravou výrobku kupující.
- zákazník ztrácí záruku při používání výrobků k profesionální či jiné výdělečné činnosti v provozovnách.
- závada byla způsobena vnějšími a živelnými podmínkami (např. poruchami v elektrické síti nebo bytové instalaci)
- záruka se netýká poškození vnějšího vzhledu nebo jiných, které nebrání standardní obsluze.

Pokud zboží při uplatňování vady ze strany spotřebitele bude zasláno poštou nebo přepravní službou musí být zabaleno v obalu vhodném pro přepravu tak, aby se zabránilo poškození výrobku.

Zodpovědný zástupce za servis pro ČR na značky: ARDES, Guzzanti, Scarlett, Luxell, Graef

CERTES spol. s r.o.

Donínská 83

463 34 Hrádek nad Nisou

Tel./fax 482771487 - příjem oprav- servis.

Tel./fax 482718718 - náhradní díly

Mobil: 721018073, 731521116, 608719174

Pracovní doba 8 - 16,30

www: certes.info, e-mail: certes@certes.info



Záruční list

Tento oddíl vyplňte prosím hůlkovým písmem a přiložte k výrobku.

Odesílatel:

Příjmení/jméno:

Stát/PSČ/obec/ulice:

Telefonní číslo:

Číslo/označení (zbožní) položky:

Datum/místo prodeje:

Popis závady:

.....

Dátum/podpis:

Záruka se nevztahuje.

Zašlete prosím neopravený výrobek za cenu poštovného zpět.

Sdělte mi, kolik budou činit náklady. Opravte výrobek za úhradu.

Informace pro uživatele k likvidaci elektrických a elektronických zařízení (domácnosti)



Tento symbol na produktech anebo v průvodních dokumentech znamená, že použité elektrické a elektronické výrobky nesmí být přidány do běžného komunálního odpadu.

Ke správné likvidaci, obnově a recyklaci doručte tyto výrobky na určená sběrná místa, kde budou přijata zdarma. Alternativně v některých zemích můžete vrátit své výrobky místnímu prodejci při koupi ekvivalentního nového produktu.

Správnou likvidací tohoto produktu pomůžete zachovat cenné přírodní zdroje a napomáháte prevenci potenciálních negativních dopadů na životní prostředí a lidské zdraví, což by mohly být důsledky nesprávné likvidace odpadů. Další podrobnosti si vyžádejte od místního úřadu nebo nejbližšího sběrného místa.

Při nesprávné likvidaci tohoto druhu odpadu mohou být v souladu s národními předpisy uděleny pokuty.

Pro podnikové uživatele v zemích Evropské unie

Chcete-li likvidovat elektrická a elektronická zařízení, vyžádejte si potřebné informace od svého prodejce nebo dodavatele.

Informace k likvidaci v ostatních zemích mimo Evropskou unii

Tento symbol je platný jen v Evropské unii.

Chcete-li tento výrobek zlikvidovat, vyžádejte si potřebné informace o správném způsobu likvidace od místních úřadů nebo od svého prodejce.

Dovozce:

PRIVEST s.r.o.

Na Zlatnici 301/2

Praha 4, PSČ 147 00

www: www.privest.cz

Email: info@privest.cz

Telefon: (+420) 241 410 819

OBSAH

BEZPEČNOSTNÉ VAROVANIA	3
POPIS VÝROBKU.....	5
Pohľad zhora.....	5
Výkon varnej zóny	5
Používateľské rozhranie.....	6
Funkcie produktu	7
Špeciálne funkcie.....	7
PRED POUŽITÍM VAŠEJ NOVEJ SKLOKERAMICKEJ VARNEJ DOSKY	8
POUŽITIE DOTYKOVÝCH OVLÁDAČOV	8
VOĽBA SPRÁVNEHO VARNÉHO RIADU.....	8
POUŽITIE SKLOKERAMICKEJ VARNEJ DOSKY	9
Začíname variť	9
POUŽITIE FUNKCIE DETSKEJ POISTKY	10
POUŽITIE ČASOVAČA	10
STAROSTLIVOSŤ A ÚDRŽBA	11
Starostlivosť	11
Čistenie spotrebiča.....	12
ODSTRÁNENIE MOŽNÝCH PROBLÉMOV	13
TECHNICKÉ ÚDAJE.....	13
INŠTALÁCIA	14
Voľba miesta inštalácie	14
Pred inštaláciou varnej dosky sa uistite, či:.....	15
Po inštalácii varnej dosky sa uistite, či:.....	16
Pripojenie varnej dosky k elektrickej sieti.....	17

BEZPEČNOSTNÉ VAROVANIA

Vaša bezpečnosť je pre nás dôležitá. Prečítajte si tieto informácie pred použitím varnej dosky.

- Spotrebič by nemali používať osoby (vrátane detí) so zníženými fyzickými, zmyslovými alebo duševnými schopnosťami alebo s nedostatkom skúseností a znalostí, pokiaľ nie sú pod dohľadom alebo poučené, pričom deti musia byť pod dohľadom, aby sa so spotrebičom nehrali.
- VAROVANIE: Ak je povrch prasknutý, spotrebič vypnite pre zabránenie prípadnému zasiahnutiu elektrickým prúdom, na povrchy varnej dosky zo sklokeramiky alebo podobného materiálu, ktoré chránia živé časti.
- VAROVANIE: Na čistenie nepoužívajte vysokotlakový parný čistič. Spotrebič nie je určený na ovládanie pomocou externého časovača alebo systému samostatného diaľkového ovládania.
- Nebezpečenstvo vzniku požiaru: Na varnom povrchu nenechávajte žiadne predmety.
- UPOZORNENIE: Proces varenia majte pod dozorom. Na krátkodobý proces varenia je potrebné dohliadať nepretržite.
- VAROVANIE: Varenie na varnej doske bez dohľadu na oleji a tuku je nebezpečné a môže viesť k prehriatiu a požiaru.
- Ak je poškodený napájací kábel, musí ho vymeniť výrobca, jeho servisný zástupca alebo podobne kvalifikovaná osoba, aby sa predišlo nebezpečenstvu.

- Tento spotrebič môžu používať deti od 8 rokov a staršie a osoby s obmedzenými fyzickými, zmyslovými alebo mentálnymi schopnosťami, alebo bez dostatočných skúseností a znalostí, ak sú pod dozorom alebo boli poučené o správnom a bezpečnom použití spotrebiča a chápu riziká z toho plynúce, deti sa nesmú so spotrebičom hrať, čistenie a používateľskú údržbu nesmú vykonávať deti bez dozoru.
- VAROVANIE: Spotrebič a prístupné časti sú počas používania horúce.
- Nedotýkajte sa ohrevných prvkov.
- Deti do 8 rokov majte neustále pod dozorom.
- VAROVANIE: Varenie na varnej doske bez dohľadu na oleji a tuku je nebezpečné a môže viesť k prehriatiu a požiaru.
- NIKDY sa nepokúšajte uhasiť plameň vodou, ale spotrebič vypnite a potom prekryte plameň pokrývkou alebo protipožiarnou prikrývkou.
- UPOZORNENIE: Proces varenia majte pod dozorom. Na krátkodobý proces varenia je potrebné dohliadať nepretržite.
- VAROVANIE: Nebezpečenstvo vzniku požiaru: na varnom povrchu nenechávajte žiadne predmety.
- VAROVANIE: používajte ochranné prvky varného panela navrhnuté výrobcom varných spotrebičov alebo predpísané výrobcom v pokynoch, ako vhodné ochranné prvky. Použitie nevhodných ochranných prvkov môže viesť k nehodám.
- Po inštalácii nie je napájací kábel prístupný.

Blahoželáme k zakúpeniu vašej novej sklokeramickej varnej dosky.

Odporúčame, aby ste strávili určitý čas čítaním týchto pokynov/návodov na inštaláciu pre plné porozumenie, ako správne inštalovať a obsluhovať varnú dosku.

Za účelom inštalácie si prečítajte časť o inštalácii.

Pred použitím a inštaláciou si prečítajte všetky bezpečnostné pokyny.

POPIS VÝROBKU

Pohľad zhora

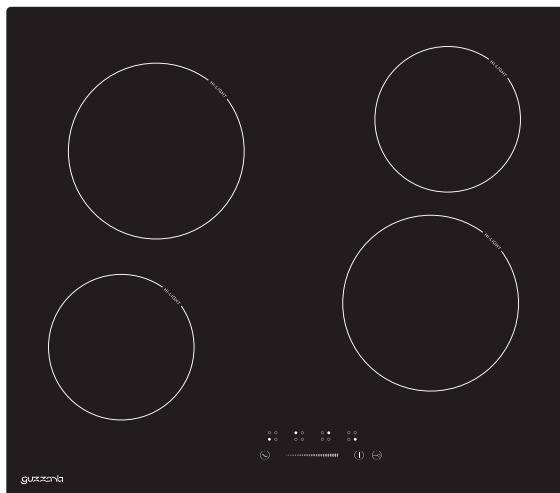

Výkon varnej zóny

Varná zóna	Max. výkon (220-240 V- 50/60 Hz)
	1200 W
	1800 W
	1200 W
	1800 W
CELKOVÝ VÝKON	6000 W (230 V~)

Používateľské rozhranie

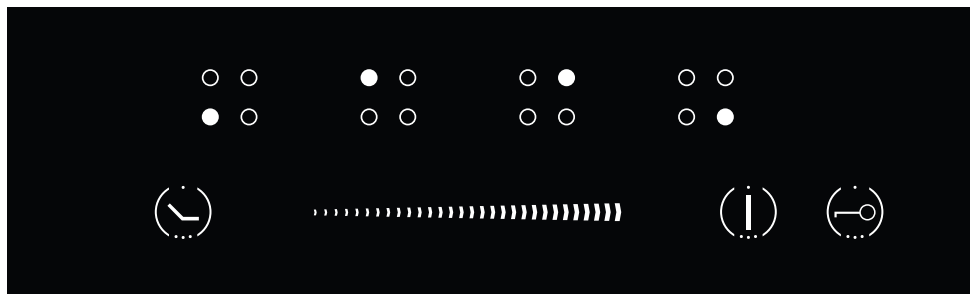

Odkaz	Popis
A 	Tlačidlo voľby zóny
B 	Tlačidlo ZAPNUTIA/VYPNUTIA
C Posuvný ovládač regulácie výkonu/časovača 	
D 	Tlačidlo časovača
E 	DETSKÁ POISTKA

Funkcie produktu

- Sklokeramická varná doska je vhodná pre všetky druhy varenia, s varnými zónami so sálavým teplom a elektronickými dotykovými ovládacími prvkami a rozličnými funkciami je ideálnou voľbou pre modernú rodinu.
- Sklokeramická varná doska je mimoriadne používateľsky príjemná, odolná a bezpečná.

Špeciálne funkcie

Ochrana pred prehriatím

Senzor sleduje teplotu vo varných zónach. Keď teplota prekročí bezpečnú úroveň, varná zóna sa automaticky vypne.

Indikátor zvyškového tepla

Ak je varná doska v prevádzke dlhší čas, zostane v nej nejaké zvyškové teplo. Písmeno „H“ vás varuje, že povrch je veľmi horúci na to, aby ste sa dotkli povrchu.

Ochrana automatickým vypnutím

Automatické vypnutie je bezpečnostná ochranná funkcia vašej sklokeramickej varnej dosky. Automaticky sa vypne, ak kedykoľvek zabudnete vypnúť varenie. Prednastavené pracovné časy pre rôzne úrovne výkonu sú uvedené v nasledujúcej tabuľke:

Úroveň výkonu	1~2	3~4	5	9
Prednastavený funkčný časovač (min.)	360	300	240	90

Ochrana pred neúmyselným použitím

Ak elektronický ovládač zaznamená, že tlačidlo je stlačené v trvaní približne 10 sekúnd, automaticky sa vypne. Riadiaca jednotka vyšle zvukový chybový signál, aby upozornila na to, že senzory detekovali prítomnosť objektu. Ak je varná doska stále horúca, na displeji sa zobrazí chybový kód ER03. Zobrazenia „H“ a ER03 striedavo blikajú.

PRED POUŽITÍM VAŠEJ NOVEJ SKLOKERAMICKEJ VARNEJ DOSKY

- Prečítajte si tento návod, dbajte hlavne na časť „Bezpečnostné varovania“.
- Odstráňte všetky ochranné fólie, ktoré sa môžu nachádzať na varnej doske.

POUŽITIE DOTYKOVÝCH OVLÁDAČOV

- Ovládacie prvky reagujú na dotyk, preto ich nemusíte stláčať silou.
- Používajte bruško prsta, nie špičku.
- Po každom zaregistrovaní dotyku budete počuť akustický signál.
- Zaisťte, aby boli ovládacie prvky vždy čisté, suché a že sa na nich nenachádzajú žiadne predmety (napr. náradie alebo utierky). Aj tenký film vody môže sťažiť obsluhu ovládacích prvkov.

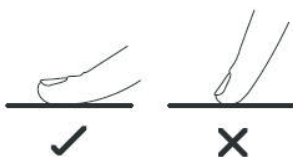

VOĽBA SPRÁVNEHO VARNÉHO RIADU

Nepoužívajte riad so zakriveným dnom alebo ostrými okrajmi.



Uistite sa, že je dno riadu hladké, pasuje presne na sklo a že má rovnakú veľkosť ako varná zóna. Používajte riad, ktorého priemer je rovnaký ako zobrazená varná zóna. Použitím riadu s mierne väčším priemerom využijete energiu s maximálnou účinnosťou. Ak použijete menší riad, účinnosť môže byť nižšia ako očakávaná. Riad vždy vycentrujte na varnej zóne.

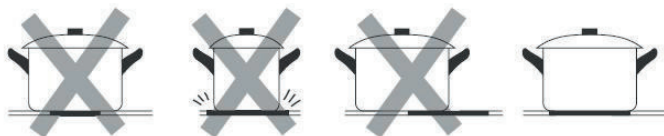

Riad z varného panela vždy dvíhajte – nepresúvajte, mohli by ste ju poškriabať.



POUŽITIE SKLOKERAMICKEJ VARNEJ DOSKY

Začíname variť

1. Umiestnite vhodný riad na varnú zónu, ktorú chcete použiť.
 - Uistite sa, či je dno riadu a povrch varnej zóny čistý a suchý.
2. Dotknite sa tlačidla ZAPNUTIA/VYPNUTIA v trvaní 1 sekundy.
Po zapnutí zaznie jeden akustický signál, na všetkých displejoch sa zobrazí „0“, čo indikuje, že sklokeramická varná doska je v pohotovostnom režime.

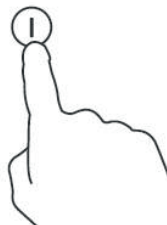
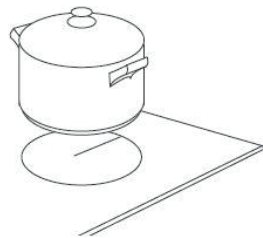

3. Podľa varnej zóny, kde je umiestnená nádoba, zvolte príslušné tlačidlo voľby zóny stlačením tlačidla (A). Symbol 0 zvolenej zóny bude blikať.
4. Upravte nastavenie tepla dotykcom posuvného ovládača regulácie (C).



- Ak do 20 sekúnd nezvolíte nastavenie teploty, sklokeramická varná doska sa automaticky vypne. Budete musieť začať znova od kroku 2.
- Počas varenia môžete nastavenie teploty kedykoľvek upraviť.

POUŽITIE FUNKCIE DETSKEJ POISTKY

- Môžete uzamknúť ovládací panel pred nechceným použitím (napríklad pred náhodnou aktiváciou varnej zóny deťmi).
- Keď sú ovládače uzamknuté, všetky ovládače okrem ovládača ZAPNUTIA/VYPNUTIA sú neaktívne.

Uzamknutie ovládacích prvkov

Stlačením tlačidla  aktivujete detskú poistku.

Z varnej dosky zaznie akustický signál a indikátor zobrazí „Lo“.

Odomknutie ovládacích prvkov

1. Stlačením tlačidla  deaktivujete detskú poistku.
2. Teraz môžete opäť používať varnú dosku.

POUŽITIE ČASOVAČA

- Môžete ho nastaviť tak, aby po uplynutí nastaveného času jednu varnú zónu vypol.
- Časovač môžete nastaviť až na 99 minút.

1. Stlačením tlačidla pre voľbu zóny (A) zvolte príslušnú varnú zónu, ktorá pracuje.
2. Stlačte tlačidlo časovača , indikátory časovača zobrazia „00“.
3. Pomocou tlačidla „+“ alebo „-“, môžete realizovať nastavenie časovania od 1 do 99 minút.
4. Keď je nastavený čas, začne sa okamžite odpočítavať. Po 5 sekundách sa indikátor vráti na zobrazenie úrovne výkonu. Červený bod vedľa indikátora úrovne napájania sa rozsvieti, čo naznačuje, že zóna má nastavený časovač.



5. Ak potrebujete skontrolovať zostávajúci čas, môžete vykonať kroky 1 a 2 znova.
6. Po uplynutí časovača sa príslušná varná zóna automaticky vypne. Iná varná zóna bude fungovať, ak bola predtým zapnutá.

- Funkcia časovača funguje, iba ak je zapnuté aspoň jedno varenie.
- Ak nevyberiete žiadnu zónu a dotknete sa priamo časovača (F), aby ste aktivovali funkciu časovača, bude časovač fungovať iba ako **minútka**. Akustický signál bude znieť iba pre sekundy a indikátor časovača zhasne, keď skončí nastavený čas, ale varné zóny sa nevypnú a stále fungujú.

STAROSTLIVOSŤ A ÚDRŽBA



Varovanie

Pred vykonaním údržby vždy vypnite prívod elektrickej energie. V prípade poruchy kontaktujte servisné stredisko.

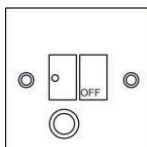

Starostlivosť



Poškodené napájacie káble by mali byť vymenené kvalifikovanou osobou alebo kvalifikovaným elektrikárom.



Len na domáce použitie.



Na varnú dosku nikdy nedávajte prázdnu nádobu, pretože by to spôsobilo chybové hlásenie na ovládacom paneli.



Ak je varná zóna dlhší čas zapnutá, povrch zostáva istý čas horúci, takže sa nedotýkajte sklokeramického povrchu.



V prípade balených potravín ich pred otvorením veka nezahrievajte, aby ste predišli nebezpečenstvu výbuchu v dôsledku tepelnej expanzie.



Ak je povrch varnej dosky prasknutý, odpojte ju od zdroja napájania, aby ste predišli možnosti úrazu elektrickým prúdom.



Na varnú dosku nekladte drsné alebo nerovnomerné nádoby, pretože by mohli poškodiť sklokeramický povrch.



Vyvarujte sa búchaniu hrncov a pánvic o varnú dosku. Sklokeramický povrch je tvrdý, ale nie je nerozbitný.



Pod varnú dosku nedávajte saponáty ani horľavé materiály.

Čistenie spotrebiča

Upozornenie

- Dbajte na to, aby ste dosku neotierali abrazívnymi prostriedkami alebo spodkom nádob atď., pretože to časom spôsobí opotrebenie značiek na vrchnej strane sklokeramickej dosky.
- Sklokeramicú dosku pravidelne čistite, aby sa zabránilo hromadeniu zvyškov jedla.

Spotrebič by sa mal po použití vyčistiť.

Povrch sklokeramickej varnej dosky možno ľahko vyčistiť nasledujúcim spôsobom:

Typ nečistoty	Metóda čistenia	Čistiace materiály
Vápenaté usadeniny	Na povrch naneste biely ocot a potom ho utrite dosucha mäkkou handričkou.	Špeciálny keramický čistič.
Spálené škvry	Očistite vlhkou tkaninou a osušte mäkkou utierkou.	Špeciálny keramický čistič.
Jemné škvry	Očistite vlhkou tkaninou a osušte mäkkou utierkou.	Čistiaca špongia.
Roztavené plasty	Na odstránenie zvyškov použite škrabku vhodnú na sklokeramiku.	Špeciálny keramický čistič.

Pomocou škrabky okamžite odstráňte z povrchu všetky kúsky hliníkovej fólie, rozliate jedlo, rozstreknuté mastnoty, zvyšky vrečka a iné potraviny s vysokým obsahom cukru, aby nedošlo k poškodeniu varnej dosky. Následne povrch očistite utierkou a vhodným prostriedkom, opláchnite vodou a osušte čistou tkaninou. V žiadnom prípade by sa nemali používať špongie alebo drsné handričky. Taktiež sa vyhnite používaniu agresívnych chemických čistiacich prostriedkov, ako sú spreje na rúry na pečenie a odstraňovače škvŕn.



ODSTRÁNENIE MOŽNÝCH PROBLÉMOV

Skôr ako zavoláte zákaznícky servis, skontrolujte, či je spotrebič správne pripojený. Na niektorý z nasledujúcich prípadov sa záruka nevzťahuje.

- Škody spôsobené nesprávnym použitím, skladovaním alebo údržbou.
- Poškodenie spôsobené neoprávnenou demontážou a opravou.
- Škody spôsobené zlým zaobchádzaním.
- Používanie sklokeramickej varnej dosky na komerčné účely.

Ak sa objaví abnormalita, sklokeramicná varná doska automaticky prejde do ochranného stavu a zobrazí príslušné ochranné kódy:

Chybová správa	Možná príčina	Čo robiť
ER03	Voda alebo hriec na povrchu ovládača.	Vyčistite používateľské rozhranie.
E	Termočlánok bol uvoľnený alebo zlomený.	Požiadajte dodávateľa o opätovné pripojenie termočlánku.
ER21	Teplota vo vnútri produktu bola veľmi vysoká.	Produkt je potrebné zastaviť a ochladiť.

Vyššie uvedené sú posúdenia a kontrola bežných zlyhaní.

Spotrebič nerozoberajte svojpomocne, aby ste predišli nebezpečenstvu a poškodeniu sklokeramickej dosky a preto sa **obrátte na dodávateľa**.

TECHNICKÉ ÚDAJE

Varná doska	Sklokeramicná varná doska
Varné zóny	4 zóny
Napájanie elektrickou energiou	220 - 240 V~
Výkon	6000 W (230 V)
Rozmery produktu D x Š x V (mm)	590 x 520 x 50
Rozmery vstavanía A x B (mm)	565 x 495

Hmotnosť a rozmery sú približné. Z dôvodu neustáleho vylepšovania našich výrobkov si vyhradzuje právo na zmenu technických údajov a dizajnu.

INŠTALÁCIA

Volba miesta inštalácie

Vyrežte pracovnú plochu podľa veľkostí uvedených na výkrese.

Na účely inštalácie a použitia musí byť okolo otvoru zachovaný priestor minimálne 5 cm.

Uistite sa, že hrúbka pracovnej plochy je najmenej 30 mm. Vyberte materiál pracovnej plochy odolný voči teplu, aby ste predišli väčším deformáciám spôsobeným tepelným žiarením z dosky. Ako je uvedené nižšie:

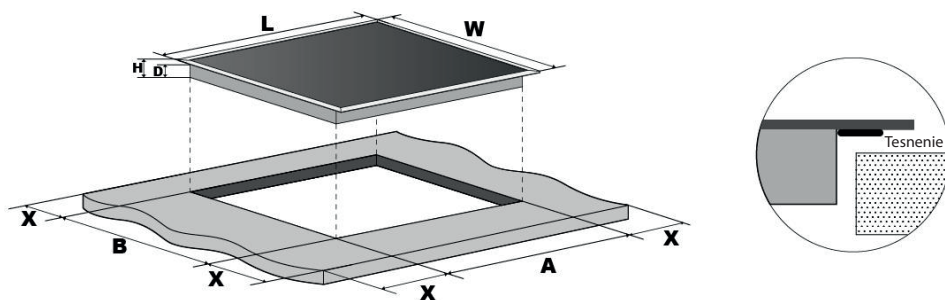

L(mm)	W(mm)	H(mm)	D(mm)	A(mm)	B(mm)	X(mm)
590	520	50	45	560	490	50 mini

Za každých okolností sa uistite, či je sklokeramická varná doska dobre vetraná a či nie je zablokovaný vstup a výstup vzduchu. Skontrolujte, či je sklokeramická varná doska v dobrom stave.



Poznámka: Bezpečná vzdialenosť medzi varnou doskou a skrinkou nad ňou musí byť najmenej 650 mm.

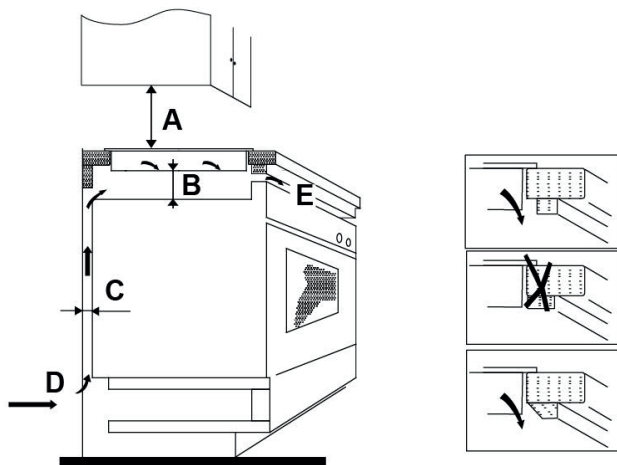

A(mm)	B(mm)	C(mm)	D	E
650	50 mini	20 mini	Prívod vzduchu	Odvod vzduchu 5 mm

Pred inštaláciou varnej dosky sa uistite, či:

- Je pracovná plocha štvorcová a rovná a žiadne konštrukčné prvky nenarušujú priestorové požiadavky.
- Je pracovná plocha vyrobená z tepelne odolného materiálu.
- Ak je varná doska inštalovaná nad rúrou, či má rúra zabudovaný chladiaci ventilátor.
- Inštalácia bude vyhovovať všetkým požiadavkám na voľný priestor a platným normám a predpisom.
- Je vhodný izolačný spínač zabezpečujúci úplné odpojenie od sieťového napájania zabudovaný v stálom vedení, namontovaný a umiestnený v súlade s miestnymi predpismi a predpismi o elektroinštalácii.
Oddeľovač musí byť schváleného typu a musí mať oddelenie kontaktov vzduchovej medzery 3 mm vo všetkých póloch (alebo vo všetkých aktívnych [fázových] vodičoch, ak to miestne predpisy pre elektroinštaláciu umožňujú túto zmenu požiadaviek).
- Odpojovací spínač bude mať zákazník ľahko dostupný s nainštalovanou varnou doskou.
- V prípade pochybností o inštalácii sa obráťte na miestne stavebné úrady a miestne nariadenia.
- Na povrchy stien okolo varnej dosky používate tepelne odolné a ľahko čistiteľné povrchové úpravy (napríklad keramické dlaždice).

Po inštalácii varnej dosky sa uistite, či:

- Napájací kábel nie je prístupný cez dvere skrinky alebo zásuvky.
- Z vonkajšej strany skrinky po spodok varnej dosky je dostatočné množstvo čerstvého vzduchu.
- Ak je varná doska inštalovaná nad zásuvkovým alebo skriňovým priestorom, je pod základňu varnej dosky nainštalovaná tepelná ochranná bariéra.
- Oddelovač je ľahko prístupný pre zákazníka.

Obr. 1

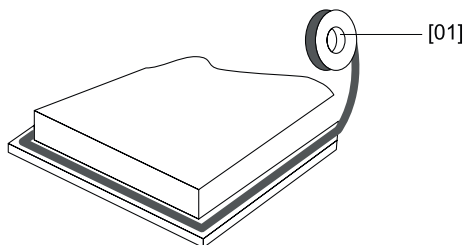

01



[04] x1

Pozdĺž spodnej hrany varnej dosky natiahnite dodávané tesnenie a zabezpečte, aby sa konce prekryvali.

02

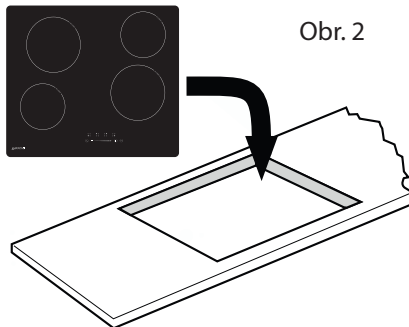

Obr. 2



Obr. 3

Nepoužívajte lepidlo na pripevnenie varnej dosky k pracovnej ploche. Po namontovaní tesnenia vložte varnú dosku do výrezu v pracovnej ploche. Jemným tlakom smerom dole na varnú dosku ju zatlačte do pracovnej plochy, aby ste okolo vonkajšej hrany dobre utesnili (obr. 3).

Upozornenia

1. Sklokeramickú varnú dosku musí inštalovať kvalifikovaný personál alebo technik. K vašim službám sú odborníci. Operáciu nikdy nerobte sami.
2. Varná doska nesmie byť inštalovaná priamo nad umývačku riadu, chladničku, mrazničku, práčku alebo sušičku bielizne, pretože vlhkosť môže poškodiť elektroniku varnej dosky.
3. Sklokeramická varná doska musí byť inštalovaná tak, aby bolo možné zabezpečiť lepšie vyžarovanie tepla na zvýšenie jej spoľahlivosti.
4. Stena a varná zóna nad povrchom stola musia odolávať teplu.
5. Aby sa zabránilo poškodeniu, musí byť vrstvená pracovná plocha a lepidlo odolné voči teplu.

Pripojenie varnej dosky k elektrickej sieti

Všetky inštalačné práce musí vykonať kvalifikovaná osoba alebo kvalifikovaný elektrikár. Pred pripojením k elektrickej sieti sa uistite, či sieťové napätie zodpovedá napätiu na typovom štítiku vo vnútri spotrebiča.

Varovanie: TENTO SPOTREBIČ MUSÍ BYŤ UZEMNENÝ.

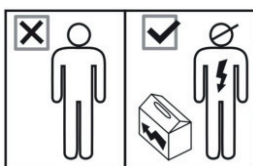

Túto varnú dosku smie pripájať k sieťovému napájaniu iba kvalifikovaná osoba. Pred pripojením varnej dosky k elektrickej sieti skontrolujte, či:

1. Je domáci elektroinštalačný systém vhodný pre príkon varnej dosky.
2. Napätie zodpovedá hodnote uvedenej na typovom štítiku.
3. Časti napájacieho kábla vydržia zaťaženie uvedené na typovom štítiku.

Na pripojenie varnej dosky k sieťovému napájaniu nepoužívajte adaptéry, redukcie alebo rozvetvovacie zariadenia, pretože by mohli spôsobiť prehriatie a požiar.

Napájací kábel sa nesmie dotýkať žiadnych horúcich častí a musí byť umiestnený tak, aby jeho teplota v žiadnom mieste nepresiahla 75 °C.



Poradte sa s elektrikárom, či je domáci elektroinštalácia vhodná bez akýchkoľvek zmien. Akékoľvek zmeny môže vykonať iba kvalifikovaný elektrikár.

Tento spotrebič je dodávaný s 3-žilovým napájacím káblom sfarbeným nasledujúcim spôsobom:

Hnedý = L alebo živý

Modrý = N alebo nulák

Zelený a žltý = E alebo uzemnenie (⊕)

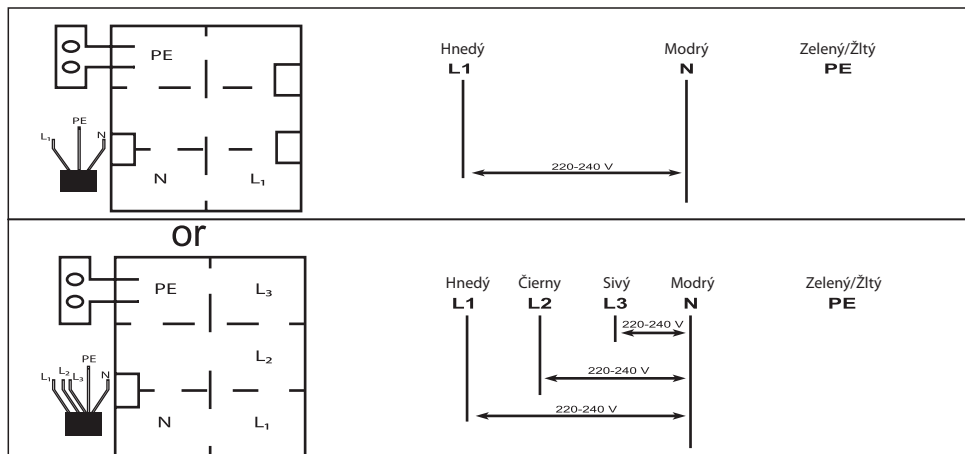

Toto zariadenie vyžaduje 32 A miniatúrny istič.

- Ak je poškodený kábel alebo je potrebné ho vymeniť, túto činnosť musí vykonať kvalifikovaný servisný technik, aby sa zabránilo nebezpečenstvu.
- Ak pripojíte spotrebič priamo k elektrickej sieti pomocou všepólového odpájacieho zariadenia, odstup medzi kontaktmi vo vypnutom stave musí byť najmenej 3 mm.
- Inštalatér musí zaistiť správnu inštaláciu v súlade s platnými smernicami a predpismi.
- Kábel sa nesmie stláčať ani ohýbať.
- Kábel pravidelne kontrolujte a môže ho meniť len kvalifikovaný technik.



LIKVIDÁCIA:
Nelikvidujte tento výrobok ako netriedený komunálny odpad. Je potrebné separovať tento odpad.

Tento spotrebič je označený v súlade s európskou smernicou 2011/65/EÚ o odpade z elektrických a elektronických zariadení (WEEE). Zaistením správnej likvidácie tohto spotrebiča pomôžete zabrániť možnému poškodeniu životného prostredia a zdravia ľudí, ktoré by inak mohlo vzniknúť, ak by bol zlikvidovaný nesprávnym spôsobom.

Symbol na produkte označuje, že sa s ním nesmie zaobchádzať ako s bežným domovým odpadom. Mali by ste ho odniesť na zberné miesto na recykláciu elektrického a elektronického tovaru.

Tento spotrebič vyžaduje špeciálnu likvidáciu odpadu. Ďalšie informácie týkajúce sa spracovania, zhodnotenia a recyklácie tohto produktu vám poskytne miestna samospráva, služba likvidácie domáceho odpadu alebo obchod, v ktorom ste ho kúpili.

Podrobnejšie informácie o spracovaní, zhodnocovaní a recyklácii tohto produktu získate na miestnom mestskom úrade, v komunálnej službe alebo v obchode, kde ste výrobok zakúpili.

ZÁRUČNÉ PODMIENKY

Záruka na tento spotrebič predstavuje 24 mesiacov od dátumu zakúpenia. Nárok na záruku je možné uplatniť len po predložení originálu dokladu o zakúpení výrobku (paragón, faktúra) s typovým označením výrobku, dátumom predaja a čitateľnou pečiatkou predajcu. Záruka zahŕňa výmenu alebo opravu častí spotrebiča, ktoré sa poškodia z dôvodu porúch vo výrobe spotrebiča. Po uplynutí záručnej doby bude spotrebič opravený za poplatok. Výrobca nezodpovedá za poškodenia alebo úrazy osôb, zvierat z dôvodu nesprávneho použitia spotrebiča a nedodržania pokynov v návode na obsluhu. Výrobok je určený výhradne ako domáci spotrebič pre použitie v domácnosti. Zmluvná záruka je 6 mesiacov, ak je kupujúci podnikateľ - fyzická osoba a spotrebič kupuje pre podnikateľskú činnosť alebo komerčné využitie. Záruka sa znižuje podľa občianskeho zákonníka na 6 mesiacov pre: žiarovky, batérie, kremíkové a halogénové trubice.

Záruka sa nevzťahuje na

- akékoľvek mechanické poškodenie výrobku alebo jeho časti
- na chyby spôsobené nevhodným zaobchádzaním alebo umiestnením.
- ak je zariadenie obsluhované v rozpore s návodom, prípadne zásahom neoprávnenej osoby.
- nesprávne používaný, skladovaný alebo prenášaný.
- na záruku 24 mesiacov sa nevzťahujú opravy, napríklad: výmena žiarovky, trubice, čistenie a odváňovanie kávovarov, žehličiek, zvlhčovačov, atď. Tu bude účtované servisom za zmluvnú cenu.
- ak nebude pri kontrole zariadenia zistená žiadna porucha alebo nebudú splnené záručné podmienky, uhradí režijné náklady spojené s kontrolou alebo opravou výrobku kupujúci.
- zákazník stráca záruku pri používaní výrobkov na profesionálnej alebo inej zárobkovej činnosti v prevádzkach.
- porucha bola spôsobená vonkajšími a živelnými podmienkami (napr. poruchami v elektrickej sieti alebo bytovej inštalácii).
- záruka sa netýka poškodenia vonkajšieho vzhľadu alebo iných, ktoré nebránia štandardnej obsluhu.

Ak tovar pri uplatňovaní poruchy zo strany spotrebiteľa bude zasielaný poštou alebo prepravnou službou, musí byť zabalený v obale vhodnom pre prepravu tak, aby sa zabránilo poškodeniu výrobku.

Zodpovedný zástupca za servis pre SR

ČERTES SK, s.r.o.

Pažite č. 42

010 09 Žilina

tel./fax: +421 41 5680 171, 5680 173

mobil: +421 905 259213

+421 907 241912

Pracovná doba Po-Pia. 9:00 - 15:00

e-mail: certes.sk@gmail.com

certes@eslovakia.sk



Záručný list

Tento oddiel vyplňte prosím paličkovým písmom a priložte k výrobku.

Odosielateľ:

Priezvisko/meno:

Štát/PSČ/obec/ulica:

Telefónne číslo:

Číslo/označenie (tovaru) položky:

Dátum/miesto predaja:

Popis poruchy:

.....

Dátum/podpis:

Záruka sa nevzťahuje.

Zašlite prosím neopravený výrobok za cenu poštovného späť.

Informujte ma, koľko bud' predstavovať náklady. Opravte výrobok za úhradu.

Informácie o likvidácii opotrebovaného elektrického zariadenia (súkromné domácnosti)

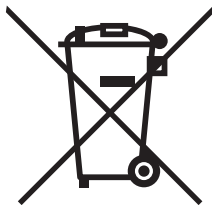

Tento symbol na produktoch a/alebo na priložených dokumentoch znamená, že sa pri likvidácii nesmú elektrické a elektronické zariadenia miešať so všeobecným domácim odpadom.

V záujme správneho obhospodarovania, obnovy a recyklácie odvezte, prosím, tieto produkty na určené zberné miesta, kde budú prijaté bez poplatku. V niektorých krajinách je možné tieto produkty vrátiť priamo miestnemu maloobchodu v prípade, ak si objednáte podobný nový výrobok. Správna likvidácia týchto produktov pomôže ušetriť hodnotné zdroje a zabrániť možným negatívnym vplyvom na ľudské zdravie a prostredie, ktoré môžu inak vzniknúť v dôsledku nesprávneho zaobchádzania s odpadom. Bližšie informácie o najbližšom zbernom mieste získate na miestnom úrade.

V prípade nesprávnej likvidácie odpadu môžu byť uplatnené pokuty v súlade s platnou legislatívou.

Pre právnické osoby v Európskej únii

Ak potrebujete zlikvidovať opotrebované elektrické a elektronické zariadenia, bližšie informácie získate od svojho miestneho predajcu alebo dodávateľa.

Informácie o likvidácii v krajinách mimo Európskej únie

Tento symbol je platný len v Európskej únii. Ak si želáte zlikvidovať toto zariadenie, obráťte sa na miestny úrad alebo predajcu a poinformujte sa o správnom spôsobe likvidácie tohto typu odpadu.

Dovozca:

PRIVEST s.r.o.

Na Zlatnici 301/2

Praha 4, PSČ 147 00

www: www.privest.cz

Email: info@privest.cz

Telefón: (+420) 241 410 819

SPIS TREŚCI

OSTRZEŻENIA DOTYCZĄCE BEZPIECZEŃSTWA	3
OPIS PRODUKTU	5
Widok z góry.....	5
Moc strefy gotowania.....	5
Interfejs użytkownika	6
Funkcje produktu.....	7
Funkcje specjalne.....	7
PRZED UŻYCIEM NOWEJ CERAMICZNEJ PŁYTY GRZEJNEJ	8
KORZYSTANIE Z PRZYCISKÓW DOTYKOWYCH	8
WYBÓR ODPOWIEDNIEGO NACZYNIA	8
ZASTOSOWANIE SZKLANEJ PŁYTY CERAMICZNEJ.....	9
Zaczynamy gotować.....	9
KORZYSTANIE Z FUNKCJI BLOKADY PRZED DZIEĆMI	10
UŻYCIE TIMERA	10
PIELĘGNACJA I KONSERWACJA	11
Pielęgnacja	11
Czyszczenie urządzenia	12
ROZWIĄZYWANIE MOŻLIWYCH PROBLEMÓW.....	13
SPECYFIKACJA TECHNICZNA	13
INSTALACJA.....	14
Wybór miejsca instalacji	14
Przed zainstalowaniem płyty upewnij się, że:	15
Po zainstalowaniu płyty upewnij się, że:	16
Podłączenie płyty do sieci elektrycznej	17

OSTRZEŻENIA DOTYCZĄCE BEZPIECZEŃSTWA

Twoje bezpieczeństwo jest dla nas ważne. Przeczytaj te informacje przed użyciem płyty kuchennej.

- Urządzenia nie powinny używać osoby (w tym dzieci) o ograniczonych zdolnościach fizycznych, sensorycznych lub umysłowych lub osoby bez doświadczenia i wiedzy, chyba że są one pod nadzorem lub poinstruowane, a dzieci powinny być nadzorowane, aby nie bawiły się z urządzeniem.
- **ALERT:** Jeśli powierzchnia jest pęknięta, wyłącz urządzenie, aby zapobiec porażeniu prądem elektrycznym, do powierzchni płyty ceramicznej lub podobnego materiału, który chroni części pod napięciem.
- **ALERT:** Do czyszczenia nie używaj myjki parowej pod wysokim ciśnieniem. Urządzenie nie jest przeznaczone do obsługi za pomocą zewnętrznego timera ani oddzielnego systemu zdalnego sterowania.
- **Zagrożenie pożarowe:** Nie zostawiaj żadnych przedmiotów na powierzchni gotowania.
- **OSTRZEŻENIE:** Miej oko na proces gotowania. Krótkotrwały proces gotowania musi być stale monitorowany.
- **ALERT:** Gotowanie na płycie bez nadzoru oleju i tłuszczu jest niebezpieczne i może prowadzić do przegrzania i pożaru.
- Jeśli przewód zasilający jest uszkodzony, musi zostać wymieniony przez producenta, jego przedstawiciela serwisowego lub podobnie wykwalifikowaną osobę w celu uniknięcia zagrożenia.

- To urządzenie jest przeznaczone do użytku przez dzieci w wieku 8 lat i starsze oraz osoby o ograniczonych zdolnościach fizycznych, sensorycznych lub umysłowych lub braku doświadczenia i wiedzy, jeśli są one nadzorowane lub poinstruowane w zakresie prawidłowego i bezpiecznego użytkowania urządzenia i rozumieją związane z tym ryzyko. Nie można bawić się urządzeniem, dzieci nie mogą czyścić i konserwować urządzenia bez nadzoru.
- ALERT: Urządzenie i dostępne części są gorące podczas użytkowania.
- Nie dotykaj elementów grzejnych.
- Dzieci poniżej 8 roku życia powinny znajdować się pod stałym nadzorem.
- ALERT: Gotowanie na płycie bez nadzoru oleju i tłuszczu jest niebezpieczne i może prowadzić do przegrzania i pożaru.
- NIGDY nie próbuj gasić płomienia wodą, ale wyłącz urządzenie, a następnie przykryj płomień kocem lub kocem gaśniczym.
- OSTRZEŻENIE: Miej oko na proces gotowania. Należy stale monitorować krótkotrwały proces gotowania.
- ALERT: Zagrożenie pożarowe: nie pozostawiaj żadnych przedmiotów na powierzchni gotowania.
- ALERT: stosować elementy ochronne do płyty grzejnej zaprojektowane przez producenta urządzenia lub zalecane przez producenta w instrukcji jako odpowiednie elementy ochronne. Stosowanie nieodpowiedniego wyposażenia ochronnego może prowadzić do wypadków.
- Przewód zasilający nie jest dostępny po instalacji.



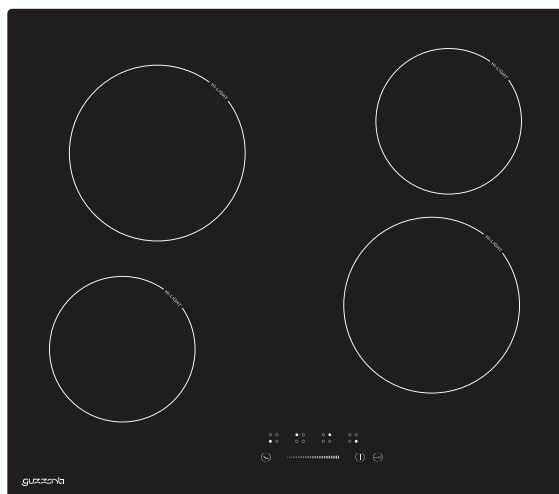

Gratulujemy zakupu nowej płyty ceramicznej. Zalecamy poświęcenie trochę czasu na przeczytanie tych instrukcji/instrukcji instalacji, aby w pełni zrozumieć, jak prawidłowo zainstalować i obsługiwać płytę grzejną. Przeczytaj sekcję dotyczącą instalacji. Dobrze przeczytaj wszystkie instrukcje bezpieczeństwa przed użyciem i instalacją.

OPIS PRODUKTU

Widok z góry





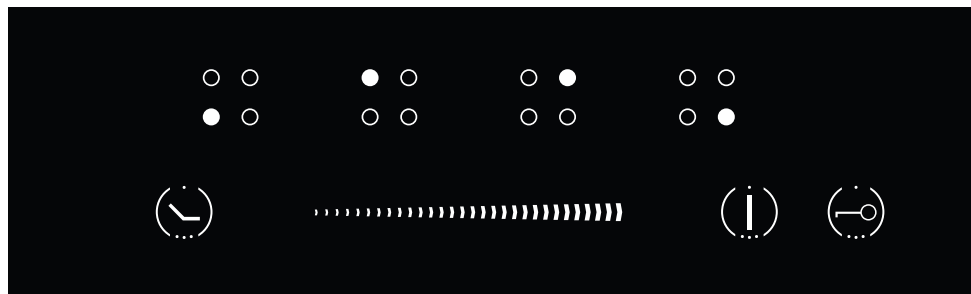

Moc strefy gotowania

Strefa gotowania	Maks. moc (220-240 V - 50/60 Hz)
	1200 W
	1800 W
	1200 W
	1800 W
CAŁKOWITA WYDAJNOŚĆ	6000 W (230 V~)

Interfejs użytkownika



Link	Opis
A 	Przycisk wyboru strefy
B 	WŁĄCZNIK / WYŁĄCZNIK
C Sterownik regulacji mocy / timera 	
D 	Przycisk timera
E 	BLOKADA PRZED DZIEĆMI

Funkcje produktu

- Ceramiczna płyta grzejna nadaje się do wszystkich rodzajów gotowania, ze strefami grzejnymi z promieniowaniem ciepłym i elektronicznym sterowaniem dotykowym oraz różnymi funkcjami, jest idealnym wyborem dla nowoczesnej rodziny.
- Płyta ceramiczna jest wyjątkowo przyjazna dla użytkownika, trwała i bezpieczna.

Funkcje specjalne

Ochrona przed przegrzaniem

Czujnik monitoruje temperaturę w strefach gotowania. Gdy temperatura przekroczy bezpieczny poziom, strefa grzejna wyłącza się automatycznie.

Wskaźnik ciepła resztkowego

Jeśli płyta będzie działać przez długi czas, pozostanie w niej ciepło resztkowe. Litera „H” ostrzeża, że powierzchnia jest bardzo gorąca, aby jej dotknąć.

Automatyczna ochrona przed wyłączeniem

Automatyczne wyłączenie jest funkcją ochronną Twojej płyty ceramicznej. Wyłącza się automatycznie, jeśli w dowolnym momencie zapomnisz wyłączyć gotowanie. W poniższej tabeli zestawiono wstępnie ustawione godziny pracy dla różnych poziomów mocy:

Poziom wydajności	1~2	3~4	5	9
Zaprogramowany timer funkcji (min.)	360	300	240	90

Ochrona przed niezamierzonym użyciem

Jeśli sterownik elektroniczny wykryje, że przycisk jest wciśnięty przez około 10 sekund, wyłączy się automatycznie. Jednostka sterująca wysyła dźwiękowy sygnał błędny, aby wskazać, że czujniki wykryły obecność obiektu. Jeśli płyta jest nadal gorąca, na wyświetlaczu pojawi się kod błędny ER03. Wyświetlacze „H” i ER03 migają naprzemiennie.

PRZED UŻYCIEM NOWEJ CERAMICZNEJ PŁYTY GRZEJNEJ

- Przeczytaj tę instrukcję, zwracając szczególną uwagę na rozdział „Ostrzeżenia dotyczące bezpieczeństwa“.
- Usuń folie ochronne, które mogą znajdować się na płycie.

KORZYSTANIE Z PRZYCISKÓW DOTYKOWYCH

- Elementy sterujące reagują na dotyk, więc nie musisz ich mocno naciskać.
- Używaj brzuszka palca, a nie końcówki.
- Za każdym razem, gdy zarejestrujesz dotyk, usłyszysz sygnał dźwiękowy.
- Upewnij się, że elementy sterujące są zawsze czyste, suche i wolne od przedmiotów (np. Narzędzi lub ręczników). Nawet cienka warstwa wody może utrudnić obsługę elementów sterujących.



WYBÓR ODPOWIEDNIEGO NACZYNIA

Nie używaj naczyń z zakrzywionym dnem lub ostrymi krawędziami.



Upewnij się, że dno naczyń jest gładkie, dokładnie przylega do szkła i ma taki sam rozmiar jak strefa gotowania. Używać naczyń o średnicy takiej samej jak pokazana strefa gotowania. Używając naczyń o nieco większej średnicy, zużyjesz energię z maksymalną wydajnością. Jeśli używasz mniejszych naczyń, wydajność może być niższa niż oczekiwana. Naczynia należy zawsze wyśrodkować na polu grzejnym.

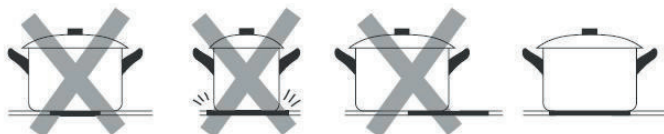

Zawsze podnoś naczynia z płyty - nie przesuwaj ich, możesz ją porysować.



ZASTOSOWANIE SZKLANEJ PŁYTY CERAMICZNEJ

Zaczynamy gotować

1. Umieść odpowiednie naczynia na polu grzejnym, którego chcesz użyć.
 - Upewnij się, że dno naczyń i powierzchnia strefy gotowania są czyste i suche.
2. Dotknij przycisku WŁ. / WYŁ. Przez 1 sekundę. Po włączeniu rozlega się jeden sygnał dźwiękowy, wszystkie wyświetlacze pokazują „0”, co oznacza, że płyta ceramiczna jest w trybie czuwania.

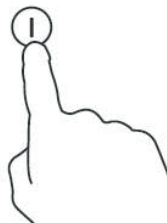
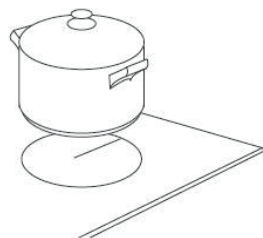

3. W zależności od strefy gotowania, w której znajduje się patelnia, wybierz odpowiedni przycisk wyboru strefy, naciskając przycisk (A). Symbol 0 wybranej strefy zacznie migać.
4. Dostosuj ustawienie grzania, dotykając regulatora (C).



- Jeśli nie wybierzesz ustawienia temperatury w ciągu 20 sekund, płyta ceramiczna wyłączy się automatycznie. Musisz zacząć od kroku 2.
- Podczas gotowania można w dowolnym momencie zmienić ustawienie temperatury.

KORZYSTANIE Z FUNKCJI BLOKADY PRZED DZIEĆMI

- Panel sterowania można zablokować przed niezamierzonym użyciem (np. Zanim dzieci przypadkowo aktywują pole grzejne).
- Gdy elementy sterujące są zablokowane, wszystkie elementy sterujące z wyjątkiem sterowania WŁ. / WYŁ. Są nieaktywne.

Zablokowanie elementów sterujących

Przyściśnięciem przycisku  aktywujesz blokadę dziecięcą. Z płyty rozlega się sygnał dźwiękowy, a wskaźnik pokazuje „Lo”.

Odblokowanie elementów sterujących

1. Przyściśnięciem przycisku  deaktywujesz blokadę dziecięcą.
2. Możesz teraz ponownie korzystać z płyty.

UŻYCIE TIMERA

- Można ustawić wyłączenie jednego pola grzejnego po upływie ustawionego czasu.
- Minutnik można ustawić na maksymalnie 99 minut.

1. Naciśnij przycisk wyboru strefy (A), aby wybrać odpowiednią strefę grzewczą, która działa.
2. Przyśnij przycisk timera , wskaźniki timera pokazują „00”.
3. Za pomocą przycisku „+” lub „-”, możesz ustawić czas od 1 do 99 minut.
4. Po ustawieniu czasu odliczanie rozpocznie się natychmiast. Po 5 sekundach wskaźnik powraca do wyświetlania poziomu mocy. Zaświeci się czerwona kropka obok wskaźnika poziomu mocy, wskazując, że strefa ma ustawiony timer.



5. Jeśli chcesz sprawdzić pozostały czas, możesz ponownie wykonać kroki 1 i 2.
6. Gdy minutnik upłynie, odpowiednia strefa grzejna wyłączy się automatycznie. Inna strefa grzejna będzie działać, jeśli została wcześniej włączona.

- Funkcja timera działa tylko wtedy, gdy co najmniej jedna strefa jest włączona.
- Jeśli nie wybierzesz strefy i nie dotkniesz timera (F) bezpośrednio, aby aktywować funkcję timera, timer będzie działał tylko **minutowo**. Sygnał dźwiękowy zabrzmiał tylko przez kilka sekund, a wskaźnik timera zgaśnie po upływie ustawionego czasu, ale pola grzejne nie wyłączą się i nadal będą działać.

PIELĘGNACJA I KONSERWACJA



Ostrzeżenie

Przed przystąpieniem do konserwacji zawsze wyłączaj zasilanie. W przypadku usterki skontaktuj się z centrum serwisowym.

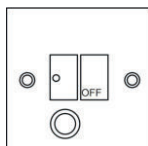

Pielęgnacja



Uszkodzone przewody zasilające powinna wymienić wykwalifikowana osoba lub wykwalifikowany elektryk.



Tylko do użytku domowego.



Nigdy nie stawiaj pustej patelni na płycie, ponieważ spowoduje to wyświetlenie komunikatu o błędzie na panelu sterowania.



Jeśli strefa grzejna jest włączona przez dłuższy czas, powierzchnia pozostaje przez chwilę gorąca, więc nie dotykaj powierzchni ceramicznej.



W przypadku żywności pakowanej nie należy jej podgrzewać przed otwarciem wieczka, aby uniknąć ryzyka wybuchu z powodu rozszerzalności cieplnej.



Jeśli powierzchnia płyty jest pęknięta, należy odłączyć ją od zasilania, aby uniknąć ryzyka porażenia prądem.



Nie stawiaj na płycie chropowatych ani nierównych naczyń, ponieważ mogą one uszkodzić szklano-ceramiczną powierzchnię.



Unikaj uderzania garnkami i patelniami o płytę grzejną. Powierzchnia szklano-ceramiczna jest twarda, ale nie jest niezniszczalna.



Nie umieszczaj pod płytą detergentów ani materiałów łatwopalnych.

Czyszczenie urządzenia

Ostrzeżenie

- Należy uważać, aby nie wytrzeć płyty materiałem ściernym ani dna naczyń itp., ponieważ z czasem spowoduje to starcie śladów na wierzchu szklano-ceramicznej płyty.
- Regularnie czyścić szklano-ceramiczną płytę grzejną, aby zapobiec gromadzeniu się resztek jedzenia.

Urządzenie należy czyścić po użyciu.

Powierzchnię płyty ceramicznej można łatwo wyczyścić w następujący sposób:

Rodzaj zabrudzenia	Metoda czyszczenia	Materiały czyszczące
Złogi wapnia	Nałóż biały ocet na powierzchnię, a następnie wytrzyj do sucha miękką ściereczką.	Specjalny środek do czyszczenia ceramiki.
Spalone plamy	Wyczyść wilgotną szmatką i osusz miękką szmatką.	Specjalny środek do czyszczenia ceramiki.
Delikatne plamy	Wyczyść wilgotną szmatką i osusz miękką szmatką.	Gąbka do czyszczenia.
Stopiony plastik	Użyj skrobaka odpowiedniego do ceramiki szklanej, aby usunąć pozostałości.	Specjalny środek do czyszczenia ceramiki.

Za pomocą skrobaczki natychmiast usuń z powierzchni wszystkie kawałki folii aluminiowej, rozlaną żywność, plamy tłuszczu, resztki torebek i inne produkty o wysokiej zawartości cukru, aby zapobiec uszkodzeniu płyty. Następnie wyczyść powierzchnię szmatką i odpowiednim środkiem, spłucz wodą i osusz czystą szmatką. Pod żadnym pozorem nie wolno używać gąbek ani szorstkich szmatek. Unikaj również stosowania agresywnych chemicznych środków czyszczących, takich jak spraye do piekarników i odplamiacze.

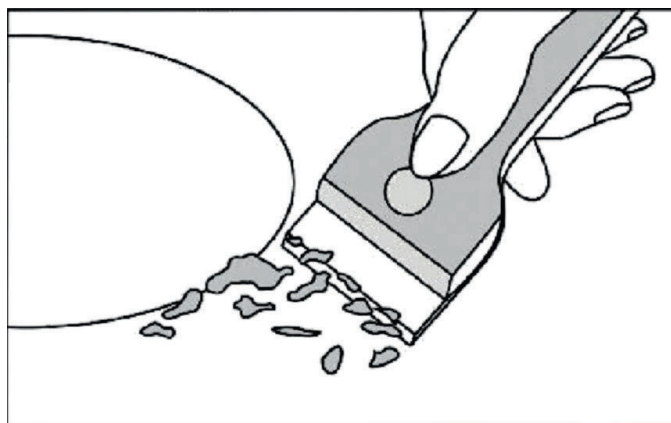

ROZWIĄZYWANIE MOŻLIWYCH PROBLEMÓW

Przed wezwaniem obsługi klienta upewnij się, że urządzenie jest prawidłowo podłączone. Gwarancja nie obejmuje jednego z poniższych przypadków.

- Uszkodzenia spowodowane niewłaściwym użytkowaniem, przechowywaniem lub konserwacją.
- Uszkodzenia spowodowane nieautoryzowanym demontażem i naprawą.
- Uszkodzenia spowodowane niewłaściwą obsługą.
- Zastosowanie ceramicznej płyty grzejnej do celów komercyjnych.

W przypadku wystąpienia nieprawidłowości płyta ceramiczna automatycznie przełączy się w stan ochrony i wyświetla odpowiednie kody zabezpieczające:

Komunikat o błędzie	Możliwa przyczyna	Co robić
ER03	Woda lub garnek na powierzchni sterownika.	Wyczyść interfejs użytkownika.
E	Termopara była luźna lub uszkodzona.	Poproś dostawcę o ponowne podłączenie termopary.
ER21	Temperatura wewnątrz produktu była bardzo wysoka.	Produkt należy zatrzymać i schłodzić.

Powyższe to oceny i monitoring typowych awarii.

Aby uniknąć niebezpieczeństwa i uszkodzenia płyty ceramicznej, nie należy samodzielnie demontować urządzenia, dlatego należy **skontaktować się z dostawcą**.

SPECYFIKACJA TECHNICZNA

Płyta grzewcza	Płyta szklano-ceramiczna
Strefy gotowania	4 strefy
Zasilanie elektryczną energią	220 - 240 V~
Moc	6000 W (230 V)
Rozmiary produktu D x SZ x W (mm)	590 x 520 x 50
Rozmiary wbudowania A x B (mm)	565 x 495

Waga i wymiary są przybliżone. W związku z ciągłym doskonaleniem naszych produktów zastrzegamy sobie prawo do zmian danych technicznych i konstrukcji.

INSTALACJA

Wybór miejsca instalacji

Przytnij powierzchnię roboczą do rozmiarów pokazanych na rysunku.

W celu instalacji i użytkowania wokół otworu należy zachować co najmniej 5 cm wolnego miejsca.

Upewnij się, że grubość powierzchni roboczej wynosi co najmniej 30 mm. Wybierz odporny na ciepło materiał powierzchni roboczej, aby zapobiec poważnym deformacjom spowodowanym promieniowaniem cieplnym z płyty. Jak pokazano niżej:

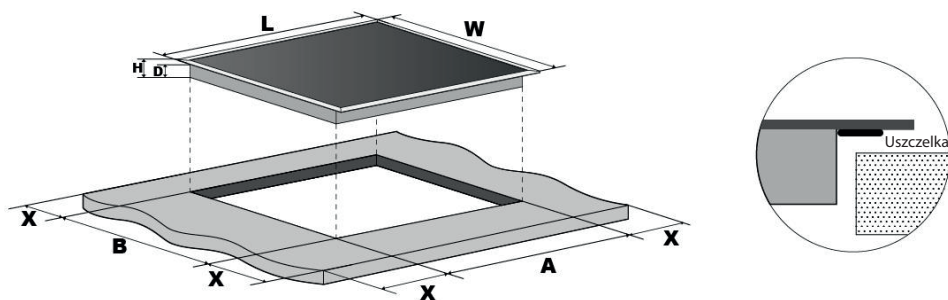

L(mm)	W(mm)	H(mm)	D(mm)	A(mm)	B(mm)	X(mm)
590	520	50	45	560	490	50 mini

W każdych okolicznościach upewnij się, że płyta ceramiczna jest dobrze wentylowana, a wlot i wylot powietrza nie są zablokowane. Upewnij się, że płyta ceramiczna jest w dobrym stanie.



Uwaga: Bezpieczna odległość między płytą a szafką nad nią musi wynosić co najmniej 650 mm.

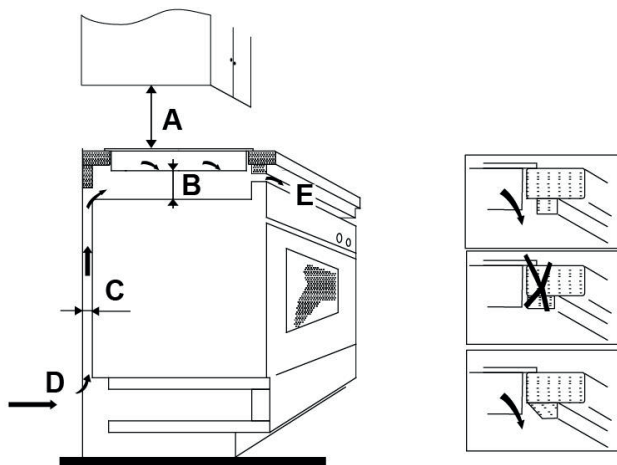

A(mm)	B(mm)	C(mm)	D	E
650	50 mini	20 mini	Dopływ powietrza	Wylot powietrza 5 mm

Przed zainstalowaniem płyty upewnij się, że:

- Powierzchnia robocza jest kwadratowa i płaska, a żadne elementy konstrukcyjne nie kolidują z wymaganiami przestrzennymi.
- Powierzchnia robocza wykonana jest z materiału żaroodpornego.
- Jeśli płyta jest zainstalowana nad piekarnikiem, czy piekarnik ma wbudowany wentylator chłodzący.
- Instalacja będzie zgodna ze wszystkimi wymaganiami dotyczącymi wolnej przestrzeni oraz obowiązującymi normami i przepisami.
- Jest to odpowiedni odłącznik zapewniający całkowite odłączenie od sieci zasilającej wbudowany w linię trwałą, zainstalowany i umieszczony zgodnie z lokalnymi przepisami i regulacjami dotyczącymi instalacji elektrycznej. Izolator powinien być zatwierdzonego typu i powinien mieć szczelinę powietrzną o separacji styków 3 mm na wszystkich biegunach (lub we wszystkich aktywnych przewodach [fazowych], jeśli lokalne przepisy dotyczące okablowania zezwalają na taką zmianę wymagań).
- Przełącznik będzie łatwo dostępny dla klienta z zainstalowaną płytą grzejną.
- W razie wątpliwości dotyczących instalacji należy skontaktować się z lokalnymi władzami budowlanymi i lokalnymi przepisami.
- Używaj odpornych na ciepło i łatwych do czyszczenia wykończeń (np. płytek ceramicznych) na powierzchniach ścian wokół płyty.

Po zainstalowaniu płyty upewnij się, że:

- Przewód zasilający nie jest dostępny przez drzwi szafki lub gniazdko.
- Wystarczająca ilość świeżego powietrza z zewnątrz szafki do dna płyty
- Jeśli płyta jest zainstalowana nad szufladą lub przestrzenią szafki, pod podstawą płyty jest zainstalowana bariera termiczna.
- Separator jest łatwo dostępny dla klienta.

Rys. 1

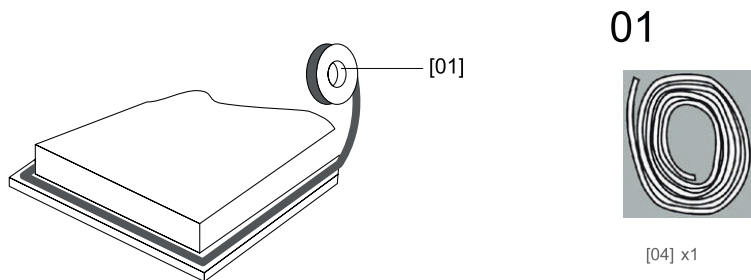

Rozciągnij dostarczoną uszczelkę wzdłuż dolnej krawędzi płyty i upewnij się, że końce zachodzą na siebie.

02

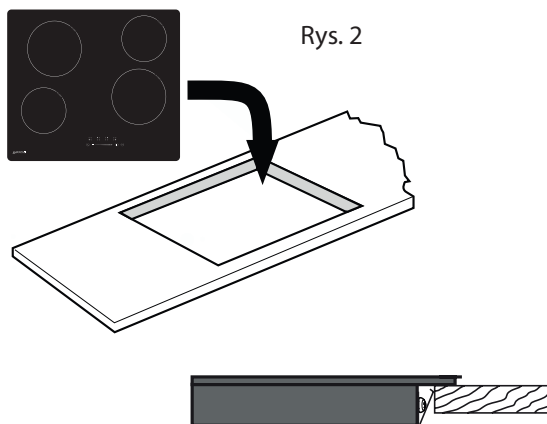

Nie używaj kleju do mocowania płyty do blatu.
Po zamontowaniu uszczelki włóż płytę do wycięcia w blacie.
Delikatnie dociśnij płytę w dół do blatu, aby dobrze przylegała do zewnętrznej krawędzi (rys. 3).

Ostrzeżenia

1. Płyta ceramiczna musi być zainstalowana przez wykwalifikowany personel lub technika. Eksperti są do Twojej dyspozycji. Nigdy nie wykonuj tej operacji samodzielnie.
2. Płyta nie może być instalowana bezpośrednio nad zmywarką, lodówką, zamrażarką, pralką lub suszarką bębnową, ponieważ wilgoć może uszkodzić elektronikę płyty.
3. Płyta ceramiczna musi być zamontowana w taki sposób, aby można było zapewnić lepsze promieniowanie ciepłe w celu zwiększenia jej niezawodności.
4. Ściana i strefa gotowania nad powierzchnią stołu muszą być odporne na ciepło.
5. Aby zapobiec uszkodzeniom, laminowany blat i klej muszą być odporne na ciepło.

Podłączenie płyty do sieci elektrycznej

Wszelkie prace instalacyjne muszą być wykonywane przez wykwalifikowaną osobę lub wykwalifikowanego elektryka. Przed podłączeniem do sieci upewnić się, że napięcie sieciowe odpowiada napięciu na tabliczce znamionowej wewnątrz urządzenia.

Ostrzeżenie: TO URZĄDZENIE MUSI BYĆ UZIEMIONE.

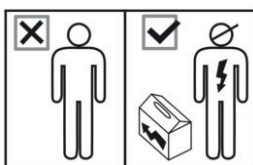

Tylko wykwalifikowana osoba może podłączyć tę płytę do sieci.

Przed podłączeniem płyty do zasilania upewnij się, że:

1. Jest to domowa instalacja elektryczna dostosowana do poboru mocy płyty.
2. Napięcie odpowiada wartości podanej na tabliczce znamionowej.
3. Części przewodu zasilającego mogą wytrzymać obciążenie wskazane na tabliczce znamionowej. Nie używać adapterów, reduktorów ani rozgałęźników do podłączenia płyty do sieci elektrycznej, ponieważ mogą one spowodować przegrzanie i pożar. Przewód zasilający nie może dotykać żadnych gorących części i musi być umieszczony tak, aby jego temperatura w żadnym miejscu nie przekroczyła 75°C.



Skonsultuj się z elektrykiem, aby sprawdzić, czy okablowanie domu jest odpowiednie bez żadnych zmian. Wszelkie zmiany mogą być dokonywane wyłącznie przez wykwalifikowanego elektryka.

To urządzenie jest dostarczane z 3-żyłowym przewodem zasilającym w następującym kolorze:

Brązowy = L lub żywy

Niebieski = N lub zerowy

Zielony i żółty = E lub uziemienie (⊕)

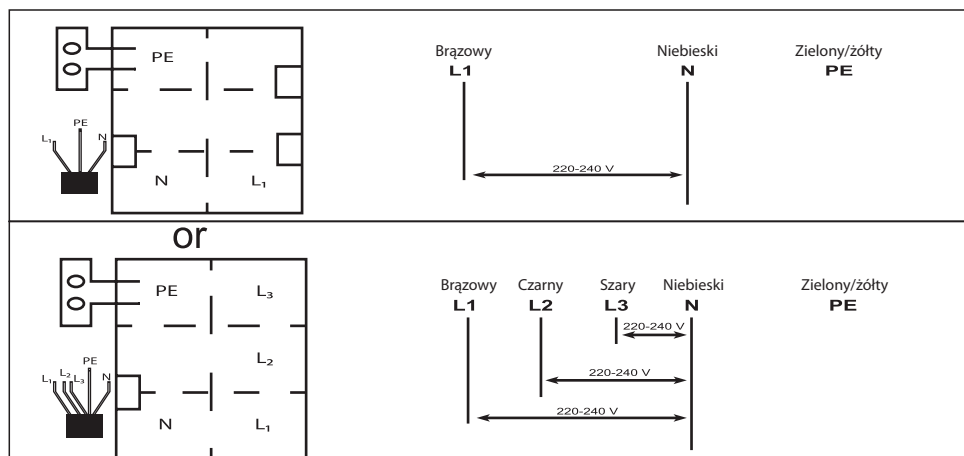

To urządzenie wymaga wyłącznika nadprądowego 32 A.

- Jeśli przewód jest uszkodzony lub wymaga wymiany, musi to zrobić wykwalifikowany technik serwisu, aby uniknąć niebezpieczeństwa.
- W przypadku podłączenia urządzenia bezpośrednio do sieci za pomocą rozłącznika wielobiegunowego, odległość między stykami w stanie wyłączonym musi wynosić co najmniej 3 mm.
- Instalator musi zapewnić prawidłową instalację zgodnie z obowiązującymi dyrektywami i przepisami.
- Kabel nie może być ściśnięty ani zgięty.
- Regularnie sprawdzaj kabel i może być wymieniany tylko przez wykwalifikowanego technika



**UTYLIZACJA:
Nie wyrzucaj tego
produktu jako
niesortowanych
odpadów
komunalnych.
Konieczne jest
segregowanie tych
odpadów.**

To urządzenie jest oznaczone zgodnie z Dyrektywą Europejską 2011/65/UE w sprawie zużytego sprzętu elektrycznego i elektronicznego (WEEE). Zapewniając prawidłową utylizację tego produktu, pomożesz zapobiec potencjalnym negatywnym skutkom dla środowiska i zdrowia ludzkiego, które w przeciwnym razie mogłyby być spowodowane niewłaściwą utylizacją tego produktu.

Symbol na produkcie oznacza, że produkt ten nie może być traktowany jako odpad domowy. Powinieneś oddać go do punktu zbiórki w celu recyklingu sprzętu elektrycznego i elektronicznego.

To urządzenie wymaga specjalnej utylizacji. Aby uzyskać dalsze informacje na temat przetwarzania, odzysku i recyklingu tego produktu, skontaktuj się z lokalnym urzędem miasta, firmą zajmującą się utylizacją odpadów domowych lub sklepem, w którym produkt został zakupiony.

Aby uzyskać bardziej szczegółowe informacje na temat przetwarzania, odzysku i recyklingu tego produktu, skontaktuj się z lokalnym urzędem miasta, firmą zajmującą się utylizacją odpadów domowych lub sklepem, w którym produkt został zakupiony.

Informacje dotyczące sposobu likwidacji zużytego sprzętu elektrycznego (dla gospodarstw domowych)

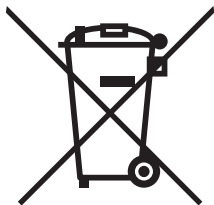

Powyższy symbol umieszczony na produktach lub w załączonych dokumentach oznacza, że nie wolno likwidować zużytego sprzętu elektrycznego i elektronicznego ze zwykłym odpadem komunalnym. W celu utylizacji należy odnieść tego typu odpad do punktu selektywnego zbioru, gdzie zostanie odebrany bez żadnych opłat. W niektórych państwach można zwrócić tego typu odpad bezpośrednio u sprzedawcy w momencie nabycia nowego produktu.

Prawidłowa likwidacja takich produktów zbytecznie nie obciąża środowiska naturalnego i nie ma negatywnego wpływu na ludzkie zdrowie. Szczegółowych informacji o najbliższym punkcie zbioru udzieli najbliższy urząd miejski.

W przypadku nieprawidłowej likwidacji odpadu właściciel może zostać obciążony karą grzywny zgodnie z obowiązującymi przepisami.

Dla osób prawnych w Unii Europejskiej

Bliższych informacji dotyczących likwidacji zużytego sprzętu elektrycznego i elektronicznego udzieli sprzedawca lub dystrybutor.

Informacje dotyczące likwidacji w państwach nie należących do Unii Europejskiej

Powyższy symbol obowiązuje wyłącznie w krajach Unii Europejskiej. Aby zlikwidować urządzenie, należy zwrócić się o pomoc do urzędu miejskiego lub dystrybutora w celu zasięgnięcia informacji o prawidłowym sposobie likwidacji tego typu odpadu.

TARTALOM

BIZTONSÁGI FIGYELMEZTETÉSEK	3
A TERMÉK BEMUTATÁSA	5
Felülnézet	5
Főzőzóna - teljesítmény.....	5
Felhasználói felület.....	6
Termékfunkciók.....	7
Különleges funkciók	7
AZ ÚJ ÜVEGKERÁMIA FŐZŐLAP ÜZEMBE HELYEZÉSE ELŐTT	8
AZ ÉRINTŐGOMBOK HASZNÁLATA	8
MEGFELELŐ FŐZŐEDÉNY VÁLASZTÁSA.....	8
AZ ÜVEGKERÁMIA FŐZŐLAP HASZNÁLATA	9
A főzés kezdete.....	9
A GYERMEKZÁR FUNKCIÓ HASZNÁLATA	10
AZ IDŐZÍTŐ HASZNÁLATA	10
ÁPOLÁS ÉS KARBANTARTÁS	11
Ápolás	11
A készülék tisztítása	12
HIBAELHÁRÍTÁS	13
MŰSZAKI ADATOK	13
SZERELÉS.....	14
A telepítés helyének kiválasztása.....	14
A főzőlap beszerelése előtt ellenőrizze az alábbiakat:.....	15
A főzőlap beszerelése után ellenőrizze, hogy:	16
A főzőlap csatlakoztatása az elektromos hálózathoz.....	17

BIZTONSÁGI FIGYELMEZTETÉSEK

Az Ön biztonsága fontos számunkra. Olvassa el ezt az útmutatót a főzőlap használata előtt.

- A készüléket nem használhatják gyermekek, valamint korlátozott fizikai, szellemi és érzékszervi képességű felnőttek, illetve kellő tapasztalattal nem rendelkező személyek, amennyiben nem állnak felügyelet alatt és nincsenek tisztában a fennálló veszélyekkel. Ügyelni kell a gyermekekre, hogy ne játszanak a készülékkel.
- FIGYELEM: Ha az üvegkerámia vagy hasonló, a belső részeket szigetelő felület megrepedt, kapcsolja ki a készüléket az áramütés veszélyének elkerüléséhez.
- FIGYELEM: Ne használjon nagynyomású gőztisztítót s tisztításhoz. A készüléket tilos külső időzítővel vagy önálló távirányítós rendszerrel használni.
- Tűzképződés veszélye: ne hagyjon semmilyen tárgyat a főzőlapon.
- FIGYELMEZTETÉS: A főzést felügyelni kell. A rövid ideig tartó főzésnél állandó felügyeletre van szükség!
- FIGYELEM: A főzőlapon való főzés az olaj vagy zsír használatától függetlenül mindig veszélyes, túlmelegedéshez és tűzképződéshez vezethet.
- A sérült kábelt a fennálló veszélyek elkerülése végett csak a gyártó, szerviz-technikus vagy hasonló képzettségű személy cserélheti ki.

- A készüléket használhatják 8 évnél idősebb gyerekek és csökkent fizikai, mentális vagy érzékszervi képességű és kellő tapasztalattal nem rendelkező személyek is, ha felügyelnek rájuk, vagy kellő felvilágosításban részesültek a készülék használatáról és a fennálló veszélyekről. A készülékkel nem játszhatnak gyerekek. A tisztítást és ápolást nem végezhetik gyerekek felügyelet nélkül.
- FIGYELEM: Használat közben a készülék és az elérhető felületek forrók lesznek.
- Ne érintse meg a fűtőtesteket.
- A 8 éves kornál fiatalabb gyermekek állandó felügyelet alatt kell, hogy legyenek.
- FIGYELEM: A főzőlapon való főzés az olaj vagy zsír használatától függetlenül mindig veszélyes.
- SOHA ne próbálja meg vízzel eloltani a tüzet. Kapcsolja ki a készüléket majd borítsa be egy fedővel vagy tűzálló takaróval a tüzet.
- FIGYELMEZTETÉS: A főzést felügyelni kell. A rövid ideig tartó főzésnél állandó felügyeletre van szükség!
- FIGYELEM: Tűzveszély: ne hagyjon semmilyen tárgyat a főzőfelületen.
- FIGYELEM: használja a gyártó által javasolt vagy a gyártó által előírt védőelemeket a főzőlap használatánál. Nem megfelelő védőelemek használata baleseteket okozhat.
- Telepítés után a tápkábel nem elérhető.



Gratulálunk az új üvegkerámia főzőlaphoz! Kérjük, szenteljen időt a szerelési útmutató elolvasására, hogy teljesen tisztában legyen a főzőlap beszerelésének és használatának követelményeivel. Szerelés előtt olvassa el az erre vonatkozó részt. Telepítés és üzembe helyezés előtt olvassa el az összes biztonsági szabályt.

A TERMÉK BEMUTATÁSA

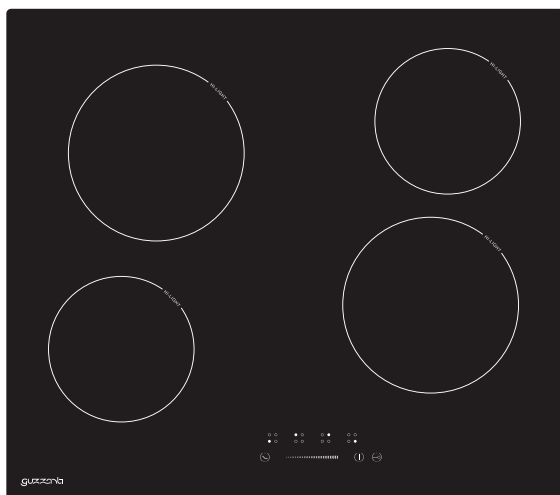
Felülnézet



Főzőzóna - teljesítmény

Főzőzóna	Max. teljesítmény (220-240 V- 50/60 Hz)
	1200 W
	1800 W
	1200 W
	1800 W
TELJES TELJESÍTMÉNY	6000 W (230 V~)

Felhasználói felület

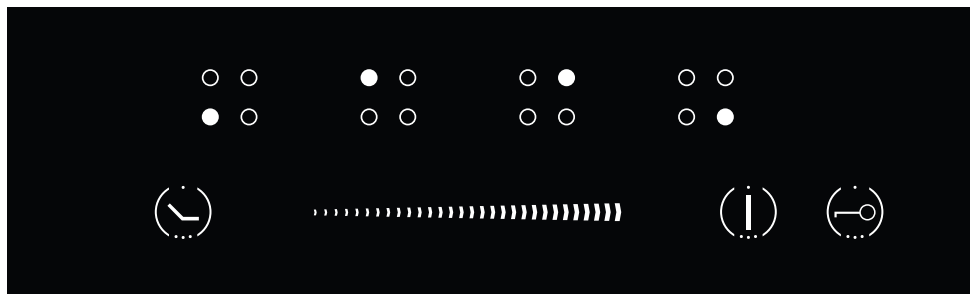

Jelölés	Leírás
A 	Zónaválasztó gomb
B 	KAPCSOLÓGOMB
C Teljesítményszabályozó/időzítő csúszka 	
D 	Időzítő gomb
E 	GYERMEKZÁR

Termékfunkciók

- Az üvegkerámia főzőlap minden típusú főzéshez alkalmas, a sugárzó hővel, elektronikus érintőelemekkel, főzőzónákkal és különböző funkciókkal ellátott termék ideális választás egy modern családban.
- Az üvegkerámia főzőlap használatra kimondottan kellemesen, ellenálló és biztonságos.

Különleges funkciók

Túlmelegedés elleni védelem

A szenzor figyeli a főzőzónák hőmérsékletét. Ha a hőmérséklet átlépi a biztonságos határt, a főzőlap automatikusan kikapcsol.

Maradékhő-jelző

Ha a főzőzóna hosszabb ideig volt használatban, maradékhő marad benne. A „H” betű arra figyelmeztet, hogy a felület még túl forró és nem szabad megérinteni.

Automatikus kikapcsolás

Az üvegkerámia lap további biztonsági eleme az automatikus kikapcsolás. Ez mindig bekövetkezik, ha elfelejti kikapcsolni a főzőzónát. Az alapértelmezett munkaidők a különböző teljesítményszintekhez az alábbi táblázatban találhatók:

Teljesítményszint	1~2	3~4	5	9
Alapértelmezett funkcionális időzítő (perc)	360	300	240	90

Véletlenszerű használat elleni védelem

Ha az elektronikus vezérlő a gomb mintegy 10 másodpercig tartó lenyomását érzékeli, automatikusan kikapcsol. A vezérlőegység elküld egy hiba-hangjelzést, ezzel figyelmeztetve, hogy az érzékelők egy tárgyat észleltek. Ha a főzőlap még forró a kijelzőn megjelenik az ER03. A „H” és ER03 jelzések felváltva villognak.

AZ ÚJ ÜVEGKERÁMIA FŐZŐLAP ÜZEMBE HELYEZÉSE ELŐTT

- Olvassa el a használati utasítást, főleg a „Biztonsági figyelmeztetések” részt.
- Távolítsa el az összes védőfóliát a főzőlap felületéről.

AZ ÉRINTŐGOMBOK HASZNÁLATA

- Az érintógombok érintésre reagálnak, nem kell őket erősen megnyomni.
- Használja az ujjbegyét, ne az ujjhegyét.
- Minden érintést egy hangjelzés fog követni.
- Ügyeljen, hogy a vezérlőelemek mindig tiszták, szárazok legyenek, és ne legyenek letakarva (edénnyel, törlőruhával stb.). Egy vékony vízréteg is megnehezíti a vezérlőgombok használatát.

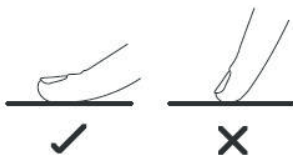

MEGFELELŐ FŐZŐEDÉNY VÁLASZTÁSA

Ne használjon ívelt aljú vagy éles peremű edényeket.



Győződjön meg arról, hogy az edény alja sima, pontosan illeszkedik az üvegre, és hogy ugyanolyan méretű, mint a főzőzóna. Olyan edényt használjon, melynek átmérője megegyezik az ábrázolt főzőzónával. Kicsit nagyobb átmérőjű edények használata a leghatékonyabb energiafogyasztás szempontjából. Kisebb edények használatánál a hatékonyság a vártnál alacsonyabb lehet. Az edényt mindig a főzőzóna közepére kell állítani.

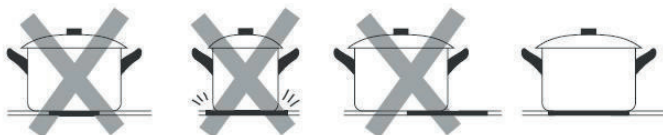

Az edényt mindig emelje fel a főzőlapról – ne csúsztagassa, mert az karcosodást okozhat.



AZ ÜVEGKERÁMIA FŐZŐLAP HASZNÁLATA

A főzés kezdete

1. Helyezzen a kiválasztott főzőzónára egy megfelelő edényt.
 - Ellenőrizze, hogy az edény alja és a főzőzóna felülete tiszta és száraz.
2. Érintse meg az ujjával 1 másodpercre a BE/KI kapcsológombot.
Bekapcsolás után egy hangjelzés lesz hallható, az összes kijelzőn megjelenik a „0”, ami azt jelenti, hogy az üveggerámia főzőlap készenléti módban van.

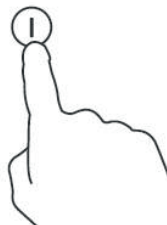
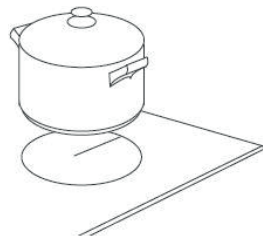

3. A főzéshez használt főzőzóna szerint nyomja meg a megfelelő zóna-választó gombot (A). A kiválasztott zónán villogni fog a 0.
4. Állítsa be a hőmérsékletet a szabályozócsúszka megérintésével (C).

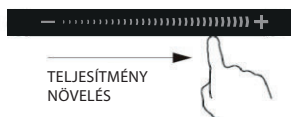

- Ha 20 másodpercen belül nem állítja be a hőmérsékletet, az üveggerámia főzőlap automatikusan kikapcsol. Ebben az esetben újra kell kezdeni a 2. lépéstől.
- Főzés közben bármikor meg lehet változtatni a hőmérsékletet.

A GYERMEKZÁR FUNKCIÓ HASZNÁLATA

- A vezérlőelemeket le lehet zárni nemkívánatos használat ellen (pl. a főzőzóna gyermekek általi véletlenszerű bekapcsolása ellen).
- Ha a vezérlőelemek zárva vannak, a BE/KI gomb kivételével valamennyi vezérlőgomb használhatatlan.

A vezérlőelemek lezárása

A  megnyomásával aktiválódik a gyermekzár.



A főzőlapból hangjelzés lesz hallható, a kijelzőn megjelenik a „Lo”.

A vezérlőelemek kioldása

1. A  megnyomása kioldja a gyermekzárt.
2. A főzőlap ismét használható.

AZ IDŐZÍTŐ HASZNÁLATA

- Be lehet állítani úgy, hogy a beállított idő letelte után kikapcsoljon egy főzőzónát.
- Az időzítőt egészen 99 percre be lehet állítani.

1. A zónaválasztó (A) gombbal válassza ki az adott aktív zónát.
2. Nyomja meg az időzítő gombját , a „00” ábrázolás lesz látható.
3. A  vagy  gombbal állítsa be az időzítőt 1 és 99 perc között.
4. A beállítás után azonnal elkezdődik az idő visszaszámlálása. 5 mp után a jelző visszatér a teljesítményszint ábrázolásához. A tápellátás-jelző melletti piros pont felvilágít, ami azt jelenti, hogy a zónán be van állítva az időzítő.



5. A hátralevő idő ellenőrzéséhez újra meg lehet ismételni az 1 és 2 lépéseket.
 6. Ha letelt a beállított idő, az adott főzőzóna automatikusan kikapcsol. A többi főzőzóna tovább működik, ha használatban van.
- Az időzítő funkció akkor működik, ha legalább egy zóna be van kapcsolva.
 - Ha nem választ egy zónát sem és közvetlenül megérinti az időzítőt (F) az időzítő funkció aktiválásához, akkor az időzítő csak **időbeállításként** működik. A hangjelzés csak a másodperceknek szól és az időzítő jelzője kialszik a beállított idő leteltével, de a főzőzónák változatlanul tovább működnek.

ÁPOLÁS ÉS KARBANTARTÁS



Figyelem

Karbantartás előtt mindig kapcsolja ki az áramellátást. Hiba esetén értesítse a márkaszervizt.

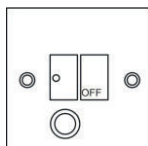

Ápolás



A sérült tápkábelt a szerviztechnikusnak vagy egy képzett villanyszerelőnek kell kicserélnie.



Csak házi használatra alkalmas.



Soha ne helyezzen üres edényt a főzőzónára, mert ez hibajelentéshez vezetne a vezérlőpanelen.



Ha a főzőzóna hosszabb ideig be van kapcsolva, a felülete egy ideig forró marad, ezért ne érintse meg az üvegkerámia felületet.



Csomagolt élelmiszert ne melegítsen a csomagolás kibontása előtt, mert a hirtelen hőemelkedés következtében felrobbanhat.



Ha a főzőlap felülete megrepedt, válassza le a tápellátásról az áramütés veszélye miatt.



Ne tegyen durva vagy egyenetlen aljú edényeket a főzőlapra, mert megsérülhet az üvegkerámia felület.



Ne csapja az edényeket és serpenyőket a főzőlapra. Az üvegkerámia felület kemény, de nem eltörhetetlen.



A főzőlap alá ne tegyen tisztítószeret és gyúlékony anyagokat.

A készülék tisztítása

Figyelmeztetés

- Ügyeljen, hogy a lapot ne karcolja meg súrolószerekkel vagy az edény aljával stb., mert így idővel elkopnak a jelzések az üvegkerámia lap felületén.
- Rendszeresen tisztítsa meg az üvegkerámia lapot, ezzel elkerülhető az élelmiszermaradványok halmozódása.

Használat után tisztítsa meg a készüléket.

Az üvegkerámia főzőlap felülete egyszerűen tisztítható az alábbi módon:

Szennyeződés típus	Tisztítás módja	Tisztítószer
Méskőlerakódások	Törölje át a felületet fehér ecettel, majd törölje szárazra egy puha ronggyal.	Speciális kerámia-tisztító.
Égett foltok	Nedves szövettel törölje át, majd törölje szárazra.	Speciális kerámia-tisztító.
Enyhe foltok	Nedves szövettel törölje át, majd törölje szárazra.	Tisztító szivacs.
Elovdadt műanyag	Használjon üveg-kerámiához alkalmas kaparót a maradványok eltávolításához.	Speciális kerámia-tisztító.

Egy kaparóval azonnal távolítsa el a felületről az összes alufólia-maradványt, ételt, szétfecskenedett zsiradékot, zacskók maradványait és a magas cukortartalmú ételeket, hogy a főzőlap felülete ne sérüljön meg. Ezután törölje át a felületet egy megfelelő tisztítószerrel és vizes szövettel, öblítse át vízzel és törölje szárazra egy szövettel. Semmi esetre se használjon durva szivacsot vagy durva szövetet. Ne használjon agresszív vegyi tisztítószereket, mint sütőtisztításhoz használatos sprayt vagy folttisztítót.

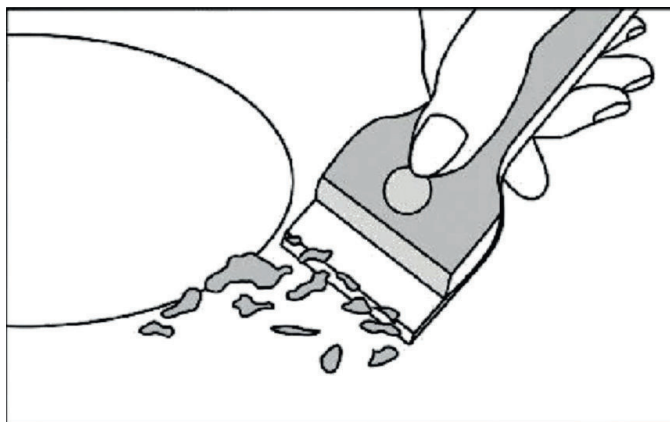

HIBAELHÁRÍTÁS

A márkaszerviz kihívása előtt ellenőrizze a készülék helyes csatlakoztatását.

Az alábbi helyzetekre nem érvényes a jótállás.

- Helytelen használat, tárolás vagy karbantartás miatti károk.
- Jogosulatlan szétszerelés és javítás miatti károk.
- Ne megfelelő használat miatti károk.
- Az üvegkerámia főzőlap kereskedelmi célokra történő használata esetén.

Problémás működés esetén az üvegkerámia főzőlap azonnal védelmi üzemmódra kapcsol és az alábbi védelmi kódokat jeleníti meg:

Hibajelentés	Lehetséges ok	Megoldás
ER03	Víz vagy edény a vezérlő felületén.	Tisztítsa meg a vezérlő felületet.
E	Kilazult vagy tönkrement a hőelem.	Kérje meg a forgalmazót a hőelem ismételt csatlakoztatásához.
ER21	A termék belsejében nagyon magas a hőmérséklet.	Ki kell kapcsolni a terméket, hogy lehűljön.

Az említett esetek a gyakori hibák megítélésére és ellenőrzésére vonatkoznak.

Ne szerelje szét önkényesen a készüléket, mert fennáll a sérülések és az üvegkerámia lap károsodásának veszélye, ezért **forduljon az eladóhoz**.

MŰSZAKI ADATOK

Főzőlap	Üvegkerámia főzőlap
Főzőzónák	4 zóna
Tápegység	220 - 240 V~
Teljesítmény	6000 W (230 V)
A termék méretei H x Sz x M (mm)	590 x 520 x 50
Beépítés méretei A x B (mm)	565 x 495

A tömeg és méretek hozzávetőlegesek. Termékeink állandó fejlesztése miatt fenntartjuk a műszaki adatok és dizájn változtatásának jogát.

SZERELÉS

A telepítés helyének kiválasztása

A munkalapba vágjon egy, a rajznak megfelelő méretű nyílást. Szerelés és használat céljaira a nyílás körül legalább 5 cm rést kell biztosítani. Ellenőrizze, hogy a munkalap vastagsága legalább 30 mm. Válasszon hőálló munkafelületet a főzőlap hőszugárzása által okozott nagyobb deformációk elkerüléséhez. Az alábbiak szerint:

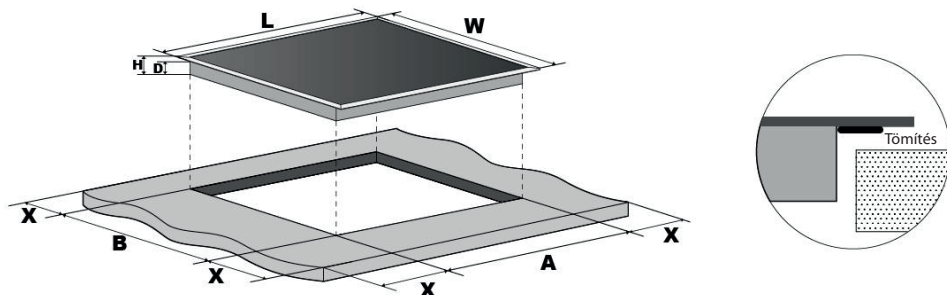

L(mm)	W(mm)	H(mm)	D(mm)	A(mm)	B(mm)	X(mm)
590	520	50	45	560	490	50 mini

Minden körülmények között ellenőrizze, hogy az üvegkerámia főzőlap körül biztosítva van a jó szellőzés és semmi sem akadályozza a levegőt be- és kivezető nyílásokat. Ellenőrizze az üvegkerámia főzőlap jó állapotát.



Megjegyzés: A kerámia főzőlap és a főzőlap fölötti szekrény közötti biztonsági távolságnak legalább 650 mm-nek kell lennie.

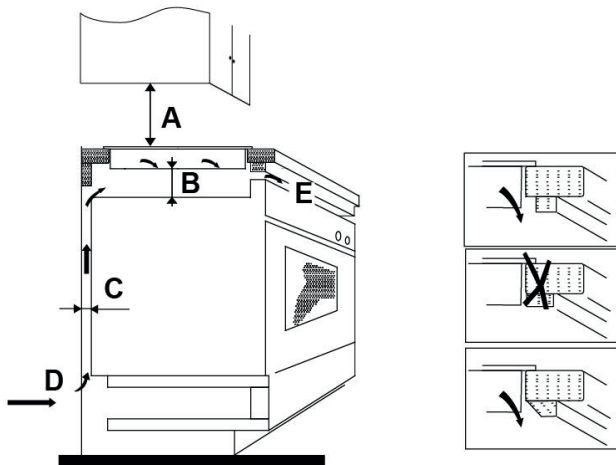

A(mm)	B(mm)	C(mm)	D	E
650	50 mini	20 mini	Légbemenet	Légekimenet 5 mm

A főzőlap beszerelése előtt ellenőrizze az alábbiakat:

- A munkafelület négyzet alakú, egyenes és semmilyen szerkezeti elemek nem mondanak ellen a térbeli követelményeknek.
- A munkafelület hőálló anyagból készült.
- Ha a főzőlap egy csővezeték felett van, a vezeték egy beépített ventilátorral van ellátva.
- A telepítés megfelel a szabad tér minden feltételének és a vonatkozó szabványoknak és előírásoknak.
- A helyi elektromos szerelési előírások értelmében be van szerelve egy megfelelő és jól elhelyezett szigetelő árammegszakító, amely biztosítja a teljes leválasztást a hálózatról állandó csatlakoztatás esetén.
A leválasztó csak az előírt típusú lehet és érintkezői között 3 mm-es légréseleválasztással rendelkezik az összes póluson (vagy az összes aktív [fázis] huzalon, ha az elektromos szerelésre vonatkozó helyi szabályok lehetővé teszik ezt a követelményváltoztatást).
- A leválasztó kapcsoló a felhasználó számára könnyen hozzáférhető lesz a főzőlap beszerelése után.
- Ha kétségei vannak a telepítéssel kapcsolatban, forduljon a helyi építésügyi hatósághoz és ellenőrizze a helyi szabályokat.
- Használjon hőálló és könnyen tisztítható felületeket (pl. kerámia csempét) a főzőlap körüli falfelületeken.

A főzőlap beszerelése után ellenőrizze, hogy:

- A tápkábel nem elérhető a szekrény ajtaja vagy a dugalj felől.
- A szekrény külső oldaláról a főzőlap alsó része alá elegendő friss levegő áramlik.
- Ha a főzőlap egy fiókos vagy szekrényes felület felett van beszerelve, a főzőlap alaprésze alatt egy védelmi hőálló gát van felszerelve.
- A leválasztó kapcsoló a felhasználó számára könnyen hozzáférhető.

1. ábra

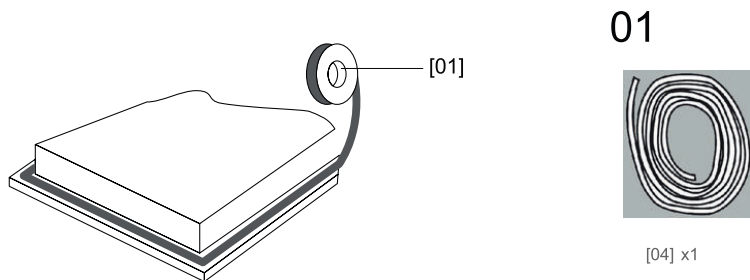

Rögzítse a mellékelt tömitést a főzőlap alsó szélé mentén, és győződjön meg arról, hogy a végek átfedik egymást.

02

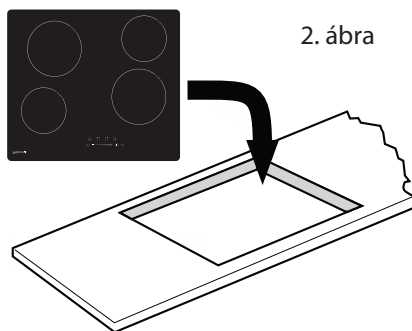

3. ábra

Ne használjon ragasztót a főzőlap rögzítéséhez a munkafelülethez.
A tömités felszerelése után helyezze a főzőlapot a munkalapra levő kivágásba.
Óvatosan nyomja lefelé a főzőlapot, és nyomja be a munkalapba, hogy jól lezáruljon a külső szélén. (3. ábra).

Figyelmeztetések

1. Az üvegkerámia főzőlap beszerelését csak egy kellő képzettséggel rendelkező személy végezheti el. Soha ne próbálja meg személyesen beszerelni a készüléket.
2. A főzőlapot nem szabad közvetlenül mosogatógép, hűtőszekrény, fagyasztószekrény, mosógép vagy ruhaszárító fölé szerelni, mert a nedvesség megrongálhatja a főzőlap elektronikus részeit.
3. Az üvegkerámia főzőlapot úgy kell beszerelni, hogy biztosítva legyen a jó hőszigetelés a megbízható működéshez.
4. A főzőlap feletti fal és tér hőálló kell, hogy legyen.
5. A károk elkerülése végett a laminált munkafelületnek és a ragasztónak hőállóknak kell lennie.

A főzőlap csatlakoztatása az elektromos hálózathoz

Minden szerelési munkát egy szakképzett személynek vagy villanszerelőnek kell elvégeznie. Csatlakoztatás előtt az elektromos hálózathoz ellenőrizze, hogy a hálózati feszültség megegyezik-e a termék belsejében levő címkén feltüntetett feszültséggel.

FIGYELMEZTETÉS: EZT A KÉSZÜLÉKET FÖLDELNI KELL.

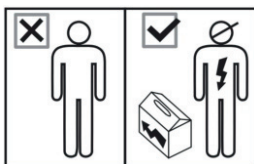

A főzőlap csatlakoztatását az elektromos hálózathoz csak egy képzett szakember végezheti el.

A főzőlap csatlakoztatása előtt a hálózathoz ellenőrizze az alábbiakat:

1. A helyi elektromos rendszer alkalmas a főzőlap teljesítményéhez.
2. A feszültség egyezik a termékcímkén feltüntetett értékkel.
3. A tápkábel részei elbírják a termékcímkén feltüntetett megterhelést. A főzőlap csatlakoztatásánál a hálózathoz ne használjon adaptereket, reduktorokat vagy elosztó eszközöket, mert ezek túlmelegedést és tűzképződést okozhatnak. A tápkábel nem érintkezhet a forró felületekkel és úgy kell elhelyezni, hogy a hőmérséklete egyetlen ponton se lépje túl 75 °C értéket.



Beszélje meg egy villanszerelővel, hogy a helyi hálózat megfelelő-e és nem igényel-e változtatásokat. Minden változtatást csak egy képzett villanszerelő végezhet el.

A készülékhez egy háromeres tápkábel tartozik, a huzalok az alábbi kód szerint vannak színezve:

Barna = L vagy fázis

Kék = N vagy nulla

Zöld és sárga = E vagy földelés 

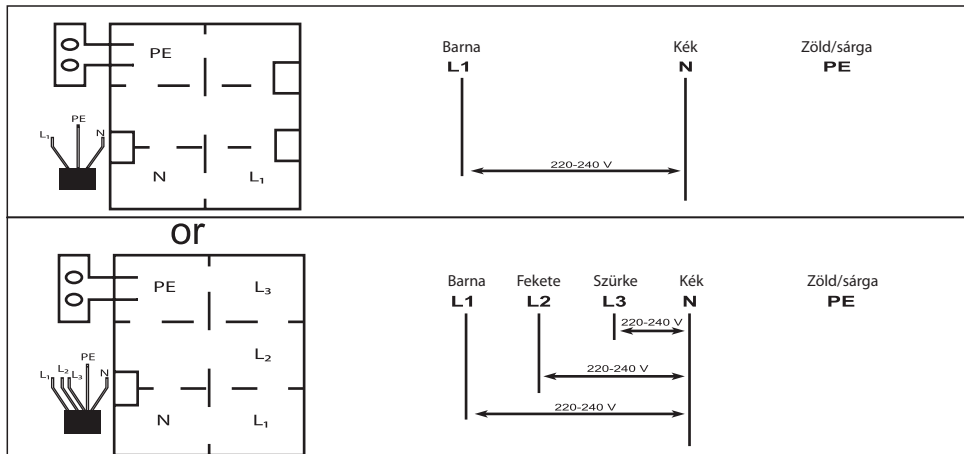

Ehhez az eszközhöz egy 32 A miniatűr megszakító szükséges.

- A sérült tápkábelt a fennálló veszélyek végett csak egy szerviztechnikus cserélheti ki.
- Az elektromos hálózatra való állandó csatlakozásnál a kikapcsoláshoz egy szétkapcsolót kell beiktatni, amely az összes pólust lekapcsolja, és szétkapcsolt állapotban az érintkezői közötti távolság minimum 3 mm.
- A szerelőnek gondoskodnia kell a megfelelő telepítésről a vonatkozó irányelvek és előírások szerint.
- A kábelt nem szabad összenyomni és meghajlítani.
- Rendszeresen ellenőrizze a kábelt. A kábelt csak egy képzett technikus cserélheti ki.



SELEJTEZÉS:
Ne selejtezze ezt a terméket a háztartási hulladékkal együtt. A terméket elkülönítve kell selejtezni.

A készülék jelölése megfelel az elektromos és az elektronikus berendezések hulladék - elhelyezéséről szóló 2011/65/ EK európai irányelvnek (elektromos és elektronikus hulladék- WEEE). A helyes selejtezéssel hozzájárul a régi készülékek megfelelő feldolgozásához és újrahasznosításához. A szakszerű selejtezés megelőzi az esetleges negatív khatásokat az emberi egészségre és a környezetre.

Ez az ikon a terméken azt jelenti, hogy tilos az elektronikus és elektromos készülékek selejtezése a háztartási hulladékkal együtt. Az ilyen készülékeket egy elektromos és elektronikus hulladékra specializálódott gyűjtőhelyen kell leadni.

Ezt a készüléket speciálisan kell selejtezni. További információkért a készülék feldolgozásával, selejtezésével és újrahasznosításával kapcsolatban forduljon a helyi hivatalhoz, hulladékgyűjtő telephez vagy az eladóhoz, akinél a terméket vásárolta.

Részletes információkért a készülék feldolgozásával, selejtezésével és újrahasznosításával kapcsolatban forduljon helyi hivatalhoz, hulladékgyűjtő telephez vagy az eladóhoz, akinél a terméket vásárolta.

Információk a használt elektromos készülékek likvidálásáról (magánháztartások)



Ez az ikon a készüléken vagy a mellékelt iratokon arra figyelmeztet, hogy az elektrikus és elektronikus készülékek nem likvidálhatóak háztartási hulladékkal együtt.

A helyes feldolgozás, újítás és recikláció érdekében kérjük, szállítsa az ilyen készüléket egy megfelelő gyűjtőhelyre, ahol ingyen leadható. Néhány országban ezek a készülékek az eladónál is leadhatók, amennyiben egy új, hasonló termékvásárol ott. A termékek helyes likvidálása értékes nyersanyagokat spórolhat meg, és megelőzheti az emberi egészségre és a környezetre való negatív khatásokat, amelyek a hulladék helytelen likvidálása esetében következhetnek be. A helyi hivatal részletes információkkal szolgálhat a legközelebbi gyűjtőhelyet illetően.

A helytelen likvidálás az érvényes szabályok értelmében büntetendő.

Jogi személyek az EU keretén belül

Amennyiben használt elektrikus és elektromos készülékeket szeretne likvidálni, forduljon részletes információkért a helyi eladóhoz vagy közvetítőhöz.

Információk a likvidálásról az EU tagállamokon kívül

Ez az ikon csak az Európai Unióban érvényes. Amennyiben likvidálni szeretné ezt a készüléket, forduljon a helyi hivatalhoz vagy az eladóhoz, és kérjen tőle információkat a termék helyes likvidálásáról.

VSEBINA

VARNOSTNA OPOZORILA	3
OPIS IZDELKA.....	5
Pogled od zgoraj.....	5
Moč kupalnega polja.....	5
Uporabniški vmesnik.....	6
Funkcije izdelka	7
Posebne funkcije.....	7
PRED UPORABO NOVE KUHALNE PLOŠČE.....	8
UPORABA TIPK NA DOTIK	8
IZBIRA POSODE.....	8
UPORABA STEKLOKERAMIČNE KUHALNE PLOŠČE	9
Začetek kuhanja	9
UPORABA FUNKCIJE OTROŠKE ZAŠČITE.....	10
UPORABA ČASOVNIKA.....	10
ČIŠČENJE IN VZDRŽEVANJE	11
Skrb za aparat.....	11
Čiščenje aparata	12
ODPRAVLJANJE TEŽAV.....	13
TEHNIČNI PODATKI.....	13
NAMESTITEV	14
Izbira ustreznega mesta za namestitev.....	14
Pred namestitvijo kupalne plošče se prepričajte, da:	15
Po namestitvi kupalne plošče se prepričajte, da:	16
Priključitev kupalne plošče na električno omrežje	17

VARNOSTNA OPOZORILA

Vaša varnost je za nas zelo pomembna. Pred uporabo kuhalne plošče preberite vse varnostne napotke.

- Naprava ni namenjena za uporabo osebam (vključno z otroki) z zmanjšanimi fizičnimi, zaznavnimi ali psihičnimi sposobnostmi ali s pomanjkanjem izkušenj in znanja, razen če so pod nadzorom ali so prejele navodila glede uporabe naprave. Otroke je treba nadzorovati, da se ne bi igrali z napravo.
- **OPOZORILO:** Če je površina počena, izklopite aparat, da preprečite morebiten električni udar na steklokeramičnih ali podobnih površinah kuhalne plošče, ki ščitijo dele, ki so pod napetostjo.
- **OPOZORILO:** Za čiščenje ne uporabljajte visokotlačnega parnega čistilca. Naprava ni namenjena za upravljanje z zunanjim časovnikom ali ločenim daljinskim upravljalnikom.
- **Nevarnost požara:** Na kuhalni plošči ne puščajte nobenih predmetov.
- **OPOZORILO:** Kuhanje nadzirajte. Kratkotrajen postopek kuhanja je treba stalno spremljati.
- **OPOZORILO:** Kuhanje na kuhalni plošči na olju in maščobi brez nadzora je nevarno in lahko povzroči pregrevanje in požar.
- Iz varnostnih razlogov mora poškodovan napajalni kabel zamenjati proizvajalec, njegov serviser ali enako usposobljena oseba.

- Napravo lahko uporabljajo otroci od 8 let in osebe z zmanjšanimi fizičnimi, zaznavnimi ali psihičnimi sposobnostmi ali s pomanjkanjem izkušenj in znanja, če so pod nadzorom ali so prejele navodila glede pravilne in varne uporabe naprave in razumejo tveganja. Otroci se ne smejo igrati z aparatom. Otroci ne smejo brez nadzora čistiti in vzdrževati aparata.
- OPOZORILO: Temperatura dostopnih delov aparata je med uporabo visoka.
- Ne dotikajte se grelnih elementov.
- Otroci do 8 let naj bodo stalno pod nadzorom.
- OPOZORILO: Kuhanje na kuhalni plošči na olju in maščobi brez nadzora je nevarno in lahko povzroči pregrevanje in požar.
- NIKOLI ne poskušajte pogasiti ognja z vodo, ampak samo izklopite aparat in pokrijte plamen s pokrovko ali protipožarno odejo.
- OPOZORILO: Kuhanje nadzirajte. Kratkotrajen postopek kuhanja je treba stalno spremljati.
- OPOZORILO: Nevarnost požara: na kuhalni plošči ne puščajte nobenih predmetov.
- OPOZORILO: uporabljajte varovalne elemente kuhalne plošče, ki jih je proizvajalec kuhalnih aparatov izdelal ali predpisal v navodilih za uporabo. Uporaba neustreznih varovalnih elementov lahko povzroči nesrečo.
- Po namestitvi napajalni kabel ni dostopen.

Zahvaljujemo se vam za nakup steklokeramične kuhalne plošče. Priporočamo, da si vzamete nekaj časa in preberete ta navodila/priročnik za namestitvev, da boste dobro razumeli, kako kuhalno ploščo pravilno namestiti in upravljati. Za namestitvev preberite del o namestitvi.



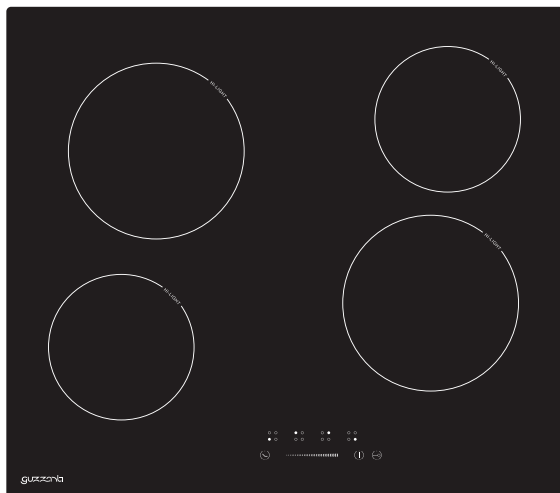

Pred uporabo in namestitvijo preberite vse varnostne napotke.

OPIS IZDELKA

Pogled od zgoraj



Moč kuhalnega polja

Kuhalno polje	Največja moč (220-240 V - 50/60 Hz)
	1200 W
	1800 W
	1200 W
	1800 W
SKUPNA MOČ	6000 W (230 V~)

Uporabniški vmesnik

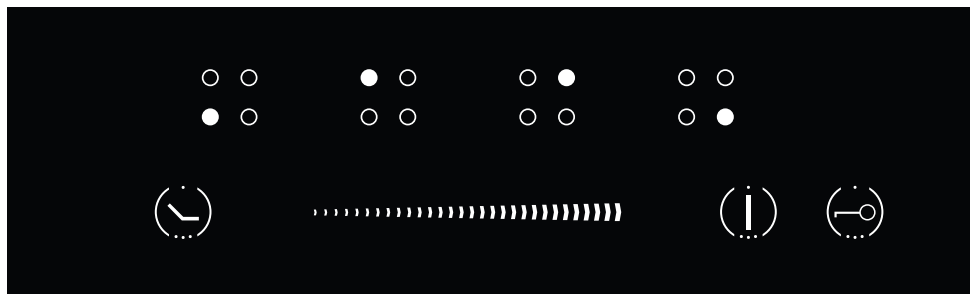

Znak	Opis
A 	Tipka za izbiro kuhalnega polja
B 	TIPKA ZA VKLOP/IZKLOP
C Drsni upravljalnik za nadzor moči/časovnika 	
D 	Tipka časovnika
E 	OTROŠKA ZAŠČITA

Funkcije izdelka

- Steklokeramična kuhalna plošča je primerna za vse vrste kuhanja, s kuhalnimi polji s sevalno toploto in elektronskimi upravljalniki na dotik ter različnimi funkcijami, zaradi česar je idealna izbira za sodobno družino.
- Steklokeramična kuhalna plošča je izredno uporabniku prijazna, trpežna in varna.

Posebne funkcije

Zaščita pred pregretjem

Senzor spremlja temperaturo v kuhalnih poljih. Ko temperatura preseže varno raven, se kahalno polje samodejno izklopi.

Indikator preostale toplote

Če kuhalna plošča deluje dlje časa, v njej ostane preostala toplota. Črka »H« vas opozori, da je površina prevroča, da bi se lahko dotaknili površine.

Zaščita s samodejnim izklopom

Samodejni izklop je varnostna zaščita vaše steklokeramične kahalne plošče. Če pozabite izklopiti kahalno polje, se samodejno izklopi. Prednastavljeni delovni čas za različne ravni moči je naveden v naslednji tabeli:

Stopnja moči	1~2	3~4	5	9
Prednastavljeni funkcijski časovnik (min.)	360	300	240	90

Zaščita pred nenamerno uporabo

Če elektronski krmilnik zazna, da je bil tipka pritisnjena približno 10 sekund, se samodejno izklopi. Nadzorna enota pošlje zvočni signal o napaki, ki označuje, da so senzorji zaznali prisotnost predmeta. Če je kuhalna plošča še vedno vroča, se na zaslonu prikaže koda napake ER03. Znaka »H« in ER03 izmenično utripata.

PRED UPORABO NOVE KUHALNE PLOŠČE

- Preberite ta navodila, bodite pozorni predvsem na »Varnostne napotke«.
- Odstranite vse zaščitne folije, ki se nahajajo na kuhalni plošči.

UPORABA TIPK NA DOTIK

- Upravljalni elementi reagirajo na dotik, ni jih treba močno pritiskati.
- Uporabljajte blazinico prsta, ne konico.
- Po vsakem zaznanem dotiku se oglasi zvočni signal.
- Poskrbite, da so upravljalni elementi vedno čisti in suhi ter da ni na njih nobenih predmetov (npr. orodje ali krpe). Že tanka plast vode lahko negativno vpliva na delovanje tipk.

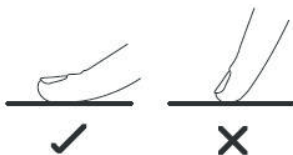

IZBIRA POSODE

Ne uporabljajte posode z zaobljenim dnom ali ostrimi robovi.



Prepričajte se, da je dno posode gladko, da se popolnoma prilega steklu in da je enake velikosti kot kuhhalno polje. Uporabljajte posodo, ki ima enak premer kot uporabljeno kuhhalno polje. Z uporabo posode z nekoliko večjim premerom izrabite energijo z maksimalno učinkovitostjo. Če uporabite manjšo posodo, je lahko učinkovitost manjša od pričakovane. Posodo dajte v sredino kuhhalne plošče:

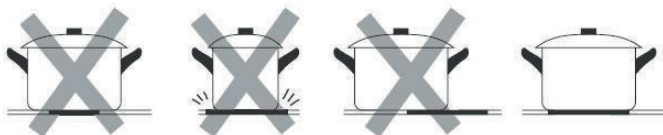

Posodo s kuhalne plošče vedno dvigajte, ne pomikajte je, da se ne opraska.



UPORABA STEKLOKERAMIČNE KUHALNE PLOŠČE

Začetek kuhanja

1. Položite primerno posodo na kahalno polje, ki ga želite uporabiti.
 - Prepričajte se, da sta dno posode in površina kahalnega polja čista in suha.
2. Dotaknite se tipke za VKLOP/IZKLOP za 1 sekundo. Po vklopu se oglasi en zvočni signal, vsi zasloni prikažejo »0«, kar pomeni, da je steklokeramična kahalna plošča v stanju pripravljenosti.

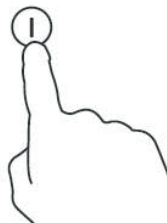
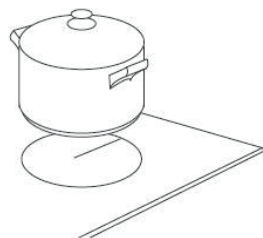

3. Glede na to, na katerem kahalnem polju je posoda, pritisnite na ustrezno tipko (A), da izberete kahalno polje. Utripa simbol 0 izbranega polja.
4. Nastavite temperaturo z dotikom drsnega upravljalnika (C).

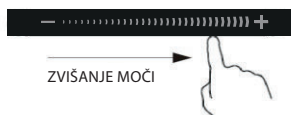

- Če v 20 sekundah ne izberete nastavitve temperature, se bo steklokeramična kahalna plošča samodejno izklopila. Morali boste začeti znova od koraka 2.
- Nastavitev temperature lahko med kuhanjem kadar koli prilagodite.

UPORABA FUNKCIJE OTROŠKE ZAŠČITE

- Upravljalno ploščo lahko zaklenete pred nenamerno uporabo (na primer pred naključnim aktiviranjem kuhalnega polja s strani otrok).
- Ko so tipke zaklenjene, so vse tipke razen tipke za VKLOP/IZKLOP neaktivne.

Zaklepanje tipk

Če pritisnete na tipko , se aktivira otroška zaščita. Iz kuhalne plošče se oglasi zvočni signal in indikator prikazuje »Lo«.

Odklepanje tipk

1. Če pritisnete na tipko , se otroška zaščita izklopi.
2. Zdaj lahko kuhalno ploščo ponovno uporabite.

UPORABA ČASOVNIKA

- Nastavite ga lahko tako, da po določenem času izklopi eno kuhalno polje.
- Časovnik lahko nastavite na največ 99 minut.

1. Pritisnite tipko za izbiro kuhalnega polja (A), da izberete kuhalno polje, ki deluje.
2. Pritisnite na tipko časovnika , indikatorji časovnika prikažejo »00«.
3. S tipko „+“ ali „-“, lahko nastavite čas od 1 do 99 minut.
4. Ko je čas nastavljen, se takoj začne odštevanje. Po 5 sekundah se indikator vrne na prikaz stopnje moči. Rdeča pika ob indikatorju moči zasveti, kar pomeni, da ima kuhalno polje nastavljen časovnik.



5. Če morate preveriti preostali čas, lahko znova izvedete koraka 1 in 2.
 6. Ko časovnik poteče, se ustrezno kuhalno polje samodejno izklopi. Druga kuhalna polja še naprej delujejo, če so bila prej vklopljena.
- Funkcija časovnika deluje samo, če je vklopljeno vsaj eno kuhalno polje.
 - Če ne izberete kuhalnega polja in se neposredno dotaknete časovnika (F), da aktivirate funkcijo časovnika, bo časovnik deloval le **kot kuhinjski števec**. Zvočni signal bo slišati le nekaj sekund in indikator časovnika ugasne, ko poteče nastavljeni čas, vendar se kuhalna polja ne izklopijo in še vedno delujejo.

ČIŠČENJE IN VZDRŽEVANJE



Opozorilo

Pred vzdrževanjem aparat obvezno izključite iz omrežja. V primeru okvare se obrnite na servisni center.

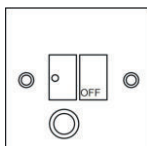

Skrb za aparat



Poškodovane napajalne kable mora zamenjati usposobljena oseba ali usposobljeni električar.



Samo za uporabo v gospodinjstvu.



Nikoli ne postavljajte prazne posode na kuhhalno ploščo, saj bo to povzročilo sporočilo o napaki na upravljalni plošči.



Če je kuhhalno polje dlje časa vklopljeno, bo površina tudi po izklopu nekaj časa ostala vroča, zato se ne dotikajte steklokeramične površine.



Pakiranih živil ne segrevajte, preden odprete pokrov, da ne pride do eksplozije zaradi termičnega raztezanja.



Če je površina kuhhalne plošče razpokana, jo izključite iz električnega omrežja, da preprečite možnost električnega udara.



Na kuhhalno ploščo ne postavljajte grobih ali neravnih posod, saj lahko poškodujejo steklokeramično površino.



Izogibajte se udarjanju loncev in ponev ob kuhhalno ploščo. Steklokeramična površina je trda, vendar ni nezlomljiva.



Pod kuhhalno ploščo ne dajajte detergentov ali vnetljivih materialov.

Čiščenje aparata

Opozorilo

- Pazite, da kuhalne plošče ne drgnete z abrazivnimi sredstvi ali dnom posod ipd., saj se bodo sčasoma oznake na vrhu steklokeramične plošče obrabile.
- Steklokeramično kuhalno ploščo redno čistite, da preprečite nabiranje ostankov hrane.

Napravo po uporabi očistite.

Površino steklokeramične plošče lahko enostavno očistite na naslednji način:

Vrsta umazanije	Način čiščenja	Čistilna sredstva
Vodni kamen	Na površino nanesite beli kis in obrišite do suhega z mehko krpo.	Posebno čistilo za keramiko.
Prismojeni madeži	Očistite z vlažno krpo in posušite z mehko krpo.	Posebno čistilo za keramiko.
Manjši madeži	Očistite z vlažno krpo in posušite z mehko krpo.	Čistilna gobica.
Staljena umetna masa	Za odstranjevanje ostankov uporabite strgalo, primerno za steklokeramiko.	Posebno čistilo za keramiko.

S strgalom takoj odstranite s površine vse koščke aluminijaste folije, razlito hrano, maščobne madeže, ostanke vrečk in drugo hrano z veliko sladkorja, da preprečite poškodbe kuhalne plošče. Nato površino očistite s krpo in ustreznim sredstvom, sperite z vodo in posušite s čisto krpo. V nobenem primeru ne uporabljajte grobih gobic ali krp. Izogibajte se tudi uporabi agresivnih kemičnih čistil, kot so čistilni spreji za pečice in sredstva za odstranjevanje madežev.

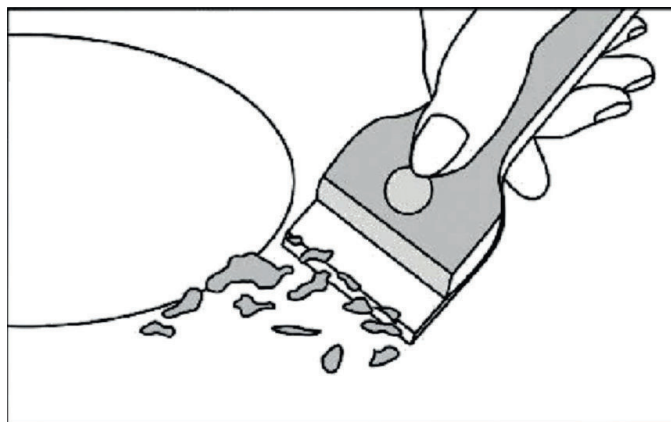

ODPRAVLJANJE TEŽAV

Preden pokličete serviserja, preverite, ali je aparat pravilno priključen. Garancija ne velja v naslednjih primerih:

- Škoda zaradi nepravilne uporabe, shranjevanja ali vzdrževanja.
- Škoda zaradi nepooblaščenega razstavljanja in popravila.
- Škoda zaradi nepravilnega ravnanja z aparatom.
- Uporaba steklokeramične plošče za komercialne namene.

Če pride do nepravilnosti v delovanju, steklokeramična kuhalna plošča samodejno preklopi v zaščito in prikažejo se ustrezne zaščitne kode:

Sporočilo o napaki	Možen vzrok	Kaj storiti
ER03	Voda ali lonec na površini upravljalnika.	Očistite uporabniški vmesnik.
E	Termočlen se je zrahljal ali pokvarjen.	Obrnite se na dobavitelja, da ponovno priključi termočlen.
ER21	Temperatura v aparatu je bila zelo visoka.	Aparat je treba ustaviti in ohladiti.

Zgoraj so navedene ocene in preverjanje pogostih napak.

Naprave ne razstavlajte sami, da se izognete nevarnosti in poškodbam steklokeramične plošče, zato se obrnite na **dobavitelja**.

TEHNIČNI PODATKI

Kuhalna plošča	Steklokeramična kuhalna plošča
Kuhalna polja	4 kuhalna polja
Električno napajanje	220 - 240 V~
Moč	6000 W (230 V)
Mere izdelka D x Š x V (mm)	590 x 520 x 50
Mere za vgradnjo A x B (mm)	565 x 495

Teža in mere so približne. Zaradi stalnega izboljševanja naših izdelkov si pridržujemo pravico do sprememb tehničnih specifikacij in oblikovanja.

NAMESTITEV

Izbira ustreznega mesta za namestitev

Izrežite delovno površino glede na mere, prikazane na risbi.

Za namestitev in uporabo mora biti okoli odprtine vsaj 5 cm prostora.

Debelina delovne površine mora biti vsaj 30 mm. Izberite toplotno odporen material delovne površine, da preprečite večje deformacije, ki jih povzročata toplotno sevanje plošče. Kot je prikazano spodaj:

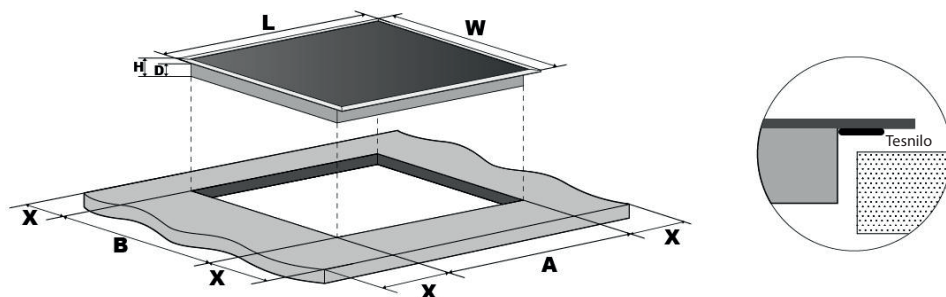

L(mm)	W(mm)	H(mm)	D(mm)	A(mm)	B(mm)	X(mm)
590	520	50	45	560	490	50 mini

V vseh okoliščinah poskrbite za dobro zračenje steklokeramične kuhalne plošče in da dovod in odvod zraka ne bosta blokirana. Prepričajte se, da je steklokeramična kuhalna plošča v dobrem stanju.



Opomba: Varna razdalja med kuhavno ploščo in omarico nad njo mora biti vsaj 650 mm.

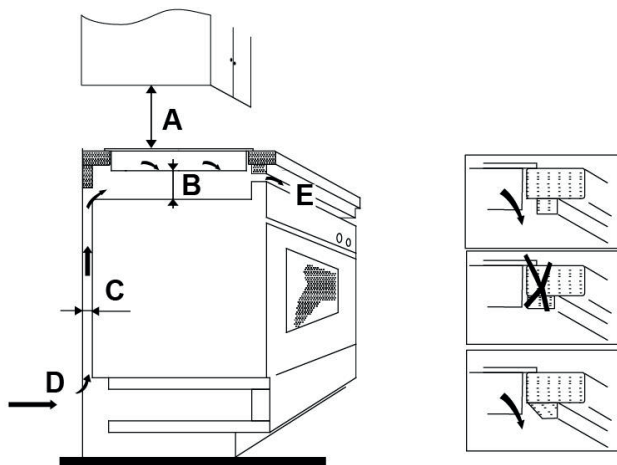

A(mm)	B(mm)	C(mm)	D	E
650	50 mini	20 mini	Dovod zraka	Odvod zraka 5 mm

Pred namestitvijo kuhalne plošče se prepričajte, da:

- Je delovna površina kvadratna in ravna in strukturni elementi ne posegajo v prostorske zahteve.
- Je delovna površina iz toplotno odpornega materiala.
- Ima pečica vgrajen hladilni ventilator, če je kuhalna plošča nameščena nad pečico.
- Bo namestitev v skladu z vsemi zahtevami glede prostora ter veljavnimi standardi in predpisi.
- Je primerno ločilno stikalo, ki zagotavlja popoln odklop od omrežja, vgrajeno v trajni vod, nameščeno in nameščeno v skladu z lokalnimi predpisi in predpisi o električni inštalaciji.
ločilno stikalo mora biti odobrenega tipa in mora imeti razdaljo kontaktov zračne reže 3 mm na vseh polih (ali v vseh aktivnih [faznih] vodnikih, če lokalni predpisi o električni inštalaciji dovoljujejo to spremembo zahtev).
- Bo ločino stikalo za uporabnika lahko dostopno, ko bo kuhalna plošča vgrajena.
- Če ste v dvomih glede namestitve, se obrnite na lokalne upravitelje stavb in lokalne predpise.
- Na površinah sten okrog kuhalne plošče uporabljate toplotno odporne materiale, enostavne za čiščenje (na primer keramične ploščice).

Po namestitvi kuhalne plošče se prepričajte, da:

- napajalni kabel ni dostopen skozi vrata omarice ali predala.
- je od zunanje strani omarice do dna kuhalne plošče dovolj svežega zraka.
- je pod dnom kuhalne plošče nameščena toplotno zaščitna pregrada, če je kuhalna plošča nameščena nad predalnikom ali omarico.
- je za uporabnika ločilno stikalo lahko dostopno.

Sl. 1

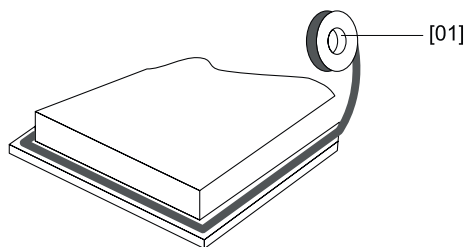

01



[04] x1

Priloženo tesnilo raztegnite vzdolž spodnjega roba kuhalne plošče in poskrbite, da se konca prekrivata.

02

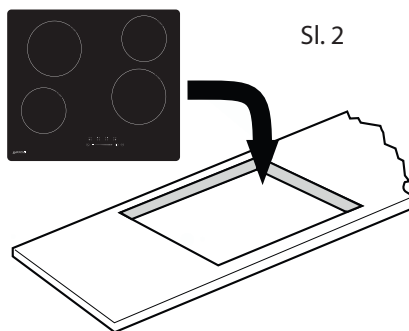

Sl. 2



Sl. 3

Ne uporabljajte lepila za pritrnitev kuhalne plošče na delovno površino. Po namestitvi tesnila vstavite kuhalno ploščo v izrez na delovni plošči. Nežno pritisnite navzdol na kuhalno ploščo, da jo potisnete v delovno ploščo, da dosežete dobro tesnjenje okoli zunanjega roba (sl. 3).

Opozorila

1. Steklokeramično kuhhalno ploščo mora namestiti usposobljeno osebje ali tehnik. Strokovnjaki so vam na voljo. Nikoli tega ne delajte sami.
2. Kuhhalne ploščice nikdar ne nameščajte neposredno nad pomivalni stroj, hladilnik, zamrzovalnik, pralni ali sušilni stroj, ker lahko vlaga poškoduje elektroniko kuhhalne ploščice.
3. Steklokeramična kuhhalna ploščica mora biti nameščena tako, da je mogoče zagotoviti boljše toplotno sevanje in povečati njeno zanesljivost.
4. Stena in delovna površina morata prenesti toploto.
5. Da bi preprečili poškodbe, morata biti laminirana delovna površina in lepilo toplotna odporna.

Priključitev kuhhalne ploščice na električno omrežje

Vsa inštalacijska dela mora opraviti usposobljena oseba ali usposobljeni električar. Pred priključitvijo aparata se prepričajte, če napetost v električni vtičnici ustreza napetosti, navedeni na tablici.

Opozorilo: APARAT MORA BITI OZEMLJEN.

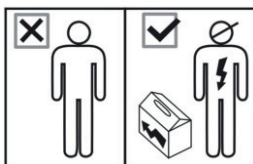

To kuhhalno ploščo sme na električno omrežje priključiti samo usposobljena oseba. Pred priključitvijo kuhhalne ploščice na električno omrežje preverite, da:

1. je napeljava v gospodinjstvu primerna za moč kuhhalne ploščice.
2. napetost ustreza vrednosti na tipski ploščici.
3. deli napajalnega kabla lahko prenesejo obremenitev, navedeno na tipski ploščici. Za priključitev kuhhalne ploščice na električno omrežje ne uporabljajte adapterjev, reduktorjev ali razdelilnikov, saj lahko povzročijo pregrevanje in požar. Napajalni kabel se ne sme dotikati vročih delov in mora biti nameščen tako, da njegova temperatura v nobenem trenutku ne preseže 75 °C.



Posvetujte se z električarjem, da preverite, ali je napeljava v gospodinjstvu primerna brez sprememb. Spremembe lahko izvede samo usposobljeni električar.

Ta naprava je opremljena s 3-žilnim napajalnim kablom, obarvanim na naslednji način:

Rjavi = L ali fazni

Modri = N ali nični vodnik

Zeleni in rumeni = E ali ozemljitev (⊕)

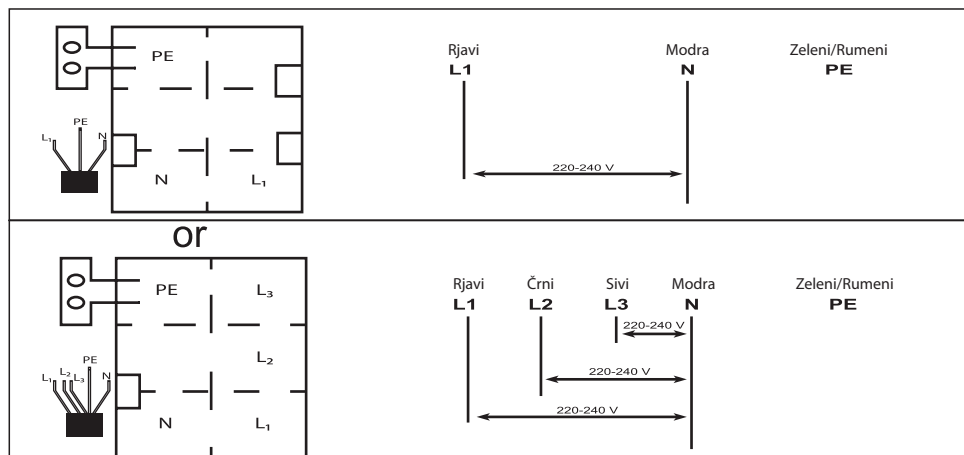

Za to napravo je potreben miniaturni odklopnik 32 A.

- Če je kabel poškodovan, oz. ga je treba zamenjati, mora to iz varnostnih razlogov izvesti samo usposobljen serviser.
- Če napravo priključite neposredno na električno omrežje s pomočjo odklopnega stikala, mora biti razmik med kontakti v izklopljenem stanju vsaj 3 mm.
- Inštalater mora zagotoviti ustrezen namestitev v skladu z veljavnimi smernicami in predpisi.
- Kabel ne sme biti stisnjen ali ukrivljen.
- Kabel redno preverjajte, zamenja ga lahko le pooblaščen serviser.



ODSTRANITEV: Tega aparata ne smete odstraniti kot navadne gospodinjske odpadke. Te odpadke je treba ločiti.

Ta naprava je označena v skladu z Evropsko direktivo 2011/65/ES o odpadni električni in elektronski opremi (OEEO). S skrbjo za pravilno odstranitev tega proizvoda boste prispevali k preprečevanju škodljivih posledic za okolje ter zdravje ljudi, ki bi jih sicer lahko povzročilo neustrezno ravnanje s tem proizvodom po koncu njegove življenjske dobe.

Simbol prečrtanega smetnjaka na izdelku pomeni, da tega izdelka ne smete zavreči skupaj z gospodinjskimi odpadki. Treba ga je odnesti na ustrezno zbirno mesto za recikliranje električnih in elektronskih naprav.

Ta naprava zahteva posebno odstranjevanje odpadkov. Za dodatne informacije o zbiranju in odstranjevanju izdelkov se obrnite na ustrezno lokalno službo, zbirni center za recikliranje ali trgovino, kjer ste izdelek kupili.

Ta naprava zahteva posebno odstranjevanje odpadkov.

Informacije o odlaganju odpadne električne opreme (zasebna gospodinjstva)

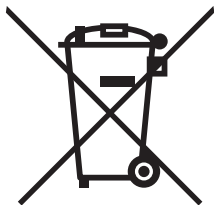

Ta simbol na izdelkih in/ali spremnih dokumentih pomeni, da rabljene električne in elektronske opreme ne smemo zavreči skupaj z drugimi gospodinjskimi odpadki.

Za pravilno ravnanje, predelavo in reciklažo vas prosimo, da te izdelke brezplačno vrnete na določena zbirna mesta. V nekaterih državah je te izdelke mogoče vrniti neposredno prodajalcu ob nakupu podobnega novega izdelka.

S pravilnim odlaganjem teh izdelkov pomagata hraniti dragocene vire in preprečiti morebitne negativne učinke na zdravje ljudi in okolje, do katerih bi sicer zaradi nepravilnega ravnanja z odpadki lahko prišlo. Za več informacij o najbližjem zbirnem mestu se obrnite na lokalni urad. Za nepravilno odlaganje odpadkov so možne kazni v skladu z veljavno zakonodajo.

Za poslovne uporabnike v Evropski uniji

Če želite zavreči električno in elektronsko opremo, se za več informacij obrnite na lokalnega prodajalca ali dobavitelja.

Informacije o odlaganju v državah izven Evropske unije

Ta simbol velja samo v Evropski uniji. Če želite odstraniti to napravo, se obrnite na ustrezne organe lokalne skupnosti ali prodajalca in povprašajte po ustreznem načinu odstranitve.

INHALT

SICHERHEITSHINWEISE	3
BESCHREIBUNG DES GERÄTES.....	6
Ansicht von oben.....	6
Leistung der Kochzone	6
Bedienblende.....	7
Funktionen des Gerätes.....	8
Spezielle Funktionen	8
VOR DER ERSTVERWENDUNG IHRES NEUEN GLASKERAMIK-KOCHFELDES.....	9
VERWENDUNG DER BERÜHRUNGSTASTEN	9
AUSWAHL EINES GEEIGNETEN KOCHGESCHIRRS	9
VERWENDUNG DES GLASKERAMIK-KOCHFELDES.....	10
Wir beginnen zu kochen	10
VERWENDUNG DER KINDERSICHERUNG	11
TIMERVERWENDUNG	11
PFLEGE UND WARTUNG	12
Pflege um das Gerät.....	12
Reinigung des Gerätes.....	13
BESEITIGUNG MÖGLICHER PROBLEME.....	15
TECHNISCHE DATEN	15
INSTALLATION.....	16
Aufstellung des Kochfeldes.....	16
Folgendes muss vor der Installation des Kochfeldes geprüft werden:	17
Folgendes muss nach der Installation des Kochfeldes geprüft werden	18
Anschluss des Kochfeldes ans Stromnetz.....	19

SICHERHEITSHINWEISE

Ihre Sicherheit ist für uns sehr wichtig. Lesen Sie sich folgende Hinweise vor der Erstverwendung des Kochfeldes aufmerksam durch.

- Dieses Gerät dürfen Personen (einschließlich Kindern) mit begrenzten physischen, sensorischen oder geistigen Fähigkeiten oder mit mangelnden Erfahrungen und Kenntnissen nur dann verwenden, wenn sie sich unter Aufsicht einer verantwortlichen Person befinden oder wenn sie mit der sicheren und sachgemäßen Verwendung des Gerätes vertraut sind und eventuelle damit verbundene Risiken verstehen. Kinder dürfen mit dem Gerät nicht spielen.
- **WARNUNG:** Wenn die glaskeramische Oberfläche des Kochfeldes gerissen ist, schalten Sie das Kochfeld aus, um eventuellen Stromschlag zu vermeiden. Die glaskeramische Oberfläche schützt nämlich unter Spannung stehende Komponenten des Gerätes.
- **WARNUNG:** Verwenden Sie zur Reinigung des Gerätes keine Hochdruckdampfreiniger.
- Das Gerät darf nicht zusammen mit einem externen Timer oder mit einem selbstständigen Fernbedienungssystem verwendet werden.
- **Brandgefahr:** Auf der glaskeramischen Oberfläche des Gerätes dürfen keine Gegenstände aufbewahrt werden.
- **ACHTUNG:** Der Kochprozess muss beaufsichtigt werden. Ein kurzfristiger Kochprozess muss ununterbrochen beaufsichtigt werden.
- **WARNUNG:** Die Speisenzubereitung auf Öl und Fett auf dem Kochfeld ohne Aufsicht ist gefährlich und kann zur Überhitzung und zum Brand führen.

- Das beschädigte Netzkabel darf aus Sicherheitsgründen nur von dem Hersteller, seinem Servicetechniker oder von einer ähnlich qualifizierten Person ausgetauscht werden.
- Dieses Gerät dürfen Kinder im Alter ab 8 Jahren und Personen mit begrenzten physischen, sensorischen oder geistigen Fähigkeiten oder mit mangelnden Erfahrungen und Kenntnissen nur dann verwenden, wenn sie sich unter Aufsicht einer verantwortlichen Person befinden oder wenn sie mit der sicheren und sachgemäßen Verwendung des Gerätes vertraut sind und eventuelle damit verbundene Risiken verstehen. Kinder dürfen mit dem Gerät nicht spielen. Kinder dürfen die Reinigung und Benutzerwartung des Gerätes nie ohne Aufsicht durchführen.
- **WARNUNG:** Das Gerät und seine zugänglichen Teile werden während der Verwendung heiß.
- Berühren Sie keine Heizkörper.
- Kinder, die jünger als 8 Jahre sind, müssen ständig beaufsichtigt werden.
- **WARNUNG:** Die Speisenzubereitung auf Öl und Fett auf dem Kochfeld ohne Aufsicht ist gefährlich und kann zur Überhitzung und zum Brand führen.
- Versuchen Sie **NIE**, Flammen mit Wasser zu löschen. Schalten Sie das Gerät aus und ersticken Sie die Flammen mit einer normalen Decke oder mit einer Feuerlöschdecke.
- **ACHTUNG:** Der Kochprozess muss beaufsichtigt werden. Ein kurzfristiger Kochprozess muss ständig beaufsichtigt werden.
- **WARNUNG:** Brandgefahr! Bewahren Sie auf der glaskeramischen Oberfläche des Kochfeldes keine Gegenstände auf.

- **WARNUNG:** Verwenden Sie die Schutzelemente des Kochfeldes, die vom Hersteller des Gerätes entworfen wurden oder die in der Gebrauchsanleitung angeführt sind. Die Verwendung von unpassenden Schutzelementen kann zu Unfällen führen.
- Das Netzkabel ist nach der Installation des Kochfeldes nicht zugänglich.

Wir beglückwünschen Sie zum Kauf Ihres neuen Glaskeramik-Kochfeldes. Wir empfehlen Ihnen, bestimmte Zeit mit dem Lesen dieser Hinweise/ Gebrauchsanleitung zu verbringen, um vollständig zu begreifen, wie das Kochfeld sachgemäß installiert und bedient werden soll. Lesen Sie vor der Installation das Kapitel über die Installation des Gerätes. Lesen Sie vor der Verwendung und Installation des Gerätes sämtliche Sicherheitshinweise.

BESCHREIBUNG DES GERÄTES

Ansicht von oben

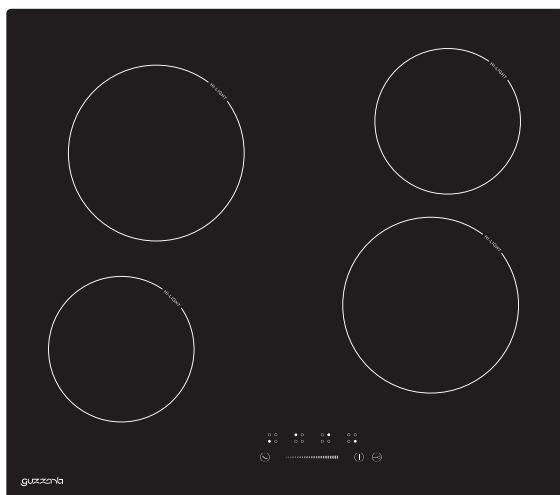

Leistung der Kochzone

Kochzone	Max. Leistung (220-240 V - 50/60 Hz)
	1200 W
	1800 W
	1200 W
	1800 W
GESAMTLEISTUNG	6000 W (230 V~)

Bedienblende

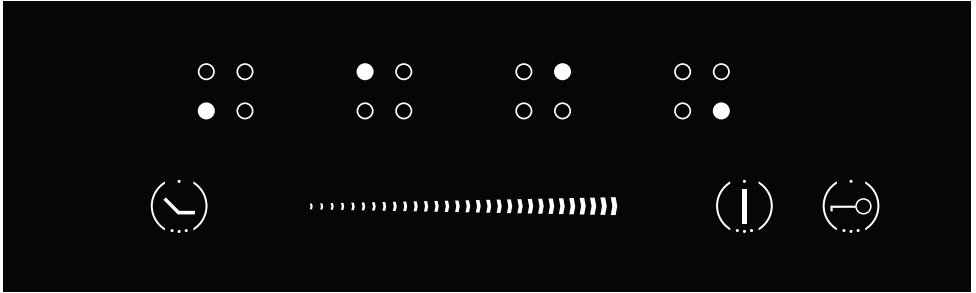

Referenz	Beschreibung
A 	Taste für die Auswahl der Kochzone
B 	TASTE EIN/AUS
C Taste für Einstellen der Leistungsstufe und des Timers 	
D 	Taste für Einstellen des Timers
E 	KINDERSICHERUNG

Funktionen des Gerätes

- Das Glaskeramik-Kochfeld eignet sich für alle Kocharten. Dank den Kochzonen mit Strahlwärme und dem elektronischen Berührungsfeld ist es eine ideale Wahl für eine moderne Familie.
- Das Glaskeramik-Kochfeld ist außerordentlich benutzerfreundlich, beständig und sicher.

Spezielle Funktionen

Überhitzungsschutz

Der Sensor kontrolliert die Temperatur der Kochzonen. Falls die Temperatur ein sicheres Niveau überschreitet, schaltet sich die Kochzone automatisch aus.

Restwärmeanzeige

Wenn das Kochfeld eine längere Zeit in Betrieb ist, dauert es nach dem Ausschalten eine gewissen Zeit, bis das Kochfeld vollständig kühl wird. Der Buchstabe „H“ macht Sie darauf aufmerksam, dass das Kochfeld immer noch zu heiß ist, um seine Oberfläche berühren zu können.

Automatisches Ausschalten

Ein weiteres Sicherheitselement des Glaskeramik-Kochfeldes ist automatisches Ausschalten. Das Kochfeld wird jedes Mal automatisch ausgeschaltet, wenn Sie vergessen, eine Kochzone auszuschalten. In der folgenden Tabelle sind voreingestellte Betriebszeiten für verschiedene Leistungsstufen angeführt:

Leistungsstufe	1~2	3~4	5	9
Voreingestellter Timer (in Minuten)	360	300	240	90

Schutz vor versehentlichem Einschalten

Wenn der elektronische Regler feststellt, dass eine Taste länger als 10 Sekunden gedrückt wird, schaltet sich das Kochfeld automatisch aus. Es ertönt ein akustisches Signal, das Sie auf das Vorhandensein von Gegenständen auf dem Kochfeld aufmerksam macht. Wenn das Kochfeld immer noch heiß ist, erscheint auf dem Display die Fehlermeldung ER03. Auf dem Display blinken die Fehlermeldungen „H“ und ER03 abwechselnd.

VOR DER ERSTVERWENDUNG IHRES NEUEN GLASKERAMIK-KOCHFELDES

- Lesen Sie aufmerksam diese Gebrauchsanleitung, vor allen das Kapitel „Sicherheitshinweise“.
- Entfernen Sie alle Schutzfolien, die sich auf dem Kochfeld befinden können.

VERWENDUNG DER BERÜHRUNGSTASTEN

- Die Berührungstasten reagieren auf Berührungen, deshalb ist es nicht notwendig, sie mit Kraft zu drücken.
- Verwenden Sie dabei die Fingerkuppe, nicht Fingerspitze.
- Nach jeder Berührung ertönt ein akustisches Signal.
- Die Bedienblende muss immer sauber und trocken sein. Es dürfen sich dort keine Gegenstände befinden (z.B. Kochwerkzeug oder Küchentücher). Auch ein dünner Wasserfilm kann die Bedienung der Berührungstasten erschweren.

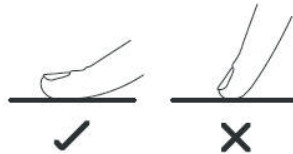

AUSWAHL EINES GEEIGNETEN KOCHGESCHIRRS

Verwenden Sie kein Kochgeschirr mit gekrümmtem Boden oder scharfen Kanten.



Vergewissern Sie sich, dass der Topfboden glatt ist, dem Glas anliegt und gleich groß wie die Kochzone ist. Verwenden Sie nur solches Kochgeschirr, dessen Durchmesser identisch mit dem Durchmesser der Kochzone ist. Wenn Sie Kochgeschirr mit einem etwas größeren Budendurchmesser verwenden, nutzen Sie die Energie mit maximaler Effektivität aus. Wenn Sie Kochgeschirr mit einem kleineren Budendurchmesser verwenden, kann die Effektivität niedriger sein, als Sie erwartet haben. Das Kochgeschirr muss sich immer in der Mitte der Kochzone befinden.

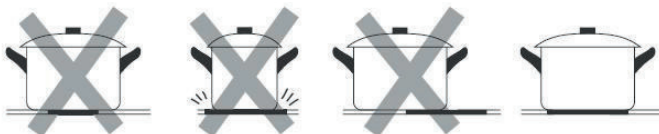

Heben Sie das Kochgeschirr vom Kochfeld immer auf – verschieben Sie es nicht, ansonsten könnten Sie das Kochfeld zerkratzen.

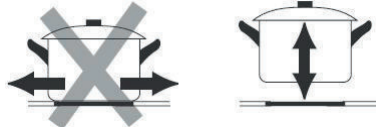

VERWENDUNG DES GLASKERAMIK-KOCHFELDES

Wir beginnen zu kochen

1. Stellen Sie einen passenden Topf auf die Kochzone, die Sie verwenden wollen.
 - Vergewissern Sie sich, dass der Topfboden und die Kochfeldoberfläche sauber und trocken sind.
2. Berühren Sie die Taste EIN/AUS für 1 Sekunde. Nach dem Einschalten ertönt einmal ein akustisches Signal. Auf allen Displays erscheint „0“. Dies bedeutet, dass sich das Glaskeramik-Kochfeld im Bereitschaftsbetrieb befindet.

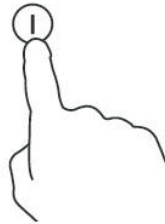
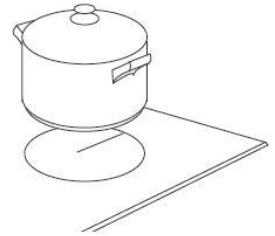

3. Berühren Sie die Taste der gewünschten Kochzone (A), auf der sich der Topf befindet. Das Symbol 0 der ausgewählten Kochzone beginnt zu blinken.
4. Stellen Sie mit der Berührung des Schiebereglers (C) die gewünschte Leistung der Kochzone ein.

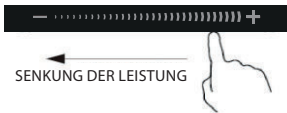

- Falls Sie die Leistung innerhalb von 20 Sekunden nicht einstellen, schaltet sich das Glaskeramik-Kochfeld automatisch aus. In solchem Fall müssen Sie wieder mit dem Schritt 2 beginnen.
- Die eingestellte Leistungsstufe kann jederzeit während des Kochens geändert werden.

VERWENDUNG DER KINDERSICHERUNG

- Die Bedienblende kann gesperrt werden, um versehentliche Verwendung des Kochfeldes zu vermeiden (damit zum Beispiel Kinder die Kochzonen versehentlich nicht einschalten können).
- Wenn die Bedienblende gesperrt ist, reagieren die Tasten auf keine Berührung. Eine Ausnahme bildet die Taste EIN/AUS.

Sperren der Bedienblende

Mit dem Berühren der Taste  aktivieren Sie die Kindersicherung. Es ertönt ein akustisches Signal und auf der Timeranzeige erscheint „Lo“.

Aufsperrn der Bedienblende

1. Mit dem Berühren der Taste  deaktivieren Sie die Kindersicherung
2. Jetzt können Sie das Kochfeld wieder verwenden, die Bedienblende ist aktiv.

TIMERVERWENDUNG

- Der Timer kann so eingestellt werden, dass die gewünschte Kochzone nach Ablauf der eingestellten Zeit ausgeschaltet wird.
- Die maximale Zeit, nach deren Ablauf die Kochzone ausgeschaltet wird, beträgt 99 Minuten.

1. Mit dem Drücken der Taste für die Auswahl der Kochzone (A) wählen Sie die gewünschte Kochzone aus, die heizt.
2. Drücken Sie die Timertaste . Auf der Timeranzeige erscheint „00“.
3. Mit dem Berühren der Taste „+“ oder „-“, können Sie die Timerzeit von 1 bis 99 Minuten einstellen.
4. Die eingestellte Zeit beginnt sofort abzulaufen. Nach Ablauf von 5 Sekunden wird auf dem Display wieder die Leistungsstufe angezeigt. Der rote Punkt neben der Anzeige der Leistungsstufe erleuchtet sich, was bedeutet, dass für diese Kochzone der Timer eingestellt ist.



5. Wenn Sie restliche Zeit prüfen wollen, können Sie die Schritte 1 und 2 nochmals durchführen.
 6. Nach Ablauf der eingestellten Zeit schaltet sich die entsprechende Kochzone automatisch aus. Andere Kochzonen heizen weiter, wenn sie davor eingeschaltet waren.
- Der Timer funktioniert, wenn mindestens eine Kochzone eingeschaltet ist.
 - Wenn Sie keine Kochzone auswählen und die Timertaste (F) direkt berühren, um die Timerfunktion zu aktivieren, wird der Timer nur als **Küchenwecker** arbeiten. Ein akustisches Signal ertönt nur für Sekunden und die Timeranzeige erlischt nach Ablauf der eingestellten Zeit, die Kochzonen schalten sich jedoch nicht aus und heizen weiterhin.

PFLEGE UND WARTUNG



Warnung

Trennen Sie das Gerät vor der Pflege und Reinigung immer vom Stromnetz. Falls das Gerät eine Störung aufweist, kontaktieren Sie eine Servicestelle.

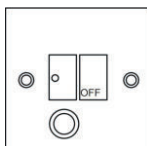

Pflege um das Gerät



Das beschädigte Netzkabel darf aus Sicherheitsgründen nur von dem Hersteller, seinem Servicetechniker oder einer ähnlich qualifizierten Person ausgetauscht werden.



Ausschließlich für die Verwendung im Haushalt.



Stellen Sie auf das Kochfeld nie in leeres Gefäß, denn in solchem Fall könnte eine Fehlermeldung auf dem Display der Bedienblende angezeigt werden.



Wenn die Kochzone eine längere Zeit eingeschaltet war, bleibt ihre Oberfläche eine gewisse Zeit nach dem Ausschalten noch heiß. Berühren Sie deshalb die Oberfläche der Kochzone erst dann, nachdem sie kühl geworden ist.



Verpackte Lebensmittel und Speisen dürfen nie mit geschlossenem Deckel aufgewärmt werden, ansonsten könnte es zum Hitzestau und dann zur Explosion kommen.



Wenn die Oberfläche des Kochfeldes gerissen ist, trennen Sie das Kochfeld vom Stromnetz, um die Stromschlaggefahr zu vermeiden.



Stellen Sie auf das Kochfeld kein Geschirr mit einem groben oder unebenen Boden, denn in solchem Fall könnte es zur Beschädigung der Glaskeramikoberfläche kommen.



Vermeiden Sie Anpralle des Geschirrs gegen das Kochfeld. Die glaskeramische Oberfläche ist zwar hart, sie ist jedoch nicht unzerbrechlich.



Bewahren Sie unter dem Kochfeld weder Reinigungsmittel noch brennbare Materialien.

Reinigung des Gerätes

Hinweis

- Reinigen Sie das Kochfeld nie mit abrasiven Mitteln. Achten Sie darauf, dass der Geschirrboden an dem Kochfeld nicht schleift usw., denn mit der Zeit könnte es zur Abnutzung der Markierung auf der Oberfläche des Kochfeldes kommen.
- Reinigen Sie das Glaskeramik-Kochfeld regelmäßig, um das Anhäufen von Speiseresten auf seiner Oberfläche zu vermeiden.

Das Gerät sollte nach der Verwendung immer gereinigt werden.

Die Oberfläche des Glaskeramik-Kochfeldes kann folgendermaßen gereinigt werden:

Schmutzart	Reinigungsmethode	Reinigungsmaterialien
Kalkhaltige Sedimente	Tragen Sie auf die Oberfläche weißen Essig auf und dann wischen Sie die Oberfläche mit einem weichen Tuch trocken.	Spezielles Reinigungsmittel für Glaskeramik.
Flecken von angebrannten Speisen	Reinigen Sie das Kochfeld mit einem feuchten Tuch und dann wischen Sie die Oberfläche mit einem weichen Tuch trocken.	Spezielles Reinigungsmittel für Glaskeramik.
Feine Flecken	Reinigen Sie das Kochfeld mit einem feuchten Tuch und dann wischen Sie die Oberfläche mit einem weichen Tuch trocken.	Reinigungsschwamm.
Zerschmolzene Kunststoffe	Entfernen Sie die Reste mit einem Kratzer, der für die Glaskeramik geeignet ist.	Spezielles Reinigungsmittel für Glaskeramik.

Entfernen Sie von der Oberfläche des Kochfeldes sofort alle Stücke der Aluminiumfolie, Speise-, Fett- oder Ölreste, Plastiktütenreste und Lebensmittel mit hohem Zuckergehalt, um die Beschädigung des Kochfeldes zu vermeiden. Verwenden Sie dazu einen geeigneten Kratzer. Reinigen Sie dann die Oberfläche mit einem Tuch und einem geeigneten Reinigungsmittel, dann wischen Sie das Kochfeld mit einem feuchten Tuch und danach mit einem sauberen, trockenen Tuch. Verwenden Sie in keinem Fall abrasive Schwämme oder Tücher. Vermeiden Sie auch die Verwendung von aggressiven chemischen Reinigungsmitteln, z.B. Sprays für Backöfen und Fleckentferner.

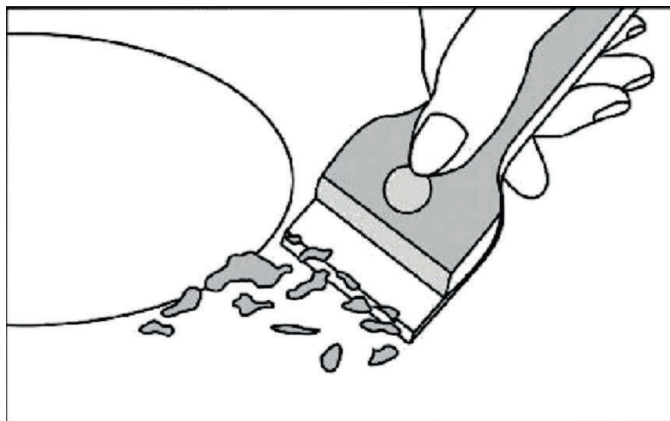

BESEITIGUNG MÖGLICHER PROBLEME

Bevor Sie den Kundendienst kontaktieren, prüfen Sie, ob das Gerät ans Stromnetz richtig angeschlossen ist. Auf folgende Fälle bezieht sich keine Garantie:

- Schäden, die infolge einer unsachgemäßen Verwendung, Aufbewahrung oder Wartung des Gerätes entstanden sind.
- Schäden, zu denen es infolge einer unsachgemäßen Demontage und Reparatur gekommen ist.
- Schäden, die infolge einer unsachgemäßen Verwendung des Gerätes entstanden sind.
- Die Verwendung des Kochfeldes zu kommerziellen Zwecken.

Falls es zu einem Problem kommt, schaltet sich das Glaskeramik-Kochfeld automatisch in einen Schutzmodus um und auf dem Display der Bedienblende werden entsprechende Fehlermeldungen angezeigt.

Fehlermeldung	Mögliche Ursache	Lösung
ER03	Wasser oder Topf auf der Bedienblende.	Reinigen Sie die Bedienblende.
E	Das Thermoelement ist locker oder gebrochen.	Kontaktieren Sie den Kundendienst und lassen Sie das Thermoelement reparieren.
ER21	Die Temperatur im Kochfeld ist sehr hoch.	Schalten Sie das Kochfeld aus und lassen Sie es abkühlen.

Oben angegebene Punkte stellen die Kontrolle üblicher Störungen dar. Versuchen Sie nicht, das Kochfeld mit eigenen Kräften zu demontieren, denn Sie könnten es beschädigen und sich dabei verletzen. **Kontaktieren Sie immer eine autorisierte Servicestelle.**

TECHNISCHE DATEN

Kochfeld	Glaskeramik-Kochfeld
Anzahl der Kochzonen	4 Kochzonen
Stromversorgung	220 - 240 V~
Gesamtleistung	6000 W (230 V)
Abmessungen des Gerätes L x B x H (mm)	590 x 520 x 50
Abmessungen der Einbauöffnung A x B (mm)	565 x 495

Das Gewicht und die Abmessungen des Kochfeldes sind annähernd. Da wir unsere Produkte ständig verbessern, halten wir das Recht auf eine Änderung der technischen Daten und des Designs vor.

INSTALLATION

Aufstellung des Kochfeldes

Schneiden Sie eine Öffnung in der Arbeitsfläche gemäß den Maßen, die auf dem Bild angegeben sind. Behalten Sie für die Installation mindestens 5 cm Freiraum um die Öffnung herum.

Vergewissern Sie sich, dass die Arbeitsfläche mindestens 30 cm dick ist. Die Arbeitsfläche muss aus einem hitzebeständigen Material hergestellt werden, damit die Wärme des Kochfeldes sie nicht deformieren kann. Sehen Sie sich folgende Abbildung an:

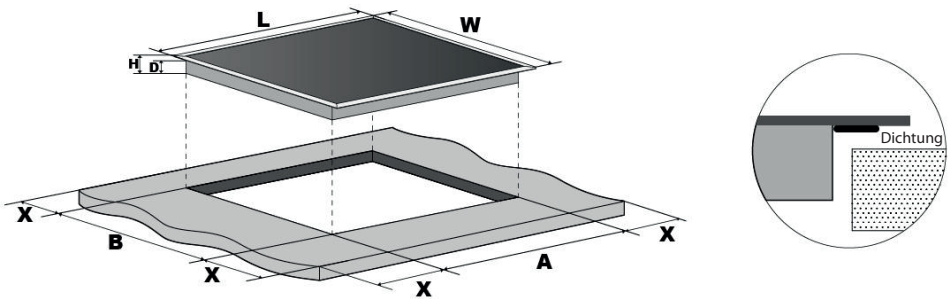

L(mm)	W(mm)	H(mm)	D(mm)	A(mm)	B(mm)	X(mm)
590	520	50	45	560	490	50 mini

Prüfen Sie, ob das Kochfeld gut belüftet werden kann und ob seine Belüftungsöffnungen nicht blockiert werden. Vergewissern Sie sich, dass sich das Kochfeld in einem guten Zustand befindet.



Anmerkung: Der Sicherheitsabstand zwischen dem Kochfeld und dem Schrank über ihm muss mindestens 650 mm betragen.

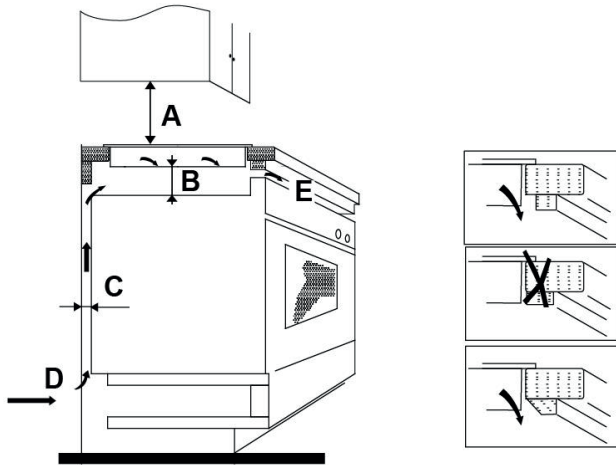

A(mm)	B(mm)	C(mm)	D	E
650	50 mini	20 mini	Lufteingang	Luftausgang 5 mm

Folgendes muss vor der Installation des Kochfeldes geprüft werden:

- Ob die Arbeitsfläche quadratisch und eben ist und ob keine strukturalen Elemente die Installation verhindern.
- Ob die Arbeitsfläche aus einem hitzebeständigen Material hergestellt ist.
- Wenn Sie das Kochfeld über einem Backofen installieren, muss der Backofen einen eingebauten Kühlventilator haben.
- Ob die Installation allen gültigen Normen und Vorschriften entspricht.
- Ob sich zwischen dem Kochfeld und dem Netzkabel eine geeignete Abschaltvorrichtung befindet, die gemäß den gültigen Vorschriften und Normen installiert ist.
Der Typ des Schalters muss genehmigt werden und 3 mm Abstand zwischen den Kontakten im ausgeschalteten Zustand bieten (oder allen aktiven [Phasen-] Leitern, falls örtliche Vorschriften diese Änderung erlauben).
- Ob die Abschaltvorrichtung auch nach der Installation des Gerätes leicht zugänglich bleibt.
- Wenden Sie sich in Zweifelsfällen an örtliche Baubehörden und akzeptieren Sie örtliche Installationsverordnungen.
- Ob Sie hitzebeständige und leicht zu reinigende Oberflächen (wie keramische Fliesen) an Wänden um das Gerät herum verwenden.

Folgendes muss nach der Installation des Kochfeldes geprüft werden:

- Ob das Netzkabel über die Schublade oder den Raum unter dem Kochfeld nicht erreichbar ist.
- Ob ausreichende Luftströmung zum Abkühlen des Kochfeldes vorhanden ist.
- Falls das Kochfeld über einer Schublade installiert ist, muss sich unter dem Kochfeld ein schützender Zwischenboden befinden.
- Ob der Schalter für den Benutzer leicht zugänglich ist.

Abb. 1

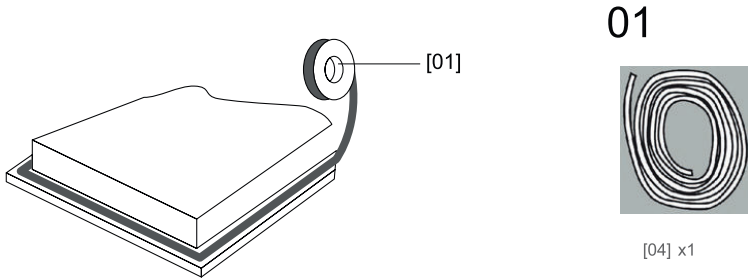

Entlang der unteren Kante des Kochfeldes müssen Sie die mitgelieferte Dichtung befestigen. Achten Sie darauf, dass sich die Enden der Dichtung überdecken.

02



Abb. 2



Abb. 3

Benutzen Sie zur Befestigung des Kochfeldes zur Arbeitsfläche keinen Klebstoff. Nach der Befestigung der Dichtung legen Sie das Kochfeld in den Ausschnitt in der Arbeitsfläche. Drücken Sie sanft das Kochfeld in die Arbeitsfläche, um die Außenkanten gut zu dichten (Abb. 3).

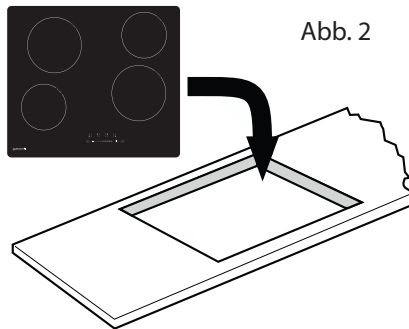
Warnung

1. Das Glaskeramik-Kochfeld darf nur von einem qualifizierten Techniker installiert werden. Unser Service stellt professionelle Techniker an. Installieren Sie das Kochfeld nie mit eigenen Kräften.
2. Das Kochfeld darf nie direkt über Spülmaschine, Kühlschrank, Tiefkühltruhe, Waschmaschine oder Wäschetrockner installiert werden, denn die Nässe könnte die Elektronik des Kochfeldes beschädigen.
3. Das Glaskeramik-Kochfeld muss so installiert werden, dass die Wärme frei entströmen kann und die Zuverlässigkeit des Kochfeldes damit gesichert ist.
4. Die Wände um das Kochfeld herum und die Flächen über dem Kochfeld sollten hitzebeständig sein.
5. Die geschichtete Arbeitsfläche und der verwendete Klebstoff müssen hitzebeständig sein.

Anschluss des Kochfeldes ans Stromnetz

Sämtliche Installationsarbeiten muss eine qualifizierte Person oder ein qualifizierter Elektriker durchführen. Vergewissern Sie sich vor dem Anschluss des Gerätes ans Stromnetz, dass die Netzspannung den Angaben auf dem Typenschild des Gerätes entspricht.

Warnung: DIESES GERÄT MUSS GEERDET SEIN.

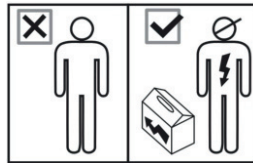

Dieses Kochfeld darf nur von einem qualifizierten Elektriker ans Stromnetz angeschlossen werden.

Prüfen Sie vor dem Anschluss des Kochfeldes ans Stromnetz folgendes:

1. Ob das elektrische System im Haushalt für die Anschlussleistung des Kochfeldes geeignet ist.
2. Ob die Spannung im Stromnetz den Angaben auf dem Typenschild des Kochfeldes entspricht.
3. Ob das Netzkabel den Angaben auf dem Typenschild des Kochfeldes entspricht. Verwenden Sie zum Anschluss des Kochfeldes ans Stromnetz keine Adapter, Reduktionen oder Mehrfachsteckdosen, denn sie könnten Überhitzung und Brand verursachen.

Das Netzkabel darf keine heißen Geräteteile berühren und muss so geführt werden, dass die Temperatur in keinem Punkt 75 °C übersteigt.



Bitte Sie einen Elektriker um Kontrolle, ob das elektrische System im Haushalt für den Anschluss des Kochfeldes geeignet ist. Sämtliche Änderungen müssen vom qualifizierten Elektriker durchgeführt werden.

Dieses Gerät ist mit einem dreiadrigen Netzkabel ausgestattet. Die einzelnen Leiter im Netzkabel sind folgendermaßen gefärbt:
 Brauner Leiter = stromführender Leiter (L)
 Blauer Leiter = Neutralleiter (N)
 Gelbgrüner Leiter = Schutzleiter (E) 

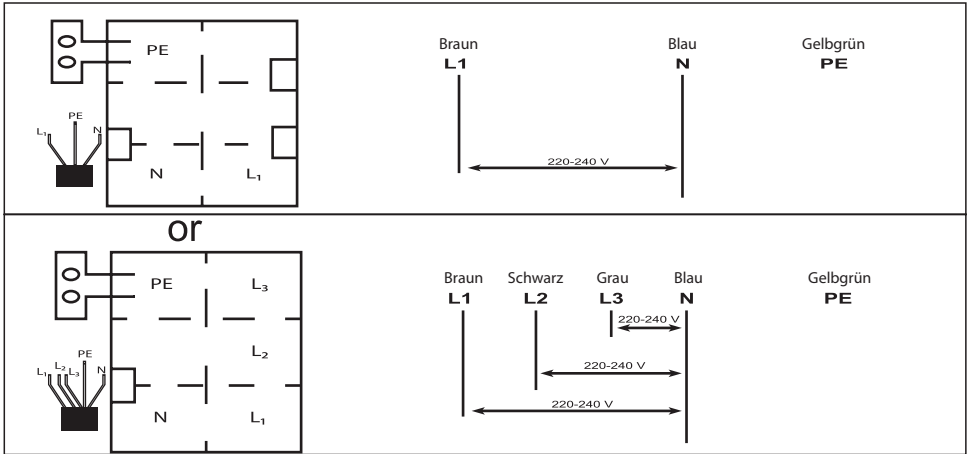

Dieses Gerät verlangt einen Leitungsschutzschalter 32 A.

- Das beschädigte Netzkabel darf aus Sicherheitsgründen nur von einem qualifizierten Techniker des Kundendienstes ausgetauscht werden.
- Wenn Sie das Gerät direkt ans Stromnetz mithilfe von einer allpoligen Abschaltvorrichtung anschließen, muss der Abstand zwischen den Kontakten im ausgeschalteten Zustand mindestens 3 mm betragen.
- Der Installateur muss die richtige Installation des Gerätes in Übereinstimmung mit gültigen Normen und Vorschriften durchführen.
- Das Netzkabel darf weder gedrückt noch gebeugt werden.
- Kontrollieren Sie das Netzkabel regelmäßig. Das beschädigte Netzkabel darf nur von einem qualifizierten Techniker ausgetauscht werden.



ENTSORGUNG:

Dieses Gerät darf nicht zusammen mit dem üblichen Hausmüll entsorgt werden. Es ist notwendig, diese Abfallart zu trennen.

Dieses Gerät ist in Übereinstimmung mit der europäischen Richtlinie 2011/65/EU über die elektrischen und elektronischen Altgeräte (WEEE) gekennzeichnet. Mit einer sachgemäßen Entsorgung dieses Gerätes helfen Sie dabei, eventuelle negative Auswirkungen auf die Umwelt und menschliche Gesundheit zu vermeiden, zu denen es bei einer unsachgemäßen Entsorgung kommen könnte.

Das Symbol auf dem Produkt besagt, dass elektrische und elektronische Altgerät nicht zusammen mit dem üblichen Hausmüll entsorgt werden dürfen. Bringen Sie das Altgerät zur entsprechenden Sammelstelle für elektrische und elektronische Altgeräte, wo es angenommen und ökologisch entsorgt wird.

Dieses Gerät muss speziell entsorgt werden. Weitere Informationen über Bearbeitung, Verwertung und Recyceln dieses Gerätes erhalten Sie bei Ihrer Ortsverwaltung, dem Entsorgungsunternehmen oder bei dem Verkäufer, bei dem Sie das Gerät gekauft haben.

Ausführlichere Informationen über Bearbeitung, Verwertung und Recyceln dieses Gerätes erhalten Sie bei Ihrer Ortsverwaltung, dem Entsorgungsunternehmen oder bei dem Verkäufer, bei dem Sie das Gerät gekauft haben.

Benutzerhinweise zur Entsorgung von elektrischen und elektronischen Altgeräten (im Haushalt)



Dieses Symbol auf Produkten oder in begleitenden Dokumenten besagt, dass elektrische und elektronische Altgeräte nicht zusammen mit dem Hausmüll entsorgt werden dürfen. Bringen Sie diese Altgeräte zu den eigens vom Staat eingerichteten Sammelstellen, wo sie kostenlos angenommen und ökologisch entsorgt werden. Alternativ in einigen Ländern können Sie die Altgeräte Ihrem lokalen Fachhändler beim Kauf eines neuen äquivalenten Produktes zurückgeben. Durch die sachgemäße Entsorgung dieses Produktes helfen Sie bei der Vermeidung möglicher Umwelt- und Gesundheitsgefahren durch unkontrollierte Entsorgung. Weitere Hinweise zur Entsorgung erhalten Sie bei Ihrer Ortsverwaltung, dem Entsorgungsunternehmen oder Ihrem Fachhändler. Eine unsachgemäße Entsorgung dieser Art von Müll kann gemäß den nationalen Vorschriften bestraft werden.

Für Unternehmen in den EU-Ländern

Wenn Sie elektrische und elektronische Altgeräte entsorgen wollen, verlangen Sie erforderliche Informationen von Ihrem Fachhändler oder Lieferanten.

Hinweise zur Entsorgung in anderen Ländern außerhalb der EU

Dieses Symbol gilt nur in der EU.

Wenn Sie dieses Gerät entsorgen wollen, verlangen Sie erforderliche Informationen über die sachgemäße Entsorgung von Ihrer Ortsverwaltung oder Ihrem Fachhändler.

CONTENTS

SAFETY WARNINGS	3
PRODUCT OVERVIEW	5
Top View	5
Heating Zone Power	5
User interface	6
Product functions	7
Special functions.....	7
BEFORE USING YOUR NEW CERAMIC HOB	8
USING THE TOUCH CONTROLS	8
CHOOSING THE RIGHT COOKWARE	8
USING YOUR CERAMIC HOB	9
To start cooking.....	9
USING CHILD LOCK FUNCTION	10
USING THE TIMER	10
CARE AND MAINTENANCE	11
Care	11
Appliance cleanliness.....	12
TROUBLE SHOOTING	13
TECHNICAL SPECIFICATION	13
INSTALLATION	14
Selection of installation equipment.....	14
Before you install the hob, make sure that	15
When you have installed the hob, make sure that	16
Connecting the hob to the mains power supply	17

SAFETY WARNINGS

Your safety is important to us. Please read this information before using your cooktop.

- The appliance is not to be used by persons (including children) with reduced physical, sensory or mental capabilities, or lack of experience and knowledge, unless they have been given supervision or instruction, children being supervised not to play with the appliance.
- Warning: If the surface is cracked, switch off the appliance to avoid the possibility of electric shock, for hob surfaces of glass-ceramic or similar material which protect live parts.
- Warning: a steam cleaner is not to be used so that the appliance is not intended to be operated by means of external timer or separated remote-control system.
- Danger of fire: Do not store items on the cooking surfaces.
- CAUTION: The cooking process has to be supervised. A short term cooking process has to be supervised continuously.
- WARNING: Unattended cooking on a hob with fat or oil can be dangerous and may result in a fire.
- If the supply cord is damaged, it must be replaced by the manufacturer, its service agent or similarly qualified persons in order to avoid a hazard.
- This appliance can be used by children aged from 8 years and above and persons with reduced physical, sensory or mental capabilities or lack of experience and knowledge if they have been given supervision or instruction concerning use of the appliance in a safe way and understand the hazards involved, children shall not play with the appliance, cleaning and user maintenance shall not be made by children without supervision.

- **WARNING:** The appliance and its accessible parts become hot during use.
- Care should be taken to avoid touching heating elements.
- Children less than 8 years of age shall be kept away unless continuously supervised.
- **WARNING:** Unattended cooking on a hob with fat or oil can be dangerous and may result in fire.
- **NEVER** try to extinguish a fire with water, but switch off the appliance and then cover flame e.g. with a lid or a fire blanket.
- **CAUTION:** The cooking process has to be supervised. A short term cooking process has to be supervised continuously.
- **WARNING:** Danger of fire: do not store items on the cooking surfaces.
- **WARNING:** Use only hob guards designed by the manufacturer of the cooking appliance or indicated by the manufacturer of the appliance in the instructions for use as suitable or hob guards incorporated in the appliance. The use of inappropriate guards can cause accidents.
- Power cord can't accessible after installation.

Congratulations on the purchase of your new ceramic hob.

We recommend that you spend some time to read this Instruction / Installation Manual in order to fully understand how to install correctly and operate it.

For installation, please read the installation section.



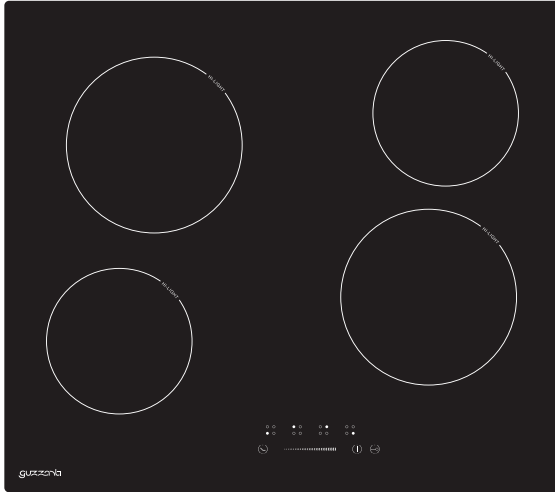

Read all the safety instructions carefully before use and keep this Instruction / Installation Manual for future reference.

PRODUCT OVERVIEW

Top View





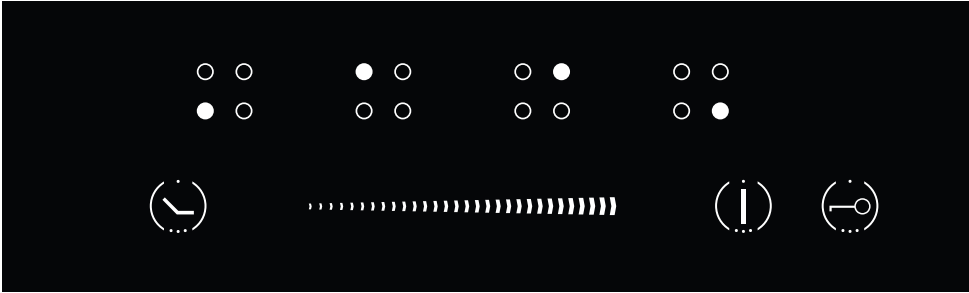

Heating Zone Power

Heating Zone	Max. Power (220-240V- 50/60 Hz)
	1200W
	1800W
	1200W
	1800W
TOTAL POWER	6000W (230V~)

User interface



Reference	Description
A 	Zone select key
B 	ON/OFF key
C Power/Timer slider regulating key 	
D 	Timer key
E 	CHILD LOCK

Product functions

- The ceramic hob caters for all kind of cooking, with its radiant heat cooking zones and its electronic touch controls and multi-functions, making it the ideal choice for the modern family.
- The ceramic hob is extremely user-friendly, durable and safe.

Special functions

Protection from over-heating

A sensor monitors the temperature in the cooking zones. When the temperature exceeds a safe level, the cooking zone is automatically switched off.

Residual heat indicator

When the hob has been operating for some time, there will be some residual heat. The letter "H" appears to warn you that it is too hot to touch the surface.

Auto Shutdown Protection

Auto shut down is a safety protection function for your ceramic hob. It shut down automatically if ever you forget to turn off your cooking. The default working times for various power levels are shown in the below table:

Power level	1~2	3~4	5	9
Default working timer (min)	360	300	240	90

Protection against unintended operation.

If the electronic control detects a button being held down for approx 10 seconds it will switch off automatically. The control sends out an audible error signal to warn the sensors have detected the presence of an object. The display will indicate an error code ER03 if the hob is still hot. The display "H" and ER03 flash alternatively.

BEFORE USING YOUR NEW CERAMIC HOB

- Read this guide, taking special note of the 'Safety Warnings' section.
- Remove any protective film that may still be on your Ceramic hob.

USING THE TOUCH CONTROLS

- The controls respond to touch, so you don't need to apply any pressure.
- Use the ball of your finger, not its tip.
- You will hear a beep each time a touch is registered.
- Make sure the controls are always clean, dry, and that there is no object (e.g. a utensil or a cloth) covering them. Even a thin film of water may make the controls difficult to operate.



CHOOSING THE RIGHT COOKWARE

Do not use cookware with jagged edges or a curved base.



Make sure that the base of your pan is smooth, sits flat against the glass, and is the same size as the cooking zone. Use pans whose diameter is as large as the graphic of the zone selected. Using a pot a slightly wider energy will be used at its maximum efficiency. If you use smaller pot efficiency could be less than expected. Always centre your pan on the cooking zone.

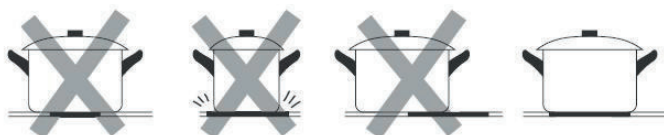

Always lift pans off the ceramic hob - do not slide, or they may scratch the glass.



USING YOUR CERAMIC HOB

To start cooking

1. Place a suitable pan on the cooking zone that you wish to use.
 - Make sure the bottom of the pan and the surface of the cooking zone are clean and dry.
2. Touch the ON/OFF key for 1 seconds.
After power on, the buzzer beeps once, all displays show "0", indicating that the ceramic hob has entered the state of standby mode.

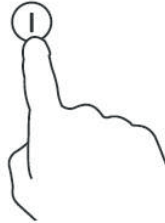
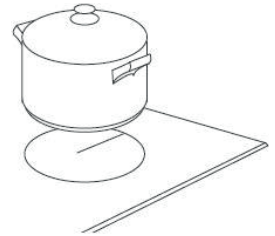

3. According to the heating zone where the pan is placed, select a relevant zone select key by pressing key (A). The symbol 0. selected will be flashing.
4. Adjust heat setting by touching the slider regulating key(C) control.

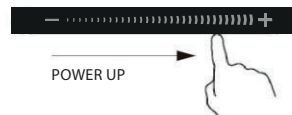

- If you don't choose a heat setting within 20 seconds, the ceramic hob will automatically switch off. You will need to start again at step 2.
- You can modify the heat setting at any time during cooking.

USING CHILD LOCK FUNCTION

- You can lock the controls to prevent unintended use (for example children accidentally turning the cooking zones on).
- When the controls are locked, all the controls except the OFF control are disabled.

To lock the controls

Press the  key Start child lock.

The hob emits a beep and the indicator will show "Lo".

To unlock the controls

1. Press the  key Relieving child lock.
2. You can now start using your hob.

USING THE TIMER

- You can set it to turn one cooking zone off after the set time is up.
- You can set the timer for up to 99 minutes.

1. Select the relevant cooking zone which is working by touching the zone select key (A).
2. Press the timer key , the timer indicators will show "00".
3. Using the "+" or "-" buttons, you can realize the setting of timing from 1 to 99 minutes.
4. When the time is set, it will begin to count down immediately. The indicator will return to show power level after 5 seconds. The red dot next to power level indicator will illuminate indicating that zone has set timer.



5. If you need to check the remaining time, you can operate step 1 and step 2 again.
 6. When cooking timer expires, the corresponding cooking zone will be switch off automatically. Other cooking zone will keep operating if they are turned on previously.
- The timer function only work when at least one cooking is turned on.
 - If you do not select any zone and touch the timer (F) directly to active the timer function, it only work as **a Minute Minder**. Buzzer will only bips for seconds and the timer indicator will turn off when the setting time finished, but cooking zones will not be switch off and still working .

CARE AND MAINTENANCE



Warning

Always switch off the electricity supply before performing maintenance work.
In the event of a fault, contact customer services.

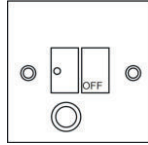

Care



Damaged power cables should be replaced by a competent person or qualified electrician.



For domestic use only.



Never place an empty pan on the hob as this will cause an error message to appear on the control panel.



When a cooking zone has been on for a long time, the surface remains hot for some time afterwards so do not touch the ceramic surface.



For sealed foods, please do not heat them before opening removing the lid so as to avoid any dangers of explosion due to heating expansion.



If the surface of the hob is cracked, disconnect from power supply to avoid any possibility of electric shocks.



Do not place rough or uneven pans on the hob, as they could damage the ceramic surface.



Avoid banging pots and pans down on the hob.
The ceramic surface is tough but not unbreakable.



Do not put detergents or flammable materials beneath the hob.

Appliance cleanliness

Caution

- Avoid rubbing with any abrasive or with the base of the pans, etc, as this will wear the markings on the top of the ceramic hob over time.
- Clean the ceramic hob on a regular basis to prevent the build up of food residue.

The appliance should be cleaned after use.

The surface of the ceramic hob may be easily cleaned in the following way:

Type of dirt	Cleaning method	Cleaning materials
Lime scale	Apply white vinegar to the surface, then wipe it dry with soft cloth.	Special ceramic cleaner.
Burnt-on stains	Clean with damp cloth and dry it with a soft cloth.	Special ceramic cleaner.
Light stains	Clean with damp cloth and dry it with a soft cloth.	Cleaning sponge.
Melted plastics	Use a scraper suitable for ceramic glass to remove residue.	Special ceramic cleaner.

By means of a scraper immediately remove any aluminum foil bits, food spills, grease splashes, sugar marks and other high sugar content food from the surface in order to avoid damaging the hob. Subsequently clean the surface with some towel and appropriate product, rinse with water and dry by means of a clean cloth. Under no circumstance should sponges or abrasive cloths be used; also avoid using aggressive chemical detergents such as oven sprays and spot removers.



TROUBLE SHOOTING

Before calling the customer services, please check that the appliance is correctly connected, any of the following cases are not covered by the guarantee.

- Damage caused by improper use, storage or maintenance
- Damage caused by unauthorised disassembly and repair.
- Damage caused by misuse.
- Using the ceramic hob for commercial purposes.

If an abnormality comes up, the ceramic hob will enter the protective state automatically and display corresponding protective codes:

Error Message	Possible Cause	What to do
ER03	Water or pot on the glass over the control.	Clean the user interface.
E	The thermocouple was loose or broken.	Please contact the supplier to reconnect the thermocouple.
ER21	The temperature inside the produce was too high.	The produce must be stopped and cooling.

The above are the judgment and inspection of common failures.

Please do not disassemble the unit by yourself to avoid any dangers and damages to the ceramic hob and **please contact the supplier.**

TECHNICAL SPECIFICATION

Cooking Hob	Ceramic Hob
Cooking Zones	4 Zones
Supply Voltage	220 - 240 V~
Installed Electric Power	6000 W (230 V)
Product Size L x W x H (mm)	590 x 520 x 50
Building-in Dimensions AxB (mm)	565 x 495

Weight and Dimensions are approximate. Because we continually strive to improve our products we may change specifications and designs without prior notice.

INSTALLATION

Selection of installation equipment

Cut out the work surface according to the sizes shown in the drawing.

For the purpose of installation and use, a minimum of 5 cm space shall be preserved around the hole.

Be sure the thickness of the work surface is at least 30 mm. Please select heat-resistant work surface material to avoid larger deformation caused by the heat radiation from the hotplate. As shown below:

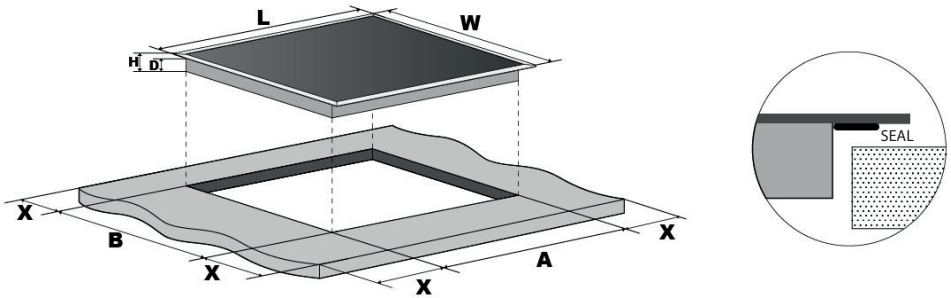

L(mm)	W(mm)	H(mm)	D(mm)	A(mm)	B(mm)	X(mm)
590	520	50	45	560	490	50 mini

Under any circumstances, make sure the Ceramic cooker hob is well ventilated and the air inlet and outlet are not blocked. Ensure the ceramic cooker hob is in good work state. As shown below



Note: The safety distance between the hotplate and the cupboard above the hotplate should be at least 650 mm.

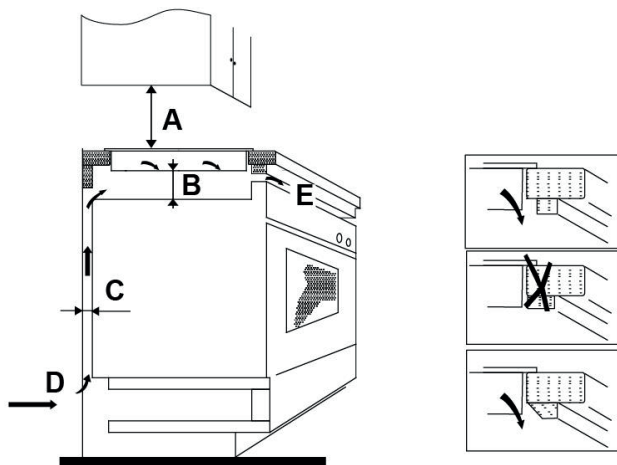

A(mm)	B(mm)	C(mm)	D	E
650	50 mini	20 mini	Air intake	Air exit 5mm

Before you install the hob, make sure that

- The work surface is square and level, and no structural members interfere with space requirements.
- The work surface is made of a heat-resistant material.
- If the hob is installed above an oven, the oven has a built-in cooling fan.
- The installation will comply with all clearance requirements and applicable standards and regulations.
- A suitable isolating switch providing full disconnection from the mains power supply is incorporated in the permanent wiring, mounted and positioned to comply with the local wiring rules and regulations.

The isolating switch must be of an approved type and provide a 3 mm air gap contact separation in all poles (or in all active [phase] conductors if the local wiring rules allow for this variation of the requirements).

- The isolating switch will be easily accessible to the customer with the hob installed.
- You consult local building authorities and by-laws if in doubt regarding installation.
- You use heat-resistant and easy-to-clean finishes (such as ceramic tiles) for the wall surfaces surrounding the hob.

When you have installed the hob, make sure that

- The power supply cable is not accessible through cupboard doors or drawers.
- There is adequate flow of fresh air from outside the cabinetry to the base of the hob.
- If the hob is installed above a drawer or cupboard space, a thermal protection barrier is installed below the base of the hob.
- The isolating switch is easily accessible by the customer.

Fig. 1

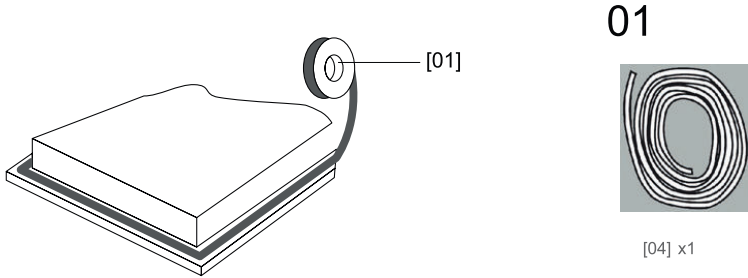

Stretch out the supplied seal along the underside edge of the hob, ensuring the ends overlap.

02

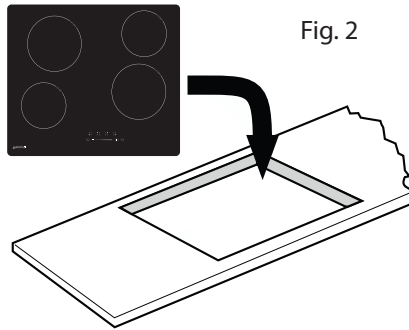

Fig. 3

Do not use adhesive to fix the hob into the worktop.

Once the seal is fitted position the hob into the cutout in the worktop. Apply gentle downwards pressure onto the hob to push it into the worktop ensuring a good seal around the outer edge (fig. 3)

Cautions

1. The ceramic hotplate must be installed by qualified personnel or technicians. We have professionals at your service. Please never conduct the operation by yourself.
2. The hob will not be installed directly above a dishwasher, fridge, freezer, washing machine or clothes dryer, as the humidity may damage the hob electronics
3. The ceramic hotplate shall be installed such that better heat radiation can be ensured to enhance its reliability.
4. The wall and induced heating zone above the table surface shall withstand heat.
5. To avoid any damage, the sandwich layer and adhesive must be resistant to heat.

Connecting the hob to the mains power supply

All installation work must be carried out by a competent person or qualified electrician. Before connecting the mains supply ensure that the mains voltage corresponds to the voltage on the rating plate inside the cooker hood.

Warning: THIS APPLIANCE MUST BE EARTHED.

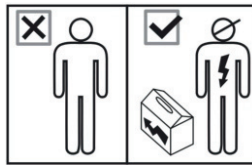

This hob must be connected to the mains power supply only by a suitably qualified person. Before connecting the hob to the mains power supply, check that:

1. The domestic wiring system is suitable for the power drawn by the hob.
2. The voltage corresponds to the value given in the rating plate
3. The power supply cable sections can withstand the load specified on the rating plate.

To connect the hob to the mains power supply, do not use adapters, reducers, or branching devices, as they can cause overheating and fire.

The power supply cable must not touch any hot parts and must be positioned so that its temperature will not exceed 75°C at any point.



Check with an electrician whether the domestic wiring system is suitable without alterations. Any alterations must only be made by a qualified electrician.

This appliance is supplied with a 3 core mains cable coloured as follows:

Brown = L or Live

Blue = N or Neutral

Green and Yellow=E or Earth 

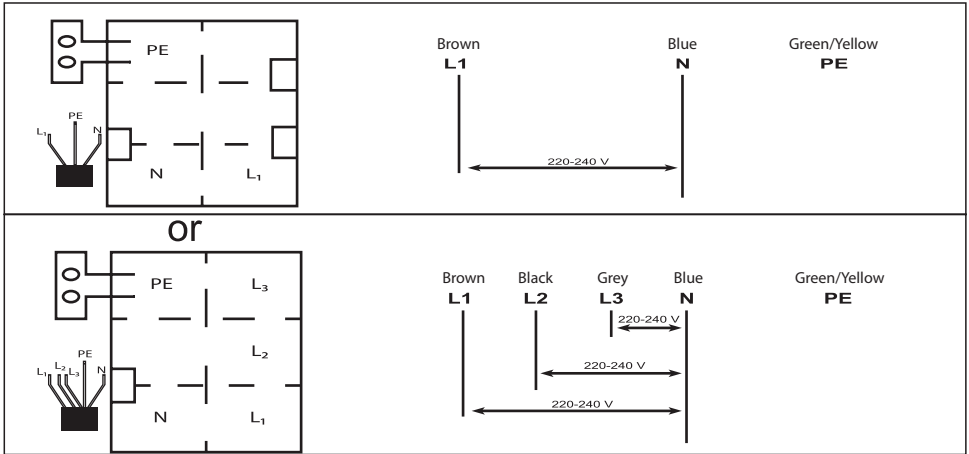

This appliance requires a 32 Amp Miniature Circuit Breaker.

- If the cable is damaged or to be replaced, the operation must be carried out the by after-sale agent with dedicated tools to avoid any accidents.
- If the appliance is being connected directly to the mains an omnipolar circuit-breaker must be installed with a minimum opening of 3mm between contacts.
- The installer must ensure that the correct electrical connection has been made and that it is compliant with safety regulations.
- The cable must not be bent or compressed.
- The cable must be checked regularly and replaced by authorised technicians only.



DISPOSAL: Do not dispose this product as unsorted municipal waste. Collection of such waste separately for special treatment is necessary.

This appliance is labeled in compliance with European directive 2011/65/EU for Waste Electrical and Electronic Equipment (WEEE). By ensuring that this appliance is disposed of correctly, you will help prevent any possible damage to the environment and to human health, which might otherwise be caused if it were disposed of in the wrong way.

The symbol on the product indicates that it may not be treated as normal household waste. It should be taken to a collection point for the recycling of electrical and electronic goods.

This appliance requires specialist waste disposal. For further information regarding the treatment, recover and recycling of this product please contact your local council, your household waste disposal service, or the shop where you purchased it.

For more detailed information about treatment, recovery and recycling of this product, please contact your local city office, your household waste disposal service or the shop where you purchased the product.

DISPOSAL OF USED ELECTRICAL AND ELECTRONIC EQUIPMENT

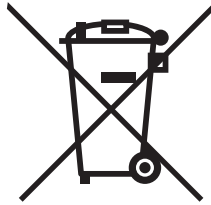

This symbol on products or original documents means that used electric or electronic products must not be added to ordinary municipal waste. For proper disposal, renewal and recycling hand over these appliances to determined collection points. Alternatively, in some European Union states or other European countries you may return your appliances to the local retailer when buying an equivalent new appliance. Correct disposal of this product helps save valuable natural resources and prevents potential negative effects on the environment and human health, which could result from improper waste disposal. Ask your local authorities or collection facility for more details. In accordance with national regulations penalties may be imposed for the incorrect disposal of this type of waste.

For business entities in European Union states

If you want to dispose of electric or electronic appliances, ask your retailer or supplier for the necessary information.

Disposal in other countries outside the European Union.

This symbol is valid in the European Union. If you wish to dispose of this product, request the necessary information about the correct disposal method from the local council or from your retailer.