

# guzzanti

**MYČKA NÁDOBÍ  
UMÝVAČKA RIADU  
ZMYWARKA  
MOSOGATÓGÉP  
POMIVALNI STROJ  
GESCHIRRSPÜLER  
DISHWASHER**

---

**GZ-8701A**

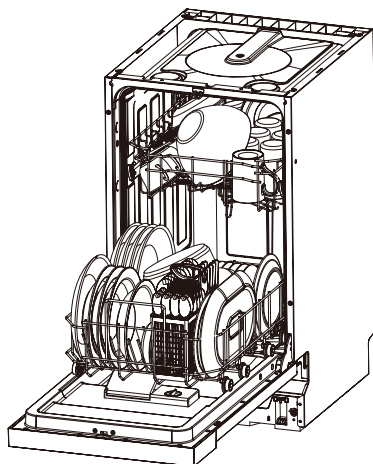

**Návod k obsluze  
Návod na obsluhu  
Instrukcja obsługi  
Használati útmutató  
Navodila za uporabo  
Gebrauchsanleitung  
Instruction manual**





## **Přečtěte si tento návod**

Vážený zákazník,  
Důkladně si přečtěte tento návod před použitím  
myčky, pomůže vám v její nejlepšímu využití.  
Odevzdejte jej případnému dalšímu majiteli.

Tento návod obsahuje bezpečnostní pokyny, pokyny  
k použití, instalační pokyny a odstranění možných  
problémů, apod.

Důkladně si přečtěte tento návod před použitím  
myčky, pomůže vám ve správném použití spotřebiče.



## **Než zavoláte servis**

Přehled tipů v části odstranění možných problémů  
vám pomůže vyřešit některé běžné problémy bez  
nutnosti kontaktovat servisní středisko.



## **POZNÁMKA:**

Výrobce může v souvislosti s nepřetržitým vývojem  
a aktualizací bez předchozího upozornění uskutečnit  
úpravy výrobku.

## **OBSAH**

<b>1. Bezpečnostní informace .....</b>	<b>3</b>
<b>2. Likvidace .....</b>	<b>6</b>
<b>3. Pokyny k obsluze .....</b>	<b>7</b>
Ovládací Panel .....	7
Funkce myčky .....	8
<b>4. Před prvním použitím .....</b>	<b>8</b>
Nastavení změkčovače vody .....	8
Plnění soli do změkčovače .....	9
Plnění dávkovače leštidla .....	10
Dávkovač leštidla .....	10
Funkce mycího prostředku .....	11
<b>5. Plnění košů myčky .....</b>	<b>14</b>
<b>6. Spuštění mycího programu .....</b>	<b>18</b>
Tabulka mycích programů .....	18
Zapnutí spotřebiče .....	18
Zapnutí .....	19
Volba programu .....	19
Změna programu .....	19
Zapomněli jste přidat nádobí .....	19
<b>7. Údržba a čištění .....</b>	<b>20</b>
Uchování dobrého stavu myčky .....	22
<b>8. Řešení případných problémů .....</b>	<b>23</b>
Kódy závad .....	23
Než budete kontaktovat servis .....	24
Technické parametry .....	26
Pokyny k instalaci .....	28

# 1. BEZPEČNOSTNÍ INFORMACE

## **⚠ VAROVÁNÍ!**

Při použití vaší myčky musíte dodržovat základní bezpečnostní pravidla, včetně následujících:

## **⚠ VAROVÁNÍ! PLYNNÝ VODÍK JE EXPLOSIVNÍ**

Za určitých podmínek se může vytvářet vodík v systému horké vody, pokud se nepoužívá dva týdne nebo déle.

VODÍK JE EXPLOSIVNÍ. Pokud jste systém teplé vody nepoužívali delší dobu, před použitím myčky otevřete všechny ventily horké vody a nechte z každého několik minut vytékat vodu. Tím se uvolní nahromaděný vodíkový plyn. Jelikož je plyn hořlavý, během této doby nekuřte ani nepoužívejte otevřený plamen.

## **⚠ VAROVÁNÍ! SPRÁVNÉ POUŽITÍ**

- Nesedejte si ani nestoupejte na dvířka ani koše myčky.
- Nedotýkejte se ohřevného tělesa během nebo ihned po použití.
- Myčku nepoužívejte, dokud nejsou všechny panely skříňky na místě. Během provozu myčky otvírejte dvířka velmi opatrně. Hrozí riziko vystříknutí vody.
- Na dvířka nedávejte těžké předměty ani si nestoupejte na otevřená dvířka. Spotřebič se může převrhnout.
- Při vkládání nádobí pro mytí:
  - Ostré předměty umístěte tak, aby nepoškodily těsnění;
  - Ostré nože uložte madlem nahoru;
  - Varování: nože a další předměty s ostrými hroty musíte uložit jejich hroty směrem dolů nebo v horizontální poloze.

- Při použití myčky chraňte plastové díly před kontaktem s ohřevným tělesem.
- Zkontrolujte, zda je zásobník mycích prostředků prázdný po dokončení mycího cyklu.
- Nemyjte plastové díly, dokud nejsou označené jako vhodné pro mytí v myčce. Pro plastové díly bez označení dodržujte doporučení výrobce.
- Používejte pouze mycí prostředky a aditiva určené pro automatické myčky nádobí. Nikdy nepoužívejte mýdlo, prostředek na prádlo ani prostředky pro ruční mytí.
- Pro odpojení spotřebiče od elektrické sítě musí být včleněno odpojovací zařízení s minimálním odstupem 3 mm mezi kontakty.
- Držte děti mimo dosah mycích prostředků a leštidla, mimo dosah otevřených dvířek myčky, uvnitř může být stále zbytek mycího prostředku.
- Tyto instrukce musíte obdržet od výrobce nebo spolehlivého dodavatele.
- Pro zabránění před zasažením elektrickým proudem neponořujte spotřebič, kabel ani zástrčku do vody ani jiných tekutin.
- Tento spotřebič smí používat děti od 8 let a starší a osoby s omezenými fyzickými, smyslovými nebo mentálními schopnostmi nebo bez dostatečných zkušeností a znalostí, pokud jsou pod dohledem nebo byly poučeny o správném a bezpečném použití spotřebiče a porozuměly případným rizikům. Nedovolte dětem hrát si se spotřebičem. Čištění a údržbu nesmí provádět děti bez dohledu.
- Mycí prostředky pro myčky nádobí jsou silně alkalické. Při požití mohou být velmi nebezpečné. Zabraňte kontaktu s kůží a očima a držte děti mimo myčku s otevřenými dvířky.

- Dvířka nenechávejte v otevřené pozici, protože to představuje riziko překlopení.
- Pokud je poškozený přívodní kabel, musí jej vyměnit výrobce nebo jeho servisní technik nebo podobně kvalifikovaná osoba, aby se zabránilo nebezpečí.
- Veškerý obalový materiál zlikvidujte správným způsobem.
- Během instalace nesmíte přívodní kabel nadměrně ohýbat nebo stlačovat.
- Nemanipulujte s ovladači.
- Spotřebič musíte připojit k vodovodní přípojce pomocí nových hadic, nepoužívejte staré hadice.
- Ujistěte se, zda koberec neblokuje otvory v základně.
- Myčku používejte pouze k určenému účelu.
- Myčka je určena pouze pro použití v interiéru.
- Myčka není určena pro komerční použití. Je určena pro použití v domácnosti a podobném prostředí.
- Myčku nepřetěžujte. Myčka je navržena pro 9 standardních sad nádobí. Nepoužívejte nádobí nevhodné pro myčky nádobí. Je to důležité pro dosažení dobrých výsledků a nízkou spotřebu elektrické energie.

**PŘEČTĚTE SI A DODRŽUJTE TYTO BEZPEČNOSTNÍ  
POKYNY**

**USCHOVEJTE SI TYTO POKYNY**

## 2. LIKVIDACE



Zlikvidujte obalový materiál myčky správným způsobem. Veškeré obalové materiály lze recyklovat.

Plastové díly jsou označeny standardními mezinárodními zkratkami.

(např. PS pro polystyrén, výplně)

Tento spotřebič je označený dle Evropské směrnice 2002/96/EC o likvidaci elektrických a elektronických zařízení -WEEE. Směrnice stanovuje rámec pro EU pro vrácení a opětovné využití starých spotřebičů.

### **! VAROVÁNÍ!**

Obalové materiály mohou být nebezpečné pro děti!

Ohledně likvidace obalových materiálů a spotřebiče kontaktujte recyklační středisko. Odřízněte přívodní kabel a znefunkčňte zavírací mechanismus dvířek.

Kartonové obaly jsou vyrobené z recyklovaného papíru a musí se zlikvidovat v městě pro sběr papíru.

Zajištěním správné likvidace tohoto spotřebiče pomáháte zabránit případným negativním dopadům na životní prostředí a lidské zdraví, ke kterému může dojít v případě nesprávné likvidace tohoto spotřebiče.

Pro podrobnější informace ohledně recyklace tohoto spotřebiče kontaktujte místní správu a recyklační středisko.

### **DŮLEŽITÉ!**

Pro dosažení nejlepších výsledků vašeho spotřebiče si přečtěte důkladně tento návod před prvním použitím.

# 3. POKYNY K OBSLUZE

## OVLÁDACÍ PANEL

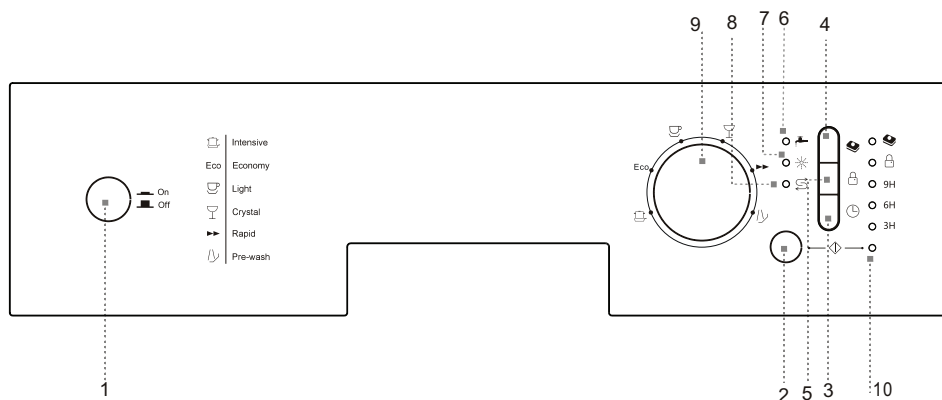

- 1 Hlavní vypínač: k zapnutí/vypnutí spotřebiče.
- 2 Tlačítko Start/Pauza: po stisknutí tlačítka spotřebič spustí nebo pozastaví mycí cyklus a odpovídající dodatečné funkce.
- 3 Tlačítko odloženého startu: stisknutím tlačítka odloženého startu jednou můžete zvolit odložení spuštění o 3 hodiny, následným stisknutím prodloužíte čas na 6 hodin, třetím stisknutím na 9 hodin. Čtvrtým stisknutím zrušíte funkci odloženého startu.
- 4 Tlačítko možnosti 3 in 1: stisknutím tlačítka 3in1 máte k dispozici tuto funkci.
- 5 Dětský zámek: stisknutím a podržením tlačítka na 3 sekundy uzamknete tlačítka spotřebiče.
- 6 Kontrolka stavu přívodu vody: kontrolka se rozsvítí v případě zastavení přívodu vody nebo v případě zalomení přívodní hadice.
- 7 Kontrolka doplnění leštidla: kontrolka se rozsvítí v případě nutnosti doplnění leštidla.
- 8 Kontrolka doplnění soli: kontrolka se rozsvítí v případě nutnosti doplnění soli do změkčovače.
- 9 Volič programů: otáčejte voličem programů na požadovaný program.
- 10 Stavová kontrolka: indikuje stav spotřebiče.

# FUNKCE MYČKY

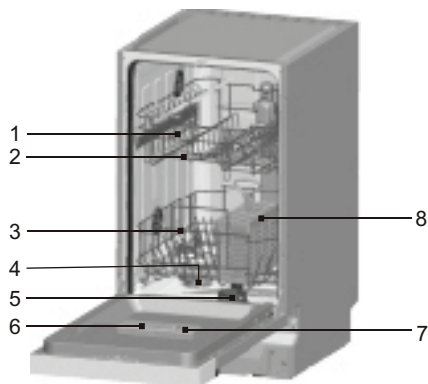

## Pohled zepředu

- 1 Horní koš
- 2 Ostříkovačí ramena
- 3 Spodní koš
- 4 Změkčovač vody
- 5 Filtry
- 6 Zásobník mycích prostředků
- 7 Zásobník leštidla
- 8 Koš na příbory

## 4. PŘED PRVNÍM POUŽITÍM

### Před prvním použitím myčky:

- A. Nastavení změkčovače vody
- B. Nalijte 500 ml vody do zásobníku soli a pak doplňte zásobník soli
- C. Plnění zásobníku leštidla
- D. Funkce mycího prostředku

### A. Nastavení změkčovače vody

Změkčovač vody je navržený pro odstranění minerálů a solí z vody, která může mít nepříznivý vliv na provoz spotřebiče. Čím vyšší je obsah těchto minerálů a solí, tím tvrdší je voda. Změkčovač je nutné nastavit dle tvrdosti vody ve vaší oblasti. Váš místní dodavatel vody vám sdělí informace o tvrdosti vody ve vaší oblasti.

### Nastavení

Množství dávkované soli lze nastavit od H0 do H7.

Sůl není nutná při nastavení H0.

1. Zjistěte si tvrdost vody z vodovodu. Pomůže vám s tím váš dodavatel vody.
2. Hodnotu nastavení najdete v tabulce tvrdosti vody.
3. Zavřete dvířka.
4. Zapněte hlavní vypínač.
5. Podržte stisknuté tlačítko „☼“ a pak stiskněte na pět sekund tlačítko „☼“. Jednou zazní akustická signalizace a svítí kontrolka. (Viz tabulku ohledně tvrdosti vody a stavové kontrolky: výrobní nastavení je H4.)

### Pro změnu nastavení:

1. Stiskněte tlačítko „☼“.  
Každým stisknutím tlačítka se nastavená hodnota zvýší o jednu úroveň; po dosažení hodnoty H7 se nastavení vrátí zpět na H0 (vypnuté).
2. Stiskněte „☼“. Zvolené nastavení je uloženo.

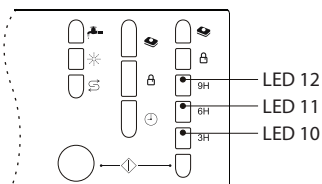



## Tabulka tvrdostí vody a stavové kontrolky

Tvrdost vody		Mmol/l	Nastavená hodnota na spotřebiči	Stav kontrolky (LED10+LED11+LED12)
°Clark	Rozsah			
0-8	měkká	0-1,1	H0	svítí+svítí+svítí
9-10	měkká	1,2-1,4	H1	svítí+svítí+bliká
11-12	střední	1,5-1,8	H2	svítí+bliká+svítí
13-15	střední	1,9-2,1	H3	svítí+bliká+bliká
16-20	střední	2,2-2,9	H4	bliká+svítí+svítí
21-26	tvrdá	3,0-3,7	H5	bliká+svítí+bliká
27-38	tvrdá	3,8-5,4	H6	bliká+bliká+svítí
39-62	tvrdá	5,5-8,9	H7	bliká+bliká+bliká

## B. Plnění soli do změkčovače

Vždy používejte sůl určenou pro myčky nádobí.

POZNÁMKA: pokud váš model není vybaven změkčovačem vody, tuto část můžete přeskočit

### ZMĚKČOVAČ VODY

Tvrdost vody je různá v závislosti na oblasti. Pokud používáte v myčce tvrdou vodu, na nádobí se budou tvořit skvrny.

Spotřebič je vybavený speciálním změkčovačem, který využívá sůl speciálně navrženou pro odstranění vodního kamene a minerálů z vody.

Zásobník soli se nachází pod spodním košem a musíte jej doplnit následujícím způsobem:

#### Pozor!

Používejte pouze sůl navrženou speciálně pro myčky nádobí! Jiné typy soli, které nejsou určené pro myčky nádobí, jako je jedlá sůl, poškodí změkčovací zařízení. Výrobce nenese žádnou odpovědnost za poškození způsobená použitím nevhodné soli.

Sůl plňte pouze před spuštěním kompletního mycího programu.

To zabrání zanechání zbytků nerozpuštěné soli ve spodní části myčky, což by mohlo vést ke korozi.

Po prvním mycím cyklu kontrolka na ovládacím panelu zhasne.

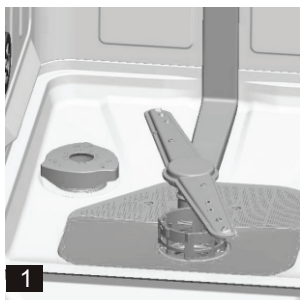

- Vyndejte spodní koš a pak odšroubujte a sundejte víčko ze zásobníku soli. **1**
- Pokud plníte zásobník poprvé, naplňte 2/3 jeho objemu vodou (přibližně 500 ml). **2**

- C. Dejte konec trychtýře (dodaný) do otvoru a nasypete přibližně 1,2 kg soli. Je normální, že malé množství vody vyteče ze zásobníku.
- D. Zašroubujte uzávěr.
- E. Obvyčejně kontrolka soli zhasne do 2-6 dní po doplnění zásobníku soli.

#### POZNÁMKA:

1. Zásobník soli musíte plnit, když se rozsvítí kontrolka doplnění soli na ovládacím panelu. I když je zásobník dostatečně naplněný, kontrolka nemusí zhasnout před úplným rozpuštěním soli. Pokud na ovládacím panelu není kontrolka doplnění soli (u některých modelů), můžete určit čas plnění soli po spuštění určitého počtu cyklů (viz následující schéma).
2. Pokud jsou v myčce zbytky soli, spusťte program namáčení pro její odstranění.

## C. Plnění dávkovače leštidla

### Funkce leštidla

Leštidlo se přidává automaticky během posledního oplachování, které zajišťuje důkladné oplachování, odstraňování soli a dobré výsledky sušení.

### Upozornění!

Používejte jen značková leštidla pro myčky nádobí. Nikdy neplňte leštidla jakýmkoliv jinými látkami (např. mycí prostředek na nádobí, tekutý prostředek). Mohli byste poškodit spotřebič.

### Kdy doplnit zásobník leštidla

Pokud se na ovládacím panelu nenachází kontrolka doplnění leštidla, můžete určit množství leštidla dle barvy optického indikátoru „D“ vedle víčka. Když je zásobník leštidla plný, celý indikátor bude tmavý. Když se leštidlo spotřebovává, velikost tmavého bodu se zmenšuje. Nenechávejte klesnout leštidlo pod 1/4 naplnění.

Jak se množství snižuje, velikost černého bodu se mění dle zobrazení níže.

- Plný
- ◐ Plný z 3/4
- ◑ Plný z 1/2
- ◒ Plný z 1/4 - nutné doplnit k odstranění skvrn
- Prázdný

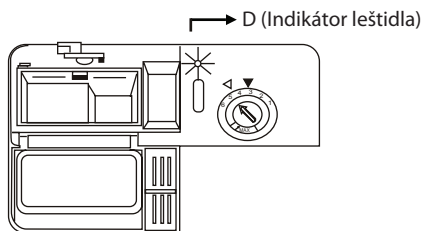

## DÁVKOVAČ LEŠTIDLA

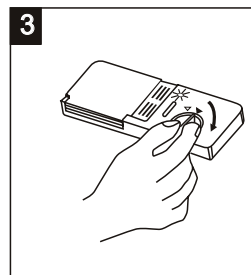
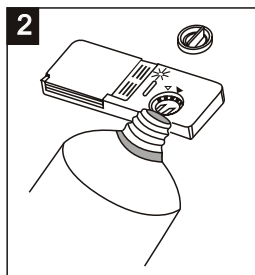
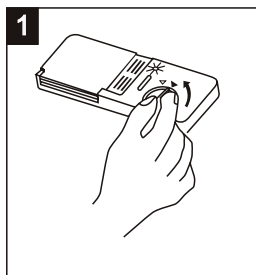

- 1 Pro otevření dávkovače otočte uzávěr do pozice „open“ (vlevo) a zvedněte.
- 2 Nalijte leštidlo, nepřepíňujte.
- 3 Nasadte uzávěr zarovnaním se šipkou „open“ a otočte do „closed“ (uzavřeně) (vpravo) pozice.

Leštidlo se uvolňuje v posledním oplachování pro odstranění kapek vody z nádobí, které by mohly zanechat skvrny. Také zlepšuje sušení zlepšením stékání vody z nádobí. Vaše myčka je navržena pro použití tekutého leštidla. Dávkovač leštidla se nachází na vnitřní straně dvířek vedle dávkovače mycího prostředku.

Pro plnění dávkovače otevřete uzávěr a nalijte leštidlo do dávkovače, dokud indikátor zcela neztmavne. Objem zásobníku leštidla je přibližně 140 ml.

Dávkovač nepřepíňujte, protože to může způsobit nadměrnou pěnivost. Přetečený prostředek utřete vlhkou utěrkou. Před uzavřením dvířek nezapomeňte uzavřít uzávěr.

### Upozornění!

Nezapomeňte odstranit přetečený prostředek savou vlhkou utěrkou, abyste zabránili nadměrné tvorbě pěny během následujícího mytí.

### Nastavení dávkovače leštidla

Dávkovač leštidla má čtyři nebo šest pozic nastavení. Vždy začněte s nastavením „4“. Pokud zůstávají skvrny nebo dochází ke špatnému sušení, zvýšte množství leštidla sejmutím víka dávkovače a otočením voliče k „5“. Pokud se nádobí stále nesusí správně nebo jsou na něm skvrny, nastavte volič na další vyšší číslo, dokud není nádobí čisté. Nastavení z výroby je 5.

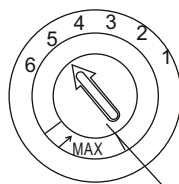

**POZNÁMKA:** zvýšte dávkování, pokud po mytí zůstávají na nádobí kapky vody nebo skvrny vodního kamene. Snižte, pokud jsou na nádobí lepkavé bílé skvrny nebo namodralý film na skle a čepelích nožů.

## D. Funkce mycího prostředku

Prostředky s chemickými složkami jsou potřebné pro odstranění nečistoty, usazenin a pomáhají jejich vyplavení z myčky nádobí. Většina komerčně dostupných prostředků je vhodných pro tento účel.

### Koncentrované prostředky

Na základě jejich chemického složení je můžeme rozdělit na dva základní typy:

■ běžné, alkalické prostředky s rozpouštědly

■ nízkoalkalické koncentrované prostředky s přirozenými enzymy

Použití mycího programu „Eco“ ve spojení s koncentrovanými prostředky snižuje kontaminaci a je vhodné pro vaše nádobí; tyto mycí programy jsou speciálně přizpůsobené pro odstranění nečistot působením enzymů koncentrovaných prostředků. Z tohoto důvodu mohou mycí programy „Eco“ s použitím koncentrovaných prostředků dosáhnout stejných výsledků, jako při použití „intenzivního“ programu.

### Mycí tablety

Mycí tablety různých značek se rozpouštějí různou rychlostí. Z tohoto důvodu se některé mycí prostředky nerozpustí a u krátkých programů se nevyvine jejich plný mycí účinek. Proto při použití tablet používejte dlouhé programy k zajištění kompletního odstranění zbytků mycího prostředku.

## Dávkovač mycího prostředku

Dávkovač musíte naplnit před spuštěním každého mycího cyklu dle pokynů v tabulce Mycích programů. Vaše myčka používá méně mycího prostředku a leštidla než běžné myčky. Ve všeobecnosti platí, že pro jedno mytí je potřebná jedna lžice mycího prostředku. Také platí, že více znečištěné nádobí vyžaduje více prostředku. Vždy přidejte mycí prostředek těsně před spuštěním myčky, v opačném případě se namočí a nerozpustí se správně.

## Správné množství mycího prostředku

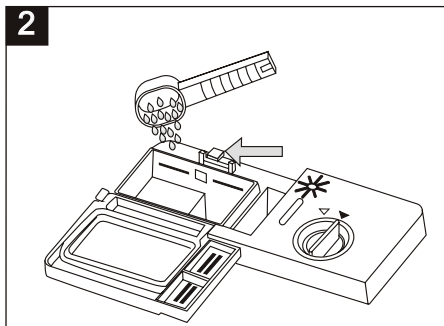
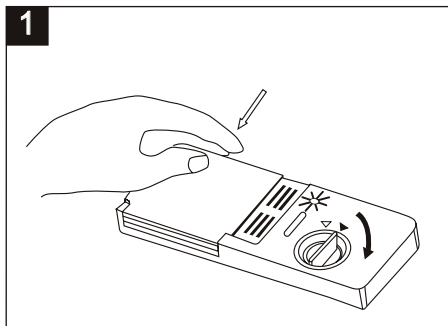

### POZNÁMKA:

- 1 Pokud je kryt zavřený: stiskněte tlačítko pro uvolnění. Kryt se otevře.
- 2 Mycí prostředek přidávejte vždy před spuštěním mycího cyklu. Používejte jen značkové prostředky určené pro myčky nádobí.

## VAROVÁNÍ!

Mycí prostředek je korozivní! Držte jej mimo dosah dětí.

Používejte pouze mycí prostředky určené pro myčky nádobí. Udržujte prostředek čerstvý a suchý. Nepoužívejte práškové prostředky v dávkovači, pokud se nádobí nebude mýt okamžitě.

## Plnění mycího prostředku

Naplněte prostředek do dávkovače. Značka označuje úroveň plnění, dle obrázku vpravo:

- 1 Místo pro mycí prostředek hlavního mycího cyklu, „MIN“ představuje přibližně 20 g prostředku.
- 2 Místo pro mycí prostředek pro předmytí, přibližně 5 g prostředku.

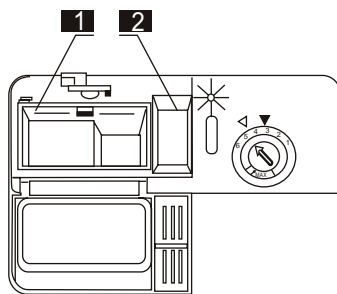

Dodržujte prosím pokyny výrobce prostředku při dávkování, dle údajů na obalu. Zavřete uzávěr, dokud nezacvakne na místě. Pokud je nádobí příliš znečištěné, přidejte dodatečné množství prostředku do komory pro prostředek na předmytí. Prostředek bude účinkovat ve fázi předmytí.

## POZNÁMKA:

Informace o množství prostředku pro jeden program najdete na poslední straně. Dbejte na to, že změny jsou možné dle znečištění a tvrdosti vody. Dodržujte pokynů výrobce na obalu prostředku.

## Mycí prostředky

Jsou 3 typy prostředků

1. S fosfáty a chlorem
2. S fosfáty a bez chloru
3. Bez fosfátů a bez chloru

Běžně jsou nové práškové prostředky bez fosfátů. Není poskytnutá funkce změkčování vody fosfáty.

V takovém případě doporučujeme doplnit sůl do zásobníku soli, pokud je tvrdost vody 6 dH. Pokud používáte prostředky bez fosfátů v oblasti s tvrdou vodou, často se objevují bílé skvrny na nádobí a sklenicích. V takovém případě přidejte více prostředku pro dosažení lepších výsledků. Prostředky bez chloru bílí pouze jemně. Silné a barevné skvrny se zcela neodstraní. V takovém případě zvolte program s vyšší teplotou.

## Použití mycích tablet „3 in 1“

### Základní doporučení

1. Před použitím těchto prostředků musíte nejdříve zjistit, zda je tvrdost vody vašeho vodovodního rozvodu v souladu s použitím těchto prostředků dle pokynů výrobce (na obalu prostředku).
2. Tyto prostředky se musí používat přesně dle pokynů výrobce.
3. Zjistíte-li potíže při použití prostředků „3 in 1“ při prvním použití, kontaktujte výrobce prostředku (telefonní kontakt je na obalu výrobku).

Tyto prostředky jsou s integrovanou funkcí čisticího prostředku/leštidla a soli. Před použitím těchto prostředků musíte nejdříve zkontrolovat, zda je tvrdost vody vašeho přívodu vody kompatibilní s použitím těchto prostředků dle pokynů výrobce (na obalu výrobku).

## Speciální doporučení

Když používáte kombinované prostředky, leštidlo a sůl už nejsou nutné. Může být vhodné zvolit nižší nastavení pro tvrdost vody.

## Volba funkce „3in1“:

1. Zavřete dvířka a zvolte mycí cyklus 3in1 stisknutím tlačítka možnosti „A“, dokud neblíká kontrolka „3in1“.
2. Cyklus 3in1 bude dostupný po stisknutí tlačítka start/pauza a kontrolka „3in1“ svítí.

## Zrušení funkce „3in1“:

Postupujte dle pokynů pro „Zrušení probíhajícího programu“.

Pokud se rozhodnete pro použití standardního systému čištění, doporučujeme vám:

1. Doplníte zásobník soli a leštidla.
2. Nastavte ovladač tvrdosti vody na nejvyšší nastavení a spusťte tři Eco cykly bez nádobí.
3. Upravte nastavení tvrdosti vody dle podmínek vaší oblasti (pro podrobnější informace si přečtěte návod k obsluze).

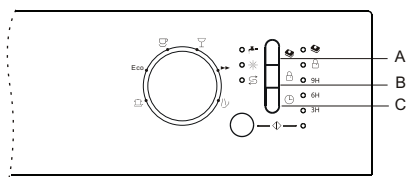

## 5. PLNĚNÍ KOŠŮ MYČKY

Pro nejlepší výsledky myčky postupujte dle těchto pokynů. Funkce a vzhled košů a přihrádek pro přístroje se může odlišovat v závislosti na vašem modelu.

### Upozornění před nebo po plnění košů myčky nádobí

Odstraňte velké zbytky potravin. Není nutné oplachovat nádobí pod tekoucí vodou. Nádobí umístěte do myčky následujícím způsobem:

1. Položky jako jsou šálky, sklenice, pánve/plechy apod. dejte dnem nahoru.
2. Zakřivené položky nebo s dutinami umístěte ve sklonu, aby mohla odtékat voda.
3. Musíte je umístit bezpečně a aby se nepřevrátili.
4. Nesmí bránit v otáčení ostříkovacích ramen.

Velmi malé předměty nemyjte v myčce nádobí, protože mohou vypadnout z košů.

### Vyjmutí nádobí

Abyste zabránili kapání vody z horního koše do spodního, nejdříve vyprázdněte spodní koš a pak horní.

### Plnění horního koše

Horní koš je navržený pro jemnější a lehčí nádobí jako jsou sklenice, kávové a čajové šálky a podšálky, talíře, malé misky a mělké pánve (pokud nejsou velmi znečištěné). Nádobí umístěte tak, aby se nepohnul při zasažení proudem vody.

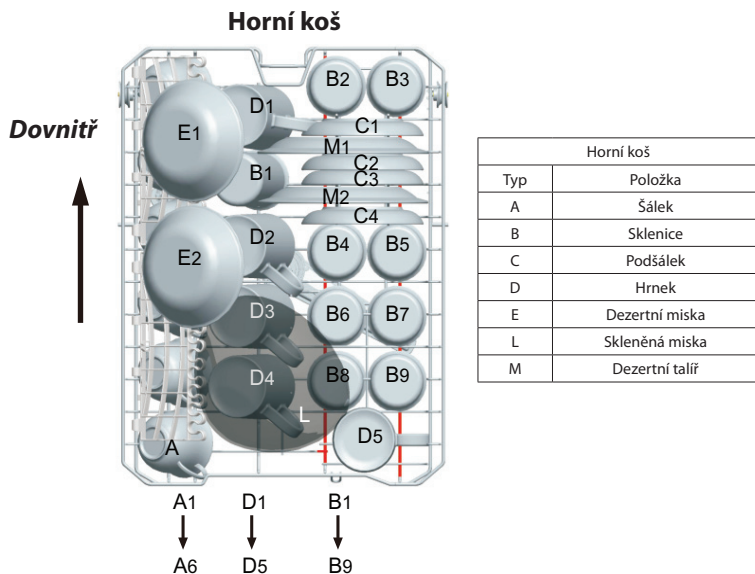

### Nastavení horního koše

Pokud je to nutné, výšku horního koše můžete upravit za účelem vytvoření většího prostoru pro větší kusy nádobí v horním nebo spodním koši. Výšku horního koše můžete upravit nastavením koleček do různé výšky kolejniček. Dlouhé položky, servírovací příbor, salátový příbor nebo nože musíte umístit do přihrádky tak, aby neblokovali ostříkovací ramena. Přihrádku můžete vyklopit nebo sklopit, pokud ji nepotřebujete.

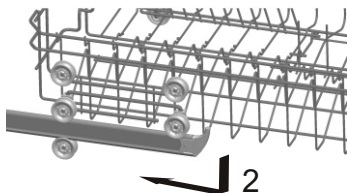
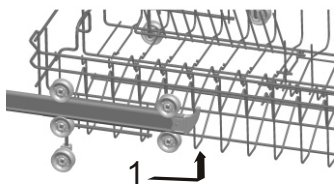

## Plnění spodního koše

Do spodního koše doporučujeme umístit velké předměty, které se obtížněji čistí: hrnce, pánve, pokličky, servírovací talíře a misky, dle obrázků níže. Umístění servírovacího nádobí a pokliček je vhodné na stranu koše, abyste zabránili blokování rotace ramen. Hrnce, servírovací misky apod. musíte vždy umístit vzhůru dnem. Hluboké talíře musíte sklonit pro lepší stékání vody. Spodní koš obsahuje sklopné trny pro umístění velkých nebo více hrnců a pánví.

### Spodní koš

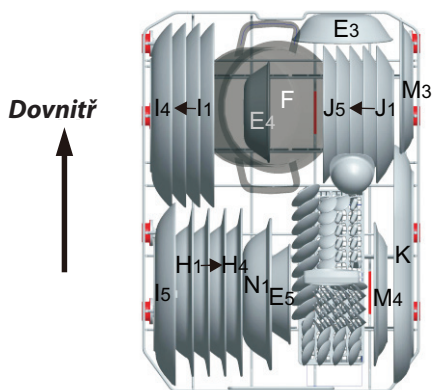

Spodní koš	
Typ	Položka
E	Dezertní miska
H	Hluboký talíř
I	Mělký talíř
H	Dezertní talíř
K	Oválná mísa
F	Malý hrníček
M	Dezertní talíř
N	Mísa

### \* Sklopné trny horního a spodního koše

Sklopné trny obsahují dva díly, které jsou umístěné na spodním koši a jsou navrženy pro umístění velkých předmětů jako jsou hrnce, pánve apod. Je-li to nutné, každou část lze samostatně sklopit nebo je sklopit všechny, abyste mohli umístit velké předměty. Sklopné rošty můžete použít po jejich vyklopení nahoru nebo sklopení dolů.

\* Volitelné

### Horní koš

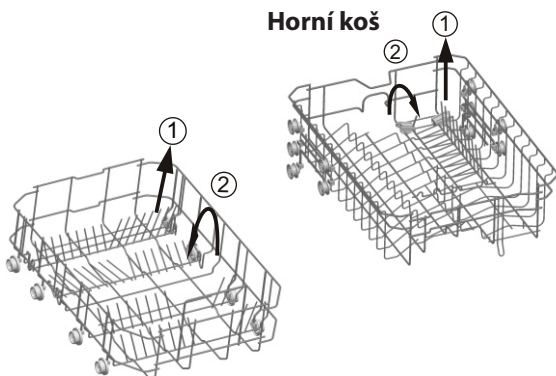

### Spodní koš

## Koš na příbory a přihrádka na vidličky

Příbory byste měli umístit do koše na příbory madlem dolů: pokud má koš boční koše, lžičky musíte umístit individuálně do příslušných otvorů, zejména dlouhý příbor musíte umístit horizontálně ve přední části horního koše.

### Koš na příbory

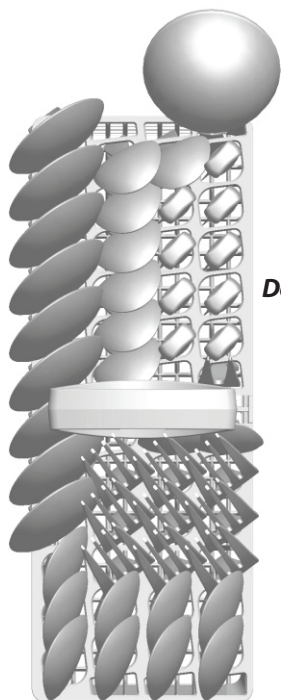

**K dvířkům**

**Dovnitř**

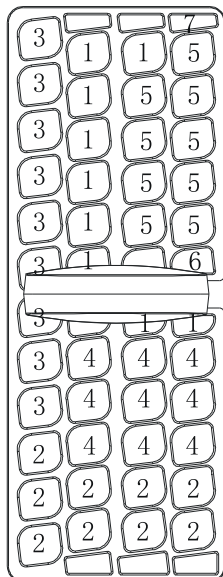

**K dvířkům**



Koš na příbory	
Typ	Položka
1	Čajové lžičky
2	Dezertní lžičky
3	Polévkové lžíce
4	Vidličky
5	Nože
6	Servírovací vidlička
7	Naběračka

Pro mytí v myčce je následující nádobí/příbory

### Nevhodné

- Nádobí s dřevěným, porcelánovým, nebo keramickým madlem
- Plastové nádobí, který není odolný vůči teplu
- Staré nádobí s lepenými díly
- Lepené nádobí
- Měděné nebo cínové předměty
- Olovnatý křišťál
- Ocelové předměty náchylné na korozi
- Dřevěné podnosy
- Položky vyrobené ze syntetických vláken

### **VAROVÁNÍ!**

Nenechávejte žádné předměty vyčnívat ze dna košů.

### Omezená vhodnost nádobí

Některé typy sklenic mohou po opakovaném mytí ztmavnout.

Stříbrné a hliníkové nádobí má tendenci zbarvení.

Glazované vzory mohou časem opakovaným mytím vyblednout.



**POZNÁMKA:** do myčky nevládejte předměty znečištěné cigaretovým popelem, voskem, lakem nebo barvou. Při koupi nového nádobí se ujistěte, zda je vhodné pro mytí v myčce nádobí.

#### **POZNÁMKA:**

myčku nádobí nepřepíňujte. V myčce je prostor pro 9 standardních sad nádobí. Nepoužívejte nádobí, které není vhodné pro myčky nádobí. Je to důležité pro dosažení dobrých výsledků a spotřeby elektrické energie.

## **Vkládání příborů a nádobí**

Před vložením nádobí musíte:  
Odstranit velké zbytky pokrmů.  
Namočit připálené zbytky.

### **Při vkládání nádobí a příborů dbejte na:**

Nádobí a příbory nesmí bránit v rotaci ostříkovacích ramen.  
Duté předměty jako jsou šálky, kastroly apod. umístěte otvorem dolů, aby mohla vytékat voda.  
Nádobí a příbory nesmí ležet na sobě ani se vzájemně překrývat.

- Abyste zabránili poškození sklenic, nesmí se dotýkat.
- Velké položky, které se těžce myjí, dejte do spodního koše.
- Horní koš je navržen pro jemnější a lehčí nádobí jako jsou sklenice, šálky na kávu a čaj.

#### **Upozornění!**

Dlouhé nože v horizontální pozici představují možné riziko!  
Dlouhé a/nebo ostré předměty jako jsou nože, se musí uložit horizontálně v horním koši.

## **Poškození skla a jiného nádobí**

#### **Možné příčiny:**

- Typ skla nebo výrobního procesu. Chemické složení mycího prostředku.
- Teplota vody a trvání programu.

#### **Doporučené řešení:**





- Používejte nádobí nebo porcelán, který je označený jako vhodný pro myčky nádobí.
- Používejte jemný mycí prostředek dle typu nádobí. Pokud je to nutné, přečtěte si další informace od výrobce prostředku.
- Zvolte program s nízkou teplotou.
- Abyste zabránili poškození, vyjměte sklo a příbory z myčky co nejdříve po skončení mycího cyklu.

#### **Na konci mytí**

Když mytí skončí, zazní akustický signál 6 krát, pak přestane. Myčku vypněte hlavním vypínačem, zastavte přívod vody a otevřete dvířka. Před vyjmutím nádobí počkejte několik minut, abyste nechtali horké nádobí a horké nádobí je také náchylnější na prasknutí. Nádobí také lépe vyschne.

## 6. SPUŠTĚNÍ MYCÍHO PROGRAMU

### Tabulka mycích programů

Program	Informace o cyklu	Popis cyklu	Prostředek před./hlavní	Doba provozu (min)	Energie (kWh)	Voda (l)
 Intensive	Pro velmi znečištěné nádobí jako jsou hrnce, pánve, kastroly a nádoby se zaschlými zbytky.	Předmytí Hlavní mytí (62°C) Oplach 1 Oplach 2 Horký oplach Sušení	3/14 (nebo 3 in 1)	170	1,20	16,4
<b>Eco</b> (*E 60436) (Standardní program)	Pro běžné znečištěné nádobí, kastroly, talíře, sklenice a mírně znečištěné pánve. Standardní denní cyklus.	Předmytí Hlavní mytí (46°C) Horký oplach Sušení	3/14 (nebo 3 in 1)	240	0,704	10,0
 Light	Jemný mycí cyklus pro jemnější nádobí, citlivé na vysoké teploty. (Spusťte ihned po použití nádobí)	Hlavní mytí (45°C) Oplach Horký oplach Sušení	3/12 (nebo 3 in 1)	82	0,76	10,0
 Crystal	Pro mírně znečištěné nádobí, jako jsou talíře, sklenice, misky a mírně znečištěné pánve.	Hlavní mytí (40°C) Oplach Horký oplach Krystalové sušení	12	109	0,63	10,0
 Rapid	Kratší mytí pro mírně znečištěné náplně, které nepotřebují sušení.	Hlavní mytí (45°C) Horký oplach	10	40	0,60	6,8
 Pre-Rinse	Oplach nádobí, které budete mýt další den.	Předmytí	/	13	0,01	3,6

1. Program ECO je vhodný pro mytí běžně znečištěného nádobí, je to nejefektivnější program z hlediska kombinované spotřeby energie a vody.
2. Ruční předmytí nádobí vede ke zvýšené spotřebě vody a energie a nedoporučuje se.
3. Pokud se myčka nádobí používá v souladu s tímto návodem k obsluze, při mytí nádobí v domácí myčce se obvykle spotřebuje méně energie a vody než při ručním mytí nádobí.

\* EN 60436: tento program je testovací cyklus

Informace pro test kompatibility v souladu s EN 60436 jsou následující:

- Kapacita: 9 sad
- Pozice horního koše: spodní pozice
- Nastavení leštidla: 6 (nebo 4 pro nastavení dávkovače)

### Zapnutí spotřebiče

Spuštění mycího cyklu...

Vytáhněte spodní a horní koš, naplňte nádobí a

1. Zasuňte zpět. Doporučujeme nejdříve naplnit spodní koš, pak horní (přečtěte si kapitola s názvem „Plnění myčky nádobí“). Dávkujte mycí prostředek (přečtěte si „Sůl, mycí prostředek a leštadlo“).
2. Připojte zástrčku do zásuvky. Napájení musí být 220 - 240 V AC 50 Hz, specifikace zásuvky 12 A 250 VAC, 50 Hz.

Ujistěte se, zda je otevřený přívod vody. Zavřete dvířka, stiskněte tlačítko „zapnutí/vypnutí“, nastavte volič programu na požadovaný program. (Přečtěte si kapitolu „Tabulka mycích programů“). Ujistěte se, zda jsou dvířka správně zavřena.

## POZNÁMKA:

Při zavření dvířek musíte slyšet „cvaknutí“.

Když mytí skončí, stisknutím hlavního vypínače můžete vypnout spotřebič.

## Zapnutí

1. Otevřete vodovodní ventil, pokud je zavřený.
2. Zavřete dvířka.
3. Ujistěte se, zda nejsou blokována ostříkovací ramena.
4. Zapněte myčku tlačítkem „“.

Postupně se budou rozsvěcovat další kontrolky, kontrolka odloženého startu a stavová kontrolka.

## Volba programu

Zvolte program dle typu nádobí a stupně znečištění.

Různí programy a jejich použití je popsáno v návodu.

Voličem programů zvolte požadovaný program.

## Změna programu

Předpoklad: probíhající cyklus lze změnit pouze pokud běží krátkou dobu.

V opačném případě už došlo k uvolnění mycího prostředku a spotřebič vypustil mycí vodu. Pokud se tak stane, musíte opět naplnit dávkovač mycího prostředku (přečtěte si „Plnění mycího prostředku“).

Otočte voličem programů na požadované nastavení (viz část „Spuštění mycího cyklu...“). A pak zavřete dvířka.

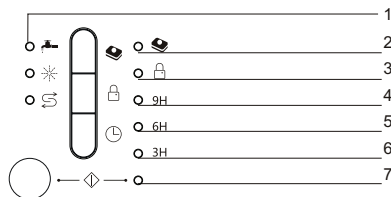

▲ **POZNÁMKA:** pokud otevřete dvířka během mytí, spotřebič se pozastaví a zazní výstražná signalizace, a „LED 2“ a „LED 4“ blikají. Když zavřete dvířka, spotřebič začne fungovat po 10 sekundách. Kontrolka „7“ může indikovat následující stav myčky.

1. Provozní stav: kontrolka svítí silným jasem během mycího cyklu.
2. Pozastavení: kontrolka bliká silným jasem v režimu pozastavení cyklu.
3. Program skončil: kontrolka bliká slabým jasem na konci programu.



## Zapomněli jste přidat nádobí

**Zapomenuté nádobí můžete přidat kdykoliv před otevřením uzávěru mycího prostředku.**

1. Stisknutím tlačítka „“ zastavte mytí.
2. Po zastavení rotace ramen zcela otevřete dvířka.
3. Přidejte požadované nádobí.
4. Zavřete dvířka a stiskněte „“, myčka se uvede do provozu po deseti sekundách.

## VAROVÁNÍ

Je nebezpečné otvírat dvířka během mytí, protože se můžete popálit horkou vodou.

Myčku vypněte. Stavová kontrolka svítí jen když skončil program.

1. Vypněte myčku stisknutím tlačítka zapnutí/vypnutí.
2. Zavřete vodovodní ventil!

Opatrně otevřete dvířka. Po otevření dvířek může ze spotřebiče vystupovat horká pára!

- Horké nádobí je citlivé na nárazy. Nádobí proto nechte vychladnout přibližně 15 minut před jeho vyjmutím z myčky.
- Otevřete dvířka myčky, nechte je pootevřená a před vyjmutím nádobí počkejte několik minut. Tímto způsobem dosáhnete lepších výsledků sušení.

### Vyjmutí nádobí

Je normální, že nádobí je uvnitř mokré.

Nejdříve vyprázdněte spodní koš a pak horní. Tak zabráníte kapání vody z horního koše na nádobí ve spodním.

## 7. ÚDRŽBA A ČIŠTĚNÍ

### Filtrační systém

Filtr se používá k zachycení velkých zbytků a ostatních nečistot, aby se nedostali do čerpadla. Zbytky mohou někdy filtr zablokovat.

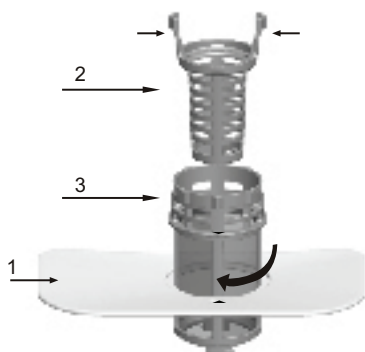

Filtrační systém obsahuje hrubý filtr, plochý (hlavní filtr) a mikrofiltr (jemný filtr).

#### 1 Plochý filtr

Pokrm a nečistoty budou zachycené pomocí speciální trysky na spodním ostřikovacím rameni.

#### 2 Hrubý filtr

Velké nečistoty, jako jsou kosti a sklo, které může ucpat odtok, budou zachycené v hrubém filtru. Na odstranění předmětu zachyceného v tomto filtru jemně stlačte příchytku v horní části filtru a vyndejte jej ven.

#### 3 Mikrofiltr

Tento filtr zachytává nečistoty a zbytky jídla v oblasti vypouštění a zabráňuje jejich usazování na nádobí při mytí.

- Filtry kontrolujte po každém použití myčky.
- Odšroubováním hrubého filtru můžete vyndat filtrační systém. Odstraňte zbytky jídla a vyčistěte filtry pod tekoucí vodou.

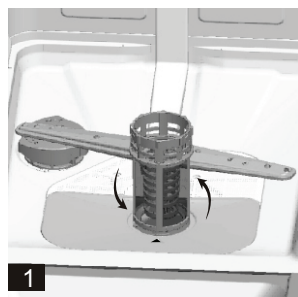

Krok 1: otočte hrubý filtr proti směru hodinových ručiček a pak zvedněte nahoru.

Krok 2: zvedněte plochý filtr.

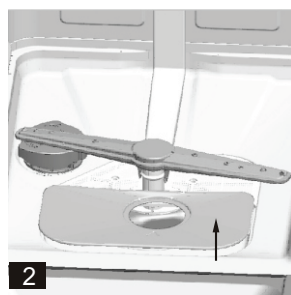

### POZNÁMKA:

Pokud postupujete od kroku 1 ke kroku 2, je možné vyndat filtrační systém; postupem od kroku 2 ke kroku 1 systém filtrů nainstalujete. **3**.

## Sestavení filtrů

Pro dosažení nejlepších výsledků musí být sestava filtrů čistá. Filtr účinně odstraňuje zbytky jídla z mycí vody, umožňuje její recirkulaci během cyklu. Z tohoto důvodu je vhodné odstranit velké nečistoty z nádobí zachycené filtrem po každém cyklu vypláchnutím filtru pod tekoucí vodou. Pro vyjmutí filtrační sestavy potáhněte za madlo nahoru. Celou filtrační sestavu musíte čistit jednou za týden. Pro čištění hrubého filtru a mikrofiltru použijte kartáček. Pak sestavte části filtru dle obrázku na předchozí straně a vložte filtrační sestavu do myčky, umístěte do správné pozice a zatlačte dolů. Myčku nikdy nepoužívejte bez filtrů. Nesprávné umístění filtrů může snížit účinnost spotřebiče a poškodit nádobí.

## VAROVÁNÍ

Myčku nikdy nepoužívejte bez vložených filtrů. Při čištění filtrů jimi netlučte. V opačném případě je můžete poškodit a sníží se efektivnost myčky.

## Čištění ostříkovacích ramen

Je nutné pravidelně čistit ostříkovací ramena, aby chemikálie z tvrdé vody neucpali trysky ostříkovacích ramen a ložiska. Pro vyjmutí ostříkovacího ramena vyšroubujte matici pro sundání podložky na rameni a rameno sundejte. Umyjte rameno v teplé vodě se saponátem a použijte jemný kartáč k očištění trysek. Důkladně je opláchněte.

## Údržba myčky nádobí

Pro čištění ovládacího panelu použijte mírně navlhčenou utěrku a pak důkladně vysušte.

K čištění vnějšku spotřebiče použijte leštící vosk.

Nikdy nepoužívejte ostré předměty, škrabky ani drsné čističe.



## Ochrana před zamrznutím

Pokud je myčka během zimy v nevytápěné místnosti, požádejte servisního technika o:

1. Přerušení napájení elektrickou energií.
2. Zastavení přívodu vody a odpojení přívodu vody od vodovodního ventilu.
3. Vypuštění vody z přívodní hadice hadice a ventilu. (Použijte nádobu na zachycení vody.)
4. Opětovné připojení potrubí vody k vodovodnímu ventilu.
5. Demontujte filtr ve vaně myčky a pomocí hubky vysušte vodu ze dna.

## Čištění dvířek

K čištění míst kolem dvířek byste měli používat pouze měkkou navlhčenou utěrku. Aby nemohlo dojít k pronikání vody do zámku dvířek a elektrických částí, nepoužívejte žádný typ sprejového čističe.

Na vnější povrch nikdy nepoužívejte drsné čističe, protože můžete poškrábat povrchovou úpravu.

Některé papírové utěrky mohou poškrábat povrch nebo na něm zanechat stopy.

Pokud se v myčce nachází cizí předmět, postupujte podle těchto pokynů.

## VAROVÁNÍ

Nikdy nepoužívejte na čištění panelu dvířek sprejový čistič, mohl by poškodit zámek dvířek a elektrické části.

Není povoleno používat drsné prostředky nebo některé typy papírových utěrek, protože mohou poškrábat povrch z ušlechtilé oceli nebo mohou zanechat stopy.

## Uchování dobrého stavu myčky

### ■ Po každém mytí

Po každém mytí zastavte přívod vody do spotřebiče a nechte dvířka mírně otevřená, aby mohla unikat vlhkost a pachy.

### ■ Vytáhněte zástrčku ze zásuvky

Před čištěním nebo údržbou odpojte zástrčku od síťové zásuvky.

### ■ Nepoužívejte drsné prostředky ani rozpouštědla

Na čištění vnějších nebo gumových částí myčky nepoužívejte rozpouštědla ani drsné prostředky. Použijte pouze těrku a teplou vodu se saponátem. Pro odstranění skvrn nebo map z vnitřního povrchu použijte utěrku navlhčenou vodou a trochu vinného octa nebo čisticí prostředky určené na čištění myček.

### ■ V případě dovolené

V případě delší nepřítomnosti doporučujeme spustit jeden cyklus mytí bez nádobí. Pak odpojte zástrčku od síťové zásuvky, vypněte přívod vody a nechte dvířka spotřebiče pootevřená. Prodloužíte tím životnost těsnění a ve spotřebiči se nebude tvořit zápach.

### ■ Manipulace

Pokud je nutné přemístit spotřebič, pokuste se jej držet ve svislé poloze. V nutném případě jej postavte na zadní zeď.

### ■ Těsnění

Jedním z faktorů, který způsobuje tvorbu zápachu v myčce je jídlo, které zůstává zachycené v těsnění. Pravidelné čištění vlhkou utěrkou zabrání vzniku tohoto problému..

### ⚠ Upozornění:

Instalaci trubek a připojení k elektrické síti musí provádět kvalifikovaný technik.

### ⚠ Varování



**Riziko zasažení elektrickým proudem!**  
**Odpojte zástrčku od síťové zásuvky před instalací myčky. V opačném případě může dojít k zasažení elektrickým proudem nebo smrti.**

# 8. ŘEŠENÍ PŘÍPADNÝCH PROBLÉMŮ

## Kódy závad

Pokud dojde k závadě, spotřebič zobrazí kód pro upozornění.

Kódy	Význam	Možná příčina
2 a 4 bliká	Otevřená dvířka	Otevřená dvířka během provoz myčky
1 bliká	Přívod vody	Závada přívodu vody
2 a 5 bliká	Vypouštění vody	Závada vypouštění vody
2 a 6 bliká	Teplotní senzor	Závada teplotního senzoru
2 a 7 bliká	Přetečení/netěsnost	Došlo k přetečení/netěsnosti
3 a 4 bliká	Vytečení vody	Došlo k vytečení vody
3 a 5 bliká	Ohřevné těleso	Nestandardní ohřev

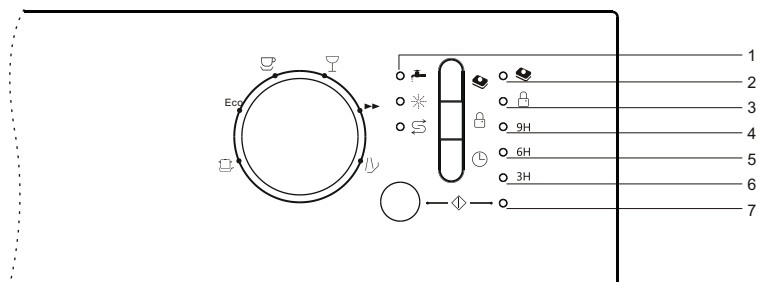

### **VAROVÁNÍ!**

Pokud dojde k přetečení, zastavte přívod vody a kontaktujte servis. Pokud je voda na dně z důvodu netěsnosti, před opětovným spuštěním myčky tuto vodu utřete.

#### Dostupnost náhradních dílů

V závislosti na konkrétním náhradním dílu jsou tyto náhradní díly dostupné minimálně sedm let pro servisní techniky nebo minimálně deset let pro smluvní servisní partnery a koncové uživatele. Požádejte o pomoc zákaznickou linku.

## Než budete kontaktovat servis

Následující pokyny vám mohou ušetřit náklady spojené s výjezdem servisního technika.

Problém	Možné příčiny	Co dělat
<b>Myčka nefunguje.</b>	Vypálená pojistka nebo vypnutý jistič.	Vyměňte pojistku nebo resetujte jistič. Odpojte zbývající spotřebiče, které mají stejný obvod s myčkou.
	Napájení se nezapne.	Ujistěte se, zda je myčka umývačka zapnutá a zda jsou dvířka bezpečně zavřená. Ujistěte se, zda je přívodní kabel správně připojený v síťové zásuvce.
	Tlak vody je nízký.	Zkontrolujte, zda je přívod vody správně připojený a zda je otevřený.
<b>Vypouštěcí čerpadlo se nezastaví.</b>	Přetečení.	Systém je navržen tak, aby detekoval přetečení. Pokud se tak stane, oběhové čerpadlo přeruší a zapne vypouštěcí čerpadlo.
<b>Hluk.</b>	Některé zvuky, které slyšíte, jsou běžné.	Zvuky likvidace jídla a otvírání zásobníku mycího prostředku.
	Příbory nejsou zajištěné v košíku nebo něco malé spadlo do koše.	Ujistěte se, zda je všechno bezpečně umístěné v myčce.
	Motor bzučí.	Myčka se nepoužívá pravidelně. Pokud ji často nepoužíváte, nezapomeňte každý týden naplnit a vyčerpát, pomůže to udržet vlhká těsnění.
<b>Mýdlová pěna ve vaně.</b>	Nevhodný mycí prostředek.	Používejte jen speciální mycí prostředky určené na mytí v myčkách, vyhněte se tvorbě pěny. Pokud nastane tento jev, otevřete myčku a nechte pěnu odpařit. Do vany přidejte 4 litry studené vody. Zavřete a zamkněte myčku, pak vypusťte vodu pomalým otáčením přepínače, dokud nenajdete dobu vypouštění. V případě potřeby to opakujte.
	Vylití leštidla.	Ihned utřete.
<b>Zabarvený vnitřek vany.</b>	Mycí prostředek s barvivem.	Ujistěte se, že je mycí prostředek bez barviva.
<b>Nádobí a příbory nejsou čisté.</b>	Nevhodný program.	Zvolte silnější program.
	Nevhodné uložení.	Ujistěte se, že působení mycího prostředku z dávkovače a ostříkovačích ramena nejsou zablokované velkými kusy nádobí.
<b>Skvrny a povlak na sklenicích a přiborech.</b>	<ol style="list-style-type: none"> <li>Mimořádně tvrdá voda.</li> <li>Nízká přívodní teplota.</li> <li>Přehlnutí myčky.</li> <li>Nevhodné naplnění.</li> <li>Starý nebo vlhký mycí prostředek.</li> <li>Dávkovač leštidla je prázdný.</li> <li>Nesprávné dávkování mycího prostředku.</li> </ol>	<p>Odstranění skvrn ze skleněných částí:</p> <ol style="list-style-type: none"> <li>Z myčky vyndejte kovové předměty.</li> <li>Nepřidávejte mycí prostředek.</li> <li>Zvolte delší cyklus.</li> <li>Spusťte myčku a nechte ji v provozu přibližně 18 až 22 minut, nyní bude v hlavním mytí.</li> <li>Otevřete dvířka a nalijte 2 šálky vinného octa do spodní části myčky.</li> <li>Zavřete dvířka a nechte myčku dokončit cyklus. Pokud vinný ocet nebude fungovat: opakujte stejný postup, použijte pouze 1/4 šálku (60 ml) krystalické kyseliny citronové namísto octa.</li> </ol>



Problém	Možné příčiny	Co dělat
<b>Skleněné nádobí je matné.</b>	Kombinace měkké vody a velmi malého množství prostředku.	Použijte méně mycího prostředku, pokud máte měkkou vodu a zvolte kratší cyklus pro mytí sklenic.
<b>Žlutý nebo hnědý povlak na vnitřním povrchu.</b>	Skvrny od čaje nebo od kávy.	Použijte roztok z 1/2 šálku bělidla a 3 šálků teplé vody a odstraňte skvrny manuálně. <b>▲ VAROVÁNÍ</b> Musíte počkat přibližně 20 minut po ukončení cyklu, aby ohřevná tělesa vychladla, teprve pak můžete čistit vnitřní prostor. V opačném případě hrozí popálení.
	Železité usazeniny ve vodě mohou způsobit povlak.	Musíte zavolat do vodárny, která vám poskytne příslušný filtr.
<b>Bílý povlak na vnitřním povrchu.</b>	Těžká mineralizovaná voda.	K čištění vnitřku použijte vlhkou hubku s čisticím prostředkem do myčky a použijte gumové rukavice. Nikdy nepoužívejte jiný mycí prostředek jako čisticí prostředek, aby nemohlo dojít k tvorbě pěny.
<b>Kryt zásobníku mycího prostředku nezapadne.</b>	Prostředek blokuje mechanismus.	Odstraňte prostředek z mechanismu.
<b>V zásobníku mycího prostředku zůstává mycí prostředek.</b>	Nádobí blokuje zásobník mycího prostředku.	Nádobí správně uložte.
<b>Pára.</b>	Běžný jev.	Přes větrací otvory u západek dveřík vychází během sušení a vypouštění vody pára.
<b>Černé nebo šedé stopy na nádobí.</b>	Hliníkové kuchyňské náčiní se třelo o nádobí.	Použijte středně abrazivní mycí prostředek a stopy odstraňte.
<b>Voda zůstává na spodku vany.</b>	To je běžné.	Malé množství čisté vody kolem výstupu na spodku vany v zadní části udržuje těsnění namazané.
<b>Netěsnost myčky.</b>	Přeplnění dávkovače nebo rozlití leštidla.	Dejte pozor, abyste nepřeplnili dávkovač leštidla. Rozlité leštidlo může způsobit zpěnění a může vést k přetečení. Rozlité leštidlo utřete vlhkou utěrkou.
	Myčka nestojí rovně.	Myčku vyrovnejte.

Pokud podle výše uvedené tabulky problém nevyřešíte, obraťte se na specializovaného servisního technika.

**▲** Neodborná údržba nebo oprava spotřebiče svépomocí negativně ovlivní bezpečnost používání spotřebiče a má za následek ztrátu práva na opravu spotřebiče v záruční době.

Zákaznická linka je bezplatná.

## Technické parametry

List myčky pro domácnost dle směrnice EU 1059/2010:

Výrobce	GUZZANTI	
Model	GZ8701A	
Počet standardních souprav nádobí	9	
Energetická třída <sup>1</sup>	E	
PARAMETR	JEDNOTKA	HODNOTA
Spotřeba energie ekologického programu (EPEC) zaokrouhlená na tři desetinná místa	kWh/cyklus	0,704
Spotřeba energie standardního programu (SPEC) zaokrouhlená na tři desetinná místa	kWh/cyklus	1,260
Index energetické účinnosti (EEI)	-	55,9
Spotřeba vody ekologického programu (EPWC) zaokrouhlená na jedno desetinné místo	l/cyklus	10,0
Index účinnosti mytí (IC)	-	1,13
Index účinnosti sušení (ID)	-	1,09
Délka ekologického programu (Tt) zaokrouhlená na nejbližší minutu	h:min	4:00
Spotřeba energie ve vypnutém režimu (Po) zaokrouhlená na dvě desetinná místa	W	0,49
Spotřeba energie v pohotovostním režimu (Psm) zaokrouhlená na dvě desetinná místa	W	0,60
Zahrnuje pohotovostní režim zobrazování informací?	-	Nie
Spotřeba energie v pohotovostním režimu (Psm) v případě síťového pohotovostního režimu (pokud je k dispozici) zaokrouhlená na dvě desetinná místa	W	-
Spotřeba energie při odloženém startu (Pds) (pokud je k dispozici) zaokrouhlená na dvě desetinná místa	W	1,00
Hladina akustického hluku	dB(A) re 1 pW	49
Montáž	částečné vestavění	
Zabudovaný spotřebič	ano	
Výška	81,5 cm	
Šířka	44,8 cm	
Hloubka (s přípojkami)	55,8 cm	
Spotřeba energie	1850 W	
Jmenovité napětí / frekvence	AC 220-240 V/ 50 Hz	
Tlak vody	0,4 - 10 bar = 0,04 - 1,0 MPa	



### POZNÁMKA:

1. A (nejvyšší účinnost) až G (nejnižší účinnost).

Zařízení vyhovuje Evropským standardům a směrnicím v aktuální verzi při dodávce.

- LVD 2014/35/EU
- EMC 2014/30/EU
- EUP 2019/2022

**POZNÁMKA:**

Výše uvedené hodnoty byly měřeny v souladu s uvedenými standardy při uvedených provozních podmínkách. Výsledky se mohou měnit v závislosti na množství a znečištění nádobí, tvrdosti vody, množství mycího prostředku apod.

Návod je na základě pravidel a předpisů Evropské unie.

# POKYNY K INSTALACI

## ⚠️ Poznámky

Připojení vody a elektrické sítě musí instalovat kvalifikovaný technik.

## ⚠️ Varování



Před instalací odpojte napájení, v opačném případě může dojít k zasažení elektrickým proudem.

### ① Před instalací

Požadavky na umístění myčky. Zadní strana myčky musí směřovat ke zdi a myčka obsahuje připojení vody, které lze připojit na levou nebo pravou stranu. Rozměry instalační skříňky.

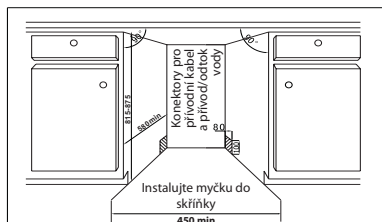

### Úplná vestavba

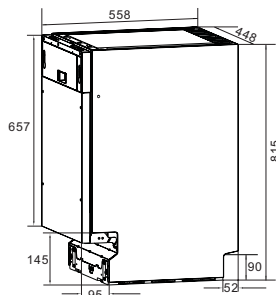

### Poloviční vestavba

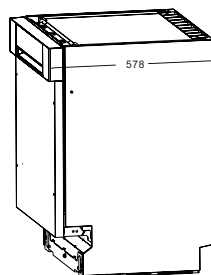

### ② Rozměry čelního dekoračního panelu

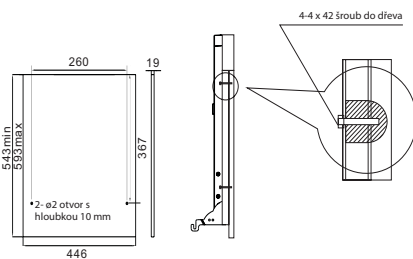
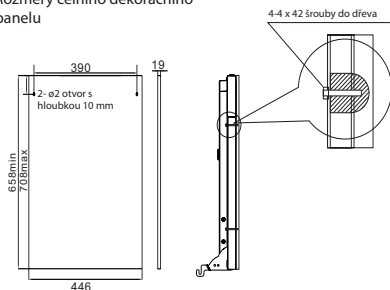

### ③ Upevnění dekoračního panelu

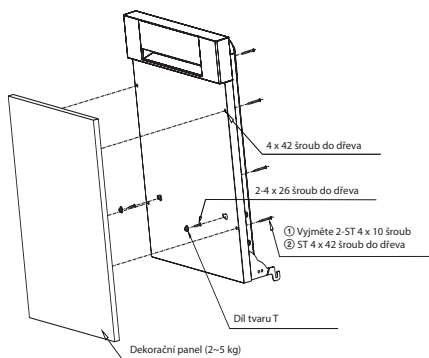
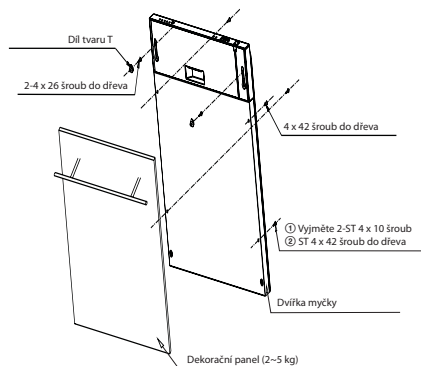

#### 4 Nastavení napětí pružiny dvířek

Po umístění panelu na myčku zkuste otevřít a zavřít dvířka ke kontrole vyvážení, zda zůstanou dvířka ve stejné pozici. Pokud ne, nastavte vyvážení šroubem ve směru nebo proti směru hodinových ručiček.

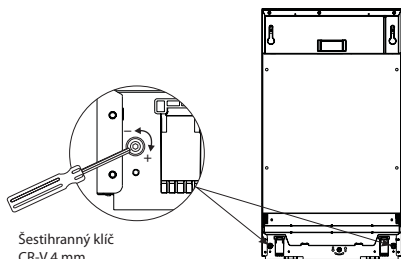

#### 6 Připojení odtokové hadice

Připojte odtokovou hadici k odpadu s průměrem více než 40 mm nebo k odpadu, ujistěte se, zda hadice není ohnutá a zda je výška konce hadice méně než 1000 mm.

**Poznámka:** spojení odtokové hadice musí být těsné.

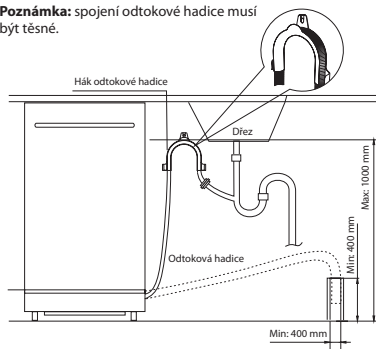

#### 8 Instalace soklu

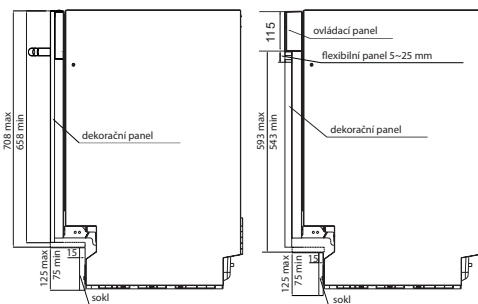

#### 5 Připojení přívodní hadice (pro studenou vodu)

Připojte hadici studené vody k připojce se závitem 3/4 (palce) a ujistěte se, zda je dobře utažená. Pokud používáte novou hadici nebo hadici, která se delší dobu nepoužívala, nechte přes hadici protéct vodu, aby byla čistá a bez cizích těles. V opačném případě hrozí riziko ucpání a poškození spotřebiče.

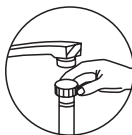

#### Připojení k elektrické síti

Ujistěte se, zda je zásuvka kompatibilní se zástrčkou spotřebiče. Zásuvka musí být vybavena zemnicím vodičem a musí mít parametry 250 V/10 A, v opačném, případě může dojít k závadě nebo nehodě. Na stejné zásuvce nepoužívejte další spotřebiče s velkým příkonem.

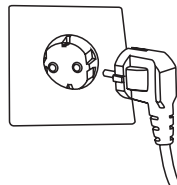

#### 7 Vyvážení

Povolený sklon myčky je 2 stupně. Upravte výšku otočením nožiček, dokud není v rovině.

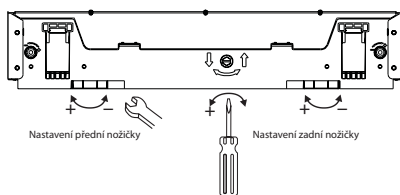

#### 9 Upevnění myčky

1. Myčku upevněte ve skřínce pomocí šroubů.
2. Vložte čtyři zátky do otvorů.

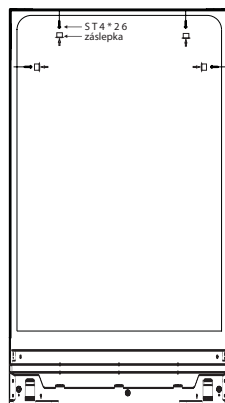

Levý, pravý a horní okraj myčky obsahuje 4 otvory, použijte šrouby do dřeva ST4\*26 při upevnění ke skřínce (pokud je to možné, použijte samořezné vrtuty)

Sériové číslo	Referenční rozměry (plná vestavba)		Referenční rozměry (poloviční vestavba)	
	Dekorační panel	Sokl pro dekorativní panel	Dekorační panel	Sokl pro dekorativní panel
1	708 mm	75 mm	593 mm	75 mm
2	698 mm	85 mm	583 mm	85 mm
3	688 mm	95 mm	573 mm	95 mm
4	678 mm	105 mm	563 mm	105 mm
5	668 mm	115 mm	553 mm	115 mm
6	658 mm	125 mm	543 mm	125 mm

Poznámka:

Požadovaná výška soklu je na základě principu vzhledu a snadného otvírání a zavírání dveří. Viz odpovídající tabulku.

## ZÁRUČNÍ PODMÍNKY

Záruka na tento spotřebič představuje 24 měsíců od data zakoupení. Nárok na záruku je možné uplatnit pouze po předložení originálu dokladu o zakoupení výrobku (paragon, faktura) s typovým označením výrobku, datem prodeje a čitelným razítkem prodejce. Záruka zahrnuje výměnu nebo opravu částí spotřebiče, které se poškodí z důvodu poruch ve výrobě spotřebiče. Po uplynutí záruční doby bude spotřebič opraven za poplatek. Výrobce neodpovídá za poškození nebo úrazy osob, zvířat z důvodu nesprávného použití spotřebiče a nedodržení pokynů v návodu k použití. Výrobek je určen výhradně jako domácí spotřebič pro použití v domácnosti. Smluvní záruka je 6 měsíců, pokud je kupující podnikatel - fyzická osoba a spotřebič kupuje pro podnikatelskou činnost nebo komerční využití (§ 429 Obchodního zákoníku). Záruka se snižuje dle § 619 odst. 2 občanského zákoníku na 6 měsíců pro: žárovky, baterie, křemíkové a halogenové trubice.

### Záruka se nevztahuje

- jakékoliv mechanické poškození výrobku nebo jeho části
- na vady způsobené nevhodným zacházením nebo umístěním.
- je-li zařízení obsluhováno v rozporu s návodem, případně zásahem neoprávněné osoby.
- nesprávné používání, skladování nebo přenášení.
- na záruku 24 měsíců se nevztahují opravy, například: výměna žárovky, trubice, čištění a odvápnování kávovarů, žehliček, zvlhčovačů, atd. Zde bude účtováno servisem za smluvní cenu.
- pokud nebude při kontrole přístroje zjištěna žádná závada nebo nebudou splněny záruční podmínky, uhradí režijní náklady spojené s kontrolou nebo opravou výrobku kupující.
- zákazník ztrácí záruku při používání výrobků k profesionální či jiné výdělečné činnosti v provozovnách.
- závada byla způsobena vnějšími a živelnými podmínkami (např. poruchami v elektrické síti nebo bytové instalaci)
- záruka se netýká poškození vnějšího vzhledu nebo jiných, které nebrání standardní obsluze.

Pokud zboží při uplatňování vady ze strany spotřebitele bude zasláno poštou nebo přepravní službou musí být zabaleno v obalu vhodném pro přepravu tak, aby se zabránilo poškození výrobku.

### Zodpovědný zástupce za servis pro ČR na značky: ARDES, Guzzanti, Scarlett, Luxell, Graef

CERTES spol. s r.o.

Donínská 83

463 34 Hrádek nad Nisou

Tel./fax 482771487 - příjem oprav- servis.

Tel./fax 482718718 - náhradní díly

Mobil: 721018073, 731521116, 608719174

Pracovní doba 8 - 16,30

www: certes.info, e-mail: certes@certes.info



### Záruční list

Tento oddíl vyplňte prosím hůlkovým písmem a přiložte k výrobku.

Odesílatel: .....

Příjmení/jméno: .....

Stát/PSČ/obec/ulice: .....

Telefonní číslo: .....

Číslo/označení (zbožní) položky: .....

Datum/místo prodeje: .....

Popis závady: .....

.....

Dátum/podpis: .....

Záruka se nevztahuje.

Zašlete prosím neopravený výrobek za cenu poštovného zpět.

Sdělte mi, kolik budou činit náklady. Opravte výrobek za úhradu.

# Informace pro uživatele k likvidaci elektrických a elektronických zařízení (domácnosti)



Tento symbol na produktech anebo v průvodních dokumentech znamená, že použité elektrické a elektronické výrobky nesmí být přidány do běžného komunálního odpadu.

Ke správné likvidaci, obnově a recyklaci doručte tyto výrobky na určená sběrná místa, kde budou přijata zdarma. Alternativně v některých zemích můžete vrátit své výrobky místnímu prodejci při koupi ekvivalentního nového produktu.

Správnou likvidací tohoto produktu pomůžete zachovat cenné přírodní zdroje a napomáháte prevenci potenciálních negativních dopadů na životní prostředí a lidské zdraví, což by mohly být důsledky nesprávné likvidace odpadů. Další podrobnosti si vyžádejte od místního úřadu nebo nejbližšího sběrného místa.

Při nesprávné likvidaci tohoto druhu odpadu mohou být v souladu s národními předpisy uděleny pokuty.

## Pro podnikové uživatele v zemích Evropské unie

Chcete-li likvidovat elektrická a elektronická zařízení, vyžádejte si potřebné informace od svého prodejce nebo dodavatele.

## Informace k likvidaci v ostatních zemích mimo Evropskou unii

Tento symbol je platný jen v Evropské unii.

Chcete-li tento výrobek zlikvidovat, vyžádejte si potřebné informace o správném způsobu likvidace od místních úřadů nebo od svého prodejce.

### Dovozce:

PRIVEST s.r.o.

Na Zlatnici 301/2

Praha 4, PSČ 147 00

www: [www.privest.cz](http://www.privest.cz)

Email: [info@privest.cz](mailto:info@privest.cz)

Telefon: (+420) 241 410 819







## **Prečítajte si tento návod**

Vážený zákazník,  
 Dôkladne si prečítajte tento návod pred použitím umývačky, pomôže vám v jej najlepšom využití. Odložte si návod pre použitie v budúcnosti. Odovzdajte ho prípadnému ďalšiemu majiteľovi.

Tento návod obsahuje bezpečnostné pokyny, pokyny na použitie, inštaláčn  pokyny a odstránenie mo ných probl mov, atď.



## **Sk r ako zavol te servis**

Prehľad tipov v  asti odstr nenie mo ných probl mov v m pom  e vyriešiť niektor  be n  probl my bez nutnosti kontaktovať servisn  stredisko.



## **POZN MKA:**

V robc  m  e v s vislosti s nepretr it m v vojom a aktualiz ciou bez predch dzajúceho upozornenia uskutočniť  pravy v robku.

## **OBSAH**

<b>1. Bezpe�nostn� inform�cie .....</b>	<b>3</b>
<b>2. Likvid�cia .....</b>	<b>6</b>
<b>3. Pokyny na pou�itie .....</b>	<b>7</b>
Ovl�dac� panel.....	7
Funkcie um�va�ky riadu .....	8
<b>4. Pred prv�m pou�it�m .....</b>	<b>8</b>
Nastavenie zm�k�ova�a vody.....	8
Naplnenie soli do zm�k�ova�a .....	9
Naplnenie d�vkova�a le�tidla .....	10
D�vkova� le�tidla.....	10
Funkcia �istiaceho prostriedku.....	11
<b>5. Plnenie ko�ov um�va�ky.....</b>	<b>14</b>
<b>6. Spustenie um�vacieho programu .....</b>	<b>18</b>
Tabuľka um�vac�ch programov.....	18
Zapnutie spotrebi�a .....	18
Zapnutie .....	19
V�ber programu.....	19
Zmena programu .....	19
Zabudli ste pridať riad .....	19
<b>7. �dr�ba a �istenie .....</b>	<b>20</b>
Zachovanie dobr�ho stavu um�va�ky.....	22
<b>8. Rie�enie pr�padn�ch probl�mov .....</b>	<b>23</b>
K�dy por�ch.....	23
Sk�r ako zavol�te servis .....	24
Technick� �daje .....	26
Pokyny na in�tal�ciu.....	28

# 1. BEZPEČNOSTNÉ INFORMÁCIE

## **⚠ VAROVANIE!**

Pri použití vašej umývačky riadu musíte dodržiavať základné bezpečnostné pravidlá, vrátane nasledujúcich:

## **⚠ VAROVANIE! PLYNNÝ VODÍK JE EXPLOZÍVNY**

Za určitých podmienok sa môže vytvárať vodík v systéme horúcej vody, pokiaľ sa nepoužíva dva týždne alebo dlhšie. **VODÍK JE EXPLOZÍVNY.** Pokiaľ ste systém teplej vody nepoužívali dlhší čas, pred použitím umývačky riadu otvorte všetky ventily horúcej vody a nechajte z každého niekoľko minút vytekať vodu. Tým sa uvoľní nahromadený vodíkový plyn. Pretože je plyn horľavý, počas tejto doby nekúrte ani nepoužívajte otvorený plameň.

## **⚠ VAROVANIE! SPRÁVNE POUŽITIE**

- Nesadajte si ani nestúpajte na dvierka ani koše umývačky riadu.
- Nedotýkajte sa ohrevného telesa počas alebo hneď po použití.
- Umývačku riadu nepoužívajte, pokiaľ nie sú všetky panely skrinky na mieste. Počas prevádzky umývačky riadu otvárajte dvierka veľmi opatrne. Hrozí riziko vystreknutia vody.
- Na dvierka nedávajte ťažké predmety ani si nestúpajte na otvorené dvierka. Spotrebič sa môže prevrátiť.
- Pri vkladaní riadu na umytie:
  - Ostré predmety umiestnite tak, aby nepoškodili tesnenie;
  - Ostré nože uložte rukoväťou smerom hore;

- Varovanie: nože a ďalšie predmety s ostrými hrotmi musíte uložiť ich hrotmi smerom dole alebo v horizontálnej polohe.
- Pri použití umývačky riadu chráňte umelohmotné diely pred kontaktom s ohrevným telesom.
- Skontrolujte, či je zásobník čistiacich prostriedkov prázdny po dokončení umývacieho cyklu.
- Neumývajte umelohmotné diely, pokiaľ nie sú označené ako vhodné na umývanie v umývačke riadu. Pre umelohmotné diely bez označenia dodržiavajte odporúčania výrobcu.
- Používajte iba čistiace prostriedky a aditíva určené pre automatické umývačky riadu. Nikdy nepoužívajte mydlo, prostriedok na pranie bielizne ani prostriedky pre ručné umývanie.
- Na odpojenie spotrebiča od elektrickej siete musí byť včlenené odpájacie zariadenie s minimálnym odstupom 3 mm medzi kontaktmi.
- Držte deti mimo dosahu čistiacich prostriedkov a leštidla, mimo dosahu otvorených dvierok spotrebiča, vo vnútri môže byť stále zvyšok čistiaceho prostriedku.
- Tieto inštrukcie musíte dostať od výrobcu alebo spoľahlivého dodávateľa.
- Aby ste zabránili zasiahnutiu elektrickým prúdom neponárajte spotrebič, prívodný kábel ani zástrčku do vody ani iných tekutín.
- Tento spotrebič môžu používať deti od 8 rokov a staršie, taktiež osoby s obmedzenými fyzickými, zmyslovými alebo mentálnymi schopnosťami alebo bez dostatočných skúseností a vedomostí, pokiaľ sú pod dozorom alebo boli poučené o správnom a bezpečnom použití spotrebiča a porozumeli prípadným rizikám. Nedovoľte, aby sa deti hrali so spotrebičom. Čistenie a údržbu nesmú vykonávať deti bez dozoru.

- Čistiace prostriedky pre umývačky riadu sú silno alkalické. Pri požití môžu byť veľmi nebezpečné. Zabráňte kontaktu s kožou a očami a držte deti mimo umývačku riadu s otvorenými dvierkami.
- Dvierka nenechávajte v otvorenej pozícii, pretože to predstavuje riziko prevrátenia.
- Pokiaľ je poškodený prívodný kábel, musí ho vymeniť výrobca alebo jeho servisný technik alebo podobne kvalifikovaná osoba, aby sa zabránilo nebezpečenstvu.
- Všetok obalový materiál zlikvidujte správnym spôsobom.
- Počas inštalácie nesmiete prívodný kábel nadmerne ohýbať alebo stláčať.
- Nemanipulujte s ovládačmi.
- Spotrebič musíte pripojiť k vodovodnej prípojke pomocou nových hadíc, nepoužívajte staré hadice.
- Uistite sa, že koberec neblokuje otvory v základni.
- Umývačku riadu používajte iba na určený účel.
- Umývačka riadu je určená iba na použitie v interiéri.
- Umývačka riadu nie je určená na komerčné použitie. Je určená na použitie v domácnosti a podobnom prostredí.
- Umývačku riadu nepreťažujte. Umývačku riadu je navrhnutá pre 9 štandardných súprav riadu. Nepoužívajte riad, ktorý nie je vhodný pre umývačky riadu. Je to dôležité pre dosiahnutie dobrých výsledkov a nízku spotrebu elektrickej energie.

**PREČÍTAJTE SI A DODRŽIAVAJTE TIETO BEZPEČNOSTNÉ  
POKYNY**  
**USCHOVAJTE SI TIETO POKYNY**

## 2. LIKVIDÁCIA



Zlikvidujte obalový materiál umývačky riadu správnym spôsobom. Všetky obalové materiály môžete recyklovať. Umelohmotné diely sú označené štandardnými medzinárodnými skratkami. (napríklad, PS pre polystyrén, výplne)

Tento spotrebič je označený podľa Európskej smernice 2002/96/EC o likvidácii elektrických a elektronických zariadení -WEEE. Smernica stanovuje rámec pre EÚ pre vrátenie a opätovné využitie starých spotrebičov.

### **! VAROVANIE!**

Obalový materiál môže byť nebezpečný pre deti!

Pre likvidáciu odpadu obalu spotrebiča kontaktujte recyklačné stredisko. Odstráňte prívodný kábel a znefunkčnite zatvárací mechanizmus dvierok.

Kartónové obaly z recyklovaného papiera zlikvidujte na príslušnom mieste pre zber papiera.

Zaistením správnej likvidácie tohto spotrebiča pomáhate v ochrane pred prípadným negatívnym vplyvom na životné prostredie a ľudské zdravie, ktoré môže byť ohrozené v prípade nesprávnej likvidácie tohto spotrebiča.

Pre podrobnejšie informácie o recyklácii tohto spotrebiča kontaktujte miestnu správu alebo miestne recyklačné stredisko.

### **DÔLEŽITÉ!**

Pre dosiahnutie čo najlepšieho úžitku z vášho spotrebiča si prečítajte tieto pokyny pred jeho použitím.

# 3. POKYNY NA POUŽITIE

## OVLÁDACÍ PANEL

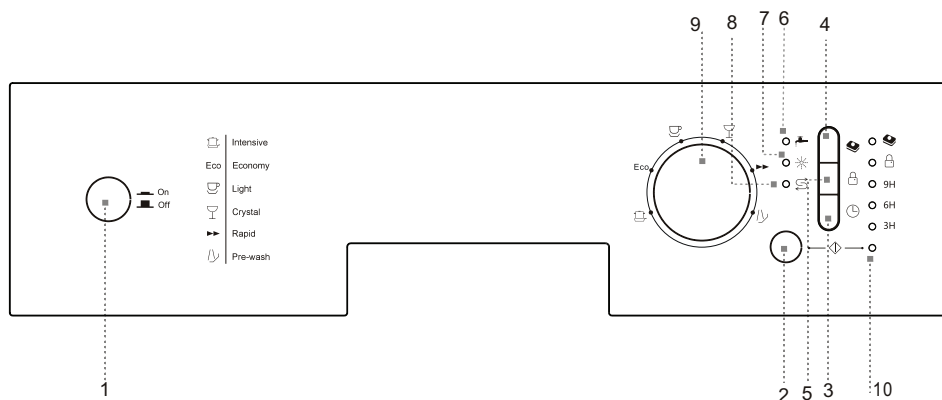

- 1 Hlavný vypínač: pre zapnutie/vypnutie spotrebiča.
- 2 Tlačidlo Štart/Pauza: po stlačení tlačidla spotrebič spustí alebo pozastaví čistiaci cyklus a zodpovedajúce dodatočné funkcie.
- 3 Tlačidlo odloženého štartu: stlačením tlačidla odloženého štartu jedenkrát môžete zvoliť odloženie spustenia o 3 hodiny, následným stlačením predĺžite čas na 6 hodín, tretím stlačením na 9 hodín. Štvrtým stlačením zrušíte funkciu odloženého štartu.
- 4 Tlačidlo možnosti 3in1: stlačením tlačidla 3in1 máte k dispozícii túto funkciu.
- 5 Detská poistka: stlačením a podržaním tlačidla na 3 sekundy uzamknete tlačidlá spotrebiča.
- 6 Kontrolka stavu prívodu vody: kontrolka sa rozsvieti v prípade zastavenia prívodu vody alebo v prípade zalomenia prívodnej hadice.
- 7 Kontrolka doplnenia leštidla: kontrolka sa rozsvieti v prípade potreby doplnenia leštidla.
- 8 Kontrolka doplnenia soli: kontrolka sa rozsvieti v prípade potreby doplnenia soli do zmäkčovača.
- 9 Ovládač programov: otáčajte ovládačom programov na požadovaný program.
- 10 Kontrolka stavu: indikuje stav spotrebiča.

# FUNKCIE UMÝVAČKY RIADU

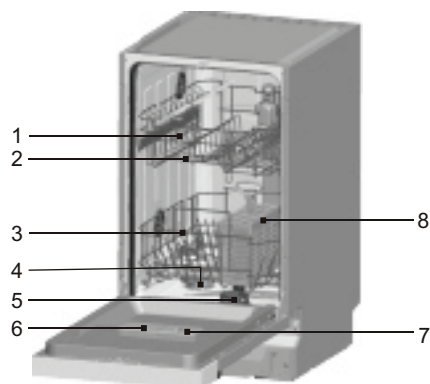

## Pohľad spredu

- 1 Horný kôš
- 2 Ostrekovacie ramená
- 3 Spodný kôš
- 4 Zmäkčovač vody
- 5 Filtre
- 6 Dávkovač čistiaceho prostriedku
- 7 Dávkovač leštidla
- 8 Kôš na príbory

## 4. PRED PRVÝM POUŽITÍM

### Pred prvým použitím umývačky:

- A. Nastavenie zmäkčovača vody
- B. Nalejte 500 ml vody do zásobníka soli a potom doplňte zásobník soli
- C. Plnenie zásobníka leštidla
- D. Funkcia čistiaceho prostriedku

### A. Nastavenie zmäkčovača vody

Zmäkčovač vody je navrhnutý na odstránenie minerálov a soli z vody, ktorá môže mať nepriaznivý vplyv na prevádzku spotrebiča. Čím vyšší je obsah týchto minerálov a soli, tým tvrdšia je voda. Zmäkčovač je potrebné nastaviť podľa tvrdosti vody vo vašej oblasti. Váš miestny dodávateľ vody vám poskytne informácie o tvrdosti vody vo vašej oblasti.

### Nastavenie

Množstvo dávkovanej soli môžete nastaviť od H0 do H7.

Soľ nie je potrebná pri nastavení H0.

1. Zistite si tvrdosť vody z vodovodu. Pomôže vám s tým váš dodávateľ vody.
2. Hodnotu nastavenia nájdete v tabuľke tvrdosti vody.
3. Zatvorte dverka.
4. Zapnite hlavný vypínač.
5. Podržte stlačené tlačidlo „☼“ a potom stlačte za 5 sekúnd tlačidlo „☼“. Jedenkrát zaznie akustická signalizácia a svieti kontrolka. (Vid' tabuľku ohľadom tvrdosti vody a stavové kontrolky: výrobné nastavenie je H4.)

### Zmena nastavenia:

1. Stlačte tlačidlo „☼“.  
Každým stlačením tlačidla sa nastavená hodnota zvýši o jednu úroveň; po dosiahnutí hodnoty H7 sa nastavenie vráti späť na H0 (vypnuté).
2. Stlačte „☼“. Zvolené nastavenie je uložené.

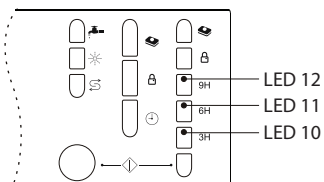



## Tabuľka tvrdosti vody a kontroly stavu

Tvrdosť vody		Mmol/l	Nastavená hodnota na spotrebiči	Stav kontrolky (LED10+LED11+LED12)
°Clark	Rozsah			
0-8	mäkká	0-1,1	H0	svieti+svieti+svieti
9-10	mäkká	1,2-1,4	H1	svieti+svieti+bliká
11-12	stredná	1,5-1,8	H2	svieti+bliká+svieti
13-15	stredná	1,9-2,1	H3	svieti+bliká+bliká
16-20	stredná	2,2-2,9	H4	bliká+svieti+svieti
21-26	tvrdá	3,0-3,7	H5	bliká+svieti+bliká
27-38	tvrdá	3,8-5,4	H6	bliká+bliká+svieti
39-62	tvrdá	5,5-8,9	H7	bliká+bliká+bliká

## B. Naplnenie soli do zmäkčovača

Vždy používajte soľ určenú pre umývačky riadu.

POZNÁMKA: pokiaľ váš model nie je vybavený zmäkčovačom vody, túto časť môžete preskočiť.

### ZMÄKČOVAČ VODY

Tvrdosť vody je odlišná v závislosti od oblasti. Ak používate v umývačke tvrdú vodu, na riade a príboroch sa budú tvoriť škvrny.

Spotrebič je vybavený špeciálnym zmäkčovacím zariadením, ktoré používa soľ špeciálne navrhnutú pre odstránenie vodného kameňa a minerálov z vody.

Zásobník soli sa nachádza pod spodným košom a je potrebné ho naplniť nasledujúcim spôsobom:

#### Pozor!

Používajte len soľ špeciálne navrhnutú pre umývačky riadu! Iné typy soli, ktoré nie sú určené pre umývačky, špeciálne jedlá soľ, poškodí zmäkčovacie zariadenie. Výrobca nenesie žiadnu zodpovednosť za poškodenia spôsobené použitím nevhodnej soli.

Soľ plňte len pred spustením kompletného umývacieho programu.

To zabráni zanechaniu zvyškov nerozpuštenej soli v spodnej časti umývačky, čo by mohlo viesť ku korózii.

Po prvom umývanom cykle kontrolka na ovládacom paneli zhasne.

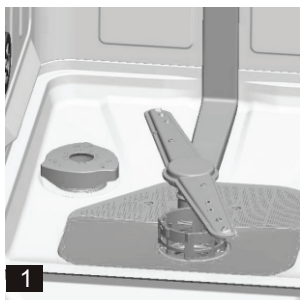

- Vyberte spodný koš a potom odskrutkujte uzáver zo zásobníka soli. **1**
- Ak plníte zásobník prvýkrát, naplňte 2/3 objemu vodou (približne 500 ml). **2**

- C. Dajte koniec lievika (dodaný) do otvoru a nasypťe približne 1,2 kg soli.  
Je normálne, že malé množstvo vody zo zásobníka vytečie.
- D. Zaskrutkujte uzáver.
- E. Kontrolka soli zhasne zvyčajne do 2-6 dní po naplnení zásobníka.

#### POZNÁMKA:

1. Zásobník soli musíte plniť keď sa rozsvieti kontrolka doplnenia soli na ovládacom paneli. Aj keď je zásobník dostatočne naplnený, kontrolka nemusí zhasnúť pred úplným rozpustením soli. Ak na ovládacom paneli nie je kontrolka doplnenia soli (na niektorých modeloch), môžete určiť čas naplnenia soli po spustení určitého počtu cyklov (viď nasledujúcu schému).
2. Ak sú v umývačke zvyšky soli, spustíte program namáčania pre jej odstránenie.

## C. Naplnenie dávkovača leštidla

### Funkcia leštidla

Leštidlo sa pridáva automaticky počas posledného oplachovania, ktoré zaisťuje dôkladné oplachovanie, odstraňovanie škvŕn a dobré výsledky sušenia.

### Upozornenie!

Používajte len značkové leštidlá pre umývačky riadu. Nikdy nepľňte leštidlá s akýmkoľvek inými látkami (napr. čistiaci prostriedok na riad, tekutý prostriedok). Mohli by ste poškodiť spotrebič.

### Kedy doplniť zásobník leštidla

Ak nie je na ovládacom paneli kontrolka doplnenia leštidla, môžete určiť množstvo leštidla podľa farby optického indikátora „D“ umiestneného vedľa uzáveru. Keď je zásobník leštidla plný, celý indikátor bude tmavý. Keď sa leštidlo spotrebováva, veľkosť tmavého bodu sa zmenšuje. Nenechávajte klesnúť leštidlo pod 1/4 naplnenia.

Ako sa znižuje množstvo leštidla, veľkosť čierneho bodu sa mení podľa zobrazenia nižšie.

- Plný
- ◐ Plný z 3/4
- ◑ Plný z 1/2
- ◒ Plný z 1/4 - potrebné doplniť
- Prázdny

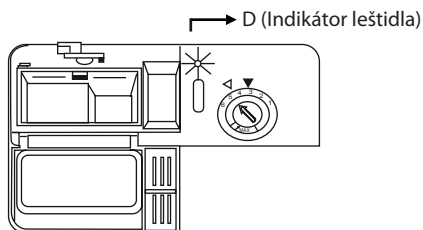

## DÁVKOVAČ LEŠTIDLA

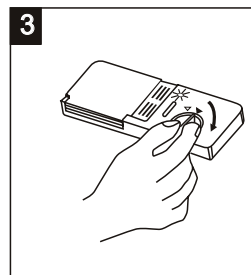
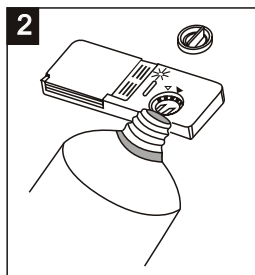
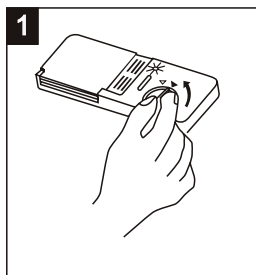

- 1 Pre otvorenie dávkovača otočte uzáver do pozície „open“ (vľavo) a zdvihnite.
- 2 Nalejte leštidlo, neprepíňajte.
- 3 Nasadte uzáver zarovnaním so šípkou „open“ a otočte do „closed“ (uzatvorenej) (vpravo) pozície.

Leštidlo sa uvoľňuje v poslednom oplachovaní pre odstránenie kvapiek vody na riade, ktoré by mohli zanechať škvrny. Taktiež zlepšuje sušenie zlepšením stekania vody z riadu. Vaša umývačka je navrhnutá pre použitie tekutého leštidla. Dávkovač leštidla sa nachádza na vnútornej strane dvierok vedľa dávkovača čistiacieho prostriedku. Pre plnenie dávkovača otvorte uzáver a nalejte leštidlo do dávkovača, pokým indikátor úplne nestmavne. Objem zásobníka leštidla je približne 140 ml. Dávkovač neprepíňajte, pretože to môže spôsobiť nadmernú nadmerné penenie. Pretečený prostriedok utrite vlhkou utierkou. Pred zatvorením dvierok nezabudnite zatvoriť uzáver.

### Upozornenie!

Nezabudnite odstrániť pretečený prostriedok savou vlhkou utierkou, aby ste zabránili nadmernej tvorbe peny počas nasledujúceho umývania.

### Nastavenie dávkovača leštidla

Dávkovač leštidla má štyri alebo šesť pozícií nastavenia. Vždy začnite s nastavením „4“. Pokiaľ zostávajú škvrny alebo dochádza k zlému sušeniu, zvýšte množstvo leštidla odobratím uzáveru dávkovača a otočením ovládača na „5“. Keď sa riad stále nesusí správne alebo sú na ňom škvrny, nastavte ovládač na ďalšie vyššie číslo, pokým nie je riad čistý. Nastavenie z výroby je 5.

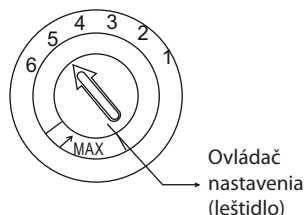

**POZNÁMKA:** zvýšte dávkovanie, pokiaľ po umývaní zostávajú na riade kvapky vody alebo škvrny vodného kameňa. Znížte, pokiaľ sú na riade lepiivé biele škvrny alebo modrastý film na skle a čepelí nožov.

## D. Funkcia čistiacieho prostriedku

Prostriedky s chemickými zložkami sú potrebné pre odstránenie nečistoty, usadenín a pomáhajú ich vyplavenie z umývačky. Väčšina komerčne dostupných prostriedkov je vhodných pre tento účel.

### Koncentrované prostriedky

Na základe ich chemického zloženia ich môžeme rozdeliť na dva základné typy:

■ bežné, alkalické prostriedky s rozpúšťadlami,

■ nízkoalkalické koncentrované prostriedky s prirodzenými enzýmami.

Použitie „Eco“ umývacieho programu v spojení s koncentrovanými prostriedkami znižuje kontamináciu a je vhodné pre váš riad; tieto umývacie programy sú špeciálne prispôbené na odstraňovanie nečistôt pôsobením enzýmov koncentrovaných prostriedkov. Z tohto dôvodu môžu umývacie programy „Eco“ s použitím koncentrovaných prostriedkov dosiahnuť rovnaké výsledky ako pri použití „intenzívneho“ programu.

### Čistiace tablety

Čistiace tablety rôznych značiek sa rozpúšťajú odlišnou rýchlosťou. Z tohto dôvodu sa niektoré čistiace prostriedky nerozpustia a nevyvinú sa ich plný čistiaci účinok pri krátkych programoch. Preto pri použití tabliet používajte dlhé programy, pre zaistenie kompletného odstránenia zvyškov čistiacieho prostriedku.

## Dávkovač čistiaceho prostriedku

Dávkovač musíte naplniť pred spustením každého umývacieho cyklu podľa pokynov v tabuľke Umývacích programov. Vaša umývačka používa menej čistiaceho prostriedku a leštidla ako bežné umývačky. Vo všeobecnosti platí, že pre jedno umývanie je potrebná jedna lyžica čistiaceho prostriedku. Taktiež platí, že viac znečistený riad vyžaduje viac prostriedku. Vždy pridajte čistiaci prostriedok pred spustením umývačky, v opačnom prípade sa namočí a nerozpusťú sa správne.

## Správne množstvo čistiaceho prostriedku

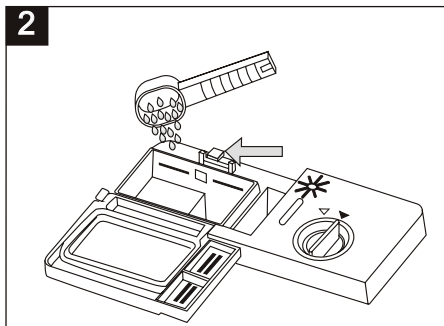
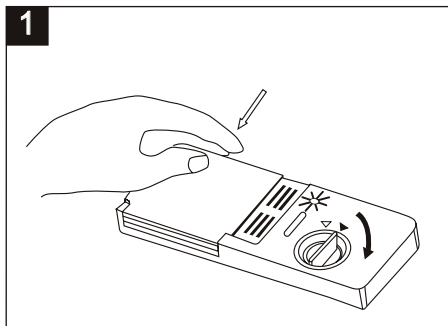

### POZNÁMKA:

- 1 Ak je kryt zatvorený: stlačte tlačidlo pre uvoľnenie. Kryt sa otvorí.
- 2 Čistiaci prostriedok pridávajte vždy pred spustením umývacieho cyklu. Používajte len značkové prostriedky určené pre umývačky riadu.

## VAROVANIE!

Čistiaci prostriedok je korozívny! Držte ho mimo dosah detí.

Používajte len čistiace prostriedky určené pre umývačky riadu. Udržiavajte prostriedok čerstvý a suchý. Nepoužívajte práškové prostriedky v dávkovači, ak nebudete riad ihneď umývať.

## Plnenie čistiaceho prostriedku

Naplnite prostriedok do dávkovača. Značka označuje úroveň plnenia, podľa obrázku vpravo:

- 1 Miesto pre čistiaci prostriedok hlavného čistiaceho cyklu, „MIN“ predstavuje približne 20 g prostriedku.
- 2 Miesto pre čistiaci prostriedok na predumytie, približne 5 g prostriedku.

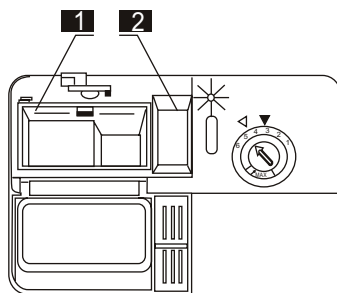

Dodržiavajte prosím pokyny výrobcu prostriedku pri dávkovaní, podľa údajov na obale. Zatvorte uzáver, pokiaľ nezacvakne na mieste. Ak je riad veľmi znečistený, pridajte dodatočné množstvo prostriedku do komory pre prostriedok na predumytie. Prostriedok bude účinkovať vo fáze predumytia.

## POZNÁMKA:

Informácie o množstve prostriedku pre jeden program nájdete na poslednej strane. Dbajte na to, že zmeny sú možné podľa znečistenia a tvrdosti vody. Dodržiavajte pokyny výrobcu na obale prostriedku.

## Čistiace prostriedky

Sú 3 typy prostriedkov

1. S fosfátmi a chlóróm
2. S fosfátmi a bez chlóru
3. Bez fosfátov a bez chlóru

Bežne sú nové práškové prostriedky bez fosfátov. Nie je poskytnutá funkcia zmäkčovania vody fosfátmi.

V tomto prípade odporúčame doplniť soľ do zásobníka soli, ak je tvrdosť vody 6 dH. Ak používate prostriedky bez fosfátov v oblasti s tvrdou vodou, často sa objavujú biele škvrny na riadi a pohároch. V tomto prípade pridajte viac prostriedku pre dosiahnutie lepších výsledkov. Prostriedky bez chlóru bielia len jemne. Silné a farebné škvrny sa úplne neodstránia. V tomto prípade zvolte program s vyššou teplotou.

## Použitie čistiacich tablet „3in1“

### Základné odporúčania

1. Pred použitím týchto prostriedkov musíte najskôr zistiť, či je tvrdosť vody vášho vodovodného rozvodu v súlade s použitím týchto prostriedkov podľa pokynov výrobcu (na obale prostriedku).
2. Tieto prostriedky sa musia používať presne podľa pokynov výrobcu.
3. Ak zistíte problémy pri použití prostriedku „3in1“ pri prvom použití, kontaktujte výrobcu prostriedku (telefónny kontakt je na obale výrobku).

Tieto prostriedky sú s integrovanou funkciou čistiaceho prostriedku/leštidla a soli. Pred použitím týchto prostriedkov musíte najskôr skontrolovať, či je tvrdosť vody vášho prívodu vody kompatibilná s použitím týchto prostriedkov podľa pokynov výrobcu (na obale výrobku).

## Špeciálne odporúčanie

Keď používate kombinované prostriedky, leštidlo a soľ už nie sú potrebné. Môže byť vhodné zvoliť nižšie nastavenie pre tvrdosť vody.

## Výber funkcie „3in1“:

1. Zatvorte dvierka a zvolte čistiaci cyklus 3in1 stlačením tlačidla možnosti „A“, pokiaľ neblíká kontrolka „3in1“.
2. Umývací cyklus 3in1 bude dostupný po stlačení tlačidla Štart/Pauza a kontrolka „3in1“ bude svietiť.

## Zrušenie funkcie „3in1“:

Postupujte podľa pokynov pre „Zrušenie prebiehajúceho programu“. Ak sa rozhodnete pre použitie štandardného systému čistenia, odporúčame vám:

1. Doplníte zásobník soli a leštidla.
2. Nastavte ovládač tvrdosti vody na najvyššie nastavenie a spustíte tri Eco cykly bez riadu.
3. Upravte nastavenie tvrdosti vody podľa podmienok vašej oblasti (pre podrobnejšie informácie si prečítajte návod na obsluhu).

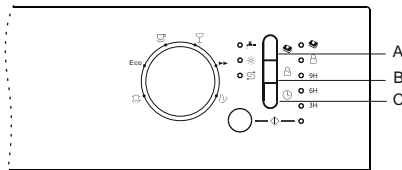

## 5. PLNENIE KOŠOV UMÝVAČKY

Pre najlepšie výsledky umývačky postupujte podľa týchto pokynov. Funkcia a vzhľad košov a priehradiek pre príbory sa môže odlišovať v závislosti od vášho modelu.

### Upozornenia pred alebo po plnení košov umývačky riadu

Odstráňte veľké zvyšky potravín. Nie je nutné oplachovať riad pod tečúcou vodou. Riad umiestnite do umývačky nasledujúcim spôsobom:

1. Položky ako sú šálky, poháre, panvice/plechy, a pod. dajte hore dnom.
2. Zakrivené položky alebo s dutinami, umiestnite v sklone, aby mohla vytekať voda.
3. Musíte ich umiestniť bezpečne a aby sa neprevrátili.
4. Nesmú brániť v otáčaní ostrekovacích ramien.

Veľmi malé predmety neumývajte v umývačke riadu, pretože môžu ľahko vypadnúť z košov.

### Vyberanie riadu

Aby ste zabránili kvapkaniu vody z horného koša do spodného, najskôr vyprázdnite spodný koš a potom horný.

### Plnenie horného koša

Horný koš je navrhnutý pre jemnejší a ľahší riad ako sú poháre, kávové a čajové šálky a podšálky, ako aj taniere, malé misky a plytké panvice (ak nie sú veľmi znečistené). Riad umiestnite tak, aby sa nepohol pri zasiahnutí prúdom vody.

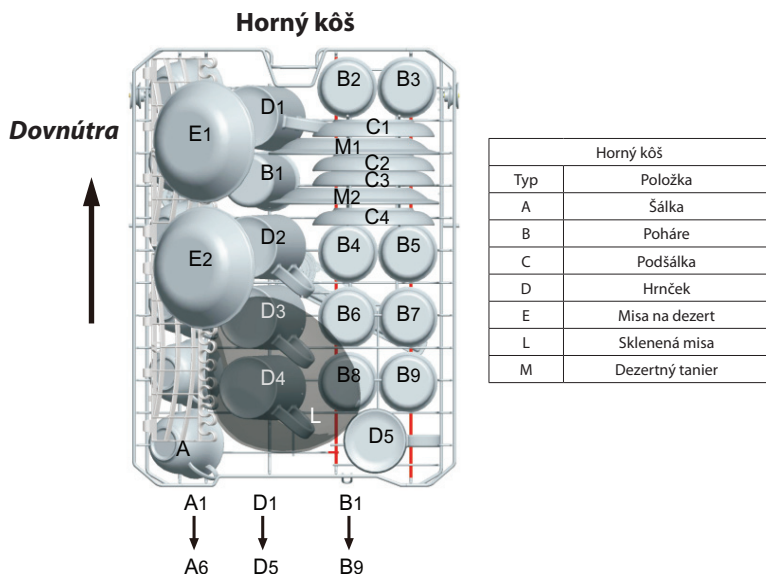

### Nastavenie horného koša

Ak je to potrebné, výšku horného koša môžete upraviť za účelom vytvorenia väčšieho priestoru pre väčšie kusy riadu v hornom alebo spodnom koši. Výšku horného koša môžete upraviť nastavením koliesok do rôznej výšky koľajničiek. Dlhé položky, servírovací príbor, šalátový príbor alebo nože musíte umiestniť do priehradky tak, aby neblokovali ostrekovacie ramená. Priehradku môžete vyklopiť alebo sklopiť, ak ju nepotrebuje.

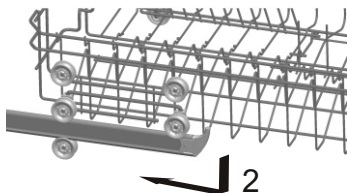
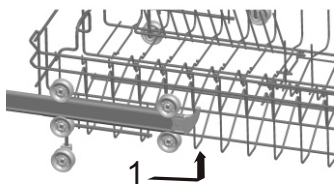

## Plnenie spodného koša

Do spodného koša odporúčame umiestniť veľké predmety, ktoré sa ťažšie čistia: hrnce, panvice, pokrievky, servírovacie taniere a misky, podľa obrázku na ďalšej strane. Je vhodné umiestnenie servírovacieho riadu a pokrievok na stranu koša, aby ste zabránili blokovaniu rotácie ramien. Hrnce, servírovacie misky atď. musíte vždy umiestniť hore dnom. Hlboké hrnce musíte skloniť pre lepšie odtokanie vody. Spodný kôš obsahuje sklopné trne pre umiestnenie veľkých alebo viacerých hrncov a panvíc.

### Spodný kôš

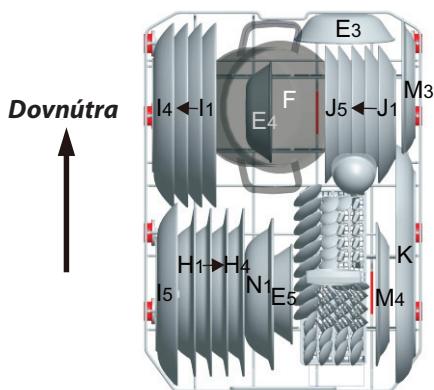

Spodný kôš	
Typ	Položka
E	Misa na dezert
H	Hlboký tanier
I	Plytký tanier
H	Dezertný tanier
K	Oválna misa
F	Malý hmiec
M	Dezertný tanier
N	Misa

### \* Sklopné trne horného a spodného koša

Sklopné trne obsahujú dva diely, ktoré sú umiestnené na spodnom koši a sú navrhnuté pre umiestnenie veľkých predmetov ako sú hrnce, panvice atď. Ak je to potrebné, každú časť je možné samostatne sklopiť alebo ich sklopiť všetky, aby bolo možné umiestniť veľké predmety. Sklopné rošty môžete použiť po ich vyklopení hore alebo sklopení dolu.

\* Voliteľné

### Horný kôš

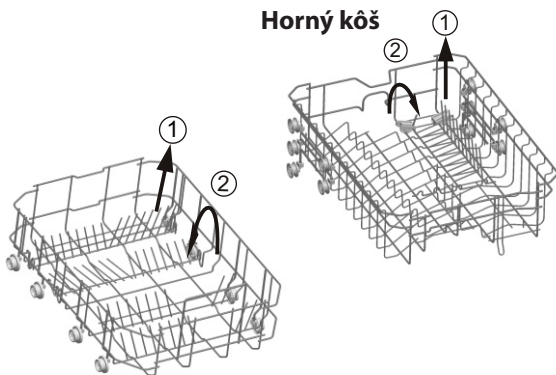

### Spodný kôš

## Kôš na príbory a priehradka na vidličky

Príbory by ste mali umiestniť do koša na príbory rúčkami dolu: ak má kôš bočné koše, lyžičky musíte umiestniť individuálne do príslušných otvorov, hlavné dlhý príbor musíte umiestniť horizontálne v prednej časti horného koša.

### Kôš na príbory

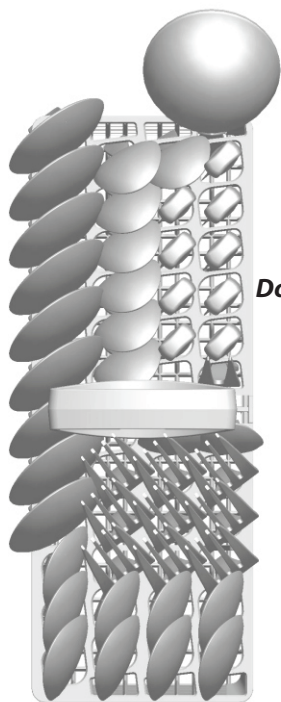

Strana dvierok

Dovnútra

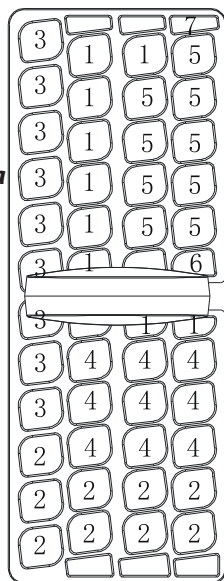

Strana dvierok



Kôš na príbory	
Typ	Položka
1	Čajové lyžičky
2	Dezertné lyžičky
3	Polievkové lyžice
4	Vidličky
5	Nože
6	Servirovacía vidlička
7	Naberačka

Na umývanie v umývačke riadu je nasledujúci riad/príbory

### Nevhodné

Riad s drevenou, porcelánovou alebo keramickou rukoväťou

Umelohmotný riad, ktorý nie je teplu odolný

Starý riad s lepenými dielmi

Lepený riad

Medené alebo cínové predmety

Olovnatý kryštál

Oceľové predmety náchylné na koróziu

Drevené podnosy

Položky vyrobené zo syntetických vlákien

### VAROVANIE!

Nenechávajte žiadne predmety prečnievať z dna košov.

### Obmedzená vhodnosť riadu

Niektoré typy pohárov môžu zmatnieť po opakovanom umývaní.

Strieborný a hliníkový riad má tendenciu sfarbenia.

Glazované vzory môžu časom po opakovanom umývaní vyblednúť.



**POZNÁMKA:** do umývačky riadu nevkladajte predmety znečistené cigaretovým popolom, voskom, lakom alebo farbou. Ak kupujete nový riad, uistite sa, že je vhodný pre umývanie v umývačke riadu.

#### **POZNÁMKA:**

umývačku riadu neprepĺňajte. V umývačke je priestor pre 9 štandardných súprav riadu. Nepoužívajte riad, ktorý nie je vhodný pre umývačky riadu. Je to dôležité pre dosiahnutie dobrých výsledkov a spotreby elektrickej energie.

## **Vkladanie príborov a riadu**

Pred vložení riadu musíte:

Odstrániť veľké zvyšky pokrmov.

Namočiť pripálené zvyšky.

### **Pri vkladaní riadu a príborov dbajte na:**

Riad a príbory nesmú brániť v rotácii ostrekovacích ramien.

Duté predmety ako sú šálky, kastróly, atď. umiestnite otvorom dolu, aby mohla vyteciť voda.

Riad a príbory nesmú ležať na sebe ani sa vzájomne prekryvať.

- Aby ste zabránili poškodeniu pohárov, nesmú sa dotýkať.
- Veľké položky, ktoré sa ťažko umývajú, dajte do spodného koša.
- Horný kôš je navrhnutý pre jemnejší a ľahší riad ako sú poháre, šálky na kávu a čaj.

#### **Upozornenie!**

Dlhé nože v horizontálnej pozícii predstavujú možné riziko!

Dlhé a/alebo ostré predmety ako sú nože, musia byť uložené horizontálne v hornom koši.

## **Poškodenie skla a iného riadu**

#### **Možné príčiny:**

- Typ skla alebo výrobného procesu. Chemické zloženie umývacieho prostriedku.
- Teplota vody a trvanie programu.

#### **Odporúčania:**





- Používajte riad alebo porcelán, ktorý je označený ako vhodný pre umývačky riadu.
- Používajte jemný čistiaci prostriedok podľa typu riadu. Ak je to potrebné, prečítajte si ďalšie informácie od výrobcu prostriedku.
- Zvoľte program s nízkou teplotou.
- Aby ste zabránili poškodeniu, vyberte sklo a príbory z umývačky čo najskôr po skončení umývacieho cyklu.

#### **Na konci umývania**

Keď umývanie skončí, zaznie akustický signál 6 krát, potom prestane. Umývačku vypnite hlavným vypínačom, zastavte prívod vody a otvorte dvierka. Pred vybratím riadu počkajte niekoľko minút, aby ste nechytali horúci riad a horúci riad je taktiež náchylnejší na prasknutie. Riad taktiež lepšie uschne.

# 6. SPUSTENIE UMÝVACIEHO PROGRAMU

## Tabuľka umývacích programov

Program	Informácie o cyklu	Popis cyklu	Prostriedok predumytie/hlavné	Čas programu (min)	Energia (kWh)	Voda (l)
 Intensive	Pre veľmi znečistený riad ako sú hrnce, panvice, kastróly a riad so zaschnutými zvyškami.	Predumytie Hlavné umytie (62°C) Oplach 1 Oplach 2 Horúci oplach Sušenie	3/14 (alebo 3 in 1)	170	1,20	16,4
<b>Eco</b> (*E 60436) (Štandardný program)	Pre bežne znečistený riad ako sú hrnce, tanierne, poháre a mierne znečistené panvice. Štandardný denný cyklus.	Predumytie Hlavné umytie (46°C) Horúci oplach Sušenie	3/14 (alebo 3 in 1)	240	0,704	10,0
 Light	Mierny umývací cyklus pre jemné predmety citlivé na vysoké teploty. (Spustíte cyklus ihneď po použití riadu)	Hlavné umytie (45°C) Oplach Horúci oplach Sušenie	3/12 (alebo 3 in 1)	82	0,76	10,0
 Crystal	Pre jemne znečistený riad, ako sú tanierne, poháre, misky a mierne znečistené panvice.	Hlavné umytie (40°C) Oplach Horúci oplach Kryštálové sušenie	12	109	0,63	10,0
 Rapid	Krátke umývanie pre mierne znečistený riad bez sušenia.	Hlavné umytie (45°C) Horúci oplach	10	40	0,60	6,8
 Pre-Rinse	Oplach riadu, ktorý plánujete umývať ďalší deň.	Predumytie	/	13	0,01	3,6

1. Program ECO je vhodný na umývanie bežne znečisteného riadu, je to najúčinnejší program z hľadiska spotreby energie a vody.
2. Ručné predbežné opláchnutie riadu spôsobí zvýšenie spotreby vody a energie a neodporúča sa.
3. Umývaním riadu v umývačke riadu zvyčajne spotrebujete menej energie a vody ako ručné umývanie, ak umývačku riadu používate podľa tohto návodu na obsluhu.

\* EN 60436: tento program je testovací cyklus.

Informácie pre test kompatibility v súlade s EN 60436 sú nasledujúce:

- Kapacita: 9 súprav
- Pozícia horného koša: spodná pozícia
- Nastavenie leštidla: 6 (alebo 4 pre nastavenie dávkovača)

## Zapnutie spotrebiča

Spustenie umývacieho cyklu...

Vytiahnite spodný a horný kôš, naplňte riad a

1. Zatlačte ich späť. Odporúčame najskôr naplniť spodný kôš, potom horný (prečítajte si kapitolu s názvom „Plnenie umývačky riadu“). Dávajte čistiaci prostriedok (prečítajte si „Soľ, čistiaci prostriedok a leštidlo“).
2. Pripojte zástrčku do zásuvky. Napájanie musí byť 220 - 240 V AC 50 Hz, špecifikácia zásuvky 12 A 250 VAC, 50 Hz.

Uistite sa, že je otvorený prívod vody. Zatvorte dvierka, stlačte tlačidlo „Zapnutia/Vypnutia“, nastavte ovládač programu na požadovaný program. (Prečítajte si kapitolu „Tabuľka umývacích programov“). Uistite sa, že sú dvierka správne zatvorené.

### **POZNÁMKA:**

Pri zatvorení dvierok musíte počuť „cvaknutie“.

Keď umývanie skončí, môžete vypnúť spotrebič stlačením hlavného vypínača.

## **Zapnutie**

1. Otvorte prívod vody, ak je zatvorený.
2. Zatvorte dvierka spotrebiča.
3. Uistite sa, že nie sú zablokované ostrekovacie ramená.
4. Zapnite umývačku riadu tlačidlom „“.

Postupne sa budú rozsvetovať ďalšie kontrolky, kontrolka odloženého štartu a kontrolka stavu.

## **Výber programu**

Zvoľte program podľa typu riadu a stupňa znečistenia.

Rôzne programy a ich použitie je opísané v návode.

Ovládačom programov zvolte požadovaný program.

## **Zmena programu**

Predpoklad: prebiehajúci cyklus je možné zmeniť len ak beží krátky čas.

V opačnom prípade už došlo k uvoľneniu čistiaceho prostriedku a spotrebič vypustil čistiacu vodu. Ak sa tak stane, musíte opäť naplniť dávkovač čistiaceho prostriedku (prečítajte si „Plnenie čistiaceho prostriedku“).

Otočte ovládačom programov na požadované nastavenie (viď časť „Spustenie umývacieho cyklu...“).

A potom zatvorte dvierka.

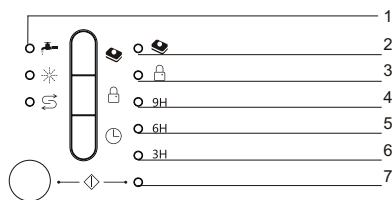

**▲ POZNÁMKA:** ak otvoríte dvierka počas umývania, spotrebič sa pozastaví a zaznie výstražná signalizácia, „LED 2“ a „LED 4“ blikajú. Keď zatvoríte dvierka, spotrebič začne fungovať po 10 sekundách. Indikátor „7“ môže indikovať nasledujúci stav umývačky.

1. Prevádzkový stav: kontrolka svieti silným jasom, keď prebieha umývací cyklus.
2. Pozastavenie: indikátor bliká silným jasom v režime pozastavenia cyklu.
3. Program skončil: indikátor bliká slabým jasom na konci programu.



## **Zabudli ste pridať riad**

**Zabudnutý riad je môže pridať kedykoľvek pred otvorením uzáveru čistiaceho prostriedku.**

1. Stlačením tlačidla „“ zastavte umývanie.
2. Po zastavení rotácie ramien dvierka otvorte úplne.
3. Pridajte požadovaný riad.
4. Zatvorte dvierka a stlačte „“, umývačka riadu sa spustí po desiatich sekundách.

## **VAROVANIE!**

Je nebezpečné otvárať dvierka počas umývania, pretože sa môžete popáliť horúcou vodou.

Vypnite umývačku. Stavový indikátor svieti len ak skončil program.

1. Vypnite umývačku riadu stlačením tlačidla „Zapnutia/Vypnutia“.
2. Zatvorte prívod vody!

Opatrne otvorte dvierka. Po otvorení dvierok môže zo spotrebiča vystupovať horúca para!

- Horúci riad je citlivý na nárazy. Riad preto nechajte vychladnúť približne 15 minút pred jeho vybratím umývačky.
- Otvorte dvierka umývačky, nechajte pootvorené a pred vybratím riadu počkajte niekoľko minút. Týmto spôsobom dosiahnete lepšie výsledky sušenia.

### Vybratie riadu

Je normálne, že riad vnútri je mokrý.

Najskôr vyprázdňte spodný kôš a potom horný. Tak zabránite kvapkaniu vody z horného koša na riad v spodnom.

## 7. ÚDRŽBA A ČISTENIE

### Filtračný systém

Filter sa používa na zachytenie veľkých zvyškov a ostatných nečistôt, aby sa nedostali do čerpadla. Zvyšky môžu niekedy filter zablokovať.

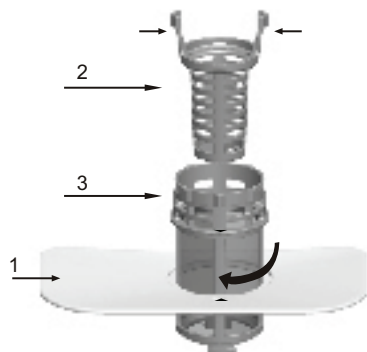

Filtračný systém obsahuje hrubý filter, plochý (hlavný filter) a mikrofilter (jemný filter).

#### 1 Plochý filter

Pokrm a nečistoty budú zachytené pomocou špeciálnej trysky na spodnom ostrekovacím ramene.

#### 2 Hrubý filter

Veľké nečistoty, ako sú kosti a sklo, ktoré môže upchať odtok, budú zachytené v hrubom filtri. Na odstránenie predmetu zachyteného v tomto filtri jemne stlačte prichytku v hornej časti filtra a vyberte ho von.

#### 3 Mikrofilter

Tento filter zachytáva nečistoty a zvyšky jedla v oblasti vypúšťania a zabraňuje ich usadzovaniu na riade pri umývaní.

- Filtry kontrolujte po každom použití umývačky.
- Odskrutkovaním hrubého filtra môžete vybrať filtračný systém. Odstráňte zvyšky jedla a vyčistite filtre pod tečúcou vodou.

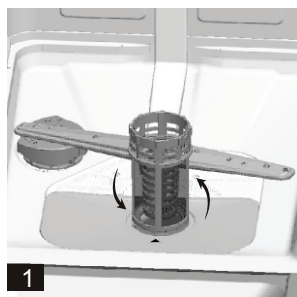

Krok 1: otočte hrubý filter proti smeru hodinových ručičiek a potom zdvihnite hore.

Krok 2: zdvihnite plochý filter.

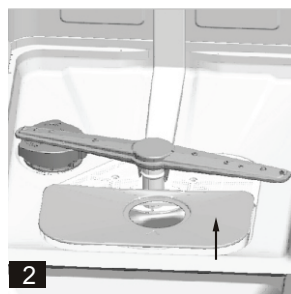

### POZNÁMKA:

Ak postupujete od kroku 1 ku kroku 2, je možné vybrať filtračný systém; postupom od kroku 2 ku kroku 1 systém filtrov nainštalujete. **3**.

## Zostavenie filtrov

Pre dosiahnutie najlepších výsledkov musí byť zostava filtrov čistá. Filter účinne odstraňuje zvyšky jedla z umývačky vody, umožňuje jej recirkuláciu počas cyklu. Z tohto dôvodu je vhodné odstrániť veľké nečistoty z riadu zachytené filtrom po každom cykle vypláchnutím filtra pod tečúcou vodou. Pre vybratie filtračnej zostavy potiahnite za rukoväť smerom hore. Celú filtračnú zostavu musíte čistiť raz za týždeň. Na čistenie hrubého filtra a mikrofiltra použite kefku. Potom zostavte časti filtra podľa obrázku na predchádzajúcej strane a vložte filtračnú zostavu do umývačky, umiestnite do správnej pozície a zatlačte dolu. Umývačku nikdy nepoužívajte bez filtrov. Nesprávne umiestnenie filtrov môže znížiť účinnosť spotrebiča a poškodiť riad.

## **!** VAROVANIE!

Umývačku nikdy nepoužívajte bez vložených filtrov. Pri čistení filtrov nimi neudierajte. V opačnom prípade ich môžete poškodiť a zníži sa efektívnosť umývačky.

## Čistenie ostrekovacích ramien

Je potrebné pravidelne čistiť ostrekovacie ramená, aby chemikálie z tvrdej vody neupchali trysky ostrekovacích ramien a ložiská. Na vybratie ostrekovacieho ramena vyskrutkujte maticu pre zloženie podložky na rameno a rameno zložte. Umyte rameno v teplej mydlovej vode a použite jemnú kefku na očistenie trysiek. Dôkladne ich opláchnite.

## Údržba umývačky riadu

Na čistenie ovládacieho panela použite mierne navlhčenú utierku a potom dôkladne vysušte.

Na čistenie vonkajšieho povrchu použite leštiaci vosk.

Nikdy nepoužívajte ostré predmety, škrabky ani drsné čističe.



## Ochrana pred zamrznutím

Ak je umývačka počas zimy v nevykurovanej miestnosti, požiadajte servisného technika o:

1. Prerušenie napájania elektrickou energiou.
2. Zastavenie prívodu vody a odpojenie prívodu vody od vodovodného ventilu.
3. Vypustenie vody z prívodnej hadice a ventilu. (Použite nádobu na zachytenie vody.)
4. Opätovné pripojenie potrubia vody k vodovodnému ventilu.
5. Demontujte filter vo vani umývačky a pomocou špongie vysušte vodu z dna.

## Čistenie dvierok

Na čistenie miest okolo dvierok by ste mali používať len mäkkú navlhčenú utierku. Aby nemohlo dôjsť k prenikaniu vody do zámky dverí a elektrických častí, nepoužívajte žiadny typ sprejového čističa.

Na vonkajší povrch nikdy nepoužívajte drsné čističe, pretože môžete poškrabať povrchovú úpravu.

Niektoré papierové utierky môžu poškrabať povrch alebo na ňom zanechať stopy.

Ak sa v umývačke nachádza cudzí predmet, postupujte podľa týchto pokynov.

## **!** VAROVANIE!

Nikdy nepoužívajte na čistenie panela dvierok sprejový čistič, mohol by poškodiť zámok dvierok a elektrické časti. Nie je povolené používať drsné prostriedky alebo niektoré typy papierových utierok, pretože môžu poškrabať povrch z ušľachtilej ocele alebo môžu zanechať stopy.

## Zachovanie dobrého stavu umývačky

### ■ Po každom umývaní

Po každom umývaní zastavte prívod vody do spotrebiča a nechajte dvierka mierne otvorené, aby mohla unikáť vlhkosť a pachy.

### ■ Vytiahnite zástrčku zo zásuvky

Pred čistením alebo vykonaním údržby odpojte zástrčku od sieťovej zásuvky.

### ■ Nepoužívajte drsné prostriedky ani rozpúšťadlá

Na čistenie vonkajších alebo gumových častí umývačky nepoužívajte rozpúšťadlá ani drsné prostriedky. Použite len utierku a teplú vodu so saponátom. Na odstránenie škvŕn alebo máp z vnútorného povrchu použite tkaninu navlhčenú vodou a trochu vínného octu alebo čistiace prostriedky určené na čistenie umývačiek.

### ■ V prípade dovolenky

V prípade dlhšej neprítomnosti odporúčame spustiť jeden cyklus umývania bez riadu. Potom odpojte zástrčku od sieťovej zásuvky, vypnite prívod vody a nechajte dvierka spotrebiča pootvorené. Predĺžite tým životnosť tesnenia, a v spotrebiči sa nebude tvoriť zápach.

### ■ Manipulácia

Ak je nutné premiestniť spotrebič, pokúste sa ho držať vo zvislej polohe. V nutnom prípade ho postavte na zadnú stenu.

### ■ Tesnenie

Jedným z faktorov, ktorý spôsobuje tvorbu zápachu v umývačke je jedlo, ktoré zostáva zachytené v tesnení. Pravidelné čistenie vlhkou utierkou zabráni vzniku tohto problému.

### ⚠ Upozornenie:

Inštaláciu rúrok a pripojenie k elektrickej sieti musí vykonávať kvalifikovaný technik.

### ⚠ Varovanie



**Riziko zasiahnutia elektrickým prúdom!**  
**Odpojte zástrčku od elektrickej zásuvky pred inštaláciou umývačky. V opačnom prípade môže dôjsť k zasiahnutiu elektrickým prúdom alebo smrti.**

# 8. RIEŠENIE PRÍPADNÝCH PROBLÉMOV

## Kódy porúch

Pokiaľ dôjde k poruche, spotrebič zobrazí kód pre upozornenie.

Kódy	Význam	Možná príčina
2 a 4 bliká	Otvorené dverka	Otvorenie dverok počas prevádzky umývačky
1 bliká	Prívod vody	Porucha prívodu vody
2 a 5 bliká	Vypúšťanie vody	Porucha odtoku vody
2 a 6 bliká	Teplotný snímač	Porucha teplotného snímača
2 a 7 bliká	Pretečenie/Netesnosť	Došlo k pretečeniu/netesnosti
3 a 4 bliká	Vytečenie vody	Došlo k vytečeniu vody
3 a 5 bliká	Ohrevné teleso	Neštandardný ohrev

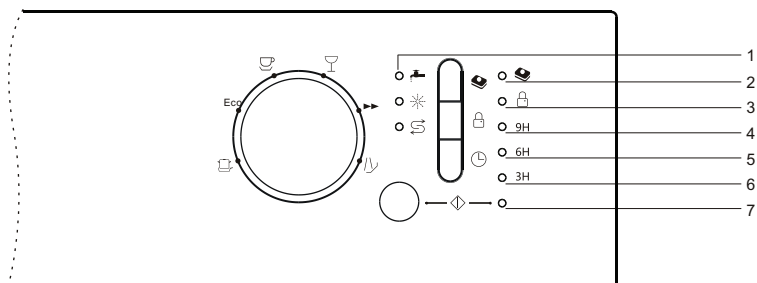

### **VAROVANIE!**

Ak dôjde k pretečeniu, zastavte prívod vody a kontaktujte servis. Ak je voda na dne z dôvodu netesnosti, pred opakovaným spustením umývačky túto vodu utrite.

#### Dostupnosť náhradných dielov

V závislosti od konkrétneho náhradného dielu sú tieto náhradné diely k dispozícii minimálne sedem rokov pre servisných technikov alebo minimálne desať rokov pre zmluvných servisných partnerov a koncových používateľov. Požiadajte o pomoc na linke pomoci zákazníkom.

## Skôr ako zavoláte servis

Nasledujúce pokyny vám môžu ušetriť náklady spojené s výjazdom servisného technika.

Problém	Možné príčiny	Riešenie
<b>Umývačka riadu nefunguje.</b>	Vypálená poisťka alebo aktivovaný istič.	Vymeňte poisťku alebo resetujte istič. Demontujte všetky zostávajúce spotrebiče, ktoré majú rovnaký obvod s umývačkou riadu.
	Napájanie sa nezapne.	Uistite sa, že je umývačka riadu zapnutá a že sú dvierka bezpečne zatvorené. Uistite sa, že je prívodný kábel správne pripojený v sieťovej zásuvke.
	Tlak vody je nízky.	Skontrolujte, či je prívod vody správne pripojený a či je otvorený.
<b>Vypúšťacie čerpadlo sa nezastaví.</b>	Pretečenie.	Systém je navrhnutý tak, aby detekoval pretečenie. Ak to nastane, preruší obehové čerpadlo a zapne vypúšťacie čerpadlo.
<b>Hluk.</b>	Niektoré zvuky, ktoré počujete, sú bežné.	Zvuky likvidácie jedla a otvárania zásobníka umývacieho prostriedku.
	Prístroje nie sú zaistené v košíku alebo niečo malé spadlo do koša.	Uistite sa, že je všetko bezpečne umiestnené v umývačke riadu.
	Motor bzučí.	Umývačka riadu nebola pravidelne používaná. Ak ju často nepoužívate, nezabudnite každý týždeň naplniť a vyčerpať, to pomôže udržať vlhké tesnenia.
<b>Mydlová pena vo vane.</b>	Nevhodný umývaci prostriedok.	Používajte len špeciálne umývacie prostriedky určené na umývanie v umývačkách, vyhnite sa tvorbe peny. Ak tento jav nastane, otvorte umývačku a nechajte penu odpariť. Pridajte 4 litre studenej vody do vane. Zatvorte a zamknite umývačku, potom vypustíte vodu pomalým otáčaním prepínača, pokým nenájdete cyklus vypúšťania. V prípade potreby to opakujte.
	Vyliatie leštidla.	Ihneď utrite.
<b>Zafarbené vnútro vane.</b>	Umývaci prostriedok s farbivom.	Uistite sa, že je umývaci prostriedok bez farbiva.
<b>Riad a prístroje nie sú čisté.</b>	Nevhodný program.	Zvoľte silnejší program.
	Nevhodné uloženie.	Uistite sa, že pôsobenie umývacieho prostriedku z dávkovača a ostrekovacie ramená nie sú zablokované veľkými kusmi riadu.
<b>Škvŕny a povlak na pohároch a príboroch.</b>	<ol style="list-style-type: none"> <li>Mimoriadne tvrdá voda.</li> <li>Nízka prívodná teplota.</li> <li>Preplnenie umývačky.</li> <li>Nevhodné naplnenie.</li> <li>Starý alebo vlhký umývaci prostriedok.</li> <li>Dávkovač leštidla je prázdny.</li> <li>Nesprávne dávkovanie umývacieho prostriedku.</li> </ol>	<p>Odstránenie škvŕn zo sklenených častí:</p> <ol style="list-style-type: none"> <li>Vyberte kovové predmety z umývačky.</li> <li>Neprikladajte umývaci prostriedok.</li> <li>Zvoľte dlhší cyklus.</li> <li>Spustte umývačku a nechajte ju fungovať približne 18 až 22 minút, teraz bude v hlavnom umývaní.</li> <li>Otvorte dvierka a nalejte 2 šálky vínneho octu do dolnej časti umývačky.</li> <li>Zatvorte dvierka a nechajte umývačku dokončiť cyklus. Ak víny ocot nebude fungovať: opakujte rovnaký postup, použite len 1/4 šálky (60 ml) kryštalickej kyseliny citrónovej namiesto octu.</li> </ol>



Problém	Možné príčiny	Riešenie
<b>Sklenený riad je matný.</b>	Kombinácia mäkkej vody a veľmi veľkého množstva prostriedku.	Použite menej umývacieho prostriedku, ak máte mäkkú vodu a zvolte kratší cyklus na umývanie pohárov.
<b>Žltý alebo hnedý povlak na vnútornom povrchu.</b>	Škvryny od čaju alebo od kávy.	Použite roztok z 1/2 šálky bielidla a 3 šálok teplej vody a odstráňte škvryny manuálne. <b>▲ VAROVANIE</b> Musíte počkať približne 20 minút po ukončení cyklu, aby ohrevné telesá vychladli, až potom môžete čistiť vnútorný priestor. V opačnom prípade hrozí popálenie.
	Železité usadeniny vo vode môžu spôsobiť povlak.	Musíte zavolať do vodárne, ktorá vám poskytne príslušný filter.
<b>Biely povlak na vnútornom povrchu.</b>	Ťažká mineralizovaná voda.	Na čistenie vnútra použite vlhkú špongiu s čistiacim prostriedkom do umývačky a použite gumové rukavice. Nikdy nepoužívajte iný umývací prostriedok ako čistiaci prostriedok, aby nemohlo dôjsť k tvorbe peny.
<b>Kryt zásobníka umývacieho prostriedku nezapadne.</b>	Prostriedok blokuje mechanizmus.	Odstráňte prostriedok z mechanizmu.
<b>V zásobníku umývacieho prostriedku zostáva umývací prostriedok.</b>	Riad blokuje zásobník umývacieho prostriedku.	Riad správne uložte.
<b>Para.</b>	Bežný jav.	Cez vetracie otvory pri západkách dvierok vychádza počas sušenia a vypúšťania vody para.
<b>Čierne alebo sivé stopy na riade.</b>	Hliníkové kuchynské náradie sa trela o riad.	Použite stredne abrazívny čistiaci prostriedok a stopy odstráňte.
<b>Voda zostáva na spodku vane.</b>	To je bežné.	Malé množstvo čistej vody okolo výstupu na spodku vane v zadnej časti udržiava tesnenie namazané.
<b>Netesnosť umývačky riadu.</b>	Preplnenie dávkovače alebo rozliatie leštidla.	Dajte pozor, aby ste nepreplnili dávkovač leštidla. Rozliate leštidlo môže spôsobiť spenenie a môže viesť k pretečeniu. Rozliate leštidlo utrite vlhkou utierkou.
	Umývačka riadu nestojí rovno.	Umývačku riadu vyrovnajte.

Ak podľa vyššie uvedenej tabuľky problém nevyriešite, kontaktujte špecializovaného servisného technika.

**▲** Neodborná údržba alebo svojpomocná oprava ovplyvní bezpečnosť používania spotrebiča a tiež stratíte právo na opravu v záručnej dobe.

Zákaznícka linka je bezplatná.

## Technické údaje

List umývačky pre domácnosť podľa EÚ smernice 1059/2010:

Výrobca	GUZZANTI	
Model	GZ8701A	
Počet štandardných súprav riadu	9	
Energetická trieda <sup>1</sup>	E	
PARAMETER	JEDNOTKA	HODNOTA
Spotreba energie ekologického programu (EPEC) zaokrúhlená na tri desatinné miesta	kWh/cyklus	0,704
Spotreba energie štandardného programu (SPEC) zaokrúhlená na tri desatinné miesta	kWh/cyklus	1,260
Index energetickej účinnosti (EEI)	-	55,9
Spotreba vody ekologického programu (EPWC) zaokrúhlená na jedno desatinné miesto	l/cyklus	10,0
Index účinnosti umývania (IC)	-	1,13
Index účinnosti sušenia (ID)	-	1,09
Dĺžka ekologického programu (Tt) zaokrúhlená na najbližšiu minútu	h:min	4:00
Spotreba energie vo vypnutom režime (Po) zaokrúhlená na dve desatinné miesta	W	0,49
Spotreba energie v pohotovostnom režime (Psm) zaokrúhlená na dve desatinné miesta	W	0,60
Zahŕňa pohotovostný režim zobrazovanie informácií?	-	Nie
Spotreba energie v pohotovostnom režime (Psm), v prípade sieťového pohotovostného režimu (ak je k dispozícii), zaokrúhlená na dve desatinné miesta	W	-
Spotreba energie pri odloženom štarte (Pds) (ak je k dispozícii) zaokrúhlená na dve desatinné miesta	W	1,00
Hladina akustického hluku	dB(A) re 1 pW	49
Montáž	čiastočné zabudovanie	
Zabudovaný	Áno	
Výška	81,5 cm	
Šírka	44,8 cm	
Hĺbka (s vývodmi na pripojenie)	55,8 cm	
Spotreba energie	1850 W	
Menovité napätie / frekvencia	AC 220-240 V/ 50 Hz	
Tlak vody	0,4 - 10 bar = 0,04 - 1,0 MPa	



### POZNÁMKA:

1. A (najvyššia účinnosť) až G (najnižšia účinnosť).

Zariadenie vyhovuje Európskym štandardom a smerniciam v aktuálnej verzii pri dodaní.

- LVD 2014/35/EU

- EMC 2014/30/EU

- EUP 2019/2022

**POZNÁMKA:**

Vyššie uvedené hodnoty boli merané v súlade s uvedenými štandardmi pri uvedených prevádzkových podmienkach. Výsledky sa môžu meniť v závislosti od množstva a znečistenia riadu, tvrdosti vody, množstva čistiaceho prostriedku a pod.

Návod je na základe pravidiel a predpisov Európskej únie.

# POKYNY NA INŠTALÁCIU

## ⚠️ Poznámky

Pripojenie vody a elektrickej siete musí inštalovať kvalifikovaný technik.

## ⚠️ Varovanie



Pred inštaláciou odpojte napájanie, v opačnom prípade môže dôjsť k zasiahnutiu elektrickým prúdom.

### ① Pred inštaláciou

Požiadavky na umiestnenie umývačky riadu. Zadná strana spotrebiča musí smerovať ku stene a umývačka riadu obsahuje pripojenie vody, ktoré môžete pripojiť na ľavú alebo pravú stranu. Rozmery inštalačnej skrinky.

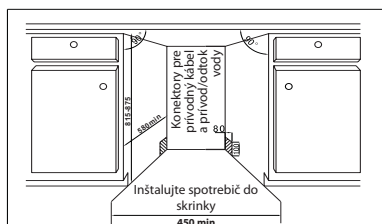

### Úplné zabudovanie

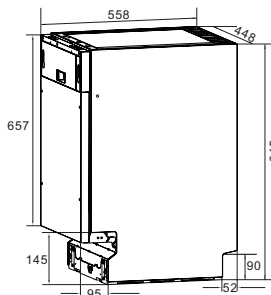

### Polovičné zabudovanie

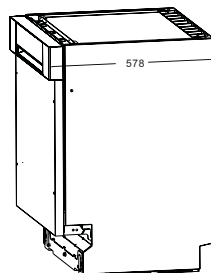

### ② Rozmery predného dekoračného panela

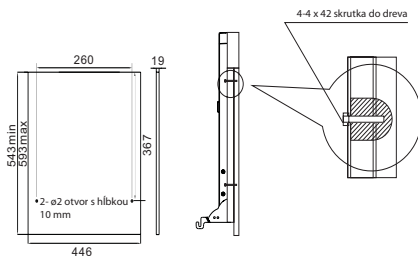
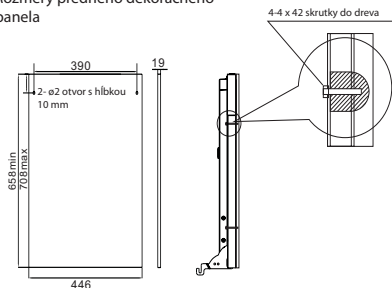

### ③ Pripevnenie dekoračného panela

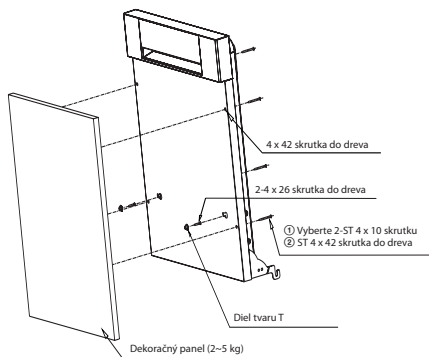
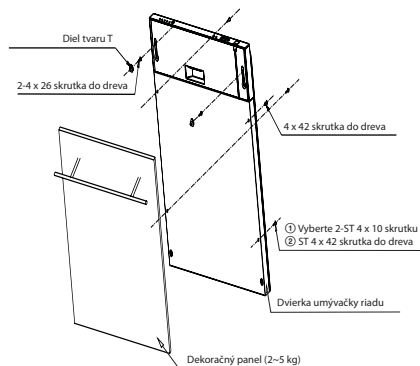

#### 4 Nastavenie napätia pružiny dvierok

Po umiestnení panela na umývačku riadu skúste otvoriť a zatvoriť dvierka na kontrolu vyváženia, či zostanú dvierka v rovnakej pozícii. Pokiaľ nie, nastavte vyváženie skrutkou v smere alebo proti smeru hodinových ručičiek.

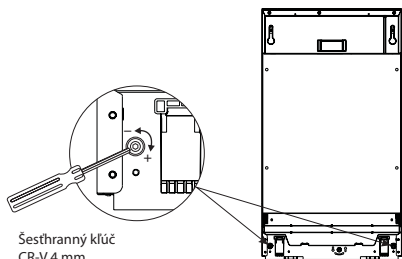

#### 6 Pripojenie odtokovej hadice

Pripojte odtokovú hadicu k odpadu s priemerom viac ako 40 mm alebo k odpadu, uistite sa, či hadica nie je ohnutá a či je výška konca hadice menej ako 1000 mm.

**Poznámka:** spojenie odtokovej hadice musí byť tesné.

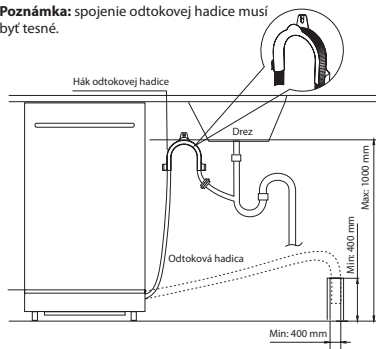

#### 8 Inštalácia podstavca

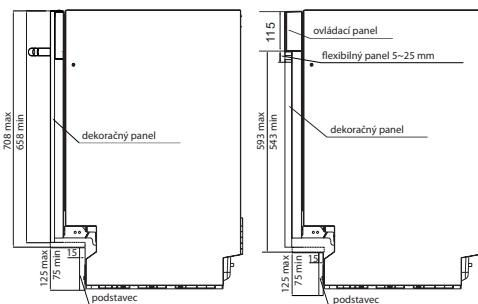

#### 5 Pripojenie prívodnej hadice (pre studenú vodu)

Pripojte hadicu studenej vody k prípojke so závitom 3/4 (palca) a uistite sa, či je správne dotiahnutá. Pokiaľ používate novú hadicu alebo hadicu, ktorá s dlhšie nepoužívala, nechajte cez hadicu pretiecť vodu, aby bola čistá a bez cudzích telies. V opačnom prípade hrozí riziko upchatia a poškodenia spotrebiča.

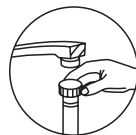

#### Pripojenie k elektrickej sieti

Uistite sa, či je zásuvka kompatibilná so zástrčkou spotrebiča. Zásuvka musí byť vybavená uzemňovacím vodičom a musí mať parametre 250 V/10 A, v opačnom, prípade môže dôjsť k poruche alebo nehode. Na rovnakej zásuvke nepoužívajte ďalšie spotrebiče s veľkým príkonom.

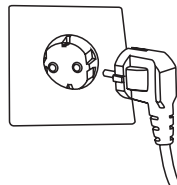

#### 7 Vyváženie

Povolený sklon spotrebiča je 2 stupne. Upravte výšku otočením nožičky, pokiaľ nie je v rovine.

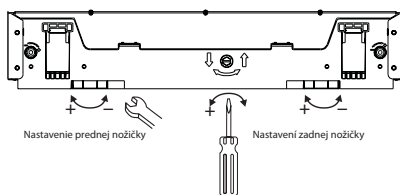

#### 9 Pripevnenie spotrebiča

1. Spotrebič pripievňte v skrinke pomocou skrutiek.
2. Vložte štyri zátky do otvorov.

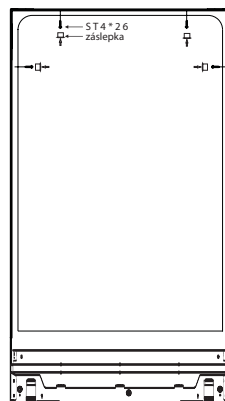

Ľavý, pravý a horný okraj umývačky riadu obsahuje 4 otvory, použite skrutky do dreva ST4\*26 pri upevnení ku skrinke (ak je to možné, použite samorezné vrutky)

Sériové číslo	Referenčné rozmery (plné zabudovanie)		Referenčné rozmery (polovičné zabudovanie)	
	Dekoračný panel	Podstavec pre dekoračný panel	Dekoračný panel	Podstavec pre dekoračný panel
1	708 mm	75 mm	593 mm	75 mm
2	698 mm	85 mm	583 mm	85 mm
3	688 mm	95 mm	573 mm	95 mm
4	678 mm	105 mm	563 mm	105 mm
5	668 mm	115 mm	553 mm	115 mm
6	658 mm	125 mm	543 mm	125 mm

Poznámka:

Požadovaná výška podstavca je na základe princípu vzhľadu a jednoduchého otvárania a zatvárania dvierok. Vid' zodpovedajúcu tabuľku.

## ZÁRUČNÉ PODMIENKY

Záruka na tento spotrebič predstavuje 24 mesiacov od dátumu zakúpenia. Nárok na záruku je možné uplatniť len po predložení originálu dokladu o zakúpení výrobku (paragón, faktúra) s typovým označením výrobku, dátumom predaja a čitateľnou pečiatkou predajcu. Záruka zahŕňa výmenu alebo opravu častí spotrebiča, ktoré sa poškodia z dôvodu porúch vo výrobe spotrebiča. Po uplynutí záručnej doby bude spotrebič opravený za poplatok. Výrobca nezodpovedá za poškodenia alebo úrazy osôb, zvierat z dôvodu nesprávneho použitia spotrebiča a nedodržania pokynov v návode na obsluhu. Výrobok je určený výhradne ako domáci spotrebič pre použitie v domácnosti. Zmluvná záruka je 6 mesiacov, ak je kupujúci podnikateľ - fyzická osoba a spotrebič kupuje pre podnikateľskú činnosť alebo komerčné využitie. Záruka sa znižuje podľa občianskeho zákonníka na 6 mesiacov pre: žiarovky, batérie, kremíkové a halogénové trubice.

### Záruka sa nevzťahuje na

- akékoľvek mechanické poškodenie výrobku alebo jeho časti
- na chyby spôsobené nevhodným zaobchádzaním alebo umiestnením.
- ak je zariadenie obsluhované v rozpore s návodom, prípadne zásahom neoprávnenej osoby.
- nesprávne používaný, skladovaný alebo prenášaný.
- na záruku 24 mesiacov sa nevzťahujú opravy, napríklad: výmena žiarovky, trubice, čistenie a odváňovanie kávovarov, žehličiek, zvlhčovačov, atď. Tu bude účtované servisom za zmluvnú cenu.
- ak nebude pri kontrole zariadenia zistená žiadna porucha alebo nebudú splnené záručné podmienky, uhradí režijné náklady spojené s kontrolou alebo opravou výrobku kupujúci.
- zákazník stráca záruku pri používaní výrobkov na profesionálnej alebo inej zárobkovej činnosti v prevádzkach.
- porucha bola spôsobená vonkajšími a živelnými podmienkami (napr. poruchami v elektrickej sieti alebo bytovej inštalácii).
- záruka sa netýka poškodenia vonkajšieho vzhľadu alebo iných, ktoré nebránia štandardnej obsluhu.

Ak tovar pri uplatňovaní poruchy zo strany spotrebiteľa bude zasielaný poštou alebo prepravnou službou, musí byť zabalený v obale vhodnom pre prepravu tak, aby sa zabránilo poškodeniu výrobku.

### Zodpovedný zástupca za servis pre SR

ČERTES SK, s.r.o.

Pažite č. 42

010 09 Žilina

tel./fax: +421 41 5680 171, 5680 173

mobil: +421 905 259213

+421 907 241912

Pracovná doba Po-Pia. 9:00 - 15:00

e-mail: certes.sk@gmail.com

certes@eslovakia.sk



### Záručný list

Tento oddiel vyplňte prosím paličkovým písmom a priložte k výrobku.

Odosielateľ: .....

Priezvisko/meno: .....

Štát/PSČ/obec/ulica: .....

Telefónne číslo: .....

Číslo/označenie (tovaru) položky: .....

Dátum/miesto predaja: .....

Popis poruchy: .....

.....

Dátum/podpis: .....

Záruka sa nevzťahuje.

Zašlite prosím neopravený výrobok za cenu poštovného späť.

Informujte ma, koľko bud' predstavovať náklady. Opravte výrobok za úhradu.

## Informácie o likvidácii opotrebovaného elektrického zariadenia (súkromné domácnosti)

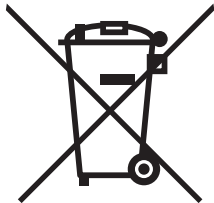

Tento symbol na produktoch a/alebo na priložených dokumentoch znamená, že sa pri likvidácii nesmú elektrické a elektronické zariadenia miešať so všeobecným domácim odpadom.

V záujme správneho obhospodarovania, obnovy a recyklácie odvezte, prosím, tieto produkty na určené zberné miesta, kde budú prijaté bez poplatku. V niektorých krajinách je možné tieto produkty vrátiť priamo miestnemu maloobchodu v prípade, ak si objednáte podobný nový výrobok. Správna likvidácia týchto produktov pomôže ušetriť hodnotné zdroje a zabrániť možným negatívnym vplyvom na ľudské zdravie a prostredie, ktoré môžu inak vzniknúť v dôsledku nesprávneho zaobchádzania s odpadom. Bližšie informácie o najbližšom zbernom mieste získate na miestnom úrade.

V prípade nesprávnej likvidácie odpadu môžu byť uplatnené pokuty v súlade s platnou legislatívou.

### Pre právnické osoby v Európskej únii

Ak potrebujete zlikvidovať opotrebované elektrické a elektronické zariadenia, bližšie informácie získate od svojho miestneho predajcu alebo dodávateľa.

### Informácie o likvidácii v krajinách mimo Európskej únie

Tento symbol je platný len v Európskej únii. Ak si želáte zlikvidovať toto zariadenie, obráťte sa na miestny úrad alebo predajcu a poinformujte sa o správnom spôsobe likvidácie tohto typu odpadu.

#### Dovozca:

PRIVEST s.r.o.

Na Zlatnici 301/2

Praha 4, PSČ 147 00

www: [www.privest.cz](http://www.privest.cz)

Email: [info@privest.cz](mailto:info@privest.cz)

Telefón: (+420) 241 410 819







## **Przeczytaj poniższą instrukcję**

Szanowny Kliencie,  
Przeczytaj dokładnie poniższą instrukcję przed użyciem zmywarki, pomoże ci to odpowiednio jej używać. Zachowaj instrukcję do użytku w przyszłości.  
Przekaż ją ewentualnemu następnemu właścicielowi.

Niniejsza instrukcja zawiera wskazówki dotyczące bezpieczeństwa, instrukcje użytkowania, instrukcje instalacyjne i rozwiązanie możliwych problemów, itd.



## **Zanim zadzwonisz do serwisu**

Przeгляд porad w części rozwiązań możliwych problemów pomoże ci rozwiązać niektóre problemy bez konieczności kontaktowania się z serwisem.



## **UWAGA:**

Producent może w związku z ciągłym rozwojem i aktualizacją bez uprzedniego ostrzeżenia dokonać zmian w produkcie.

## **SPIS TREŚCI**

<b>1. Informacje dotyczące bezpieczeństwa ...</b>	<b>3</b>
<b>2. Likwidacja .....</b>	<b>6</b>
<b>3. Instrukcje użytkowania .....</b>	<b>7</b>
Panel sterujący .....	7
Funkcje zmywarki .....	8
<b>4. Przed pierwszym użyciem.....</b>	<b>8</b>
Ustawienie zmiękczacza wody .....	8
Uzupełnianie soli do zmiękczacza.....	9
Uzupełnianie dozownika nabłyszczacza.....	10
Dozownik nabłyszczacza .....	10
Funkcja środka czyszczącego.....	11
<b>5. Napełnianie koszy zmywarki.....</b>	<b>14</b>
<b>6. Włączenie programu czyszczenia .....</b>	<b>18</b>
Tabela programów czyszczenia .....	18
Włączenie urządzenia .....	18
Włączenie .....	19
Wybór programu .....	19
Zmiana programu .....	19
Zapomniałeś dodać naczynie .....	19
<b>7. Czyszczenie i konserwacja .....</b>	<b>20</b>
Zachowanie dobrego stanu zmywarki .....	22
<b>8. Rozwiązanie ewentualnych problemów .....</b>	<b>23</b>
Kody błędów .....	23
Zanim zadzwonisz do serwisu.....	24
Dane techniczne.....	26
Instrukcja instalacji .....	28

# 1. INFORMACJE DOTYCZĄCE BEZPIECZEŃSTWA

## **▲ OSTRZEŻENIE!**

Używając zmywarki należy przestrzegać podstawowych zasad bezpieczeństwa, łącznie z następującymi:

## **▲ OSTRZEŻENIE! CIEKŁY WODÓR JEST WYBUCHOWY**

W określonych warunkach może się tworzyć wodór w systemie gorącej wody, jeżeli nie jest używana dwa tygodnie lub dłużej. WODÓR JEST WYBUCHOWY. Jeżeli nie używano przez dłuższy czas systemu ciepłej wody, przed użyciem zmywarki otwórz wszystkie zawory gorącej wody, pozwól aby z każdego przez kilka minut leciała woda. W ten sposób uwolni się nagromadzony ciekły wodór. Ponieważ gaz jest łatwopalny, w tym czasie nie palić i nie używać otwartego ognia.

## **▲ OSTRZEŻENIE! WŁAŚCIWE UŻYWANIE**

- Nie siadać i nie stawać na drzwiczki ani kosze zmywarki.
- Nie dotykać elementu grzewczego w trakcie lub zaraz po użyciu.
- Nie używać zmywarki, jeżeli wszystkie panele mebli nie są na miejscu. W trakcie pracy zmywarki otwierać drzwiczki bardzo ostrożnie. Ryzyko wytrysnięcia wody.
- Nie kłaść na drzwiczki ciężkich przedmiotów, nie stawać na otwarte drzwiczki. Urządzenie może się przewrócić.
- Przy wkładaniu naczyń do umycia:
  - Ostre przedmioty umieścić tak, aby nie uszkodziły uszczelki;
  - Ostre noże ułożyć rączką skierowaną do góry;
  - Ostrzeżenie: noże i inne przedmioty z ostrymi kolcami należy ułożyć ich kolcami skierowanymi do dołu lub w pozycji horyzontalnej.

- Używając zmywarki chronić plastikowe elementy przed kontaktem z elementem grzewczym.
- Sprawdź, czy pojemnik na środki czyszczące jest pusty po zakończeniu cyklu czyszczenia.
- Nie myć plastikowych elementów, jeżeli nie są oznaczone jako odpowiednie do mycia w zmywarce. Dla elementów z tworzyw sztucznych bez oznaczenia dotrzyмай zaleceń producenta.
- Używaj tylko środków czyszczących i dodatków przeznaczonych do automatycznych zmywarek. Nigdy nie używaj mydła, proszku do prania ani środków do ręcznego mycia.
- Aby odłączyć urządzenie od sieci zasilającej musi być włączone urządzenie odłączające z minimalnym odstępem 3 mm między kontaktami.
- Trzymać dzieci z dala od środków czyszczących i nablyszczacza, z dala od otwartych drzwiczek urządzenia, w środku może być pozostałość środka czyszczącego.
- Instrukcje te należy dostać od producenta lub sprawdzonego dostawcy.
- Aby zapobiec porażeniu prądem elektrycznym nie zanurzaj urządzenia, przewodu zasilającego ani wtyczki w wodzie ani innych cieczach.
- Urządzenia mogą używać dzieci od 8 roku życia i starsze, również osoby z ograniczonymi fizycznymi, zmysłowymi lub mentalnymi umiejętnościami lub bez dostatecznych umiejętności i wiedzy, jeżeli są pod nadzorem lub zostały pouczone o właściwym i bezpiecznym użyciu urządzenia i rozumieją ewentualne ryzyko. Nie pozwól, aby dzieci bawiły się urządzeniem. Czyszczenia i konserwacji nie mogą wykonywać dzieci bez opieki.

- Środki czyszczące do zmywarek są silnie alkaliczne. Mogą być bardzo niebezpieczne. Nie pozwól na kontakt ze skórą i oczami i trzymaj dzieci z dala od zmywarki zotwartymi drzwiczkami.
- Nie zostawaj drzwiczek otwartych, stwarza to ryzyko przewrócenia.
- Jeżeli jest uszkodzony przewód zasilający, musi go wymienić producent lub technik serwisowy lub osoba o podobnych kwalifikacjach, aby zapobiec niebezpieczeństwu.
- Materiał opakowania zlikwidować w odpowiedni sposób.
- W trakcie instalacji nie wolno nadmiernie wyginać ani zginać przewodu zasilającego.
- Nie manipulować przy panelu sterującym.
- Urządzenie należy podłączyć do przyłącza wody za pomocą nowego węża dopływowego, nie używaj starych węży dopływowych.
- Upewnij się, że dywan nie blokuje otworów w podstawie.
- Zmywarki używać tylko do celów, do których jest przeznaczona.
- Zmywarka jest przeznaczona tylko do użytku we wnętrzach.
- Zmywarka nie jest przeznaczona do użytku komercyjnego. Jest przeznaczona do użytku domowego i w podobnym środowisku.
- Nie przeciążaj zmywarki. Zmywarka jest zaprojektowana na 9 standardowych nakryć. Nie używać naczyń, które nie są odpowiednie do zmywarek. Jest to ważne dla osiągnięcia dobrych efektów i niskiego zużycia energii elektrycznej.

**PRZECZYTAJ I DOTRZYMUJ TYCH WSKAZÓWEK**  
**DOTYCZĄCYCH BEZPIECZEŃSTWA**  
**ZACHOWAJ TE INSTRUKCJE**

## 2. LIKWIDACJA



Zlikwiduj materiał opakowania zmywarki w odpowiedni sposób. Wszystkie materiały opakowaniowe można poddać recyklingowi. Elementy plastikowe są oznaczone standardowymi międzynarodowymi skrótami. (na przykład, PS dla polistyrenu, wypełnienie)

Urządzenie jest oznaczone zgodnie z Dyrektywą Europejską 2002/96/EC w sprawie zużytego sprzętu elektrycznego i elektronicznego-WEEE. Dyrektywa określa ramy dla UE dla zwrotu i ponownego wykorzystania starych urządzeń.

### **! OSTRZEŻENIE!**

Materiał opakowania może być niebezpieczny dla dzieci!  
W celu likwidacji odpadów z opakowania urządzenia skontaktuj się z punktem recyklingu. Usuń przewód zasilający i dezaktywuj mechanizm zamykania drzwi.

Opakowania kartonowe z papieru makulaturowego zlikwiduj w odpowiednim miejscu zbiórki papieru.

Odpowiednią likwidacją tego urządzenia pomagasz w ochronie przed ewentualnym negatywnym wpływem na środowisko żywe i zdrowie ludzkie, które może być zagrożone w przypadku niewłaściwej likwidacji tego urządzenia.

W celu uzyskania szczegółowych informacji o recyklingu tego urządzenia skontaktuj się z lokalną administracją lub lokalnym centrum recyklingu.

### **WAŻNE!**

Aby jak najlepiej korzystać z urządzenia przeczytaj niniejsze instrukcje przed jego użyciem.

# 3. INSTRUKCJE UŻYTKOWANIA

## PANEL STERUJĄCY

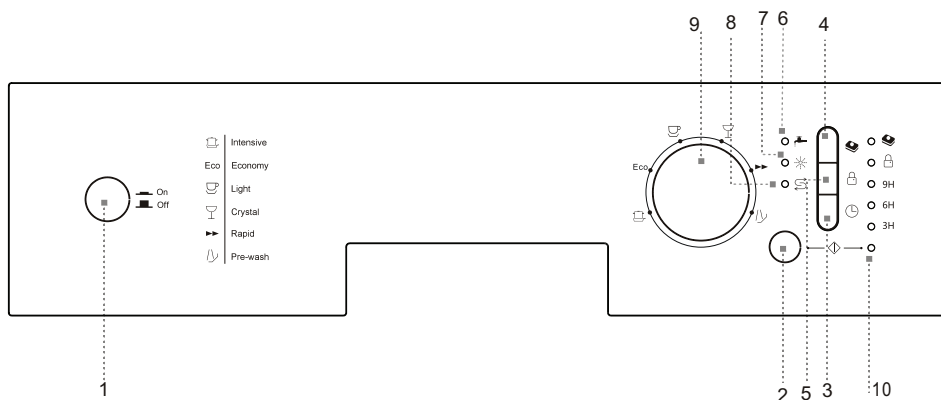

- 1 Główny włącznik: włączanie/wyłączanie urządzenia.
- 2 Przycisk Start/Pauza: po naciśnięciu przycisku urządzenie uruchomi lub zawiesi cykl czyszczący i odpowiednie dodatkowe funkcje.
- 3 Przycisk opóźnionego startu: naciskając przycisk opóźnionego startu jeden raz możesz wybrać odłożenie uruchomienia o 3 godziny, kolejnym naciśnięciem przedłużysz czas na 6 godzin, trzecim naciśnięciem na 9 godzin. Czwartym naciśnięciem wyłączysz funkcję opóźnionego startu.
- 4 Przycisk opcji 3in1: naciskając przycisk 3in1 masz do dyspozycji tę funkcję.
- 5 Zabezpieczenie przed dziećmi: naciskając i przytrzymując przycisk przez 3 sekundy zablokujesz przyciski urządzenia.
- 6 Kontrolka stanu dostawy wody: kontrolka zaświeci się w przypadku zatrzymania dostawy wody lub w przypadku załamania węża dopływowego.
- 7 Kontrolka napełnienia nablyszczacza: kontrolka zaświeci się w przypadku potrzeby uzupełnienia nablyszczacza.
- 8 Kontrolka napełnienia soli: kontrolka zaświeci się w przypadku potrzeby uzupełnienia soli do zmiękczacza.
- 9 Pokrętko programów: obracaj pokrętkę programów na pożądany program.
- 10 Kontrolka stanu: wskazuje stan urządzenia.

# FUNKCJE ZMYWARKI

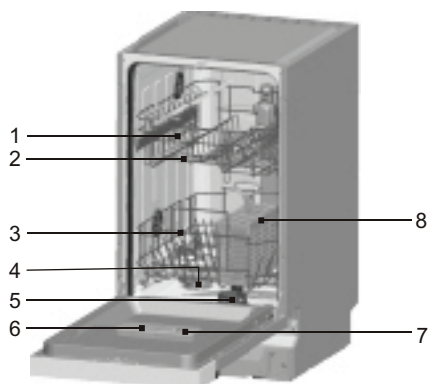

## Widok z przodu

- 1 Górny kosz
- 2 Ramiona natryskowe
- 3 Dolny kosz
- 4 Zmiękcacz wody
- 5 Filtr
- 6 Dozownik środka czyszczącego
- 7 Dozownik nabłyszczacza
- 8 Kosz na sztućce

## 4. PRZED PIERWSZYM UŻYCIEM

### Przed pierwszym użyciem zmywarki:

- A. Ustawienie zmiękczacza wody
- B. Nalej 500 ml wody do pojemnika soli a następnie dopełnij pojemnik soli
- C. Napełnianie pojemnika nabłyszczacza
- D. Funkcja środka czyszczącego

### A. Ustawienie zmiękczacza wody

Zmiękcacz wody jest zaprojektowany na usuwanie minerałów i soli z wody, które mogą mieć niekorzystny wpływ na pracę urządzenia. Czym wyższa jest zawartość tych minerałów i soli, tym twardsza jest woda. Zmiękcacz należy ustawić według twardości wody w swoim rejonie. Lokalny dostawca wody udzieli ci informacji o twardości wody w twoim rejonie.

### Ustawianie

Ilość dawkowanej soli można ustawić od H0 do H7.

Sól nie jest potrzebna przy ustawieniu H0.

1. Ustal twardość wody. Pomoże ci z tym dostawca wody.
2. Wartość ustawień znajdziesz w tabelce twardości wody.
3. Zamknij drzwiczki.
4. Włącz główny włącznik.
5. Przytrzymaj przycisk „☉” a następnie naciśnij na 5 sekund „◊”. Jeden raz zabrzmi sygnalizacja dźwiękowa i zaświeci kontrolka. (Zob. tabelę twardości wody i kontrolki stanu urządzenia: ustawienie fabryczne to H4.)

### Zmiana ustawień:

1. Naciśnij „☉”.  
Każdym naciśnięciem przycisku ustawiona wartość zwiększy się o jeden poziom; po osiągnięciu wartości H7 ustawienie wróci z powrotem na H0 (wyłączone)..
2. Naciśnij „◊”. Wybrane ustawienia są zapisane.

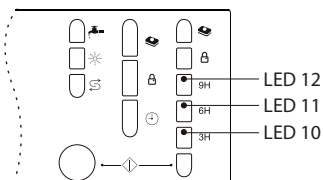



## Tabela twardości wody i kontrolki stanu urządzenia

Twardość wody		Mmol/l	Wartość ustawiona w urządzeniu	Stan kontrolki (LED10+LED11+LED12)
°Clark	Stopień			
0-8	miękka	0-1,1	H0	świeci+świeci+świeci
9-10	miękka	1,2-1,4	H1	świeci+świeci+mruga
11-12	średnia	1,5-1,8	H2	świeci+mruga+świeci
13-15	średnia	1,9-2,1	H3	świeci+mruga+mruga
16-20	średnia	2,2-2,9	H4	mruga+świeci+świeci
21-26	twarda	3,0-3,7	H5	mruga+świeci+mruga
27-38	twarda	3,8-5,4	H6	mruga+mruga+świeci
39-62	twarda	5,5-8,9	H7	mruga+mruga+mruga

## B. Uzupełnianie soli do zmiękczacza

Zawsze używaj soli przeznaczonej do zmywarki.

WSKAZÓWKA: jeżeli twój model nie jest wyposażony w zmiękcacz wody, możesz ominąć tę część.

### ZMIĘKCZACZ WODY

Twardość wody różni się w zależności od rejonu. Jeżeli używasz w zmywarce twardej wody, na naczyniach i sztućcach będą się tworzyć plamy.

Urządzenie jest wyposażone w specjalne urządzenie zmiększające, które używa soli specjalnie zaprojektowanej do usuwania kamienia i minerałów z wody.

Pojemnik soli znajduje się pod dolnym koszem i należy go napełniać w następujący sposób:

#### Uwaga!

Używaj tylko soli specjalnie przygotowanej do zmywarek! Inne rodzaje soli, które nie są przeznaczone do zmywarek, zwłaszcza sól spożywcza, uszkodzi urządzenie zmiększające. Producent nie ponosi żadnej odpowiedzialności za uszkodzenia spowodowane używaniem niewłaściwej soli.

Sól uzupełniać tylko przed uruchomieniem kompletnego programu czyszczenia.

Zapobieganie to zostawianiu pozostałości nierozpuszczonej soli w dolnej części zmywarki, co mogłoby prowadzić do korozji. Po pierwszym cyklu czyszczenia kontrolka na panelu sterowania zgaśnie.

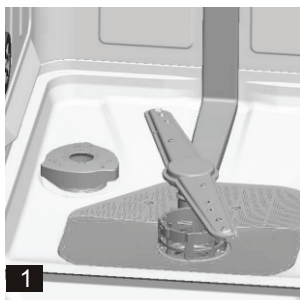

- Wymij kosz dolny a następnie odkręć zakrętkę z pojemnika soli. **1**
- Jeżeli napełniasz pojemnik pierwszy raz, napełnij 2/3 objętości wodą (około 500 ml). **2**

- C. Umieść końcówkę lejka (dołączona) do otworu i wsep około 1,2 kg soli. Jest normalne, że wycieknie z pojemnika mała ilość wody.
- D. Zakręć zakrętkę.
- E. Kontrolka soli zgaśnie zwykle do 2-6 dni po napełnieniu pojemnika.

#### WSKAZÓWKA:

1. Pojemnik soli należy napełnić kiedy zaświeci się kontrolka napełniania soli na panelu sterującym. Jeżeli pojemnik nie jest wystarczająco napełniony kontrolka nie musi zgasnąć przed zupełnym rozpuszczeniem soli. Jeżeli na panelu sterującym nie ma kontrolki napełnienia soli (w niektórych modelach), możesz określić czas uzupełnienia soli po włączeniu określonej liczby cykliów (zob. następujący schemat).
2. Ak sú v umývačke zvyšky soli, spustite program namáčania pre jej odstránenie.

## C. Uzupełnianie dozownika nabłyszczacza

### Funkcja nabłyszczacza

Nabłyszczacz dodaje się automatycznie podczas ostatniego płukania, które zapewnia dokładne płukanie, usuwanie plam i dobre efekty suszenia.

### Ostrzeżenie!

Używaj tylko markowych nabłyszczaczy do zmywarek. Nigdy nie napełniaj nabłyszczacza jakimikolwiek innymi substancjami (np. środek czyszczący do naczyń, środek płynny). Mógłbyś uszkodzić urządzenie.

### Kiedy uzupełnić pojemnik nabłyszczacza

Jeżeli na panelu sterującym nie ma kontrolki uzupełniania nabłyszczacza, można określić ilość nabłyszczacza według koloru wskaźnika optycznego „D” umieszczonego obok zaworu. Kiedy pojemnik nabłyszczacza jest pełny, cały wskaźnik będzie ciemny. Kiedy nabłyszczacz się zużywa, wielkość ciemnego punktu zmniejsza się. Nie dopuszczaj do opadnięcia poziomu nabłyszczacza poniżej 1/4 napełnienia.

Kiedy spada ilość nabłyszczacza, wielkość czarnego punktu zmienia się jak na rysunku poniżej.

- Pełny
- 3/4 napełnienia
- 1/2 napełnienia
- 1/4 napełnienia - należy uzupełnić
- Pusty

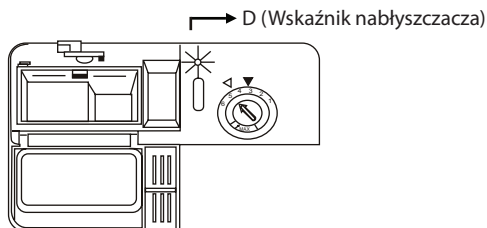

## DOZOWNIK NABŁYSZCZACZA

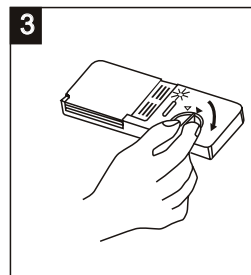
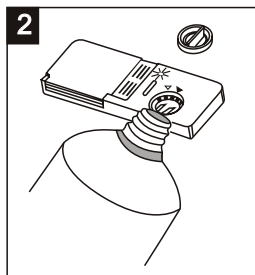
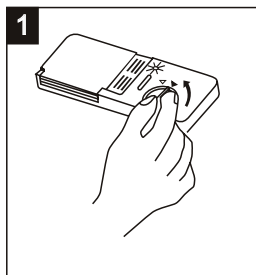

- 1** Aby otworzyć dozownik odkręć korek do pozycji „open” (w lewo) i wyciągnij.
- 2** Nalej nabłyszczacz, nie przepełniaj.
- 3** Nałóż korek dopasowując do strzałki „open” i obróć do pozycji „closed” (zamkniętej) (w prawo).

Nabłyszczacz uwalnia się w ostatnim płukaniu aby usunąć krople wody z naczyń, które mogłyby zostawić plamy. Poprawia to suszenie ułatwiając ściekanie wody z naczyń. Zmywarka jest zaprojektowana do używania płynnego nabłyszczacza. Dozownik nabłyszczacza znajduje się po wewnętrznej stronie drzwiczek obok dozownika środka czyszczącego. Aby uzupełnić dozownik otwórz korek i nalej nabłyszczacz do dozownika, dopóki wskaźnik zupełnie nie ściemnieje. Objętość pojemnika nabłyszczacza to około 140 ml. Nie przepełniaj dozownika, może to powodować nadmierne pienienie. Wylany środek wytrzyj wilgotną ścierką. Przed zamknięciem drzwiczek nie zapomnij zamknąć korka.

### Ostrzeżenie!

Nie zapomnij usunąć wylany środek chłonną wilgotną ścierką, aby zapobiec nadmiernemu tworzeniu piany podczas następnego czyszczenia.

### Ustawianie dozownika nabłyszczacza

Dozownik nabłyszczacza ma cztery lub sześć pozycji ustawień. Zawsze zaczynaj z ustawieniem „4”. Jeżeli zostają plamy lub dochodzi do złego suszenia, zwiększ ilość nabłyszczacza zdejmując pokrywkę dozownika i obracając pokrętkę na „5”. Kiedy naczynia nadal nie schną odpowiednio lub są na nich plamy, ustaw pokrętkę na wyższy numer, aż naczynia będą czyste. Ustawienie fabryczne to 5.

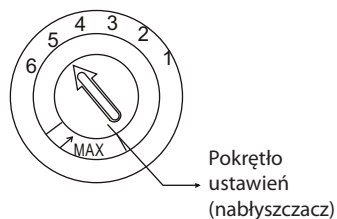

**WSKAZÓWKA:** zwiększ dawkowanie, jeżeli po czyszczeniu zostają na naczyniach krople wody lub plamy z kamienia. Zmniejsz, jeżeli na naczyniach są lepkie białe plamy lub niebieskawa błona na szkle i ostrzach noży.

## D. Funkcja środka czyszczącego

Środki ze składnikami chemicznymi potrzebne są, aby usunąć zabrudzenia i pomagają je wypłukać ze zmywarki. Większość dostępnych środków jest odpowiednia do tego celu.

### Środki skoncentrowane

Na podstawie ich składu chemicznego można je podzielić na dwa podstawowe rodzaje:

- powszechne, alkaliczne środki z rozpuszczalnikami,
- niskoalkaliczne skoncentrowane środki z naturalnymi enzymami.

Użycie programu czyszczącego „Eco” w połączeniu ze środkami skoncentrowanymi obniża kontaminację i jest odpowiednie dla naczyń; programy te są specjalnie dostosowane do usuwania zanieczyszczeń działaniem enzymów skoncentrowanych środków. Z tego powodu programy „Eco” mogą z użyciem środków skoncentrowanych osiągnąć takie same efekty, jak przy użyciu „intensywnego” programu.

### Tabletki czyszczące

Tabletki czyszczące różnych marek rozpuszczają się z różną szybkością. Z tego powodu niektóre środki czyszczące nie rozpuszczają się i nie w pełni rozwijają swój efekt czyszczenia przy krótkich programach. Dlatego używając tabletek, używaj długich programów, aby zapewnić kompletne usunięcie pozostałości środka czyszczącego.

## Dozownik środka czyszczącego

Dozownik należy napęlić przed uruchomieniem każdego cyklu czyszczącego według instrukcji w tabeli Programów czyszczenia. Twoja zmywarka zużywa mniej środka czyszczącego i nabyliczaczka niż zwykle zmywarki. Ogólnie obowiązuje, że na jedno zmywanie jest potrzebna jedna łyżka środka czyszczącego. Obowiązuje również, że bardziej zabrudzone naczynia wymagają więcej środka. Zawsze dodawaj środek czyszczący przed uruchomieniem zmywarki, w innym przypadku zamoknie i nie rozpuści się odpowiednio.

## Właściwa ilość środka czyszczącego

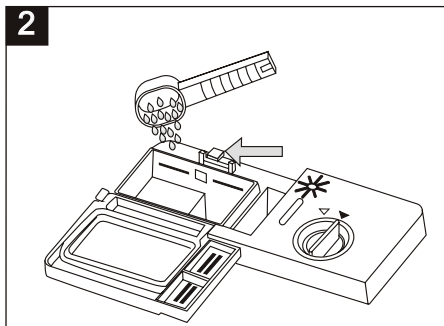
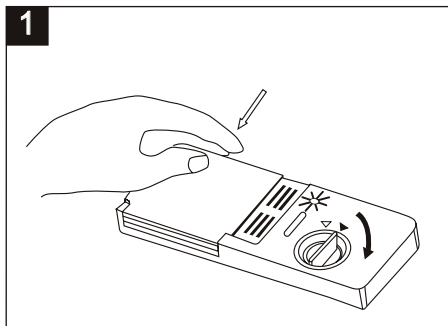

### WSKAZÓWKA:

- 1 Jeżeli pokrywa jest zamknięta: naciśnij przycisk zwolnienia. Pokrywa się otworzy
- 2 Środek czyszczący dodawać zawsze przed uruchomieniem cyklu czyszczącego. Używać tylko markowych środków przeznaczonych do zmywarek.

### **!** OSTRZEŻENIE!

Środek czyszczący jest żrący! Trzymaj go poza zasięgiem dzieci.

Używaj tylko środków czyszczących przeznaczonych do zmywarek. Utrzymuj środek świeży i suchy. Nie stosuj środków w proszku w dozowniku, jeżeli nie będziesz od razu myć naczyń.

## Uzupełnianie środka czyszczącego

Napełnij dozownik środkiem. Znacznik oznacza poziom napełnienia, jak na rysunku po prawej:

- 1 Miejsce dla środka czyszczącego głównego cyklu czyszczenia „MIN” przedstawia ok. 20 g środka.
- 2 Miejsce dla środka czyszczącego na mycie wstępne, ok. 5 g środka.

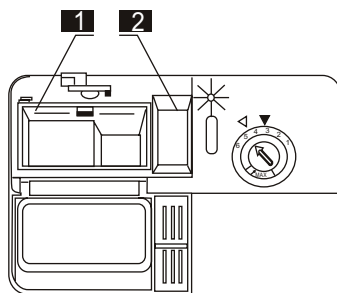

Dotrzymuj instrukcji producenta środka przy dawkowaniu, według danych na opakowaniu. Zamknij korek, dopóki nie „wskoczy” na miejsce. Jeżeli naczynia są bardzo zabrudzone, dodaj dodatkową ilość środka do komory na środek na mycie wstępne. Środek będzie działał w fazie mycia wstępnego.

## WSKAZÓWKA:

Informacje o ilości środka na jeden program znajdziesz na ostatniej stronie. Zwróć uwagę, że zmiany są możliwe zależnie od zanieczyszczenia i twardości wody. Dotrzyj instrukcji producenta na opakowaniu środka.

## Środki czyszczące

Są 3 rodzaje środków

1. Z fosforanami i chlorem
2. Z fosforanami i bez chloru
3. Bez fosforanów i bez chloru

Powszechnie są nowe środki w proszku bez fosforanów. Nie jest oferowana funkcja zmiękczenia wody fosforanami.

W tym przypadku zaleca się uzupełnić sól w dozowniku soli, kiedy twardość wody to 6 dH. Jeżeli używasz środków bez fosforanów w rejonie z twardą wodą, często pojawiają się białe plamy na naczyniach i szklankach. W takim przypadku dodaj więcej środka, aby osiągnąć lepszy efekt. Środki bez chloru bielą delikatnie. Mocne i kolorowe plamy zupełnie nie znikną. W tym przypadku wybierz program z wyższą temperaturą.

## Użycie tabletek czyszczących „3in1”

### Podstawowe zalecenia

1. Przed użyciem tych środków należy najpierw sprawdzić, czy twardość wody jest zgodna z użyciem tych środków według zaleceń producenta (na opakowaniu środka).
2. Środki te muszą być używane ściśle według instrukcji producenta.
3. Jeżeli napotkasz problemy przy używaniu środków „3in1” przy pierwszym użyciu, skontaktuj się z producentem środka (kontakt telefoniczny znajduje się na opakowaniu środka).

Środki te mają zintegrowaną funkcję środka czyszczącego/nabłyszczacza i soli. Przed użyciem tych środków należy najpierw sprawdzić, czy twardość wody jest kompatybilna z używaniem tych środków według zaleceń producenta (na opakowaniu produktu).

## Specjalne zalecenia

Kiedy używasz łączonych środków, nabłyszczacz i sól nie są potrzebne. Może być odpowiednie wybranie niższych ustawień dla twardości wody.

## Wybór funkcji „3in1”:

1. Zamknij drzwiczki i wybierz cykl czyszczący 3in1 naciskając przyciski opcji „A”, dopóki nie mruga kontrolka „3in1”.
2. Cykl czyszczący 3in1 będzie dostępny po naciśnięciu przycisku Start/Pauza, a kontrolka „3in1” będzie świecić.

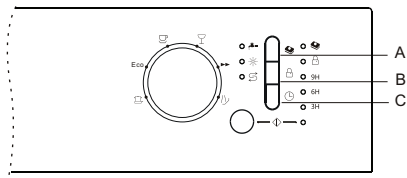

## Wyłączenie funkcji „3in1”:

Postępuj według instrukcji dla „Wyłączenia trwającego programu”. Jeżeli zdecydujesz się na użycie standardowego systemu czyszczenia, zalecamy:

1. Uzupełnij dozownik soli i nabłyszczacza.
2. Ustaw pokrętko twardości wody na najwyższe ustawienie i włącz trzy cykle Eco bez naczyń.
3. Popraw ustawienie twardości wody według warunków twojego rejonu (aby uzyskać szczegółowe informacje, przeczytaj instrukcję obsługi).

## 5. NAPEŁNIANIE KOSZY ZMYWARKI

W celu osiągnięcia najlepszych efektów zmywarki postępuj według poniższych instrukcji. Funkcja i wygląd koszy i przegródek na sztućce może się różnić w zależności od modelu.

### Ostrzeżenia przed lub po napełnieniu koszy zmywarki

Usuń większe pozostałości jedzenia. Nie ma konieczności płukania naczyń pod bieżącą wodą. Umieść naczynia w zmywarce w następujący sposób:

1. Naczynia takie jak szklanki, kubki, patelnie/blachy, itp. włóż do góry dnem.
2. Zakrzywione przedmioty lub z wnękami, umieść pod skosem, aby mogła wyciekać woda.
3. Należy je umieścić bezpiecznie, by się nie przewróciły.
4. Nie wolno utrudniać obrotu ramion natryskowych.

Bardzo małych przedmiotów nie myć w zmywarce, ponieważ mogłyby łatwo wypaść z koszy.

### Wymowanie naczyń

Aby zapobiec kapaniu wody z górnego kosza do dolnego, najpierw opróżnij dolny kosz, a następnie górny.

### Napełnianie górnego kosza

Górny kosz jest zaprojektowany dla delikatniejszych i lżejszych naczyń takich jak kubki, szklanki na kawę i herbatę i spodki, jak też talerze, małe miski i płytkie patelnie (jeżeli nie są bardzo zanieczyszczone). Naczynia umieścić tak, aby nie poruszały się pod strumieniem wody.

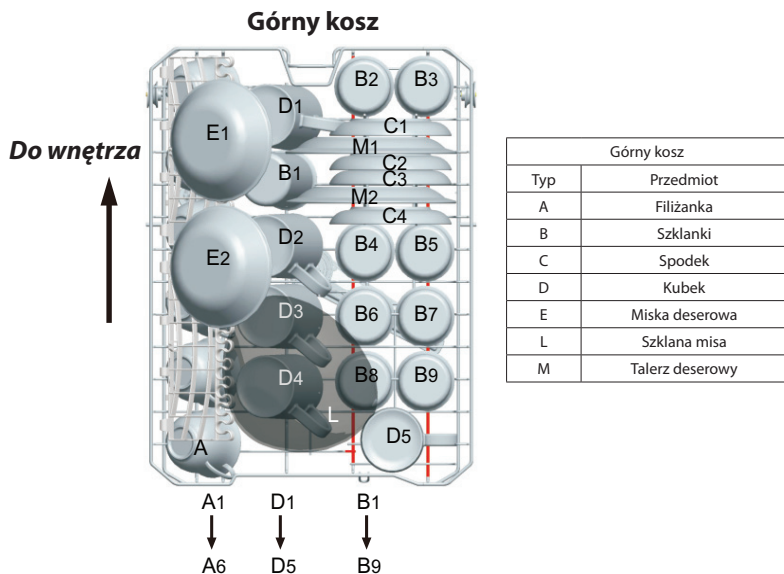

### Ustawienia górnego kosza

Jeżeli jest taka potrzeba, wysokość górnego kosza można zmienić w celu utworzenia większej przestrzeni dla większych naczyń w górnym lub dolnym koszu. Wysokość górnego kosza można zmienić ustawieniem kótek do różnej wysokości szyn. Długie przedmioty, naczynia do serwowania, naczynia do sałatek lub noże należy umieścić w przegródce tak, aby nie blokowały ramion natryskowych. Przegródkę możesz wyjąć lub włożyć, jeżeli jej nie potrzebujesz.

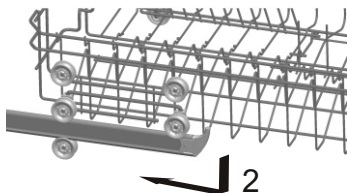
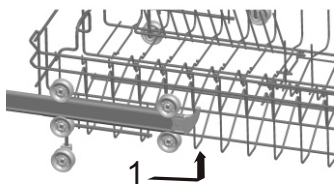

## Napełnianie dolnego kosza

W dolnym koszu zaleca się umieścić duże przedmioty, które trudno się czyścić: garnki, patelnie, pokrywki, talerze i miski do serwowania, jak na obrazku na kolejnej stronie. Odpowiednie jest umieszczenie naczyń do serwowania i pokrywek na boku kosza, aby zapobiec blokowaniu ramion obrotowych. Garnki, miski do serwowania itd. zawsze należy umieścić do góry dnem. Głębokie garnki należy umieścić pod skosem dla lepszego odprowadzania wody. Dolny kosz posiada składane trzpienie na duże lub więcej garnków i patelni.

### Dolny kosz

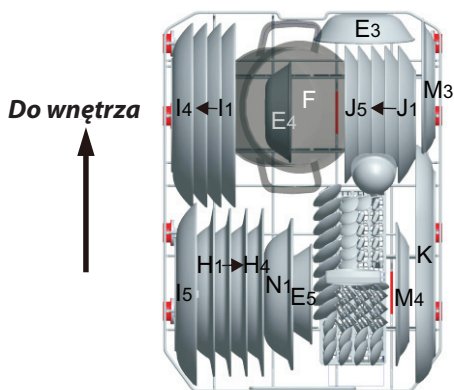

Dolny kosz	
Typ	Przedmiot
E	Miska deserowa
H	Głęboki talerz
I	Płytki talerz
H	Talerz deserowy
K	Miska owalna
F	Mały garnek
M	Talerz deserowy
N	Misa

### \* Składane trzpienie górnego i dolnego kosza

Składane trzpienie obejmują dwa elementy, które są umieszczone na dolnym koszu i są przeznaczone do umieszczania dużych przedmiotów takich jak garnki, patelnie itd. Jeżeli jest taka potrzeba, każdą część można oddzielnie złożyć lub złożyć je wszystkie, aby można było umieścić duże przedmioty. Składanych rusztów można użyć po ich postawieniu do góry lub złożeniu na dół.

\* Vopcjonalne

### Kosz górny

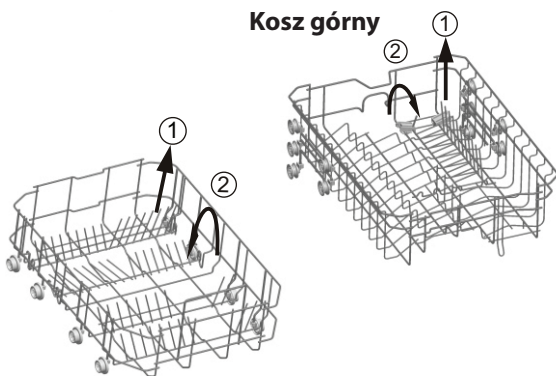

### Kosz dolny

## Kosz na sztućce i przegródka na widelce

Sztućce należy umieścić w koszu na sztućce rączkami do dołu: jeżeli kosz ma boczne kosze, łyżeczki należy umieścić indywidualnie do odpowiednich otworów, głównie długie sztućce należy umieścić horizontalne w przedniej części górnego kosza.

### Kosz na sztućce

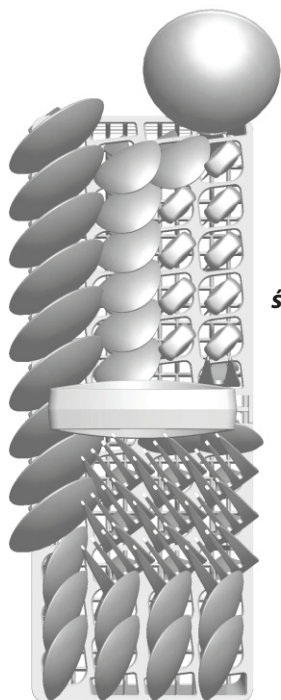

**Bok drzwiczek**

Do  
śródk

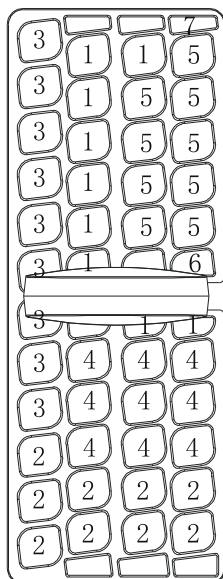

**Bok drzwiczek**



Kosz na sztućce	
Typ	Naczynie
1	Łyżeczki
2	Łyżeczki deserowe
3	Łyżki
4	Widelce
5	Noże
6	Widelec do serwowania
7	Chochla

Do mycia w zmywarce następujące naczynia/sztućce są

### Nieodpowiednie

Naczynia z drewnianą, porcelanową lub ceramiczną rączką

Naczynia plastikowe, które nie są odporne na temperaturę

Stare naczynia z klejonymi częściami

Klejone naczynia

Miedziane lub cynowe przedmioty

Kryształ ołowiowy

Przedmioty stalowe podatne na korozję

Tace drewniane

Naczynia wyprodukowane z włókien syntetycznych

### ▲ OSTRZEŻENIE!

Nie zostawiaj żadnych przedmiotów wystających z koszów.

### Ograniczona odpowiedniość naczyń

Niektóre rodzaje kubków mogą matowieć po wielokrotnym czyszczeniu.

Srebrne i aluminiowe naczynia mają tendencję do barwienia.

Wzory szklawione mogą z czasem zblednąć po wielokrotnym czyszczeniu.



**WSKAZÓWKA:** do zmywarki nie wkładać przedmiotów zanieczyszczonych popiołem papierosowym, woskiem, lakierem lub farbą. Jeżeli kupujesz nowe naczynia, upewnij się, że są odpowiednie do zmywarki.

### **WSKAZÓWKA:**

nie przepelniaj zmywarki. W zmywarce jest miejsce dla 9 standardowych zestawów naczyń. Nie używaj naczyń, które nie są odpowiednie do zmywarki. Jest to ważne, jeżeli chce się osiągnąć dobre efekty i zużycie energii elektrycznej.

## **Wkładanie sztućców i naczyń**

Przed włożeniem naczyń należy:

Usunąć większe pozostałości jedzenia.

Namoczyć przypalone resztki.

## **Przy wkładaniu naczyń i sztućców zwróć uwagę na:**

Naczynia i sztućce nie mogą blokować rotacji ramion natryskowych.

Puste przedmioty, takie jak szklanki, garnki itd. umieść otworem do dołu, aby woda mogła z nich wyciekać.

Naczynia i sztućce nie mogą leżeć na sobie ani się wzajemnie przykrywać.

- Aby zapobiec uszkodzeniu kubków, nie mogą się one dotykać.
- Duże naczynia, które trudno się czyszczyć, włóż do kosza dolnego.
- Kosz górny jest przeznaczony na delikatniejsze i lżejsze naczynia, takie jak kubki, szklanki na kawę i herbatę.

### **Ostrzeżenie!**

Długie noże w pozycji horyzontalnej to możliwe ryzyko!

Długie i/lub ostre przedmioty takie jak noże, muszą być ułożone horyzontalnie w górnym koszu.

## **Uszkodzenie szkła i innych naczyń**

### **Możliwe przyczyny:**

- Rodzaj szkła lub procesu produkcji. Skład chemiczny środka czyszczącego.
- Temperatura wody i trwanie programu.

### **Zalecenia:**





- Używaj naczyń lub porcelany, które są oznaczone jako odpowiednie do zmywarek.
- Używaj delikatnego środka czyszczącego zgodnie z rodzajem naczyń. Jeżeli to potrzebne, przeczytaj informacje od producenta środka.
- Wybierz program z niską temperaturą.
- Aby zapobiec uszkodzeniu, wyjmij szkło i sztućce ze zmywarki jak najszybciej po zakończeniu cyklu czyszczenia.

### **Na koniec zmywania**

Kiedy zmywanie się skończy, zabrzmi 6 razy sygnał dźwiękowy, następnie przestanie. Zmywarkę wyłącz głównym włącznikiem, wyłącz dopływ wody i otwórz drzwiczki. Przed wyjęciem naczyń poczekaj kilka minut, aby nie dotknąć gorących naczyń, są one również bardziej podatne na pęknięcia. Naczynia też lepiej wyschną.

# 6. WŁĄCZENIE PROGRAMU CZYSZCZENIA

## Tabela programów czyszczenia

Program	Informacje o cyklu	Opis cyklu	Środek czyszczący wstępny/ główne	Czas programu (min)	Energia (kWh)	Woda (l)
 Intensive	Do bardzo zanieczyszczonych naczyń jak garnki, patelnie, i naczynia z zaschniętymi resztkami.	Czyszczenie wstępne Czyszczenie główne (62°C) Płukanie 1 Płukanie 2 Gorące płukanie Suszenie	3/14 (albo 3 in 1)	170	1,20	16,4
<b>Eco</b> (*E 60436) (Program standardowy)	Do normalnie zabrudzonych naczyń jak garnki, talerze, kubki i lekko zabrudzone patelnie. Standardowy dzienny cykl.	Czyszczenie wstępne Czyszczenie główne (46°C) Gorące płukanie Suszenie	3/14 (albo 3 in 1)	240	0,704	10,0
 Light	Łagodny cykl czyszczenia do delikatnych przedmiotów wrażliwych na działanie wysokich temperatur. (Włącz cykl od razu po użyciu naczyń.)	Czyszczenie główne (45°C) Płukanie Gorące płukanie Suszenie	3/12 (albo 3 in 1)	82	0,76	10,0
 Crystal	Do delikatnie zabrudzonych naczyń, jak talerze, kubki, miski i lekko zabrudzone patelnie.	Czyszczenie główne (40°C) Płukanie Gorące płukanie Suszenie kryształu	12	109	0,63	10,0
 Rapid	Krótkie czyszczenie lekko zabrudzonych naczyń bez suszenia.	Czyszczenie główne (45°C) Gorące płukanie	10	40	0,60	6,8
 Pre-Rinse	Płukanie naczyń, które planujesz myć następnego dnia.	Czyszczenie wstępne	/	13	0,01	3,6

1. Program ECO nadaje się do mycia normalnie zabrudzonych naczyń, jest to najbardziej efektywny program pod względem zużycia energii i wody.
2. Ręczne płukanie wstępne naczyń zwiększa zużycie wody i energii i nie jest zalecane.
3. Mycie naczyń w zmywarce zwykle zużywa mniej energii i wody niż mycie ręczne, jeśli zmywarka jest używana zgodnie z niniejszą instrukcją obsługi.

\* EN 60436: ten program to cykl testujący.

Informacje dla testu kompatybilności zgodnie z EN 60436 są następujące:

- Pojemność: 9 zestawów
- Pozycja górnego kosza: pozycja dolna
- Ustawienie nabyścizaczacza: 6 (lub 4 dla ustawienia dozownika)

## Włączenie urządzenia

Włączenie cyklu czyszczenia.

Wyciągnij dolny i górny kosz, włóż naczynia i

1. Wciśnij je z powrotem. Zaleca się najpierw napełnić dolny kosz, potem górny (przeczytaj rozdział: „Napełnianie zmywarki”). Dozuj środek czyszczący (przeczytaj: „Sól, środek czyszczący i nabyścizacz”).

2. Podłącz wtyczkę do gniazdka. Zasilanie musi być: 220 - 240 V AC 50 Hz, specyfikacja gniazdka 12 A 250 VAC. 50 Hz.

Upewnij się, że jest otwarty dopływ wody. Zamknij drzwiczki, naciśnij przycisk „ON/OFF”, ustaw pokrętko programów na pożądany program. (Przeczytaj rozdział „Tabela programów czyszczących”). Upewnij się, że drzwiczki są dobrze zamknięte.

### **WSKAZÓWKA:**

Przy zamykaniu drzwiczek musi być słyszalny charakterystyczny dźwięk „przytknięcie”. Kiedy czyszczenie się skończy, można wyłączyć urządzenie naciskając włącznik główny.

## **Włączenie**

1. Otwórz dopływ wody, jeżeli jest zamknięty.
2. Zamknij drzwiczki urządzenia.
3. Upewnij się, że nie są zablokowane ramiona natryskowe.
4. Włącz zmywarę „”.

Następnie będą się zapalać inne kontrolki, kontrolka opóźnionego startu i kontrolka stanu.

## **Wybór programu**

Wybierz program według rodzaju naczyń i stopnia zabrudzenia.

Różne programy i ich użycie jest opisane w instrukcji.

Pokrętkiem programów wybierz pożądany program.

## **Zmiana programu**

Założenie: trwający cykl można zmienić tylko, jeżeli trwa krótki czas.

W innym przypadku doszło już do uwolnienia środka czyszczącego i urządzenie wypuściło wodę. Jeśli tak się stanie, musisz znów napełnić dozownik środka czyszczącego (przeczytaj „Uzupełnianie środka czyszczącego”). Obróć pokrętkiem programów na pożądane ustawienie (zob. część „Włączenie cyklu czyszczącego...”). Następnie zamknij drzwiczki.

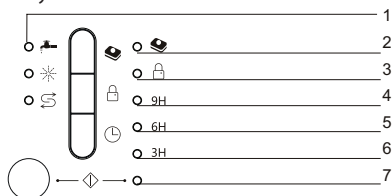

**▲ WSKAZÓWKA:** jeżeli otworzysz drzwiczki podczas czyszczenia, urządzenie się zatrzyma i zabrzmi sygnalizacja ostrzegawcza „LED 2” i „LED 4” mrugają. Kiedy zamkniesz drzwiczki, urządzenie zacznie działać po 10 sekundach. Wskaźnik „7” może wskazywać następujący stan zmywarki.

1. Stan pracy: kontrolka świeci mocnym światłem, kiedy trwa cykl czyszczenia.
2. Zatrzymanie: wskaźnik mruga mocnym światłem w trybie zatrzymania cyklu.
3. Program się zakończył: wskaźnik mruga słabym światłem na zakończenie programu.



## **Zapomniałeś dodać naczynie**

**Zapomniane naczynie można dodać kiedykolwiek przed otwarciem korka środka czyszczącego.**

1. Naciskając „” zatrzymaj czyszczenie.
2. Po zatrzymaniu rotacji ramion otwórz całkowicie drzwiczki.
3. Dodaj zapomniane naczynie.
4. Zamknij drzwiczki i „”, zmywarka uruchomi się po dziesięciu sekundach.

## **! OSTRZEŻENIE!**

Niebezpiecznie jest otwierać drzwiczki podczas czyszczenia, można się poparzyć gorącą wodą.

Wyłącz zmywarę. Wskaźnik stanu świeci tylko jeśli zakończył program.

1. Wyłącz zmywarę naciskając przycisk „ON/OFF”.
2. Zamknij dopływ wody!

Znów otwórz drzwiczki. Po otwarciu drzwiczek z urządzenia może się wydobywać gorąca para!

- Gorące naczynia są wrażliwe na wstrząsy. Zostaw naczynia do wystygnięcia około 15 minut przed wyjęciem ich ze zmywarki.
- Otwórz drzwiczki zmywarki, pozostaw uchylone i przed wyjęciem naczyń poczekaj kilka minut. W ten sposób osiągniesz lepsze efekty suszenia.

### Wyjęcie naczyń

Jest normalne, że naczynia w środku są mokre.

Najpierw opróżnij dolny kosz a następnie górny. Zapobiegiesz kapaniu wody z górnego kosza na naczynia w dolnym.

## 7. CZYSZCZENIE I KONSERWACJA

### System filtrowania

Filtr jest używany do wychwytywania dużych pozostałości i innych zabrudzeń, aby nie dostały się do pompy. Resztki czasem mogą zablokować filtr.

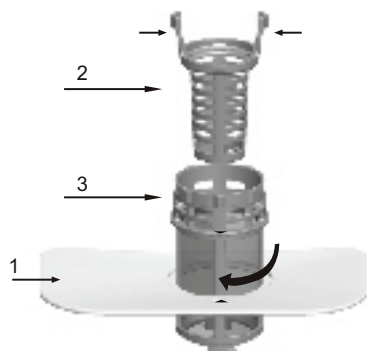

System filtrujący zawiera gruby filtr, płaski (główny filtr) i mikrofiltr (delikatny filtr).

#### 1 Filtr płaski

Jedzenie i zabrudzenia są wychwytywane przez specjalną dyszę na dolnym ramieniu natryskowym.

#### 2 Filtr gruby

Duże zabrudzenia, takie jak kości i szkło, które mogą zatkać odpływ, są wychwytywane w grubym filtrze. Aby usunąć przedmiot wychwycony w ten filtr delikatnie naciśnij uchwyt w górnej części filtra i wyjmij go.

#### 3 Mikrofiltr

Ten filtr wychwytuje zabrudzenia i resztki jedzenia w obszarze wypuszczania i zapobiega ich osadzeniu na naczyniach przy czyszczeniu.

- Filtry kontroluj po każdym używaniu zmywarki.
- Odkręcając gruby filtr możesz wyjąć system filtrujący. Usuń resztki jedzenia i wyczyść filtry pod bieżącą wodą.

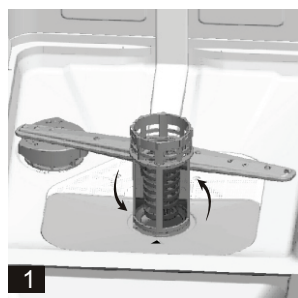

Krok 1: obróć gruby filtr odwrotnie do ruchu wskazówek zegara a następnie pociągnij do góry.  
Krok 2: Podnieś płaski filtr.

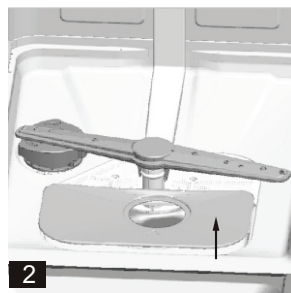

### WSKAZÓWKA:

Jeżeli postępujesz od kroku 1 do kroku 2, możliwe jest wyjęcie systemu filtrującego; postępując od kroku 2 do kroku 1 instalujesz system filtrów. **3**

## Montaż filtrów

Aby osiągnąć najlepsze efekty zestaw filtrów musi być czysty. Filtr skutecznie usuwa resztki jedzenia z wody, umożliwia jej recyrkulację podczas cyklu. Z tego powodu odpowiednie jest usunąć duże zanieczyszczenia z naczyń wychwycone przez filtr po każdym cyklu płucząc filtr pod bieżącą wodą. Aby wyjąć zestaw filtrów pociągnij za rączkę do góry. Cały zestaw filtracyjny należy czyścić raz na tydzień. Do czyszczenia grubego filtra i mikrofiltra użyj szczotki. Potem połącz części filtra według rysunku na poprzedniej stronie i włóż zestaw filtracyjny do zywarki, umieść we właściwej pozycji i wciśnij na dół. Nigdy nie używaj zmywarki bez filtrów. Niewłaściwe umieszczenie filtrów może zmniejszać skuteczność działania urządzenia i uszkodzić naczynia.

## **!** OSTRZEŻENIE!

Nigdy nie używaj zmywarki bez włożonych filtrów. Przy czyszczeniu filtrów nie uderzajcie nimi. W innym przypadku możesz je uszkodzić i obniżyć efektywność zmywarki.

## Czyszczenie ramion natryskowych

Należy regularnie czyścić ramiona natryskowe, aby chemikalia z twardej wody nie zapchały dyszy ramion natryskowych i łożyska. Aby wyjąć ramiona natryskowe odkręć nakrętkę aby wyjąć podkładkę ramienia i wyjąć ramię. Umyj ramię w ciepłej wodzie z mydłem i użyj delikatnej szczotki do oczyszczenia dyszy. Dokładnie je oplucz.

## Konserwacja zmywarki

Do czyszczenia panelu sterującego użyj lekko wilgotnej ściereki a następnie dokładnie wysusz.

Do czyszczenia powierzchni zewnętrznej użyj wosku nabłyszczającego.

Nigdy nie używaj ostrych przedmiotów, skrobaków lub ściernych środków czyszczących.



## Ochrona przed zamarzaniem

Jeżeli zmywarka zimą znajduje się w nieogrzewanym pomieszczeniu, poproś technika serwisowego o:

1. Wyłączenie zasilania energią elektryczną.
2. Zatrzymanie dopływu wody i odłączenie dopływu wody z zaworu.
3. Spuszczenie wody z węża doprowadzającego i wentylu. (Użyj pojemnika do zebrania wody.)
4. Ponowne podłączenie węża do zaworu wody.
5. Zdemonstrowanie filtr w komorze zmywarki i za pomocą gąbki wysusz wodę z dna.

## Czyszczenie drzwiczek

Do czyszczenia miejsc koło drzwiczek używać tylko miękkiej wilgotnej ściereki. Aby nie doszło do przenikania wody do zamka drzwiczek i części elektrycznych, nie używać środków czyszczących w sprayu.

Do powierzchni zewnętrznej nigdy nie używać szorstkich środków, mogłyby podrapać wykończenie.

Niektóre ściereki papierowe mogą podrapać powierzchnię lub zostawić na niej ślady.

Jeśli w zmywarce znajduje się obcy przedmiot, postępuj zgodnie z poniższymi instrukcjami.

## **!** OSTRZEŻENIE!

Nigdy nie używaj do czyszczenia panelu drzwiczek środka czyszczącego w sprayu, mógłby uszkodzić zamek drzwiczek i części elektryczne. Nie wolno używać żrących środków lub niektórych rodzajów papierowych ścierek, mogłyby podrapać powierzchnię ze stali szlachetnej lub mogą zostawić plamy.

## Zachowanie dobrego stanu zmywarki

- **Po każdym zmywaniu**  
Po każdym zmywaniu zatrzymaj dopływ wody do urządzenia i zostaw drzwiczki lekko otwarte, aby mogła wyciekać wilgoć i zapachy.
- **Wyciągnij wtyczkę z gniazdka**  
Przed czyszczeniem lub wykonaniem konserwacji odłącz wtyczkę z gniazdka.
- **Nie używać środków żrących i rozpuszczalników**  
Do czyszczenia wewnętrznych lub gumowych części zmywarki nie używać rozpuszczalników ani środków żrących. Używaj tylko ścierki i ciepłej wody z detergentem. Do usunięcia plam z powierzchni wewnętrznej użyj materiału zwilżonego w wodzie i odrobiny octu winnego lub środków czyszczących przeznaczonych do czyszczenia zmywarek.
- **W przypadku wakacji**  
W przypadku dłuższej nieobecności zaleca się uruchomić jeden cykl zmywania bez naczyń. Następnie odłącz wtyczkę z gniazdka, wyłącz dopływ wody i zostaw drzwiczki urządzenia uchylone. Przedłużysz w ten sposób żywotność uszczelnienia, a w urządzeniu nie będzie się tworzył zapach.
- **Manipulacja urządzeniem**  
Jeżeli trzeba przenieść urządzenie, trzeba je trzymać w pozycji wiszącej. W sytuacji awaryjnej, umieścić je na tylnej ściance.
- **Uszczelnienie**  
Jednym z czynników, który powoduje tworzenie zapachu w zmywarce jest jedzenie, które zostaje „złapane” w uszczelkę. Regularne czyszczenie wilgotną ścierką zapobiegnie powstawaniu tego problemu.

### **Ostrzeżenie:**

Instalacja rur i podłączenie do sieci elektrycznej musi wykonywać wykwalifikowany technik.

### **Ostrzeżenie**



**Ryzyko porażenia prądem elektrycznym!**  
**Odłącz wtyczkę od gniazdka przed instalacją zmywarki. W innym przypadku może dojść do porażenia prądem elektrycznym lub śmierci.**

# 8. ROZWIĄZANIE EWENTUALNYCH PROBLEMÓW

## Kody błędów

Jeżeli dojdzie do awarii, urządzenie wyświetli kod w celu ostrzeżenia.

Kody	Znaczenie	Możliwa przyczyna
2 i 4 mruga	Otwarte drzwiczki	Otwarcie drzwiczek w trakcie pracy urządzenia
1 mruga	Dopływ wody	Awaria dopływu wody
2 i 5 mruga	Odprowadzanie wody	Awaria odprowadzania wody
2 i 6 mruga	Czujnik temperatury	Awaria czujnika temperatury
2 i 7 mruga	Przepełnienie/ Nieszczelność	Doszło do przepełnienia/nieszczelności
3 i 4 mruga	Wyciek wody	Doszło do wycieku wody
3 i 5 mruga	Element grzewczy	Niestandardowe ogrzewanie

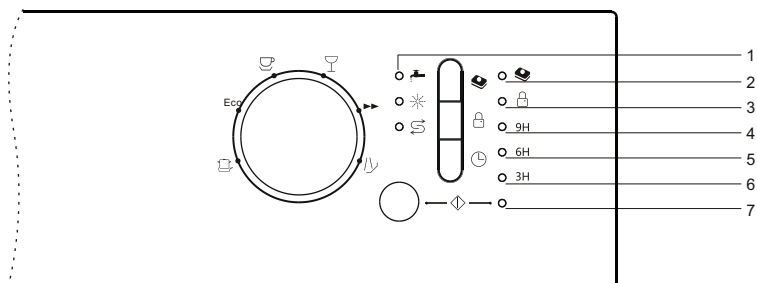

### **OSTRZEŻENIE!**

Jeżeli dojdzie do wycieku, zatrzymaj dopływ wody i skontaktuj się z serwisem. Jeżeli na dnie znajduje się woda z powodu nieszczelności, przed ponownym uruchomieniem zmywarki, wytrzyj tę wodę.

#### Dostępność części zamiennych

W zależności od konkretnej części, te części zamienne są dostępne przez co najmniej siedem lat dla techników serwisowych lub co najmniej dziesięć lat dla zakontraktowanych partnerów serwisowych i użytkowników końcowych. Poproś o pomoc na linii obsługi klienta.

## Zanim zadzwonisz do serwisu

Następujące wskazówki pozwolą ci oszczędzić koszty związane z wyjazdem technika serwisowego.

Problem	Możliwe przyczyny	Rozwiązanie
<b>Zmywarka nie działa.</b>	Spalony bezpiecznik lub aktywowany wyłącznik.	Wymień bezpiecznik lub resetuj wyłącznik. Zdemontuj wszystkie pozostałe urządzenia, mające ten sam obwód ze zmywarką.
	Zasilanie się nie włącza.	Upewnij się, że zmywarka jest włączona i że drzwiczki są odpowiednio zamknięte. Upewnij się, że przewód zasilający jest dobrze podłączony do gniazdka.
	Ciśnienie wody jest niskie.	Sprawdź, czy dopływ wody jest dobrze podłączony i jest otwarty.
<b>Pompa się nie zatrzymuje.</b>	Przeciek.	System wykrywa przecieki. Jeśli tak się stanie, zatrzymuje pompę obiegową i włącza pompę spustową.
<b>Hałas.</b>	Niektóre dźwięki, które słyszysz są normalne.	Dźwięki likwidacji jedzenia i otwierania pojemnika środka czyszczącego.
	Sztućce nie są w koszyku lub coś małego spadło do kosza.	Upewnij się, że wszystko jest bezpiecznie umieszczone w zmywarce.
	Silnik buczy.	Zmywarka nie była używana właściwie. Jeżeli nie używasz jej często, nie zapomnij co tydzień ją napełnić i opróżnić, to pomoże utrzymać wilgotne uszczelnienia.
<b>Piana w komorze.</b>	Nieodpowiedni środek czyszczący.	Używaj tylko specjalnych środków czyszczących przeznaczonych do zmywarek, unikniesz tworzenia piany. Jeżeli już tak się stanie, otwórz zmywarkę i zostaw pianę do odparowania. Dodaj 4 litry zimnej wody do komory. Zamknij zmywarkę, potem wypuść wodę powolnym obracaniem przełącznika, aż znajdziesz cykl wypuszczania. W razie potrzeby powtórz czynność.
	Wylanie nabłyszczacza.	Natychmiast wytrzyj.
<b>Zabarwione wnętrze komory.</b>	Środek czyszczący z barwnikiem.	Upewnij się, że środek czyszczący jest bez barwnika.
<b>Naczynia i sztućce nie są czyste.</b>	Nieodpowiedni program.	Wybierz mocniejszy program.
	Niewłaściwe ułożenie.	Upewnij się, że dozowanie środka czyszczącego z dozownika i ramiona natryskowe nie są zablokowane dużymi częściami naczyń.
<b>Plamy i powłoka na kubkach i sztućcach.</b>	<ol style="list-style-type: none"> <li>Wyjątkowo twarda woda.</li> <li>Niska temperatura dopływu.</li> <li>Przepełnienie zmywarki.</li> <li>Nieodpowiednie napełnienie.</li> <li>Stary lub wilgotny środek czyszczący.</li> <li>Dozownik nabłyszczacza jest pusty.</li> <li>Niewłaściwe dawkowanie środka czyszczącego.</li> </ol>	<p>Usuwanie plam ze szklanych części:</p> <ol style="list-style-type: none"> <li>Wyjmij metalowe przedmioty ze zmywarki.</li> <li>Nie dodawaj środka czyszczącego.</li> <li>Wybierz dłuższy cykl.</li> <li>Włącz zmywarkę i pozostaw około 18 do 22 minut, teraz będzie na etapie głównego czyszczenia.</li> <li>Otwórz drzwiczki i nalej 2 szklanki octu winnego do dolnej części zmywarki.</li> <li>Zamknij drzwiczki, niech zmywarka dokończy cykl. Jeżeli ocet winny nie działa: powtórz czynności, użyj tylko 1/4 szklanki (60 ml) kwasu cytrynowego zamiast octu.</li> </ol>



Problem	Możliwe przyczyny	Rozwiązanie
<b>Szklane naczynia są matowe.</b>	Kombinacja miękkiej wody i dużej ilości środka czyszczącego.	Używaj mniej środka czyszczącego, jeżeli masz miękką wodę i wybierz krótszy cykl do mycia szklanek.
<b>Żółta lub brązowa powłoka na powierzchni wewnętrznej.</b>	Plamy z kawy lub herbaty.	Użyj roztworu z 1/2 szklanki wybielacza i 3 szklanek ciepłej wody i usuń plamy ręcznie. <b>▲ OSTRZEŻENIE</b> Musisz poczekać około 20 minut po zakończeniu cyklu, aby elementy grzewcze ostygły, dopiero potem możesz czyścić wewnątrz. W innym przypadku grozi poparzenie.
	Osady żelaza w wodzie mogą prowadzić do powstawania powłoki.	Musisz zadzwonić do wodociągów, zaferując ci odpowiedni filtr.
<b>Biała powłoka na powierzchni wewnętrznej.</b>	Ciężka mineralizowana woda.	Do czyszczenia wnętrza użyj wilgotnej gąbki ze środkiem czyszczącym do zmywarki, użyj gumowych rękawic. Nigdy nie używaj innego środka czyszczącego niż środek czyszczący, aby nie doszło do powstawania piany.
<b>Pokrywa pojemnika środka czyszczącego niezapadnie.</b>	Środek blokuje mechanizm.	Usuń środek z mechanizmu.
<b>W pojemniku środka czyszczącego zostaje środek czyszczący.</b>	Naczynia blokują pojemnik środka czyszczącego.	Ułóż odpowiednio naczynia.
<b>Para.</b>	Powszechne zjawisko.	Przez otwory wentylacyjne przy zaczepach drzwiczek wydobywa się podczas suszenia i wypuszczania wody para.
<b>Czarne lub szare ślady na naczyniach.</b>	Aluminiowe naczynia kuchenne tarły o naczynie.	Użyj średnio abrazyjnego środka czyszczącego i usuń plamy.
<b>Woda zostaje na dole komory.</b>	Jest to normalne.	Mała ilość czystej wody przy ujęciu na dnie komory w tylnej części utrzymuje uszczelki nasmarowane.
<b>Nieszczelność zmywarki.</b>	Przepełnienie dozownika lub rozlanie nabyłyszczacza.	Uważaj, aby nie przepełnić dozownika nabyłyszczacza. Rozlany nabyłyszczacz może powodować pienienie i może prowadzić do przecieków. Rozlany nabyłyszczacz wytrzyj wilgotną ściereką.
	Zmywarka stoi krzywo.	Wyrównaj zmywarkę.

Jeśli powyższa tabela nie rozwiązuje problemu, skontaktuj się z wyspecjalizowanym technikiem serwisu.

**▲** Niewłaściwa konserwacja lub samodzielna naprawa wpłynie na bezpieczeństwo użytkownika urządzenia, a także utracisz prawo do naprawy w okresie gwarancyjnym.

Linia klienta jest bezpłatna.

## Dane techniczne

Wykaz zmywarek domowych według dyrektywy UE 1059/2010:

<b>Producent</b>	<b>GUZZANTI</b>	
<b>Model</b>	<b>GZ8701A</b>	
Liczba standardowych zestawów naczyń	9	
Klasa energetyczna <sup>1</sup>	E	
PARAMETRY	JEDNOSTKA	WARTOŚĆ
Zużycie energii w programie (EPEC) zaokrąglone do trzech miejsc po przecinku	kWh/cykl	0,704
Zużycie energii w programie standardowym (SPEC) zaokrąglone do trzech miejsc po przecinku	kWh/cykl	1,260
Wskaźnik efektywności energetycznej (EEI)	-	55,9
Zużycie wody w programie (EPWC) zaokrąglą się do jednego miejsca po przecinku	l/cykl	10,0
Wskaźnik efektywności czyszczenia (IC)	-	1,13
Wskaźnik efektywności suszenia (ID)	-	1,09
Czas trwania programu ekologicznego (Tt) zaokrąglą się do najbliższej minuty	h:min	4:00
Zużycie energii w trybie wyłączenia (Po) zaokrąglone do dwóch miejsc po przecinku	W	0,49
Pobór mocy w trybie czuwania (Psm) zaokrąglony do dwóch miejsc po przecinku	W	0,60
Obejmuje tryb wyświetlania informacji w trybie gotowości?	-	Nie
Pobór mocy w trybie czuwania (Psm) w trybie czuwania sieci (jeśli jest dostępny), zaokrąglony do dwóch miejsc po przecinku	W	-
Zużycie energii przy opóźnionym starcie (Pds) (jeśli jest dostępne) zaokrąglone do dwóch miejsc po przecinku	W	1,00
Poziom hałasu akustycznego	dB(A) re 1 pW	49
Montaż	częściowo zabudowany	
Zabudowana	Tak	
Wysokość	81,5 cm	
Szerokość	44,8 cm	
Głębokość (z połączeniami)	55,8 cm	
Pobór prądu	1850 W	
Znamionowe napięcie / częstotliwość	AC 220-240 V/ 50 Hz	
Ciśnienie wody	0,4 - 10 bar = 0,04 - 1,0 MPa	



### **WSKAZÓWKA:**

1. A (najwyższa wydajność) do G (najniższa wydajność).

Urządzenie spełnia Standardy europejskie i dyrektywy w aktualnej wersji, dołączonej.

- LVD 2014/35/EU
- EMC 2014/30/EU
- EUP 2019/2022

**WSKAZÓWKA:**

Wyżej podane wartości były mierzone zgodnie z podanymi standardami w określonych warunkach eksploatacyjnych. Wyniki mogą się zmieniać w zależności od ilości i zanieczyszczenia naczyń, twardości wody, ilości środka czyszczącego itp.

Instrukcja jest zgodna z normami i przepisami Unii Europejskiej.

# INSTRUKCJA INSTALACJI

## ! Wskazówki

Podłączenie wody i sieci elektrycznej musi instalować wykwalifikowany technik.

## ! Ostrzeżenie



Przed instalacją odłącz zasilanie, w innym przypadku może dojść do porażenia prądem elektrycznym.

### 1 Przed instalacją

Wymagania dotyczące umieszczenia zmywarki. Tylna strona urządzenia musi być przy ścianie, zmywarka ma podłączenie do wody, które można podłączyć do lewej lub prawej strony. Wymiary szafy instalacyjnej.

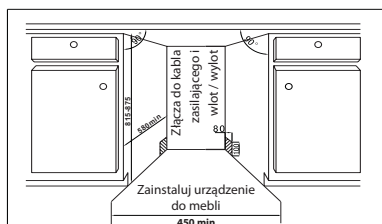

### Pełne zabudowanie

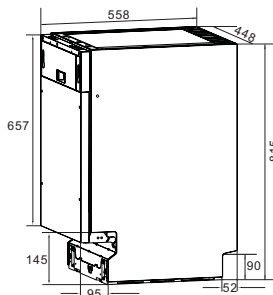

### Półowiczne zabudowanie

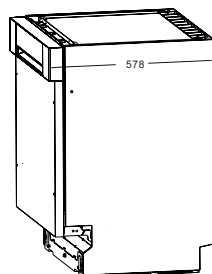

### 2 Wymiary przedniego panelu dekoracyjnego

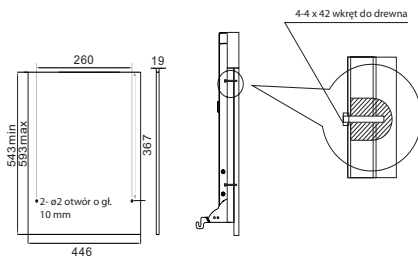
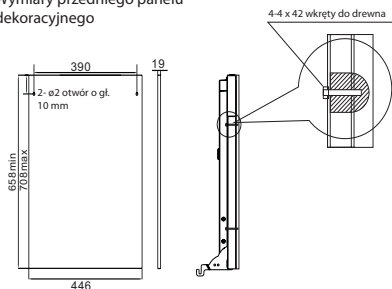

### 3 Umocowanie panelu dekoracyjnego

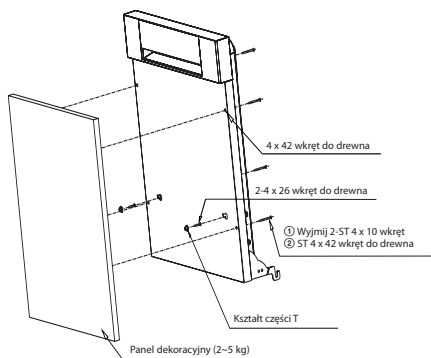
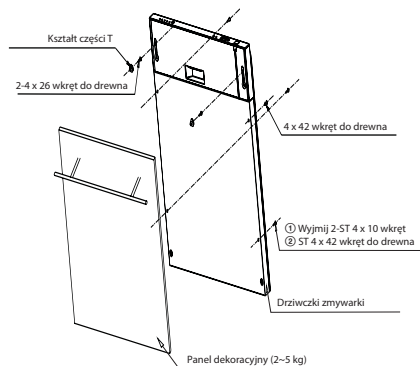

#### 4 Regulacja napięcia sprężyny drzwiczek

Po umieszczeniu panelu na zmywarce spróbuj otworzyć i zamknąć drzwiczki aby sprawdzić, czy drzwiczki zostaną w tej samej pozycji. Jeśli nie, ustaw balans śrubką zgodnie z ruchem wskazówek zegara lub odwrotnie.

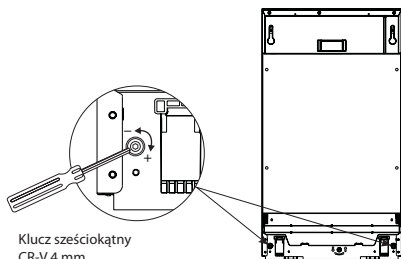

#### 6 Podłączenie węża odpływowego

Podłącz wąż odpływowy do wylotu o średnicy ponad 40 mm, upewnij się, czy wąż nie jest przygnieciony i czy wysokość końca węża to mniej niż 1000 mm.

**Wskazówka:** połączenie węża odpływowego musi być szczelne.

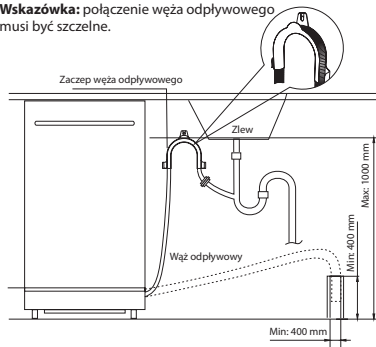

#### 8 Instalacja podstawy

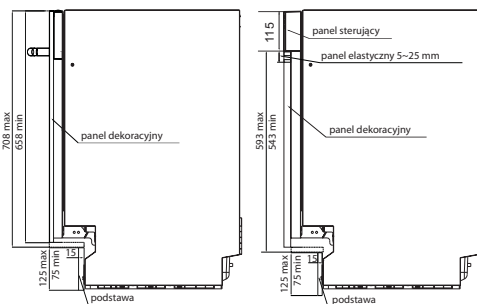

#### 5 Podłączenie węża dopływowego (do zimnej wody)

Podłącz wąż zimnej wody do złącza z gwintem 3/4 (palca) i upewnij się, że jest prawidłowo dokręcony. Jeżeli używasz nowego węża lub węża, który był długo nieużywany, puść przez węża wodę, aby był czysty i bez ciał obcych. Inaczej istnieje ryzyko zatkania i uszkodzenia urządzenia.

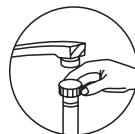

#### Podłączenie do sieci elektrycznej

Upewnij się, czy gniazdko jest kompatybilne z wtyczką gniazdka. Gniazdko musi być wyposażone przewodnikiem uziemiającym i musi mieć parametry 250 V/10 A, w innym przypadku może dojść do awarii. W tym samym gniazdku nie używaj innych urządzeń o dużej mocy.

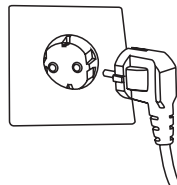

#### 7 Wyważenie

Dozwolony skos urządzenia to 2 stopnie. Napraw nadmierny skos obracając nogą dopoki nie jest w poziomie.

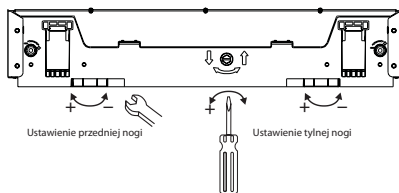

#### 9 Przymocowanie urządzenia

1. Przymocuj urządzenie do mebli za pomocą wkrętów.
2. Włóż cztery zatyczki do otworów.

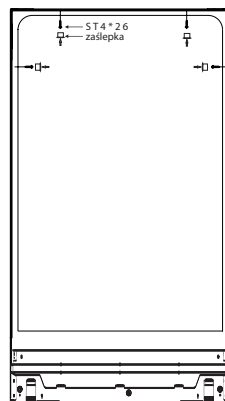

Lewa, prawa i górna krawędź zmywarki posiada 4 otwory, użyj wkrętów do drewna ST4\*26 do umocowania do mebli (jeżeli to możliwe, użyj wkrętów samogwintujących)

Numer serii	Wymiary referencyjne (zabudowa pełna)		Wymiary referencyjne (zabudowa połowiczna)	
	Panel dekoracyjny	Podstawa panelu dekoracyjnego	Panel dekoracyjny	Podstawa panelu dekoracyjnego
1	708 mm	75 mm	593 mm	75 mm
2	698 mm	85 mm	583 mm	85 mm
3	688 mm	95 mm	573 mm	95 mm
4	678 mm	105 mm	563 mm	105 mm
5	668 mm	115 mm	553 mm	115 mm
6	658 mm	125 mm	543 mm	125 mm

Wskazówka:

Wymagana wysokość podstawy jest ustalona na podstawie wyglądu i prostego otwierania i zamykania drzwiczek. Zob. odpowiednią tabelę.

## Informacje dotyczące sposobu likwidacji zużytego sprzętu elektrycznego (dla gospodarstw domowych)



Powyższy symbol umieszczony na produktach lub w załączonych dokumentach oznacza, że nie wolno likwidować zużytego sprzętu elektrycznego i elektronicznego ze zwykłym odpadem komunalnym. W celu utylizacji należy odnieść tego typu odpad do punktu selektywnego zbioru, gdzie zostanie odebrany bez żadnych opłat. W niektórych państwach można zwrócić tego typu odpad bezpośrednio u sprzedawcy w momencie nabycia nowego produktu.

Prawidłowa likwidacja takich produktów zbytecznie nie obciąża środowiska naturalnego i nie ma negatywnego wpływu na ludzkie zdrowie. Szczegółowych informacji o najbliższym punkcie zbioru udzieli najbliższy urząd miejski.

W przypadku nieprawidłowej likwidacji odpadu właściciel może zostać obciążony karą grzywny zgodnie z obowiązującymi przepisami.

### **Dla osób prawnych w Unii Europejskiej**

Bliższych informacji dotyczących likwidacji zużytego sprzętu elektrycznego i elektronicznego udzieli sprzedawca lub dystrybutor.

### **Informacje dotyczące likwidacji w państwach nie należących do Unii Europejskiej**

Powyższy symbol obowiązuje wyłącznie w krajach Unii Europejskiej. Aby zlikwidować urządzenie, należy zwrócić się o pomoc do urzędu miejskiego lub dystrybutora w celu zasięgnięcia informacji o prawidłowym sposobie likwidacji tego typu odpadu.



## **Olvassa el az útmutatót**

Tisztelt vásárlónk,  
A készülék optimális használata érdekében kérjük,  
hogy olvassa el figyelmesen az útmutatót még a  
készülék üzembe helyezése előtt.  
Őrizze meg az útmutatót későbbi felhasználásra.

Amennyiben továbbadja valakinek a készüléket,  
mellékelje hozzá az útmutatót is.

Az útmutató biztonsági, kezelési, szerelési  
utasításokat, hibaelhárítási tanácsokat stb. tartalmaz.



## **Mielőtt szervizhez fordulna**

A Hibaelhárítás rész áttanulmányozása segítséget  
nyújthat néhány gyakori probléma megoldásában  
anélkül, hogy a márkaszervizhez kellene segítségért  
fordulnia.



## **MEGJEGYZÉS**

A készülék folyamatos fejlesztése és korszerűsítése  
érdekében a gyártó fenntartja az előzetes  
figyelmeztetések nélküli módosítások jogát.

## **TARTALOM**

<b>1. Biztonsági információk .....</b>	<b>3</b>
<b>2. Selejtezés .....</b>	<b>6</b>
<b>3. Kezelési utasítás .....</b>	<b>7</b>
Vezérlőpanel .....	7
A mosogatógép funkciói .....	8
<b>4. Az első használat előtt .....</b>	<b>8</b>
A vízlágyító tartály beállítása .....	8
Só töltése a vízlágyító tartályba .....	9
Az öblítőszer – adagoló feltöltése .....	10
Öblítőszer - adagoló .....	10
A tisztítószer funkciója .....	11
<b>5. A mosogatógép kosarainak használatát .....</b>	<b>14</b>
<b>6. A mosogató program elindítása .....</b>	<b>18</b>
Programtáblázat .....	18
A készülék bekapcsolása .....	18
Bekapcsolás .....	19
A program kiválasztása .....	19
A program módosítása .....	19
Ha kifejezett egy edényt .....	19
<b>7. Karbantartás és tisztítás .....</b>	<b>20</b>
A mosogatógép karbantartása .....	22
<b>8. Hibaelhárítás .....</b>	<b>23</b>
Hibakódok .....	23
A szerviz hívása előtt .....	24
Műszaki adatok .....	26
A készülék beépítése .....	28



# 1. BIZTONSÁGI INFORMÁCIÓK

## **▲ FIGYELEM!**

A készülék használatánál be kell tartani az alapvető biztonsági szabályokat. Ide tartoznak:

## **▲ FIGYELEM! A HIDROGÉNGÁZ ROBBANÉKONY!**

Néhány esetben a melegvíz rendszerben hidrogén képződhet, ha a készüléket legalább két hétig nem használta.

**A HIDROGÉN ROBBANÉKONY.** Ha hosszabb ideig nem használta a melegvíz rendszert, a mosogatógép használata előtt nyissa ki az összes melegvíz szelepet, és néhány percen keresztül hagyja valamennyi szelepből folyni a vizet. Ezáltal eltávozik a felhalmozódott hidrogéngáz. A gáz gyúlékony, ezért a művelet elvégzése folyamán ne fűtsön, és ne használjon nyílt lángot.

## **▲ FIGYELEM! HELYES HASZNÁLAT**

- Ne álljon vagy üljön a készülék ajtajára, sem a kosarakra.
- Ne érintse meg a melegítőttesteket a használat alatt vagy után.
- Ne használja a készüléket, amíg nincs a helyén az összes, a vázat alkotó panel. A gép üzemeltetése alatt csak nagyon óvatosan nyissa meg az ajtót. Fennáll a víz kiömlésének veszélye.
- Ne helyezzen nehéz tárgyakat az ajtóra, és ne lépjen rá a nyitott ajtóra. Ez a készülék felbillenéséhez vezethet.
- Az edény behelyezésénél ügyeljen az alábbiakra:
  - Az éles tárgyak behelyezésénél ügyelni kell, hogy ne sérüljön meg a tömítés;
  - Az éles késeket nyelükkel felfelé kell behelyezni;

- Figyelem: a késeket és más éles tárgyakat élükkel lefelé, vagy vízszintes helyzetben kell a készülékbe helyezni.
- A készülék használatánál a műanyag részek nem érintkezhetnek a melegítőtestekkel.
- A mosogató ciklus befejezése után ellenőrizze, hogy üres –e a tisztítószer – adagoló.
- Ne tisztítson a mosogatógépben olyan műanyag eszközöket, amelyeken nincs feltüntetve, hogy alkalmasak mosogatógépben való tisztításra. A jelölés nélküli műanyag eszközöknél be kell tartani a gyártó ajánlásait.
- Csak automatikus mosogatógépekhez alkalmas tisztítószeret és öblögetőket használjon. Soha ne használjon szappant, mosóport vagy kézi mosogatóshoz való szert.
- A készülék leválasztásához az áramkörről be kell iktatni egy biztonsági megszakítót, és a vezetők közötti távolság legalább 3 mm kell, hogy legyen.
- Tartsa távol a gyerekeket a tisztító – és öblítő szerektől, valamint a nyitott ajtótól. A készülék belsejében tisztítószer – maradványok lehetnek.
- Az utasításokat a gyártónak vagy egy megbízható viszonteladónak kell közvetítenie.
- Az áramütés veszélyének elkerülése érdekében ne merítse a készüléket, tápkábelt és a dugaszt vízbe vagy más folyadékba.
- A készüléket használhatják 8 évnél idősebb gyerekek és csökkent fizikai, érzékszervi vagy mentális képességű, illetve kellő tapasztalatokkal nem rendelkező személyek is, ha a biztonságukért felelős személy felügyel rájuk, és kellő felvilágosításban részesültek a készülék helyes és biztonságos használatát illetően. Gyerekek nem játszhatnak a készülékkel.

A tisztítást és ápolást nem végezhetik gyerekek felügyelet nélkül.

- A mosogatógépekhez alkalmas tisztítószeres erősen alkáli hatásúak. Használat közben nagyon veszélyesek lehetnek. Óvja a bőrét és a szemét a szerektől, és ne engedjen gyerekeket a készülék közelébe, ha nyitva van az ajtaja.
- Ne hagyja nyitva a készülék ajtaját. A készülék felbillenhet.
- A sérült tápkábelt a fennálló veszélyek miatt csak a gyártó, szerviz – technikus vagy más, szakképzett személy cserélheti ki.
- A csomagolóanyagokat megfelelő módon kell selejtezni.
- A szerelés alatt ne hajlítgassa vagy nyomogassa erősen a tápkábelt.
- Ne manipulálja a kezelőgombokat.
- A készüléket új tömlőkkel kell a vízvezetékhez csatlakoztatni, ne alkalmazzon használt tömlőket.
- Győződjön meg arról, hogy a szőnyeg nem akadályozza a talpazat nyílásait.
- A készülék csak rendeltetési céljára használható.
- A készülék csak beltéri használatra alkalmas.
- A készülék nem használható kereskedelmi célokra. Háztartásbeli és hasonló helyeken történő használatra szolgál. Ne terhelje túl a mosogatógépet. A készülék 9 standard edénykészlethez készült. Ne használjon mosogatógépbe nem alkalmas edényt. Ez fontos a jó eredmény elérése és az alacsony energiafogyasztás szempontjából.

**OLVASSA EL ÉS TARTSA BE A BIZTONSÁGI UTASÍTÁSOKAT**  
**ŐRIZZE MEG AZ ÚTMUTATÓT**

## 2. SELEJTEZÉS



A mosogatógép csomagolóanyagait megfelelő módon kell selejtezni. Valamennyi csomagolóanyag újrahasználatos.

A műanyag részekeken standard nemzetközi jelölések találhatóak.

(pl., PS jelölés a polisztirolon betéteken.)

A készülék jelölése megfelel az elektromos és az elektronikus berendezések hulladék - elhelyezéséről szóló 2002/96/EK európai irányelvnek (WEEE). Az irányelv meghatározza a használt készülékek leadására és újrafelhasználására vonatkozó szabályokat az EU keretén belül.

### **⚠ FIGYELMEZTETÉS!**

A csomagolóanyagok veszélyesek lehetnek!

A csomagolóanyag selejtezésével kapcsolatos információkért forduljon az újrahasznosítással foglalkozó gyűjtőtelephez.

Távolítsa el a tápkábelt, és tegye használhatatlanná az ajtózárat.

Az újrahasznosítható kartondobozokat adja le egy megfelelő gyűjtőhelyen.

A termék megfelelő hulladék-elhelyezésével Ön is hozzájárul a környezetre és az emberi egészségre kifejtett esetleges negatív következmények megelőzésében, amelyeket a termék nem megfelelő hulladékkezelése idézhet elő. A termék újrahasznosításával kapcsolatos részletes információkért kérjük, vegye fel a kapcsolatot a helyi önkormányzattal, vagy a hulladékkezelő szolgálattal.

### **FONTOS!**

A legjobb teljesítmény elérése érdekében a készülék üzembe helyezése előtt olvassa el az útmutatót.

# 3. KEZELÉSI UTASÍTÁS

## VEZÉRLŐPANEL

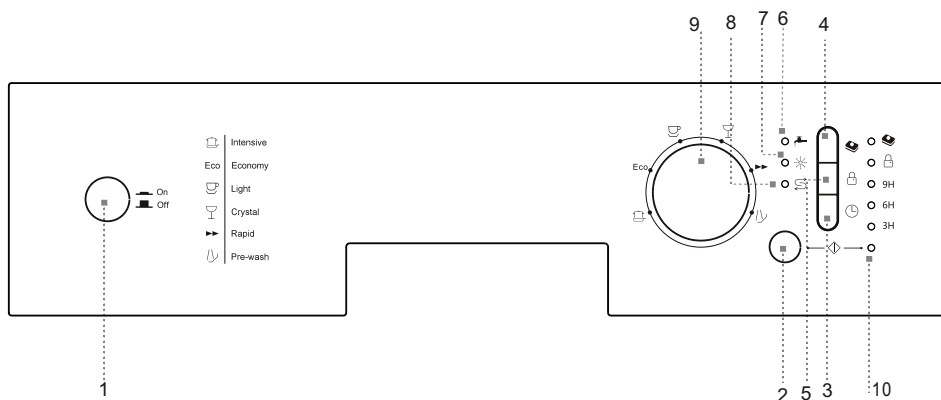

- 1 Főkapcsoló: a készülék be/kikapcsolása.
- 2 Start\szünet gomb: a mosogatási ciklus elindítása vagy szüneteltetése, illetve kiegészítő funkciók a gomb megnyomása esetén.
- 3 Késleltetett indítás: az indítást az alábbi módon lehet késleltetni: a gomb egyszeri megnyomásával 3 órával, egy további gombnyomással 6 órával, a harmadik gombnyomással pedig 9 órával. A gomb újabb megnyomásával törlődik a késleltetett indítás funkció.
- 4 3 az 1-ben gomb: a gomb megnyomásával kiválasztható a 3 az 1-ben funkció.
- 5 Gyermekzár: tartsa lenyomva 3 másodpercig; a készülék lezárul, és a kezelőgombok nem használhatók.
- 6 Vízellátás jelzőlámpa: világít, ha el van zárva a vízcsap, vagy eldugult a vízbevezető tömlő.
- 7 Öblítőszer-hiány jelzőlámpa: világít, ha fel kell tölteni az adagolót.
- 8 Sóhiány - jelzőlámpa: világít, ha fel kell tölteni a vízlágyító só tartályát.
- 9 Programtárcsa: a gomb megfordításával kiválasztható a kívánt program.
- 10 Állapotjelző lámpa: a készülék állapotát jelzi.

# A MOSOGATÓGÉP FUNKCIÓI

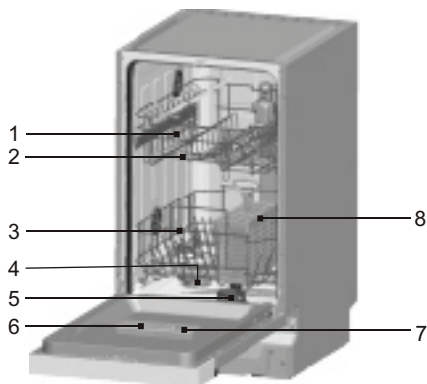

## Előlnézet

- 1 Felső kosár
- 2 Szórárokarok
- 3 Alsó kosár
- 4 Vízlágyító tartály
- 5 Szűrők
- 6 Tisztítószer - adagoló
- 7 Öblítőszer - adagoló
- 8 Villatartó rekesz

## 4. AZ ELSŐ HASZNÁLAT ELŐTT

### Teendők a mosogatógép első használata előtt:

- A vízlágyító tartály beállítása
- Töltsön 500 ml vizet a sótartályba, majd tölts fel sóval
- Az öblítőszer – adagoló feltöltése
- A tisztítószer funkciója

### A. A vízlágyító tartály beállítása

A vízlágyító eltávolítja a vízben levő ásványi anyagokat és sókat a vízből, amelyek negatív hatással lehetnek a készülék működésére. Minél magasabb az ásványi anyagok és sók aránya a vízben, annál keményebb a víz. A lágyítót az Ön lakóköznyezetében használatos víz keménységi foka szerint kell beállítani. A víz keménységi fokával kapcsolatos információkért forduljon a helyi vízszolgáltatóhoz.

### Beállítás

A sóadagolást H0 és H7 között lehet beállítani.

H0 beállításnál nincs szükség sóra.

- Állapítsa meg a vízvezetékbeli folyó víz keménységi fokát. Forduljon segítségért a vízművekhez.
- A beállítás értékét a vízkeménység táblázata ismerteti.
- Csukja be az ajtót.
- Kapcsolja be a főkapcsolót.
- Tartsa lenyomva a „☼” gombot, majd nyomja le 5 másodpercre a „⚡” gombot. Egy hangjelzés lesz hallható és világít a jelzőlámpa. (Lásd vízkeménységi táblázat és állapotjelző lámpa: a gyári beállítás a H4.)

### A beállítás megváltoztatása:

- Nyomja meg a „☼” gombot.  
A beállítás értéke minden gombnyomáskor egy szinttel növekszik; a H7 elérése után a beállítás visszatér a H0 értékre (kikapcsolva).
- Nyomja meg a „⚡” gombot. A beállítás rögzítve van.

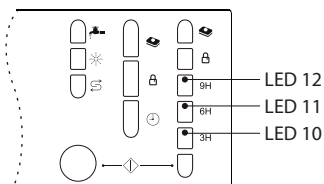

## Vízkeménység táblázat és állapotjelző lámpa

Vízkeménység		Mmol/l	Beállított érték a készüléken	Állapotjelző lámpa (LED10+LED11+LED12)
°Clark	Tartomány			
0-8	Lágy	0-1,1	H0	Világít + világít + világít
9-10	Lágy	1,2-1,4	H1	Világít + világít + villog
11-12	Közepes	1,5-1,8	H2	Világít + villog + világít
13-15	Közepes	1,9-2,1	H3	Világít + villog + villog
16-20	Közepes	2,2-2,9	H4	Villog + világít + világít
21-26	Kemény	3,0-3,7	H5	Villog + világít + villog
27-38	Kemény	3,8-5,4	H6	Villog + villog + világít
39-62	kemény	5,5-8,9	H7	Villog + villog + villog

## B. Só töltése a vízlágyító tartályba

Mindig mosogatógéphez való sót használjon.

MEGJEGYZÉS: Ha az Ön készüléke nincs vízlágyítóval felszerelve, ugorja át a részt.

### VÍZLÁGYÍTÓ

A víz keménységi foka eltérő az egyes helyeken. Ha a mosogatógép kemény vizet használ, az edényen és az evőeszközön foltok képződnek.

A készülék egy speciális lágyítóval rendelkezik, amely kifejezetten mosogatógépbe kifejlesztett sót használ a vízben levő vízkő és ásványi anyagok eltávolítására.

A sótartály az alsó kosár alatt található, és az alábbi módon kell feltölteni:

### Vigyázat!

Csak mosogatógépekbe való sót használjon! Minden más típusú só, amely nem speciálisan mosogatógépbe való, főleg az étkezési só, károsítja a vízlágyító berendezést. A gyártó nem vállalja a felelősséget az olyan károkért, amelyeket nem megfelelő só használata okozott.

A sót mindig egy csak teljes mosogató ciklus elvégzése előtt töltsé be a tartályba.

Ezzel megakadályozható, hogy a mosogató alján sós üledék maradjon, amely korróziót okozhat. Az első mosogató ciklus után kialszik az indikátor a vezérlőlapon.

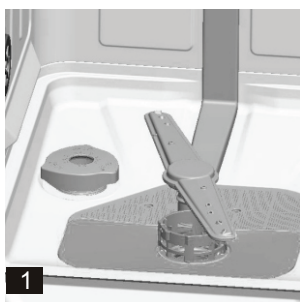

- Vegye ki az alsó kosarat, és csavarja le a sótartó kupakját **1**.
- Az első töltésnél először töltsé fel a tartályt kb. 2/3 részig vízzel (kb. 500 ml) **2**.

- C. Helyezze a (mellékelt) tölcserít a nyílásba, és töltsön be kb. 1,2 kg sót. Egy kevés víz kifolyhat, ez normális jelenség.
- D. Csavarja vissza a kupakot.
- E. A sóhiányt jelző lámpa általában a tartály feltöltése után 2-6 nappal alszik ki.

#### MEGJEGYZÉS:

1. A sótartályt fel kell tölteni, ha a vezérlőlapon felgyullad a sóhiányt jelző lámpa. A feloldódástól függően a lámpa olyankor is világíthat, a tartály fel van töltve. Ha a vezérlőlapon nincs sóhiányt jelző lámpa (modelltől függően), akkor az elvégzett mosogató ciklusok számából lehet következtetni, hogy mikor kell feltölteni a tartályt sóval (lásd a táblázatot).
2. Sómaradványok esetén a gépben indítsa el a beáztatás programot a maradvány eltávolításához.

## C. Az öblítőszer – adagoló feltöltése

### Az öblítőszer funkciója

A készülék automatikusan adagolja az öblítőszer az utolsó öblítés során, amely biztosítja az alapos öblítést, a foltok eltávolítását és az alapos száradást.

### Figyelem!

Csak speciálisan mosogatógépbe való öblítőszer használjon. Soha ne töltsön más folyadékot az öblítőszer tartójába (pl. mosogatószer, folyékony tisztítószer). Ezáltal megsérülhet a készülék.

### Mikor kell utántölteni az öblítőszer - adagolót

Amennyiben a vezérlőlapon nincs öblítőszer - hiányt jelző lámpa, a kupak mellett található „D” optikai szintjelző színéről lehet megállapítani az öblítőszer mennyiségét. Amikor a tartály tele van, az egész jelző sötét. Ahogy fogy az öblítőszer, a fekete pont mérete csökken. Ne hagyja, hogy az öblítőszer mennyisége 1/4 rész alá csökkenjen.

Ahogy fogy az öblítőszer, a fekete pont mérete az alábbi módon változik.

- Telített
- $\frac{3}{4}$  részig
- $\frac{1}{2}$ -ig
- $\frac{1}{4}$  részig – fel kell tölteni
- Üres

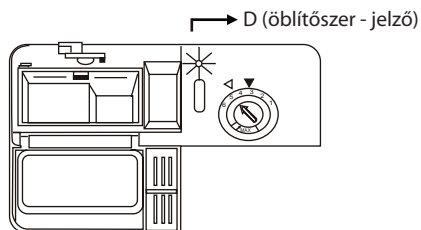

## ÖBLÍTŐSZER - ADAGOLÓ

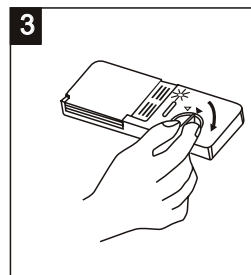
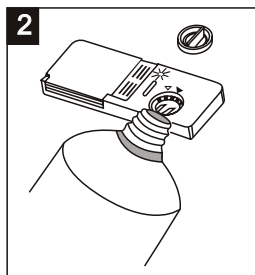
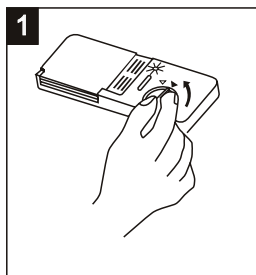



- 1** Fordítsa az adagoló kupakját „open” (balra) pozícióra, és emelje fel.
- 2** Töltse be az öblítőszeret az adagolóba, ne töltse túl.
- 3** Helyezze vissza a kupakot úgy, hogy egy vonalban legyen az „open” nyílal és fordítsa a „closed” (zárt) (jobbra) pozícióra.

Az öblítőszeret a mosogatógép az utolsó öblítésnél tölti be, és ez megakadályozza, hogy a vízcseppek nyomot és foltokat hagyjanak az edényeken. Az öblítőszer elősegíti a száradást is, mert a víz lecsurog az edényekről. A mosogatógépbe csak folyékony öblítőszer szabad tölteni. Az öblítőszer tartálya az ajtó belső oldalán, a tisztítószer - adagoló mellett található. A tartály megtöltéséhez nyissa ki a kupakot és töltse az öblítőszeret az adagolóba, amíg a folyadékszint kijelzője teljesen feketévé nem válik. A tartályba kb. 140 ml öblítőszer tölthető.

Ne töltse túl a tartót, mert ez túlzott habképződéshez vezet. A kiömlött öblítőszeret törölje le egy nedves ronggyal. Ne felejtse el visszazárni a kupakot az ajtó becsukása előtt.

### Figyelem!

A melléomlott tisztítószeret távolítsa el egy nedvszívó ronggyal, ezzel elkerülhető a túlzott habképződés a következő mosogatás folyamán.

### Az öblítőszer – adagoló beállítása

Az öblítőszer - adagoló négy vagy hat különböző pozícióra állítható. Először mindig a „4” pozícióra állítsa. Ha az edény foltos marad, vagy rosszul szárad, töltsön be több öblítőszeret a kupak leemelése után, és fordítsa a szabályozót az „5” pozícióra. Ha az edény még mindig rosszul szárad vagy foltos, növelje a beállítás értékét, amíg az edény nem lesz tiszta. A gyári beállítás az 5.

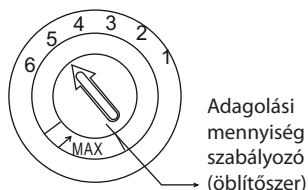

**MEGJEGYZÉS:** növelje az adagot, ha az edényen a mosogatás után vízcseppek vagy vízkő foltok vannak. Csökkentse, ha az edényen ragacsos fehér foltok vannak vagy a poharakon és késpengéken kékes bevonat képződik.

## D. A tisztítószer funkciója

A vegyi összetevőket tartalmazó tisztítószer a szennyeződések, üledékek eltávolításához szükségesek, és segítenek kimosni ezeket a mosogatógépből. A legtöbb, kereskedelemben kapható tisztítószer alkalmas erre a célra.

### Koncentrált tisztítószer

Vegyi összetételük alapján a tisztítószer két csoportra osztható:

- Hagyományos alkáli tisztítószer oldószerrel
- Alacsony alkáli tartalmú tisztítószer természetes enzimekkel

Az „Eco” program használata koncentrált szerekkel kombinálva csökkenti a szennyezettséget és hatékonyan tisztítja az edényeket; ezek a mosogató programok kifejezetten a szennyezettség eltávolítására lettek kifejlesztve a koncentrált tisztítószer enzimeinek felhasználásával. Ezért az „Eco” program használata koncentrált tisztítószerrel ugyanolyan eredményhez vezethet, mint az „intenzív” program alkalmazása.

### Tisztítótabletták

A különböző márkájú tisztítótabletták különböző gyorsasággal oldódnak fel. Ezért némely tisztítótablettára rövid programok használatakor nem tudja kifejteni teljes tisztító hatékonyságát. Tisztítótablettára használata esetén hosszú mosogató programot válasszon, hogy a tisztítószer maradványai teljesen feloldódnak.

## Tisztítószer - adagoló

Az adagolót minden mosogató ciklus megkezdése előtt fel kell tölteni a programtáblázatban levő utasítások szerint. Ez mosogatógép kevesebb tisztító-és öblítőszeret használ, mint a hagyományos mosogatógépek. Általában az átlagosan szennyezett edényekhez egy evőkanál tisztítószer hozzáadása elegendő. Az erősen szennyezett edényekhez több tisztítószer szükséges. A tisztítószeret mindig közvetlenül a mosogató program megkezdése előtt töltsé be, mert egyébként megnedvesedhet, és ezáltal nem fog teljesen feloldódni.

## A megfelelő tisztítószer - mennyiség

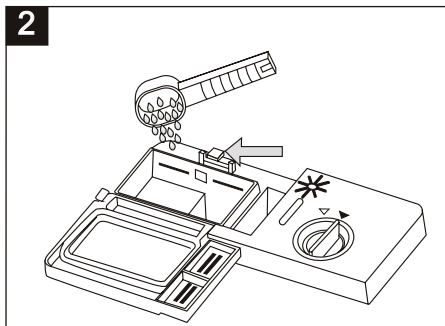
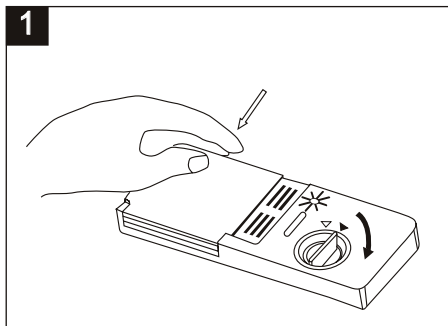

### MEGJEGYZÉS:

- 1 Amennyiben a fedő csukva van, nyomja meg a nyitógombot. A fedő kinyílik.
- 2 A tisztítószeret mindig a mosogató program megkezdése előtt töltsé be. Csak mosogatógépbe való minőségi tisztítószeret használjon.

### ! FIGYELEM!

A tisztítószer korrozív! Tartsa távol a gyerekektől.

Mindig csak mosogatógépbe való tisztítószeret használjon. A tisztítószeret tartsa tisztán és szárazon. Ne töltsön tisztítószeret az adagolóba, amennyiben nem áll szándékában azonnal bekapcsolni a készüléket.

## A tisztítószer betöltése

Töltsé fel az adagolót tisztítószerrel. A jelzések az adagolási mennyiséget jelentik a jobboldali ábra alapján.

- 1 A főciklushoz való tisztítószer helye, a „MIN” jelzés kb. 20 g tisztítószer jelent.
- 2 Az előmosogatáshoz való tisztítószer helye, kb. 5 g tisztítószer.

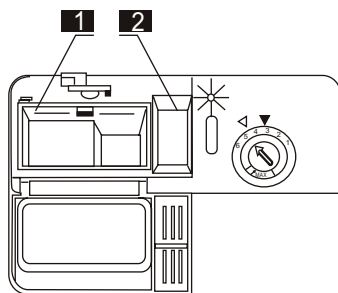

Kérjük, tartsa be a tisztítószer gyártójának csomagoláson található adagolási és tárolási utasításait. Csukja be a fedőt és nyomja addig, amíg a helyére kattan. Amennyiben az edények nagyon szennyezettek, töltsön be plusz tisztítószeret az előmosogatás tartórézszebe. Ez a tisztítószer az előmosogatási szakasz folyamán fejti ki hatását.

## MEGJEGYZÉS:

Az egy programhoz való tisztítószer adagolási mennyiségére vonatkozó információk az utolsó oldalon találhatóak. Ügyeljen arra, hogy a szennyezettségtől és a víz keménységi fokától függően a mennyiség eltérő lehet. Tartsa be a gyártó utasításait a csomagoláson.

## Tisztítószer

A tisztítószernek 3 típusa van:

1. Foszfát – és klórtartalmú
2. Foszfátmentes és klórmentes
3. Foszfát – és klórmentes

Általában az új, poralapú tisztítószer foszfátmentesek. A foszfát vízlágyító funkciója nem biztosított, ezért azt tanácsoljuk, hogy töltsön sót a tartályba, ha a víz keménységi foka eléri a 6 dH-t. Amennyiben foszfátmentes tisztítószerrel használja, és az Ön lakókörnyezetében a víz kemény, foltok lehetnek az edényeken és poharakon. A jobb eredmény elérése érdekében ilyenkor töltsön be több tisztítószerrel. A klórmentes tisztítószer csak kicsit fehéritenek; makacs és színes foltok talán nem tűnnek el teljesen. Ebben az esetben válasszon magasabb hőmérsékletű programot.

## A „3 az 1-ben” tisztítószer használata

1. Mielőtt ezeket a termékeket használni kezdené, győződjön meg arról a gyártó utasításai alapján, hogy a háztartásában használt víz keménységi foka megfelel a gyártó követelményeinek (a csomagoláson).
2. Ezeket a termékeket szigorúan a gyártó utasításai szerint kell használni.
3. Amennyiben problémák adódnak a „3 az 1-ben” első használata során, kérjük, lépjen kapcsolatba a tisztítószer gyártójával (lásd csomagolás).

Ezek a termékek magukba foglalják a tisztítószer/öblítőszer és a sót. A termék használata előtt mindig ellenőrizze, hogy a háztartásában használt víz keménységi foka megfelel a gyártó követelményeinek (lásd csomagolás).

## Speciális ajánlások

Kombinált tisztítószer használata esetén nincs szükség öblítőszer és só hozzáadására. Előnyös lehet egy alacsonyabb keménységi fok beállítása a víznél.

## A „3 az 1-ben” funkció kiválasztása:

1. Csukja be az ajtót és válassza ki a 3 az 1-ben programot az „A” funkciógomb megnyomásával, amíg villogni a kezd a „3in1”.
2. A 3 az 1-ben mosogató ciklus a start/szünet gomb megnyomásával aktiválódik, világít a „3in1” lámpa.

## A „3 az 1-ben” funkció kikapcsolása:

Tartsa be a „Folyamatban levő program törlése” részben ismertetett utasításokat. Egy standard tisztítórendszer kiválasztása esetén:

1. Tölts fel a sótartályt és az öblítőszer - adagolót.
2. Állítsa be a víz keménységi fokának szabályozóját a legmagasabb beállításra, és végezzen el egymás után 3 Eco ciklust edény nélkül.
3. Most állítsa be a keménységi fokot az Ön által használt víz keménységi fokának megfelelően (részletes információk a kezelési útmutatóban).

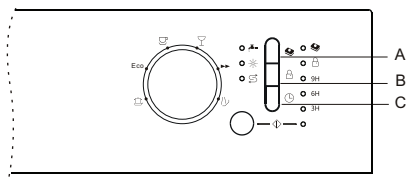

## 5. A MOSOGATÓGÉP KOSARAINAK HASZNÁLATA

A legjobb eredmény elérése érdekében tartsa be az alábbi utasításokat. A kosarak és evőeszköztartó rekeszek megjelenése és funkciója a modelltől függően eltérő lehet.

### A kosarak feltöltése vagy kiürítése előtt

Távolítsa el a nagyobb ételmaradékokat. Nem szükséges az edényeket folyó víz alatt leöblíteni.

A következő módon helyezze be az edényeket a mosogatógépbe:

1. A csészéket, poharakat, serpenyőket/lábasokat stb. fejfel lefelé helyezze a készülékbe.
2. A görbe vagy üreges tárgyakat ferdén helyezze be, hogy a víz lefolyhasson róluk.
3. Minden tárgyat stabilan kell behelyezni, hogy ne boruljanak fel.
4. A tárgyak nem akadályozhatják a szórókarok szabad forgását.

Nagyon kicsi tárgyakat ne tisztítson mosogatógépben, mert ezek könnyen kieshetnek a kosarakból.

### Az edények kiszedése

Ajánlatos először az alsó kosárból kipakolni, hogy a víz ne csepegjen az alsó kosárban levő edényre.

### A felső kosár használata

A felső kosárba helyezze az érzékeny és könnyebb edényeket; ilyenek a poharak, kávé és teás csészék, csészealj, tányérok, kis tálak és sekély serpenyők (ha nem nagyon szennyezettek). Úgy helyezze be az edényeket, hogy a vízszög ne mozdíthassa el azokat.

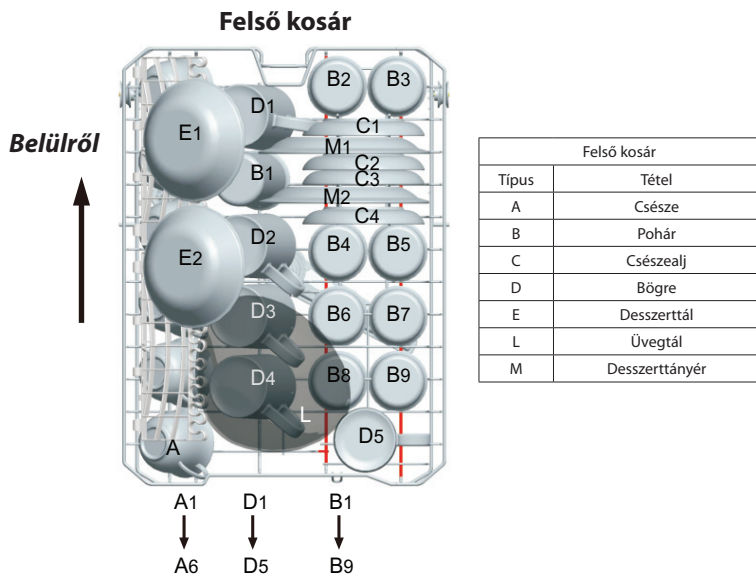

### A felső kosár beállítása

Szükség esetén a felső kosár magassága állítható, ezáltal több helyet lehet nyerni a nagyobb edények behelyezéséhez a felső vagy alsó kosárban. A felső kosár magasságát a kerekek különböző magasságú sínekre való helyezésével lehet beállítani. A hosszú tárgyakat, a tálaló eszközöket, a salátatálaló evőeszközöket vagy késeket úgy kell a kosárba helyezni, hogy ne akadályozzák a szórókarok szabad forgását. A rekesz visszahajtható vagy kivethető, amennyiben nem használja azt.

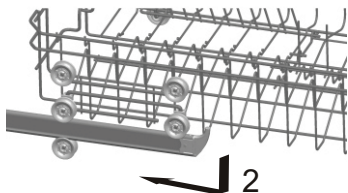
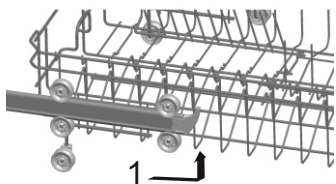

### Az alsó kosár használata

Az alsó kosárba helyezze a nagyobb, nehezebben tisztítható tárgyakat: lábasokat, serpenyőket, fedőket, tálaló edényeket és tálakat, a következő oldalon található ábra szerint. A tálaló edényeket és fedőket a kosár alsó részébe helyezze, hogy azok ne akadályozzák a szűrőkarok szabad forgását. A lábasokat, tálaló edényeket stb. mindig fejjel lefelé kell behelyezni. A mély edényeket ferdén helyezze be, hogy a víz könnyebben elfolyhasson. Az alsó kosárban egy lehajtható tüskesor van, ami megkönnyíti a nagyobb vagy több edény behelyezését.

### Alsó kosár

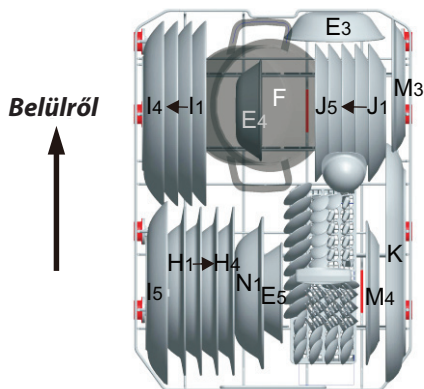

Alsó kosár	
Típus	Tétel
E	Desszerttál
H	Mélytányér
I	Lapos tányér
H	Desszerttányér
K	Ovális tál
F	Kis lábas
M	Desszerttányér
N	Tál

### \* Lehajtható tüskék a felső és alsó kosárban

A lehajtható tüskék két sort képeznek az alsó kosárban, és nagyobb tárgyak, mint lábasok, serpenyők stb. elhelyezésére szolgálnak. Szükség esetén minden részt külön-külön vagy együtt le lehet hajtani, ami lehetővé teszi a nagyobb tárgy behelyezését. A mozgatható rács fel- és lefelé is hajtható

\* Opcionális

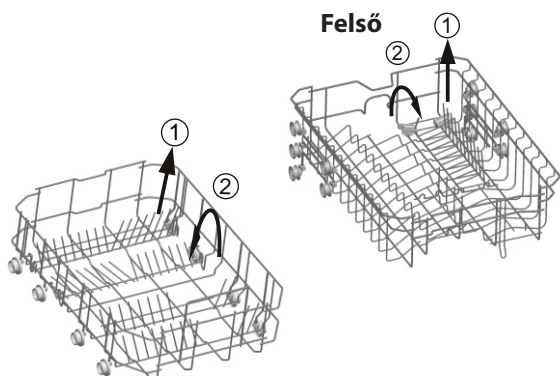

### Alsó kosár

## Evőeszköztartó kosár és villatartó rekesz

Az evőeszközt fogantyúval lefelé kell a kosárba helyezni: ha a rácshoz oldalsó kosarak is tartoznak, akkor a kanalakat egyenként kell a megfelelő résekbe helyezni, a hosszú tárgyakat pedig vízszintesen a felső rácstelepre fektetni.

### Evőeszköztartó kosár

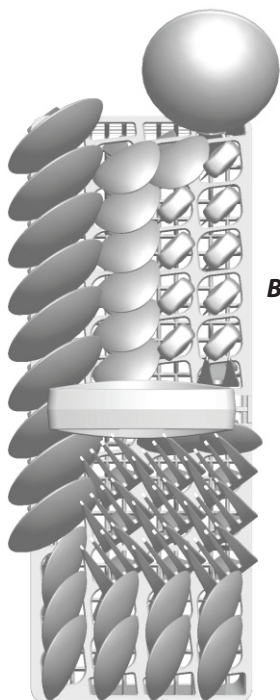

Ajtó melletti rész

Belülről

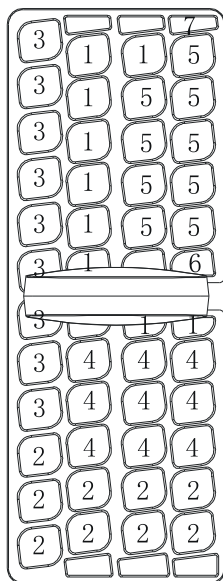

Ajtó melletti rész



Evőeszköztartó kosár	
Típus	Tétel
1	Teáskanalak
2	Desszertes kanalak
3	Evőkanalak
4	Villák
5	Kések
6	Tálalóvilla
7	Tálalókanál

Az alábbi edények/evőeszközök mosogatógépbe

### Nem alkalmasak

- Fa-, porcelán- vagy cserépfogantyús evőeszközök
- Nem hőálló műanyag edények
- Régi, ragasztott edények
- Ragasztott edények
- Réz vagy ón tárgyak
- Ólomkristály
- Nem rozsdamentes acéleszközök
- Fatányérok
- Műszálból készült tárgyak

### ▲ FIGYELEM!

Ügyeljen arra, hogy a tárgyak ne lógnanak ki a kosár aljából.

### Részen alkalmas edények

Néhány üvegfajta többszörös mosogatás után fénytelené válhat.

Az ezüst – és alumínium tárgyak elszíneződhetnek.

A mázas edények többszörös mosogatás után kifakulhatnak.

## **MEGJEGYZÉS:**

Ne tegyen a mosogatógépbe olyan tárgyakat, amelyek hamuval, gyertyaviasszal lakkkal vagy festékkel szennyezettek. Új edény vásárlásakor győződjön meg arról, hogy az mosogatógépben is tisztítható.

## **MEGJEGYZÉS:**

Ne töltse túl a készüléket. A mosogatógépbe 9 standard edénykészlet fér be. Ne tegyen mosogatóképben nem tisztítható edényt a készülékbe. Ez fontos a kívánt eredmény elérése és az energiatakarékosság szempontjából.

## **Evőeszközök és edények behelyezése**

Az edény behelyezése előtt:

Távolítsa el a nagyobb ételmaradékokat.

Áztassa be az odaégett szennyeződésekét.

## **Edény és evőeszközök bepakolásánál ügyeljen a következőkre:**

Az edények és evőeszközök nem akadályozhatják a szórókarok forgását.

Az üreges edényeket, mint a csészék, lábasok stb. nyílásukkal lefelé kell behelyezni, hogy a víz szabadon kifolyhasson. Az edények és evőeszközök ne legyenek egymáson és ne fedjék egymást.

- A poharakat úgy kell behelyezni, hogy ne érjenek egymáshoz és ne sérüljenek meg.
- Az alsó kosárba tegye a nagyobb és nehezebben tisztítható edényeket.
- A felső kosár az érzékenyebb és könnyebb edények, pl. poharak, teás és kávécsészék elhelyezésére szolgál.

## **Figyelem!**

A függőleges helyzetben behelyezett hosszú kések veszélyesek lehetnek!

A hosszú és/vagy éles tárgyakat mindig vízszintesen kell a felső kosárba helyezni.

## **Az üveg vagy más edények sérülése**

### **Lehetséges okok:**

- Az üveg típusa vagy a gyártási folyamat. A tisztítószer vegyi összetétele.
- A víz hőmérséklete és a ciklus hossza.

### **Javasolt megoldás:**





- Olyan üveg – és porcelánedényeket használjon, amelyek alkalmasak a mosogatógépben való tisztításra.
- Az edény típusától függően enyhe tisztítószer használjon. Szükség esetén kérjen a gyártótól további információkat.
- Válasszon alacsony hőmérsékletű programot.
- A sérülések elkerülése érdekében a program befejezése után a lehető legrövidebb időn belül vegye ki a poharakat és edényeket.

## **A mosogatás végén**

A program befejezésekor 6 hangjelzés lesz hallható. Kapcsolja ki a készüléket a főkapcsolóval, zárja el a vízcsapot és nyissa ki az ajtót. Várjon néhány percet az edények kipakolásával, mert még nagyon forróak, és ilyenkor könnyebben eltörhetnek. Ez a pihentetés elősegíti a száradást is.

# 6. A MOSOGATÓ PROGRAM ELINDÍTÁSA

## Programtáblázat

Program	Információ a ciklusról	A ciklus leírása	Tisztítószer elő/főmosás	Program hossza (perc)	Energia (kWh)	Víz (l)
 Intensive	Erősen szennyezett edények, pl. serpenyők, lábasok, fazekak, kiszáradt maradékokkal szennyezett edények.	Előmosogatás Mosogatás (62°C) 1. öblítés 2. öblítés Forró öblítés Szárítás	3/14 (vagy 3 az 1-ben)	170	1,20	16,4
<b>Eco</b> (*E 60436) (Standard program)	Átlagosan szennyezett edények, pl. lábasok, tányérok, poharak és enyhén szennyezett serpenyők.	Előmosogatás Mosogatás (46°C) Forró öblítés Szárítás	3/14 (vagy 3 az 1-ben)	240	0,704	10,0
 Light	Enyhe mosogató ciklus finom, hőérékeny edényekhez. (Indítsa el a ciklust közvetlenül a behelyezés után.)	Mosogatás (45°C) Öblítés Forró öblítés Szárítás	3/12 (vagy 3 az 1-ben)	82	0,76	10,0
 Crystal	Enyhén szennyezett edények, pl. tányérok, poharak, tálak és enyhén szennyezett serpenyők.	Mosogatás (40°C) Öblítés Forró öblítés Kristály - szárítás	12	109	0,63	10,0
 Rapid	Rövid mosogatás enyhén szennyezett edényekhez, szárítás nélkül.	Mosogatás (45°C) Forró öblítés	10	40	0,60	6,8
 Pre-Rinse	Edények leöblítése, amelyeket csak másnap készül elmosogatni.	Előmosogatás	/	13	0,01	3,6

1. Az ECO program átlagosan szennyezett edényhez alkalmas, ez a leghatékonyabb program áram- és vízfogyasztás szempontjából.
2. Az edény kézi előöblítése magasabb víz- és energiafogyasztást eredményez és nem ajánlott.
3. A használati utasítás betartása esetén a mosogatógép használata általában kevesebb energia- és vízfogyasztást eredményez, mint a kézi mosogatás.

\* EN 60436: ez a program a tesztelő ciklus.

Információk az EN 60436 szabvány szerinti összehasonlító teszthez:

- Kapacitás: 9 készlet

- A felső kosár pozíciója: alsó pozíció

- Öblítőszer - adagoló beállítás: 6 (vagy 4; adagoló négy beállítással)

## A készülék bekapcsolása

A mosogató ciklus elindítása

Húzza ki a felső és alsó kosarat, helyezze be az edényeket és:

1. Tolja vissza a kosarakat. Ajánlatos először az alsó, majd a felső kosarat megtölteni (lásd „A mosogatógép kosarainak használata” fejezetet). Töltse be a tisztítószer (olvassa el a „Só, tisztítószer és öblítőszer” részt).
2. Csatlakoztassa a dugaszt a fali aljzathoz. Az áramellátásnak a következő értékekkel kell rendelkeznie: 220 - 240 V AC 50 Hz, az aljzat jellemzője 12 A 250 VAC. 50 Hz.



Győződjön meg arról, hogy a vízcsap ki van nyitva. Csukja be az ajtót, nyomja meg a „bekapcsolás/kikapcsolás” gombot, a szabályozó tárcsával válassza ki a kívánt programot. (Olvasa el a „Programtáblázat” részt). Győződjön meg arról, hogy az ajtó rendesen be van csukva.

## MEGJEGYZÉS:

Az ajtó becsukásánál „kattanást” kell hallania.

A mosogatási ciklus végén kapcsolja ki a készüléket a fő kapcsológombbal.

## Bekapcsolás

1. Ha zárva van a vízcsap, nyissa ki.
  2. Csukja be a készülék ajtaját.
  3. Ellenőrizze, hogy a szórókarok szabadon forognak.
  4. Kapcsolja be a készüléket a „☒” megnyomásával.
- Fokozatosan felvilágítanak a további ellenőrző lámpák, a késleltetett indítás és az állapotjelző lámpája.

## A program kiválasztása

Válasszon programot az edény típusa és szennyezettsége alapján.

A különböző programokat és használatukat az útmutató ismerteti.

Állítsa a kezelógombot a kívánt programra.

## A program módosítása

Feltétel: A folyamatban levő ciklus csak akkor módosítható, ha még csak egy rövid ideje működik. Ellenkező esetben a tisztítószer már kikerült az adagolóból, vagy a készülék már leürítette a mosogatóvizet. Ebben az esetben a tisztítószer – adagolót újra kell tölteni. („A tisztítószer betöltése” rész).

Fordítsa a szabályozót a kívánt ciklusbeállításra (olvassa el a „Mosogató ciklus elindítása” részt). Ezután zárja be az ajtót.

▲ MEGJEGYZÉS: amennyiben mosogatás közben kinyitja az ajtót, a készülék félbeszakítja működését, és egy figyelmeztető hangjelzés lesz hallható. Villogni fognak a „LED 2” és „LED 4” lámpák. Az ajtó becsukása után 10 másodperccel a készülék ismét működni kezd. A „7” jelzőlámpa az alábbi állapotokat jelezheti:

1. A készülék üzemel: a mosogató ciklus folyamán a lámpa fényesen világít.
2. Szünet: a lámpa erős fényel villog a ciklus megszakítása folyamán.
3. Program befejezve: a program végén a lámpa gyenge fényel villog.

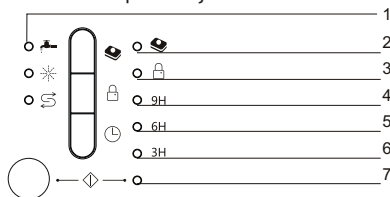

## Ha kifejejtett egy edényt

**A kifejejtett edény a tisztítószer-tartó kinyílása előtt bármikor betehető a gépbe.**

1. Nyomja meg a „☒” gombot a mosogatás félbeszakításához.
2. A szórókarok megállása után nyissa ki teljesen az ajtót.
3. Helyezze be a kifejejtett edényt.
4. Csukja be az ajtót. Nyomja meg a „☒” gombot; 10 mp múlva a készülék ismét működni kezd.

## FIGYELEM!

Az ajtó kinyitása üzemelés közben veszélyes lehet, mert a készülékből forró víz permetezhet. Kapcsolja ki a készüléket. A programjelző lámpa világít, ha a program befejeződött.

1. Kapcsolja ki a készüléket az ON/OFF megnyomásával.
2. Zárja el a vízcsapot!

Óvatosan nyissa ki a készülék ajtaját. A készülékből forró gőz távozhat!

- A forró edény érzékeny a koccanásra. Hagyja az edényeket kb. 15 percig hűlni, mielőtt kipakolná a készülékből.
- Nyissa ki a mosogatógép ajtaját, hagyja résnyre nyitva, és várjon néhány percet a kipakolás előtt. Ezáltal az edények könnyebben megszáradnak.

### Az edények kivétele

Normális jelenség, ha a mosogatógép belseje nedves.

Először az alsó kosarat ürítse ki, majd a felsőt. Így elkerülhető, hogy a vízcseppek a felső kosárból az alsó kosárban levő edényekre csepegjenek.

## 7. KARBANTARTÁS ÉS TISZTÍTÁS

### Szűrőrendszer

A szűrő megakadályozza, hogy nagyobb ételmaradékok vagy más tárgyak a szivattyúba kerüljenek. Az ételmaradványok néha eltömíthetik a szűrőt.

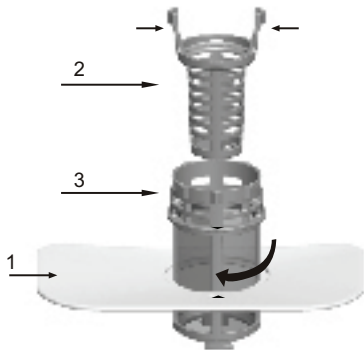

A szűrőrendszert egy durvaszűrő, egy lapos szűrő (főszűrő) és egy mikroszűrő (finom szűrő) képezi.

#### 1 Lapos szűrő

A főszűrő által felfogott ételdarabokat és szennyeződéseket az alsó szórókaron egy speciális vízugár porlasztja szét.

#### 2 Durvaszűrő

A nagyobb darabokat, például a csont- vagy üvegdarabokat, amelyek eltömíthetik a lefolyócsövet, a durvaszűrő fogja fel. A szűrő által felfogott tárgyak eltávolításához enyhén nyomja meg a szűrő tetején lévő füleket, és emelje ki a szűrőt.

#### 3 Mikroszűrő

Ez a szűrő a leeresztő részben gyűjti össze az ételmaradékokat, és megakadályozza, hogy azok a ciklus közben visszakerüljenek az edényekre.

- Minden mosogatás után ellenőrizze a szűrőket.

- A durvaszűrő lecsavarásával kivetheti az egész szűrőrendszert. Távolítsa el az ételmaradékokat, és tisztítsa meg a szűrőket folyó víz alatt.

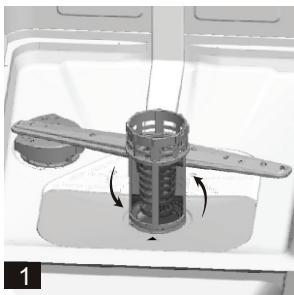

1. lépés: forgassa a durvaszűrőt az óramutatóval ellentétes irányban, és emelje ki.
2. lépés: emelje ki a lapos szűrőt.

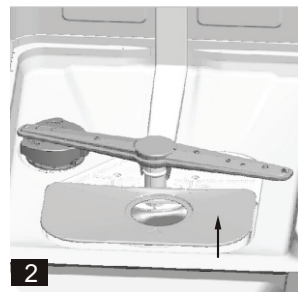

### MEGJEGYZÉS:

Az 1. és 2. lépéssel kiemelheti a szűrőrendszert; a beszerelésnél fordított sorrendben kell eljárni **3**.

## A szűrőegység

A legjobb eredménye érése érdekében a szűrőkészletet rendszeresen kell tisztítani. A szűrő hatékonyan kiszűri a mosogatóvízben levő ételmaradványokat, és elősegíti annak körforgását a ciklus alatt. Ezért ajánlatos minden ciklus után eltávolítani a szűrőre rakodott nagyobb ételmaradékokat a szűrő folyó víz alatti megtisztításával. A szűrő kiemeléséhez húzza fel a fogantyút. Hetente egyszer meg kell tisztítani az egész szűrőegységet. A durva – és mikroszűrő megtisztításához használjon egy kefét. Ezután rakja össze az egyes szűrőket az előző oldalon ábrázolt módon, és helyezze vissza a szűrőegységet a mosogatógépbe, illessze a helyére és nyomja lefelé. Soha ne használja a mosogatógépet szűrők nélkül. A szűrők helytelen visszahelyezése csökkenti a készülék teljesítményszintjét, és károsítja az edényeket és evőeszközöket.

## FIGYELEM!

Soha ne használja a mosogatógépet szűrők nélkül. Tisztítás közben ne ütögesse a szűrőket. Ilyen esetben a szűrő megrongálódhat, ami csökkenti a készülék hatékonyságát.

## A szórókarok tisztítása

Tisztítsa meg rendszeresen a szórókarokat, mert a kemény vízben levő részecskék eltömíthetik a fúvókákat és a csapágyakat. A szórókar kiemeléséhez csavarozza ki az anyát, hogy kivehesse a karon levő alátétet, és vegye le a kart. Tisztítsa meg a kart meleg szappanos vízben, a fúvókák tisztításához használjon egy puha kefét. Öblítse le alaposan a karokat.

## A mosogatógép ápolása

Tisztítsa meg a vezérlőlapot egy enyhén nedves ronggyal, majd gondosan törölje szárazra. A külső felület tisztításához használhat fényezőviaszt is. Soha ne használjon éles tárgyakat, dörzsölő szivacsokat vagy durva tisztítószereket.

## Fagyvédelem

Amennyiben a készülék télen fűtetlen helyiségben áll, akkor kérje meg az alábbiakra a szerviz – technikust:

1. Kapcsolja ki a mosogatógép áramellátását.
2. Zárja el a vízellátást, és csatlakoztassa le a vízbevezető tömlőt a vízselepről.
3. Eressze le a vizet a bevezető tömlőből és a vízselepből. (Használjon egy edényt a víz felfogására.)
4. Csatlakoztassa vissza a vízbevezető tömlőt a vízselepre.
5. Szerelje szét a szűrőt a kád részben, és egy szivaccsal gyűjtse össze a vizet a készülék aljából.

## Az ajtó tisztítása

Az ajtó szegélyének tisztításához csak egy puha, nedves rongyot használjon. Nem szabad, hogy víz kerüljön az ajtózárra és az elektromos részekbe, ezért ne használjon semmilyen spray tisztítószert.

A külső felületek tisztításához ne használjon agresszív tisztítószereket vagy súroló szivacsot, mert ezek megkarcolhatják a felületet. Néhány konyhai papírtörölő is megkarcolhatja a felületet, vagy foltokat hagyhat rajta.

Ha idegen tárgy került a mosogatógépbe, tartsa be ezen utasításokat.

## FIGYELEM!

Soha ne használjon spray tisztítószert az ajtólemez tisztításához, mert megsérülhet az ajtózárr és az elektromos részek. Ne használjon durva tisztítószereket vagy olyan papír törőlkendőket, amelyek megkarcolhatják a nemesacél felületet, vagy foltokat hagyhatnak rajta.



## A mosogatógép karbantartása

- **Minden mosogatás után**  
Minden mosogatás után zárja el a vízcsapot, és hagyja résnyire nyitva a készülék ajtaját, hogy a pára és a szagok kiszellőzzenek.
- **Húzza ki a csatlakozódugaszt**  
Tisztítás vagy ápolás előtt húzza ki a csatlakozódugaszt a fali aljzatból.
- **Ne használjon agresszív szereket és oldószert**  
A mosógép külső és gumi részeinek tisztításához ne használjon agresszív tisztítószereket vagy oldószert. Tisztítsa meg egy langyos, szappanos vízbe mártott ronggyal. A belső részben levő foltok eltávolításához használjon egy borecetbe és vízbe mártott rongyot, vagy mosogatógép tisztítására kifejlesztett terméket.

- **Nyarlás előtt**  
Hosszabb szünetelés előtt ajánlatos egy program elvégzése üres készülékkel. Ezután húzza ki a dugaszt a fali aljzatból, zárja el a vízcsapot, és hagyja résnyire nyitva az ajtót. Ez védi a tömitést, és megelőzi a kellemetlen szagok kialakulását.
- **A készülék elmozdítása**  
Elmozdítás esetén lehetőleg tartsa a készüléket függőleges pozícióban. Ha szükséges, fektesse a készüléket a hátlapjára.
- **Tömités**  
A gépben kialakuló kellemetlen szagok egyik oka a tömitésre rakódott ételmaradék. A tömitések rendszeres tisztításával ez a probléma megelőzhető.

### Figyelmeztetés:

A csövek beszerelését és az elektromos csatlakoztatást csak szakemberek végezhetik el.

### Figyelem



**Áramütés veszélye! A mosogatógép beszerelése előtt válassza le a készüléket az elektromos hálózatról. Ellenkező esetben fennáll egy súlyos vagy halálos kimenetelű áramütés veszélye.**

# 8. HIBAELEHÁRÍTÁS

## Hibakódok

Hiba esetén a készülék a megfelelő hibakódot ábrázolja.

Kód	Jelentés	Lehetséges ok.
2 és 4 villog	Nyitott ajtó	Működés közben nyitva van a készülék ajtaja.
1 villog	Víz bevezetése	Hiba a víz bevezetésében
2 és 5 villog	Víz leeresztés	Hiba a víz leeresztésében
2 és 6 villog	Hőmérséklet szenzor	Hibás a hőmérséklet szenzor
2 és 7 villog	Túlfolyás	Túlfolyás/szivárgás
3 és 4 villog	Túlfolyás	Szivárgás
3 és 5 villog	Melegítő test	Rendellenes melegítés

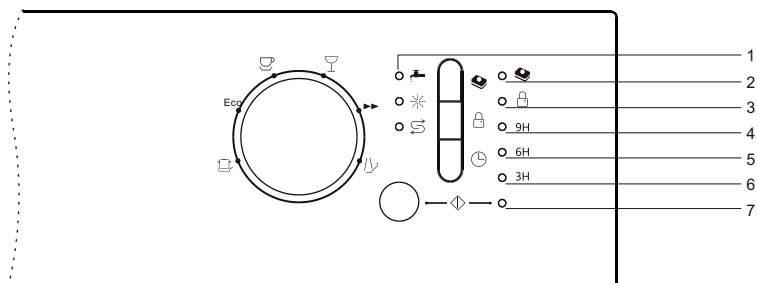

### **FIGYELMEZTETÉS!**

Túlfolyás esetén zárja el a vízcsapot és forduljon segítségért a szervizhez. Ha a szivárgás következtében a készülék alján víz van, a készülék újraindítása előtt ezt a vizet fel kell itatni.

A pótalkatrészek elérhetősége

A konkrét pótalkatrész típusától függően ezek legalább hét évig rendelkezésre állnak a szerviztechnikusok számára vagy minimum 10 évig a szerződéses szervizpartnerek és a végső felhasználók számára. Forduljon segítségért az ügyfélszolgálathoz.

## A szerviz kihívása előtt

Az alábbi táblázat áttanulmányozása segítséget nyújt néhány probléma megoldásához.

Hiba	Lehetséges ok	Megoldás
<b>A mosogatógép nem működik.</b>	Kiégett a biztosíték vagy működésbe lépett a megszakító.	Cserélje ki a biztosítékot, vagy állítsa vissza a megszakítót. Válassza le a mosogatógéppel azonos áramkörre kapcsolt egyéb készülékeket.
	Nincs áramellátás.	Ellenőrizze, hogy a gép be van kapcsolva, és az ajtó csukva van.
	Nézze meg, hogy a hálózati kábel megfelelően be van-e dugva a fali aljzatba.	Check that the water supply is connected properly and the water is turned on.
<b>Az ürítő szivattyú nem áll le.</b>	Túlfolyás.	A rendszer érzékeli a túlfolyást. Ezért elzárja a keringető szivattyút és bekapcsolja az ürítő szivattyút.
<b>Zaj.</b>	Néhány hang nem rendellenes.	A puha ételdarabok lemorzsolódásának és a mosogatószer-tartó kinyílásának a hangja.
	Az evőeszközök nincsenek rögzítve a kosarakban, vagy valami a kosárba esett.	Ellenőrizze, hogy a mosogatógépben minden tárgy rögzítve van.
	A motor erőlködik.	Nem használta rendszeresen a készüléket. Ha nem használja gyakran a gépet, akkor minden héten töltsen fel és szivattyúzza le, ami segít a tömítés nedvesen tartásában.
<b>Szappanos hab van a kádban.</b>	Nem megfelelő tisztítószer.	A habosodás elkerülése érdekében mosogatógéphez tervezett speciális mosogatószert használjon. Habképződés esetén nyissa ki a mosogatógépet, és hagyja elpárologni a habot. Öntsön kb. 4 liter hideg vizet a kádba. Csukja be a mosogatógépet, majd ürítse le a vizet a tárcsa lassú elfordításával, az ürítési idő eléréséig. Szükség esetén ismételje meg.
	Kiömlött az öblítőszer.	Azonnal törölje le.
<b>Foltos a kád belseje.</b>	A tisztítószer festékanyagot tartalmaz.	Ügyeljen arra, ahogy a tisztítószer ne tartalmazzon festékanyagokat.
<b>Az edények és az evőeszközök nem tiszták.</b>	Nem megfelelő program. Nem megfelelő behelyezés.	Válasszon erősebb programot. Ügyeljen arra, hogy a mosogatószer-adagoló és a szórókarok működését ne akadályozzák a nagy edények.
<b>Foltok és lerakódások a poharakon és az evőeszközön.</b>	1 Rendkívül kemény a víz. 2 Alacsony a beáramló víz hőmérséklete. 3 A mosogatógép túlterhelése. 4 Az edények nem megfelelő behelyezése. 5 Régi vagy nedves mosogatópor. 6 Üres az öblítőszer - adagoló. 7 Rossz a mosogatószer adagolása.	A foltok eltávolítása a poharakról: 1 Vegye ki az összes fémeszközt a mosogatógépből. 2 Ne töltsön be mosogatószert. 3 Válassza a leghosszabb ciklust. 4 Indítsa be a mosogatógépet, működtesse körülbelül 18-22 percig, ekkor aktiválódik a főmosás. 5 Nyissa ki az ajtót, töltsön be 2 pohár borecetet a mosogatógép aljába. 6 Csukja be az ajtót, és hagyja, hogy a mosogatógép befejezze a ciklust. Ha az ecet nem segít: Ismételje meg a fenti műveletet, de az ecet helyett használjon ¼ pohár (60 ml) citromsav-kristályt.

Hiba	Lehetséges ok	Megoldás
<b>Fátyolosság az üvegárun.</b>	A lágy víz és a túl sok mosogatószer kombinációja.	Használjon kevesebb mosogatószert, ha lágy a víz, és válasszon rövidebb ciklust az üvegáru elmosogatásához és szárításához.
<b>Sárga vagy barna réteg a belső felületeken.</b>	Tea – vagy kávéfoltok.	½ pohár fehérítő és 3 pohár meleg víz oldatának használata a foltok kézi eltávolításához. <b>▲ FIGYELMEZTETÉS</b> A ciklus után 20 percig kell várni, hogy lehűljön a fűtőelem a belső rész tisztítása előtt, ellenkező esetben fennáll az égési sérülések veszélye.
	A vízben levő vaslerakódások is bevonatokat okozhatnak.	Vízlágyítással foglalkozó cég segítségét kell kérni egy speciális szűrő beszerzéséhez.
<b>Fehér réteg a belső felületen.</b>	A kemény vízben levő ásványi anyagok.	A belső rész tisztításához használjon nedves szivacsot, mosogatószert és gumikesztyűt. A habképződés elkerülése érdekében soha ne használjon a mosogatószereken kívül más tisztítószert.
<b>Nem lehet bezárni a tisztítószertartó fedelét.</b>	Valami akadályozza a mechanizmust.	Távolítsa el az akadályt.
<b>A tisztítószert az adagolóban maradt.</b>	Edények akadályozzák a tisztítószert – adagolót.	Helyezze be megfelelően az edényeket.
<b>Gőz</b>	Szokványos jelenség.	Az ajtózár melletti szellőzőnyílásokból a szárítás és vízleeresztés közben gőz párolog.
<b>Fekete vagy szürke nyomok az edényeken.</b>	Alumínium eszközök dörzsölődtek az edényekhez.	Használjon mérsékelten dörzsölő hatású tisztítószert a nyomok eltüntetéséhez.
<b>Víz áll a kád alján.</b>	Szokványos jelenség.	A kád hátsó alsó részében a kivezető nyílás körül lévő kis mennyiségű tiszta víz biztosítja a vízzár kenését.
<b>Vízszivárgás.</b>	Az adagoló túltöltése vagy az öblítőszert kifreccsenése.	Vigyázzon, hogy ne töltse túl az öblítőszert - adagolót. A kifreccsent öblítőszert túlhabosodáshoz és túlfolyáshoz vezet. Törölje le nedves ruhával a kifreccsent anyagot.
	A mosogatógép nem áll vízszintesen.	Gondoskodjon a gép szintbeállításáról.

Ha a fenti táblázat nem segít a problémák megoldásában, forduljon segítségért egy szakképzett szerviz-technikushoz.

**▲** A szakszerűtlen karbantartás vagy önkényes javítások kedvezőtlenül befolyásolják készülék biztonságos használatát és egyúttal a garanciális jogok elvesztését eredményezik.

Az ügyfélszolgálat díjmentes.

## Műszaki adatok

A mosogatógép 1059/2010 EU irányelv szerinti termékismertető adatlapja:

<b>Gyártó</b>	<b>GUZZANTI</b>	
<b>Modell</b>	<b>GZ8701A</b>	
Standard edénykészletek száma	9	
Energetikai osztály <sup>1</sup>	E	
<b>PARAMÉTER</b>	<b>EGYSÉG</b>	<b>ÉRTÉK</b>
A környezetbarát program energiafogyasztása (EPEC) három tizedeshelyre kerekítve	kWh/ciklus	0,704
A standard program energiafogyasztása (SPEC) három tizedeshelyre kerekítve	kWh/ciklus	1,260
Energetikai hatékonyság index (EEI)	-	55,9
A környezetbarát program vízfogyasztása (EPWC) egy tizedeshelyre kerekítve	l/ciklus	10,0
Tisztítóteljesítmény index (IC)	-	1,13
Szárítóteljesítmény index (ID)	-	1,09
Az ECO program hossza (Tt) a következő percre kerekítve	h:min	4:00
Energiafogyasztás kikapcsolt állapotban (Po) két tizedes helyre kerekítve	W	0,49
Energiafogyasztás készenléti módban (Psm) két tizedes helyre kerekítve	W	0,60
Készenléti módban ábrázolásra kerülnek az információk?	-	Nem
Energiafogyasztás készenléti módban (Psm), hálózati készenléti mód esetén (ha rendelkezésre áll), két tizedeshelyre kerekítve	W	-
Energiafogyasztás késleltetett indításnál (Pds) (ha rendelkezésre áll) két tizedeshelyre kerekítve	W	1,00
Akusztikus zajszint	dB(A) re 1 pW	49
Szerelés	részben beépített	
Beépített	Igen	
Magasság	81,5 cm	
Szélesség	44,8 cm	
Mélység (csatlakozókkal)	55,8 cm	
Energiafogyasztás	1850 W	
Névleges feszültség/Frekvencia	AC 220-240 V/ 50 Hz	
Víznyomás (alacsony nyomás)	0,4 - 10 bar = 0,04 - 1,0 MPa	



### MEGJEGYZÉS:

1. "A" (legnagyobb hatékonyság); "G" (legkisebb hatékonyság).



A készülék megfelel az Európai szabványok és irányelvek a szállítás pillanatában érvényes verziójának.

- LVD 2014/35/EU
- EMC 2014/30/EU
- EUP 2019/2022

**MEGJEGYZÉS:**

A fenti értékek standard működési körülmények között voltak megállapítva. Az értékek az edény mennyiségétől, szennyezettségétől, a víz keménységi fokától, a tisztítószer mennyiségétől stb. függően eltérőek lehetnek.

A használati útmutató az Európai Unió szabványain és előírásain alapul.

# A KÉSZÜLÉK BEÉPÍTÉSE

## ⚠ Megjegyzés

A víz és az elektromos hálózat bekötését csak szakemberek végezhetik.

## ⚠ Figyelem



Szerelés előtt a készüléket áramtalanítani kell, ellenkező esetben fennáll az áramütés veszélye.

### ① A beépítés előtt

A készülék elhelyezésének követelményei. A készülék hátsó oldala a fal előtt kell, hogy legyen. A készülék vízszattakozóját jobb – vagy baloldról lehet bekötni. A szerelődoboz méretei.

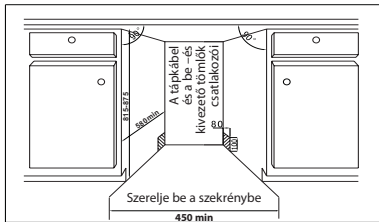

### Teljes beépítés

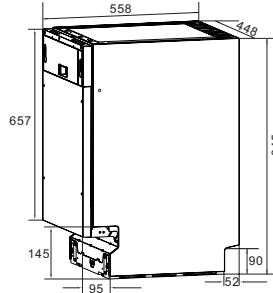

### Részleges beépítés

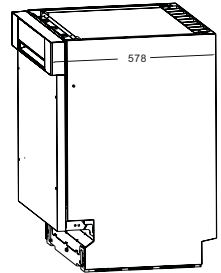

### ② Az előlő díszpanel méretei

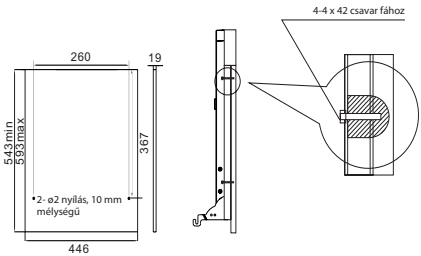
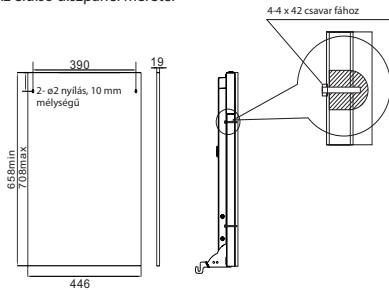

### ③ A díszpanel rögzítése

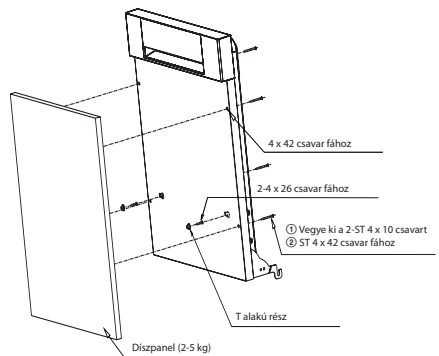
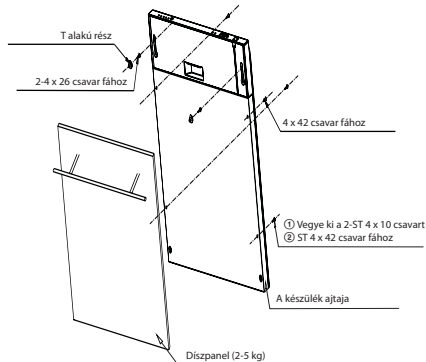

#### 4 Az ajtórugó feszességének beállítása

A panel felszerelése után a mosogatógépre ellenőrizze a szoftbeállítást a készülék ajtajának kinyitásával és becsukásával. Ellenőrizze, hogy az ajtó ugyanabban a helyzetben maradjon-e. Amennyiben nem, állítsa be az egyensúlyt a csavarral az óramutató járásának megfelelő, vagy az ellentétes irányban.

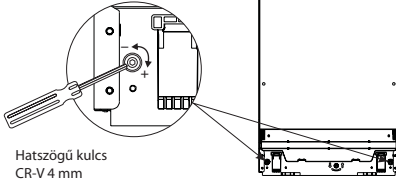

Hatszögű kulcs  
CR-V 4 mm

#### 6 A lefolyótömlő csatlakoztatása

A lefolyótömlőt csatlakoztassa legalább 40 mm átmérőjű lefolyócsőbe vagy a mosogatóba. Gondoskodjon arról, hogy ne legyen hajlat a tömlőn, és hogy a tömlő szabad vége 1000 mm-nél alacsonyabban legyen.

**Megjegyzés:** a lefolyótömlő csatlakozójának szívárgásmentesnek kell lennie.

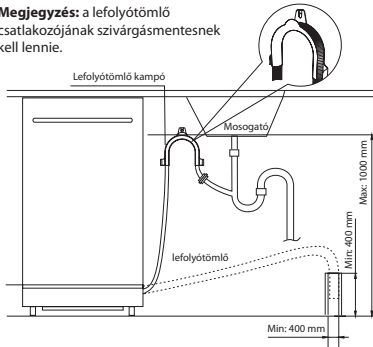

#### 5 A vízvezető tömlő csatlakoztatása (hideg víz)

Csatlakoztassa a hideg vizes tömlőt 3/4 collos menetes csatlakozóra, és rögzítse szorosan. Ha víztömlő új vagy hosszabb ideig használaton kívül volt, mossa át vízzel, hogy tiszta és szennyeződésmentes legyen. Ha ezt elmulasztja megenni, előfordulhat, hogy a vízvezető nyílás eltömődik és a készülék károsodását idézi elő.

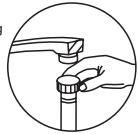

#### Csatlakoztatás az áramkörhöz

Használjon a dugaszhoz illő fali aljzatot. Földelő vezetékkel ellátott fali aljzatot kell használni az alábbi paraméterekkel: 250 V/10 A, ellenkező esetben fennáll az anyagi károk vagy sérülések veszélye. Ne csatlakoztassa a készüléket más, nagy teljesítményű készülékekkel közös aljzathoz.

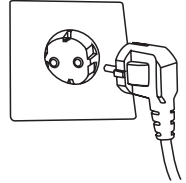

#### 7 Vízszintbe állítás

A megengedett döntési szög 2 fok. Állítsa be a magasságot a szabályozózáblal, amíg nem áll vízszintes.

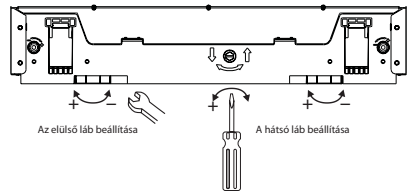

#### 8 Az állvány szerelése

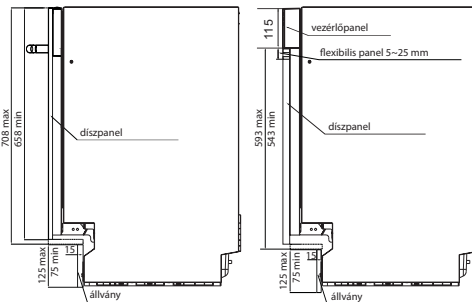

#### 9 A készülék rögzítése

1. Csavarozza a készüléket a szekrényhez.
2. A négy nyílásba helyezze be a dugókat.

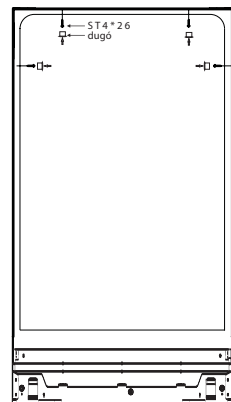

A készülék bal, jobb és felső szélén 4 nyílás van. A rögzítéshez használjon ST4\*26 fához való csavart (ha van rá mód, használjon önmetsző csavart).

Sorszám	Referencia méretek (teljes beépítés)		Referencia méretek (részleges beépítés)	
	Díszpanel	A díszpanel állványa	Díszpanel	A díszpanel állványa
1	708 mm	75 mm	593 mm	75 mm
2	698 mm	85 mm	583 mm	85 mm
3	688 mm	95 mm	573 mm	95 mm
4	678 mm	105 mm	563 mm	105 mm
5	668 mm	115 mm	553 mm	115 mm
6	658 mm	125 mm	543 mm	125 mm

Megjegyzés:

Az állvány magassága a dizájn, valamint az ajtó egyszerű nyitása és zárása szempontjából volt kiszámítva. Tanulmányozza át a táblázatot.

## Információk a használt elektromos készülékek likvidálásáról (magánháztartások)



Ez az ikon a készüléken vagy a mellékelt iratokon arra figyelmeztet, hogy az elektrikus és elektronikus készülékek nem likvidálhatóak háztartási hulladékkal együtt.

A helyes feldolgozás, újítás és recikláció érdekében kérjük, szállítsa az ilyen készüléket egy megfelelő gyűjtőhelyre, ahol ingyen leadható. Néhány országban ezek a készülékek az eladónál is leadhatók, amennyiben egy új, hasonló termékvásárol ott. A termékek helyes likvidálása értékes nyersanyagokat spórolhat meg, és megelőzheti az emberi egészségre és a környezetre való negatív khatásokat, amelyek a hulladék helytelen likvidálása esetében következhetnek be. A helyi hivatal részletes információkkal szolgálhat a legközelebbi gyűjtőhelyet illetően.

A helytelen likvidálás az érvényes szabályok értelmében büntetendő.

### **Jogi személyek az EU keretén belül**

Amennyiben használt elektrikus és elektromos készülékeket szeretne likvidálni, forduljon részletes információkért a helyi eladóhoz vagy közvetítőhöz.

### **Információk a likvidálásról az EU tagállamokon kívül**

Ez az ikon csak az Európai Unióban érvényes. Amennyiben likvidálni szeretné ezt a készüléket, forduljon a helyi hivatalhoz vagy az eladóhoz, és kérjen tőle információkat a termék helyes likvidálásáról.



## **Natančno preberite navodila**

Spoštovani kupec,  
prosimo, da pred uporabo aparata pozorno preberete ta priročnik, da ga boste lahko pravilno uporabljali in vzdrževali. Shranite ta priročnik za kasnejšo uporabo.

Če aparat prodate ali podarite, priložite tudi priročnik.

Priročnik vsebuje varnostne napotke, navodila za upravljanje aparata, navodila za namestitev, napotke za odpravljanje težav itd.



## **Preden pokličete serviserja**

S pomočjo napotkov za odpravljanje težav v posebnem poglavju v tem priročniku boste lahko sami odpravili nekatere običajne težave.



## **OPOMBA:**

Zaradi neprestanega razvoja in tehnološkega napredka si proizvajalec pridržuje pravico do sprememb proizvoda brez predhodnega obvestila.

## **VSEBINA**

<b>1. Varnostne informacije</b>	<b>3</b>
<b>2. Odstranitev</b>	<b>6</b>
<b>3. Navodila za upravljanje aparata</b>	<b>7</b>
Nadzorna plošča	7
Funkcije pomivalnega stroja	8
<b>4. Pred prvo uporabo</b>	<b>8</b>
Nastavitev naprave za mehčanje vode	8
Dodajanje soli v napravo za mehčanje vode	9
Polnjenje posode za sredstvo za izpiranje	10
Posoda za sredstvo za izpiranje	10
Funkcija detergenta	11
<b>5. Nalaganje posode v košare</b>	<b>14</b>
<b>6. Zagon programa pomivanja</b>	<b>18</b>
Tabela programov pomivanja	18
Vklop naprave	18
Vklop	19
Izbira programa	19
Sprememba programa	19
Bi radi dodali v stroj še kakšno posodo?	19
<b>7. Vzdrževanje in čiščenje</b>	<b>20</b>
Kako ohraniti pomivalni stroj v odličnem stanju	22
<b>8. Odpravljanje težav</b>	<b>23</b>
Kode napak	23
Preden pokličete serviserja	24
Tehnični podatki	26
Navodila za namestitev	28

# 1. VARNOSTNE INFORMACIJE

## **▲ OPOZORILO!**

Ko uporabljate pomivalni stroj, upoštevajte osnovne varnostne napotke, zlasti:

## **▲ OPOZORILO! VODIKOV PLIN JE EKSPLOZIVEN**

Pod določenimi pogoji se lahko v napeljavi z vročo vodo, ki ni bila v uporabi dva tedna ali več, sprošča vodikov plin. **VODIK JE EKSPLOZIVEN.** Če napeljave z vročo vodo niste uporabljali tako dolgo, pred vklopom pomivalnega stroja odprite vse pipe z vročo vodo in pustite, da voda teče nekaj minut. S tem boste izpustili nakopičeni vodik. Ker je plin vnetljiv, med tem opravkom ne kadite oz. ne uporabljajte odprtega ognja.

## **▲ OPOZORILO! PRAVILNA UPORABA**

- Ne sedite in ne stopajte na vrata ali na košare pomivalnega stroja.
- Ne dotikajte se grelnega elementa med in takoj po uporabi.
- Ne uporabljajte pomivalnega stroja, če niso vse plošče njegovega ohišja pritrjene na svojem mestu. Če morate med delovanjem pomivalnega stroja odpreti vrata, storite to zelo previdno. Nevarnost brizganja vode.
- Ko so vrata odprta, nanje ne postavljajte težkih predmetov in ne stojte na njih. Aparat se lahko namreč prevrne.
- Ko zlagate umazano posodo v stroj:
  - Ostre predmete zložite tako, da ne bodo poškodovali tesnila na vratih;
  - Ostre nože postavite v košaro z ročajem navzgor;

- Opozorilo: nože ter druge pripomočke z ostrimi konicami postavite v košaro s konicami navzdol ali pa jih položite vodoravno.
- Pri uporabi pomivalnega stroja pazite, da plastični deli ne pridejo v stik z grelnim elementom.
- Po koncu pomivalnega cikla se prepričajte, da je posodica z detergentom prazna.
- Ne pomivajte plastičnih predmetov, ki niso izrecno označeni kot primerni za strojno pomivanje. Pri plastičnih predmetih brez takšne oznake preverite priporočila njihovega proizvajalca.
- Uporabljajte le detergent in dodatke za izpiranje za pomivalne stroje. V pomivalnem stroju nikoli ne uporabljajte mila, detergenta za perilo ali detergenta za ročno pomivanje posode.
- Za izključitev aparata iz omrežja je treba namestiti odklopno stikalo z minimalno razdaljo med kontakti najmanj 3 mm.
- Detergente in sredstva za izpiranje hranite izven dosega otrok, otroci ne smejo biti v bližini odprtih vrat aparata, saj so v notranjosti še vedno lahko ostanki detergenta.
- Ta navodila morate dobiti od proizvajalca ali zanesljivega dobavitelja.
- Ne potaplajte aparata, priključne vrvice ali vtikača v vodo ali katero koli drugo tekočino, saj lahko sicer pride do električnega udara.
- Otroci stari osem let in več ter osebe z zmanjšanimi fizičnimi, senzoričnimi in umskimi zmožnostmi ali s pomanjkljivim znanjem ter izkušnjami lahko uporabljajo ta aparat pod ustreznim nadzorom ali če so prejeli ustrezna navodila glede varne uporabe aparata in če razumejo nevarnosti, ki so povezane z uporabo aparata. Otroci naj se ne igrajo z aparatom.



- Otroci ne smejo brez nadzora čistiti in vzdrževali aparata.
- Detergenti za pomivalne stroje so močno alkalni. Pri zaužitju so lahko zelo nevarni. Izogibajte se stiku s kožo in očmi ter preprečite otrokom dostop do pomivalnega stroja, ko so njegova vrata odprta.
  - Ne puščajte vrat odprtih, saj se lahko kdo spotakne čez njih.
  - Iz varnostnih razlogov mora poškodovan napajalni kabel zamenjati proizvajalec, serviser ali enako usposobljena oseba.
  - Embalaže pomivalnega stroja se znebite na primeren način.
  - Med namestitvijo pazite, da priključni kabel na nobenem mestu ne bo premočno ukrivljen ali stisnjen.
  - Ne posegajte v upravljalne elemente.
  - Aparat priključite na vodovod s pomočjo novih cevi, ne uporabljajte starih cevi.
  - Prepričajte se, da preproga ne blokira odprtin v spodnjem delu.
  - Pomivalni stroj uporabljajte samo za predvideni namen.
  - Naprava je namenjena izključno za uporabo v notranjih prostorih.
  - Pomivalni stroj ni namenjen za komercialno uporabo. Namenjen je za uporabo v gospodinjstvu in temu podobnih prostorih.
  - Pomivalnega stroja ne smete preobremenjevati. V pomivalnem stroju lahko pomijete posodo za do 9 pogrinjkov. Ne uporabljajte posode, ki ni primerna za pomivalne stroje. To je pomembno za dobre rezultate in nizko porabo električne energije.

**POZORNO PREBERITE IN UPOŠTEVAJTE TE VARNOSTNE  
INFORMACIJE.**  
**SHRANITE TA NAVODILA**

## 2. ODSTRANITEV



Embalaže pomivalnega stroja se znebite na primeren način. Ves material, uporabljen za embalažo, je možno reciklirati. Plastični deli so označeni s standardnimi mednarodnimi kraticami:

(na primer, PS za polistiren, za blaženje udarcev)

Ta naprava je označena v skladu z Evropsko direktivo 2002/96/ES o odpadni električni in elektronski opremi - WEEE. Direktiva določa okvir za zbiranje in recikliranje rabljenih aparatov, ki velja po vsej EU.

### **⚠ OPOZORILO!**

Embalaža pomivalnega stroja je lahko nevarna za otroke! Prosimo, da embalažo odložite v centru za recikliranje. Preden zavržete aparat, odrežite priključni kabel ter onesposobite mehanizem za zapiranje vrat.

Kartonasti del embalaže iz recikliranega papirja odložite ga v kontejnerje, namenjene zbiranju papirja.

S skrbjo za pravilno odstranitev tega proizvoda boste prispevali k preprečevanju škodljivih posledic za okolje ter zdravje ljudi, ki bi jih sicer lahko povzročilo neustrezno ravnanje s tem proizvodom po koncu njegove življenjske dobe.

Za natančnejše informacije o recikliranju se obrnite na lokalne oblasti ali center za recikliranje.

### **POMEMBNO!**

Za čim boljše rezultate uporabe pomivalnega stroja pred prvo uporabo preberite vsa navodila za uporabo.

# 3. NAVODILA ZA UPRAVLJANJE APARATA

## NADZORNA PLOŠČA

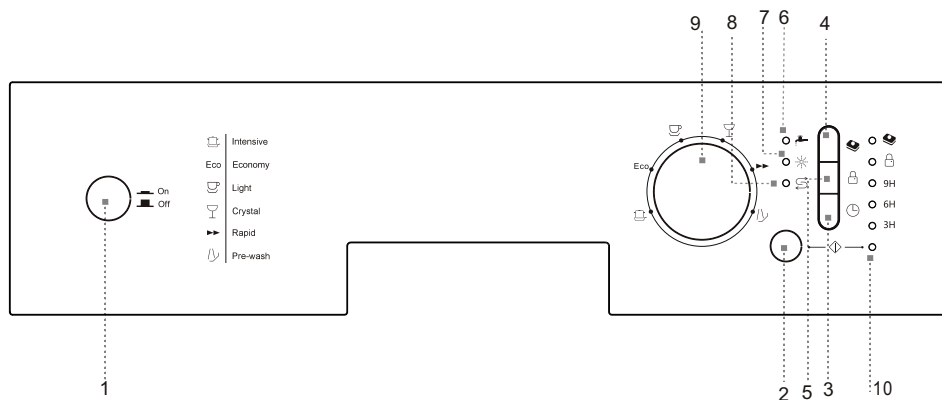

- 1 Glavno stikalo: za vklop ali izklop aparata.
- 2 Gumb Start/Pavza: ko pritisnete na gumb, se vklopi ali zaustavi pomivanje in ustrezne dodatne funkcije.
- 3 Tipka za zamik vklopa: če pritisnete na zamik vklopa enkrat, izberete zamik vklopa za tri ure, z drugim pritiskom za 6 ur, s tretjim pa za 9 ur. S četrtem pritiskom na tipko se funkcija zamika vklopa preklіče.
- 4 Tipka za možnost 3v1: s pritiskom na tipko 3v1 vam je na razpolago ta funkcija.
- 5 Otroška zaščita: če pritisnete in držite tipko 3 sekunde, se zaklenejo vse tipke aparata.
- 6 Indikator stanja oskrbe z vodo: indikator se prižge, če je oskrba z vodo prekinjena, oz. če je cev za dovod vode priščipnjena.
- 7 Indikator količine sredstva za izpiranje: indikator se prižge, ko je treba napolniti dozirno napravo za izpiralno sredstvo.
- 8 Indikator količine soli: indikator se prižge, ko je treba napolniti napravo za mehčanje vode.
- 9 Gumb za izbiro programa: pomivalni program izberete z obračanjem gumba.
- 10 Indikator stanja: prikazuje stanje aparata.

# FUNKCIJE POMIVALNEGA STROJA

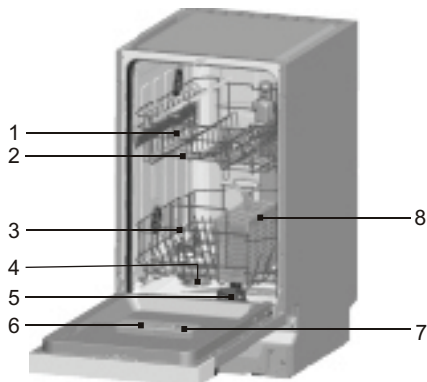

## Pogled s sprednje strani

- 1 Zgornja košara
- 2 Razpršilne ročice
- 3 Spodnja košara
- 4 Naprava za mehčanje vode
- 5 Filtri
- 6 Posoda za detergent
- 7 Posoda za sredstvo za izpiranje
- 8 Košara za jedilni pribor

## 4. PRED PRVO UPORABO

### Pred prvo uporabo pomivalnega stroja:

- A. Nastavitev naprave za mehčanje vode
- B. Nalijte 500 ml vode v posodo za sol in napolnite s soljo
- C. Polnjenje posode za sredstvo za izpiranje
- D. Funkcija detergenta

### A. Nastavitev naprave za mehčanje vode

Naprava za mehčanje vode je zasnovana tako, da iz vode odstrani minerale in soli, ki bi sicer negativno vplivali na delovanje aparata. Višja kot je koncentracija teh mineralov in soli, trša je voda. Napravo za mehčanje vode je potrebno nastaviti glede na dejansko trdoto vode v vašem vodovodu. Podatke o trdoti vode dobite pri lokalnem podjetju za upravljanje vodovodnega omrežja.

#### Nastavitev

Količino dozirane soli lahko nastavite od H0 do H7.

Sol ni potrebno dodajati pri nastavitvi H0.

1. Ugotovite, kakšna je trdota vode v vašem vodovodu. Obrnite se na lokalno vodovodno podjetje.
2. Vrednost nastavitve najdete v tabeli trdote vode.
3. Zaprite vrata.
4. Vključite glavno stikalo.
5. Pritisnite in držite „☼“ in nato pritisnite za 5 sekund „☼“. Oglasi se en zvočni signal in prižge se indikator. (Glej tabelo glede trdote vode in stanja indikatorjev: tovarniška nastavitev je H4.)

#### Sprememba nastavitve:

1. Pritisnite na „☼“.  
Z vsakim pritiskom na tipko se nastavljena vrednost poveča za eno stopnjo; ko doseže vrednost H7, se vrne na H0 (izklopljeno).
2. Pritisnite na „☼“. Izbrana nastavitev je shranjena.

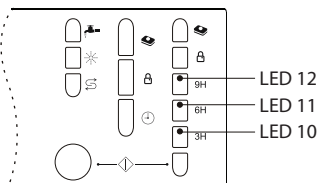

## Tabela trdote vode in indikatorji stanja

Trdota vode		Mmol/l	Nastavljena vrednost na aparatu	Stanje indikatorja (LED10+LED11+LED12)
°Clark	Razpon			
0-8	mehka	0-1,1	H0	gori+gori+gori
9-10	mehka	1,2-1,4	H1	gori+gori+utripa
11-12	srednja	1,5-1,8	H2	gori+utripa+gori
13-15	srednja	1,9-2,1	H3	gori+utripa+utripa
16-20	srednja	2,2-2,9	H4	utripa+gori+gori
21-26	trda	3,0-3,7	H5	utripa+gori+utripa
27-38	trda	3,8-5,4	H6	utripa+utripa+gori
39-62	trda	5,5-8,9	H7	utripa+utripa+utripa

## B. Dodajanje soli v napravo za mehčanje vode

Vedno uporabljajte sol, namenjeno uporabi v pomivalnem stroju.

OPOMBA: če vaš model nima naprave za mehčanje vode, lahko ta del preskočite.

### NAPRAVA ZA MEHČANJE VODE

Trdota vode se od kraja do kraja spreminja. Če v pomivalnem stroju uporabljate trdo vodo, lahko na posodah in priboru ostajajo lise.

Aparat je opremljen s posebno napravo za mehčanje vode, ki s pomočjo posebne soli iz vode odstranjuje apnenec in minerale.

Posoda oz. rezervoar za sol se nahaja pod spodnjo košaro, napolnite pa jo v skladu z naslednjimi navodili:

#### Pozor!

Uporabljajte samo sol, posebej namenjeno uporabi v pomivalnem stroju! Druge vrste soli, ki niso namenjene za pomivalni stroj, predvsem kuhinjska sol, poškodujejo napravo za mehčanje. Proizvajalec ne odgovarja za škodo, ki je posledica uporabe neustrezne soli.

Sol dodajte tik pred začetkom polnega pomivalnega cikla.

Tako boste preprečili, da bi neraztopljena sol ostala na dnu stroja in povzročila korozijo. Po prvem pomivalnem ciklu indikator na nadzorni plošči ugasne.

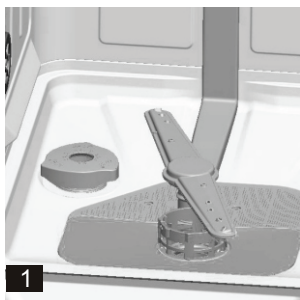

- Odstranite spodnjo košaro, nato pa odvijte in odstranite pokrov iz posode za sol. **1**
- Če polnite posodo prvič, nalijte do 2/3 prostornine vodo (približno 500 ml). **2**

- C. Konec priloženega lijaka vstavite v odprtino in dodajte približno 1,2 kg soli. Nič nenavadnega ni, če se manjša količina vode razlije čez rob posode za sol.
- D. Privijte pokrov.
- E. Indikator količine soli bo prenehal svetiti 2-6 dni po tem, ko ste dodali sol.

**OPOMBA:**

1. Posodo za sol ponovno napolnite šele, ko zasveti indikator količine soli na nadzorni plošči. Indikator količine soli ponavadi ne preneha svetiti takoj, četudi ste posodo dovolj napolnili. Če na nadzorni plošči ni indikatorja količine soli (pri nekaterih modelih), lahko ocenite, kdaj je potrebno dodati sol v napravo za mehčanje vode glede na število pomivalnih ciklov (glej shemo spodaj).
2. Če so v pomivalnem stroju ostanki soli, zaženite programov namakanja, da se odstrani.

## C. Polnjenje posode za sredstvo za izpiranje

### Delovanje sredstva za izpiranje

Aparat samodejno doda sredstvo za izpiranje med zadnjim izpiralnim ciklom, da zagotovi temeljito izpiranje ter sušenje brez madežev in lis.

### Opozorilo!

Uporabljajte le sredstva za izpiranje priznanih proizvajalcev oz. znamk. Nikoli ne napolnite dozirne naprave za sredstvo za izpiranje s kakšno drugo snovjo (npr. detergentom za posodo, tekočim detergentom), saj lahko to poškoduje aparat.

### Kdaj napolniti posodo za izpiralno sredstvo?

Če na nadzorni plošči ni indikatorja izpiralnega sredstva, lahko količino le-tega ocenite na podlagi barve kontrolnega okenca „D“, ki se nahaja poleg pokrova. Ko je posoda s sredstvom za izpiranje polna, bo kontrolno okence črno. Ko se količina izpiralnega sredstva zmanjšuje, se velikost črne pike prav tako zmanjšuje. Količina izpiralnega sredstva naj nikoli pade pod 1/4.

Ko se količina izpiralnega sredstva zmanjšuje, se zmanjšuje tudi črna pika na kontrolnem okencu.

- Polno
- 3/4
- 1/2
- 1/4 - napolnite
- Prazno

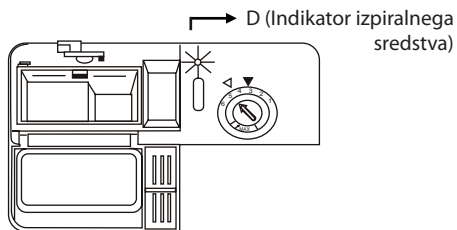

## POSODA ZA SREDSTVO ZA IZPIRANJE

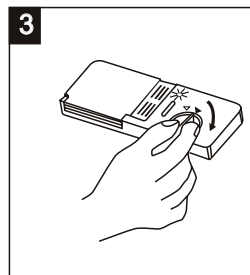
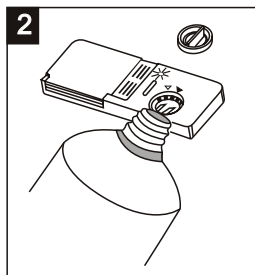
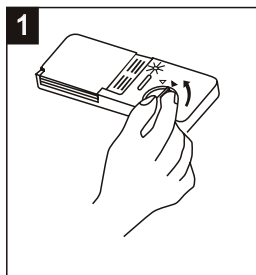

- 1** Posodo dozirne naprave odprite tako, da obrnete pokrov v položaj „open“ (proti levi) in ga privzdignete.
- 2** Vlijete vanjo izpiralno sredstvo, ne dolijete preveč.
- 3** Ponovno namestite pokrov tako, da ga vstavite v ležišče, poravnane ga z oznako „open“, nato pa ga obrnete desno v položaj „closed“ (zaprto).

Aparat doda sredstvo za izpiranje med zadnjim izpiranjem, da prepreči nastane kapljic vode na posodi, zaradi katerih bi nastale lise. Sredstvo prav tako izboljša sušenje, saj omogoča, da voda spolzi s posode. Vaš pomivalni stroj je zasnovan za uporabo tekočih izpiralnih sredstev. Dozirna naprava za izpiralno sredstvo se nahaja na notranji strani vrat, poleg dozirne posodice za detergent. Napolnite je tako, da odstranite pokrov in vlijete sredstvo za izpiranje v dozirno napravo, dokler ni okence indikatorja povsem črno. Prostornina posodice za sredstvo za izpiranje je približno 140 ml. Ne dolivajte preveč, ker lahko nastane prekomerno penjenje. Razlite ostanke sredstva obrišite z vpojno krpo. Ne pozabite namestiti pokrova, preden zaprete vrata stroja.

### Opozorilo!

Očistite morebitne razlize ostanke izpiralnega sredstva z vpojno krpo, da preprečite prekomerno penjenje med naslednjim pomivanjem.

### Nastavitev dozirne naprave za sredstvo za izpiranje

Dozirna naprava za izpiralno sredstvo ima štiri ali šest stopenj. Sprva naj bo izbrana nastavitev „4“. Če na posodi ostajajo madeži ali če ni povsem posušena, povečajte količino izpiralnega sredstva tako, odstranite pokrov dozirne naprave in obrnete ročico na „5“. Če se posoda še vedno ne suši pravilno ali če na njej ostajajo madeži, nastavite ročico na večje število, dokler posoda ni povsem brez madežev. Tovarniška nastavitev je 5.

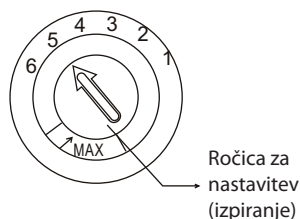

**OPOMBA:** Povečajte količino, če po pomivanju na posodi ostajajo kapljice vode ali madeži iz vodnega kamna. Zmanjšajte količino, če na posodi opazite lepljive belkaste madeže, ali pa modrikasto plast na steklu in rezilih nožev.

## D. Funkcija detergenta

Detergenti so s svojimi kemičnimi sestavinami nujni za odstranjevanje umazanije, mehčanje umazanije in njeno odstranjevanje iz pomivalnega stroja. Za ta namen je primerna večina detergentov, ki so na voljo v trgovinah.

### Koncentrirana sredstva

Glede na kemijsko sestavo jih lahko razdelimo na dve osnovni vrsti:

- običajni alkalni detergenti z lužnimi sestavinami,
- nizko alkalni koncentrirani detergenti z naravnimi encimi.

Uporaba „Eco“ pomivalnega programa skupaj s koncentriranimi sredstvi zmanjšuje kontaminacijo in je primerna za posodo; ti pralni programi so posebej prilagojeni za odstranjevanje umazanije z delovanjem encimov koncentriranih detergentov. Zato lahko pomivalni programi „Eco“ z uporabo koncentriranih detergentov dosežajo enake rezultate kot pri uporabi „intenzivnega“ programa.

### Tablete za pomivalni stroj

Tablete za pomivalni stroj različnih proizvajalcev se topijo različno hitro. Tako se nekatere tablete med krajšimi programi ne stopijo povsem in ne morejo razviti svoje polne moči čiščenja. Zato pri uporabi tablet za pomivalni stroj uporabljate dolge programe, saj boste tako zagotovili, da bodo ostanke detergenta povsem odstranjeni.

## Posoda za detergent

Detergent dodajte pred začetkom vsakega pomivalnega cikla, v skladu z navodili v tabeli pomivalnih ciklov. Vaš pomivalni stroj porabi manj detergenta ter izpiralnega sredstva kot običajni pomivalni stroji. V splošnem za običajno količino posode zadostuje ena jedilna žlica detergenta. Če pomivate bolj umazano posodo, dodajte več detergenta. Vedno dodajte detergent tik preden zaženete pomivalni stroj, saj se sicer lahko navlaži, kar prepreči njegovo ustrezno topljenje.

## Ustrezna količina detergenta

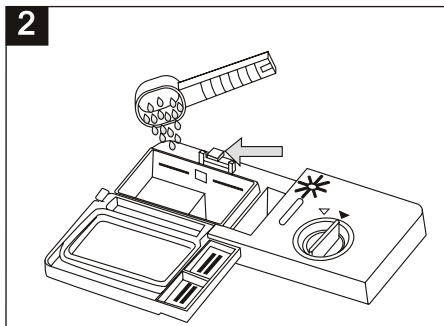
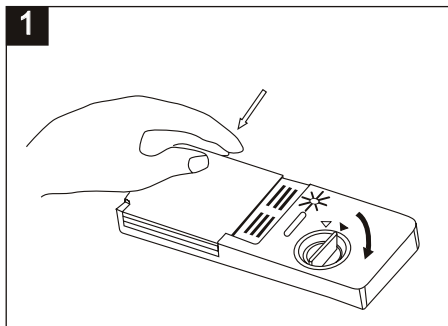

### OPOMBA:

- 1 Če je pokrov zaprt: pritisnite gumb za odpiranje. Pokrov se odpre.
- 2 Detergent vedno dodajte tik pred začetkom pomivalnega cikla. V pomivalnem stroju uporabljajte le detergente priznanih proizvajalcev oz. znamk.

## ! OPOZORILO!

Detergent za strojno pomivanje je koroziven! Hranite ga izven dosega otrok.

Uporabljajte samo detergente, namenjene za pomivalne stroje. Detergent naj bo vedno svež in suh. Ne dajajte v posodico detergenta v prahu, če posode ne boste takoj pomivali.

## Dodajanje detergenta

Dodajte detergent v posodico za detergent. Oznake imajo naslednji pomen, kot je prikazano na desni:

- 1 Prekat za detergent za glavni pomivalni cikel, „MIN“ predstavlja približno 20 g detergenta.
- 2 Prekat za detergent za predhodni pomivalni cikel, približno 5 g detergenta.

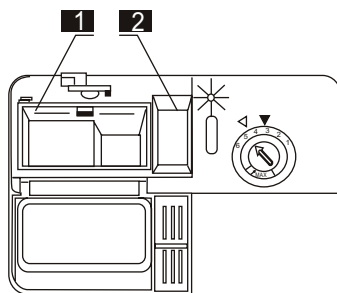

Prosimo, upoštevajte napotke proizvajalca glede doziranja, kot je navedeno na embalaži detergenta. Zaprite pokrov in pritisnite nanj, da se zaklene. Če je posoda močno umazana, dodajte nekoliko več detergenta v prekat za predhodno pomivanje. Ta detergent bo dodan v fazi predhodnega pomivanja.



## OPOMBA:

Podatke o količini detergenta za posamezne programe najdete na zadnji strani. Upoštevajte, da lahko pride do odstopanj zaradi trdovratnosti umazanije ter trdote vode. Upoštevajte priporočila, navedena na embalaži detergenta.

## Detergenti

Obstajajo tri vrste detergentov:

1. s fosfati in klorom
2. s fosfati in brez klora
3. Brez fosfatov in brez klora

Novejši detergenti v prahu so običajno brez fosfatov. Le-ti nimajo funkcije mehčanja vode, ki jo sicer opravijo fosfati.

V tem primeru priporočamo, da dodate sol v napravo za mehčanje vode, če je trdota vaše vode 6 dH. Če uporabljate detergente brez fosfatov, se lahko, sploh, če je voda trda, pojavijo beli madeži na posodi in kozarcih. V tem primeru dodajte več detergenta, da dosežete boljše rezultate. Detergenti brez klora imajo le malo belilnega učinka. Močni in barvasti madeži ne bodo povsem odstranjeni. V tem primeru izberite program z višjo temperaturo.

## Uporaba tablet za pomivalni stroj „3v1“

### Osnovna priporočila

1. Pred uporabo teh sredstev je treba najprej ugotoviti, ali je trdota vaše vode iz vodovoda primerna za uporabo teh sredstev v skladu z navodili proizvajalca (na embalaži sredstva).
2. Ta sredstva je treba uporabljati tako, kot je napisano v navodilih proizvajalca.
3. Če pri uporabi sredstev „3v1“ na prvi uporabi opazite težave, se obrnite na proizvajalca sredstva (telefonski kontakt je na embalaži izdelka).

Ta sredstva imajo trojno funkcijo detergenta, sredstva za izpiranje in soli. Pred uporabo teh sredstev je treba najprej ugotoviti, ali je trdota vaše vode iz vodovoda primerna za uporabo teh sredstev v skladu z navodili proizvajalca (na embalaži sredstva).

### Posebno priporočilo

Pri uporabi kombiniranega sredstva sol in sredstvo za izpiranje nista več potrebna. Mogoče bi bilo primerno, da nastavite nižjo vrednost trdote vode.

### Izbira funkcije „3v1“:

1. Zaprite vrata in izberite pomivalni cikel 3v1 s pritiskom na tipko možnosti „A“, če ne utripa indikator „3v1“.
2. Pomivalni cikel 3v1 bo dostopen po pritisku na gumb Start/Pavza, indikator „3v1“ bo gorel.

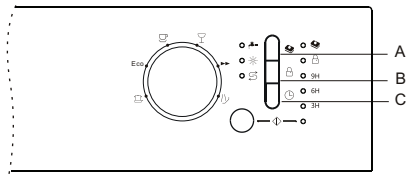

### Prekinitev funkcije „3v1“:

Sledite navodilom za „preklic trenutnega programa“. Če se odločite za uporabo standardnega sistema pomivanja, vam priporočamo:

1. Dopolnite posodo za sol in sredstvo za izpiranje.
2. Nastavite gumb za trdoto vode na najvišjo vrednost in zaženite tri Eco cikle brez posode.
3. Prilagodite nastavitve trdote vode glede na pogoje vašega vodovoda (za podrobnejše informacije preberite navodila za upravljanje aparata).

## 5. NALAGANJE POSODE V KOŠARE

Za čim boljše rezultate upoštevajte naslednje napotke. Namen in videz košar ter košarice za pribor se lahko nekoliko razlikujeta od vaših.

### Opozorila pred in po nalaganju posode v košare

Odstranite večje ostanke hrane. Posode ni potrebno spirati pod tekočo vodo. Posodo naložite v pomivalni stroj na naslednji način:

1. Predmeti, kot so skodelice, kozarci, lonci in ponve naj bodo obrnjeni navzdol.
2. Ukrivljeni predmeti ali predmeti z vdolbinami naj bodo nameščeni tako, da bo lahko voda odtekala z njih.
3. Vse predmete namestite tako, da se med pomivanjem ne morejo prevrniti.
4. Predmeti ne smejo ovirati razpršilnih ročic.

Zelo majhnih predmetov ne pomivajte v pomivalnem stroju, saj lahko padejo iz košare.

### Izpraznjevanje stroja

Da preprečite kapljanje vode iz zgornje v spodnjo košaro, priporočamo, da najprej izpraznite spodnjo in šele nato zgornjo košaro.

### Nalaganje posode v zgornjo košaro

Zgornja košara je namenjena občutljivejšim in lažjim kosom, na primer kozarcem, skodelicam za čaj in kavo ter podstavkom, pa tudi krožnikom, manjšim skledam ter plitkim kozicam in ponvam (če niso preveč umazane). Posodo namestite tako, da jo curek vode ne more premakniti.

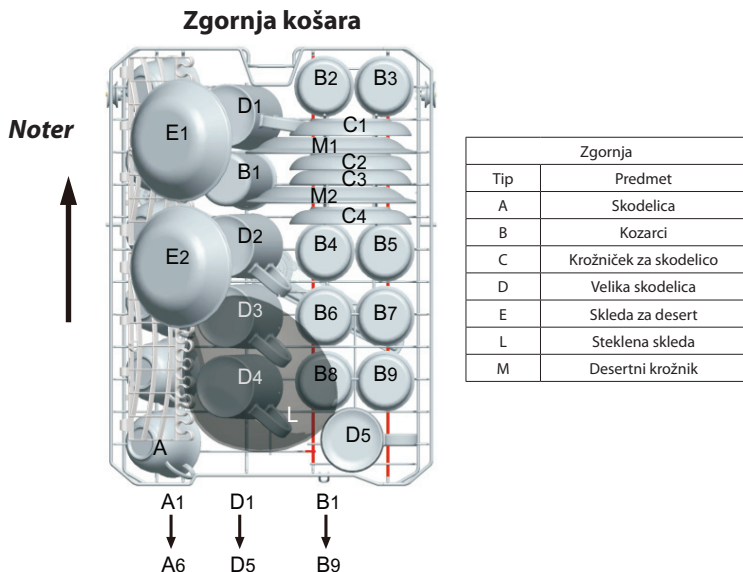

### Prilagoditev zgornje košare

Višina zgornje košare je nastavljiva, kar omogoča več prostora za večje predmete bodisi v zgornji bodisi v spodnji košari. Višino zgornje košare prilagodite tako, da kolesa vstavite v vodilo na drugi višini. Daljše predmete, predvsem pribor za serviranje solate ter nože, postavite na polico tako, da ne bi ovirali vrtenja razpršilnih ročic. Če police ne potrebujete, jo lahko zložite ali odstranite.

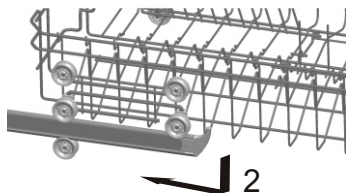
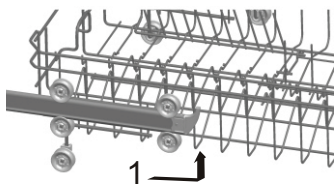

## Nalaganje posode v spodnjo košaro

Priporočamo, da v spodnjo košaro naložite večje predmete, ki jih je težje očistiti: lonce, ponve, pokrove, servirne posode in skleda, kot je prikazano na spodnji sliki. Priporočamo, da servirne posode ter pokrove postavite ob rob košare, da ti predmeti ne bi ovirali vrtenja zgornje razpršilne ročice. Lonci, servirne posode itd. morajo biti vedno obrnjeni z odprtim delom navzdol. Globoki lonci morajo biti nagnjeni, da je omogočeno odtekanje vode. Držala za posodo v spodnji košari je možno zložiti, kar omogoča zlaganje večjih ali več loncev in ponev.

### Spodnja košara

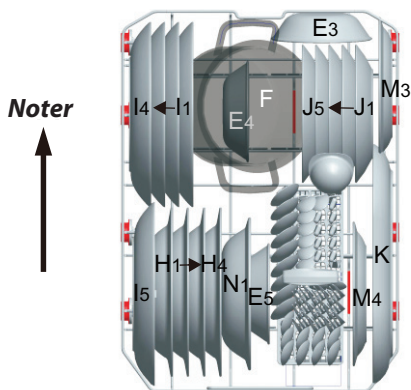

Spodnja košara	
Tip	Predmet
E	Skleda za desert
H	Globoki krožnik
I	Plitvi krožnik
H	Desertni krožnik
K	Ovalna skleda
F	Majhen lonec
M	Desertni krožnik
N	Skleda

### \* Zložljiva držala zgornje in spodnje košare

Zložljiva držala imajo dva dela, nameščena na spodnji košari in namenjena za nalaganje velikih predmetov, kot so lonci, ponve itd. Če je potrebno, se lahko vsak del posebej zloži in ali pa se zložijo vsi, da je mogoče naložiti velike predmete. Zložljive rešetke lahko uporabite tako, da so razložene navzgor ali zložene navzdol.

\* Opcija

### Zgornja košara

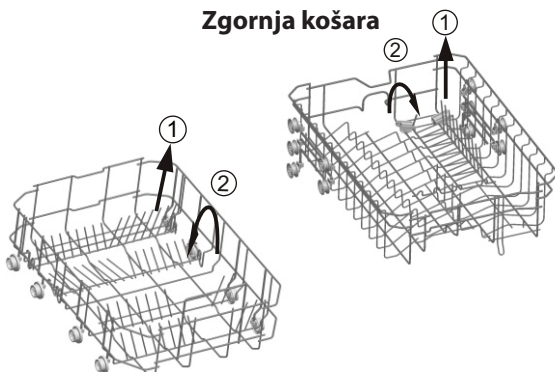

### Spodnja košara

## Košara za jedilni pribor in polica za vilice

Jedilni pribor zložite v temu namenjeno košaro, z ročaji navzdol: če ima košara tudi stranske mreže, vstavite žlice v ustrezne reže oz. odprtine, posebej dolge predmete pa položite vodoravno na sprednji del zgornje košare.

### Košara za jedilni pribor

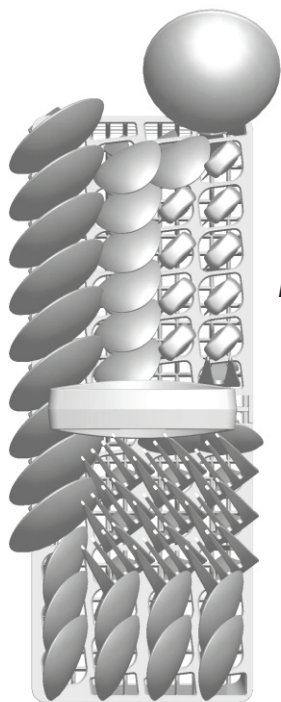

Stran vrat

Noter

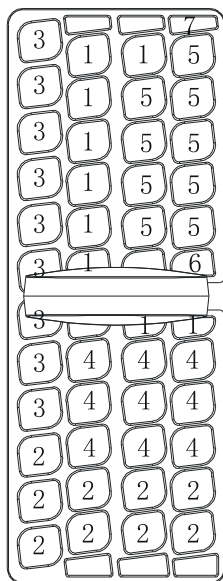

Stran vrat



Košara za jedilni pribor	
Tip	Predmet
1	Čajne žličke
2	Desertne žlice
3	Jušne žlice
4	Vilice
5	Noži
6	Servirne vilice
7	Zajemalka

Primernost posode in pribora za pomivanje v pomivalnem stroju

#### Ni primerno

Pribor z lesenimi, porcelanastimi ali keramičnimi ročaji

Plastični predmeti, ki niso odporni na toploto

Starejši jedilni pribor z lepljenimi deli

Vežan pribor in posoda

Kositrni in bakreni predmeti

Kristalno steklo

Jekleni predmeti, ki lahko zarjavijo

Leseni krožniki in pladnji

Predmeti iz sintetičnih vlaken

#### ⚠ OPOZORILO!

Pazite, da predmeti ne štrlijo z dna košare navzdol.

#### Deloma primerno

Nekateri stekleni predmeti lahko po dolgotrajnem strojnem pomivanju izgubijo sijaj.

Srebrni in aluminijasti predmeti se lahko med pomivanjem obarvajo.

Glazirani vzorci lahko ob pogostem strojnem pomivanju zbledijo.

**OPOMBA:** v pomivalni stroj ne dajate predmetov, ki so umazani od cigaretne pepela, voska, laka ali barve. Če kupite novo posodo, se prepričajte, da je primerna za pomivanje v stroju.

**OPOMBA:**

Ne preobremenjujte pomivalnega stroja. V pomivalnem stroju je prostor za 9 standardnih pogrinjkov. Ne uporabljajte posode, ki ni primerna za pomivalne stroje. To je pomembno za dobre rezultate in nizko porabo električne energije.

## Nalaganje jedilnega pribora in posode

Preden posodo vložite do stroja:  
Odstranite večje ostanke hrane.  
Zmehčajte prismojene ostanke.

## Pri vstavljanju posode in jedilnega pribora pazite:

Posoda in jedilni pribor ne sme ovirati vrtenja razpršilnih ročic. Votle predmete, kot so skodelice, ponve itd., postavite z odprto stranjo navzdol, da lahko voda odteka. Ne zlagajte predmetov enega v drugega ali tako, da se medsebojno prekrivajo.

- Kozarci naj se med sabo ne dotikajo, saj se sicer lahko poškodujejo.
- Večje predmete, ki jih je najteže očistiti, dajte v spodnjo košaro.
- Zgornja košara je namenjena bolj občutljivim in lažjim kosom posode, na primer kozarcem ter skodelicam za čaj in kavo.

### Opozorilo!

Noži z dolgimi rezili, shranjeni v pokončnem položaju, so lahko nevarni!  
Dolge in/ali ostre predmete, na primer kuhinjske nože, položite vodoravno v zgornjo košaro.

## Poškodbe na steklu in drugih posodah

### Možen razlog:

- Vrsta stekla ali vrsta izdelave. Kemična sestava detergenta.
- Temperatura vode, trajanje programa.

### Možna rešitev:





- Uporabljajte posodo in porcelan, ki so označeni kot primerni za pomivanje v stroju.
- Uporabljajte blag detergent, primeren za to vrsto posode. Če je potrebno, preberite več informacij od proizvajalca detergenta.
- Izberite program, ki pomiva pri nižji temperaturi.
- Da preprečite škodo, vzemite steklo in jedilni pribor iz stroja takoj po koncu programa.

### Ko je program zaključen

Ko je program zaključen, se 6x oglasi zvočni signal. Izklopite stroj s pritiskom na glavno stikalo, zaprite pipo za vodo in odprite vrata stroja. Počakajte par minut, da se posoda malo ohladi, saj je vroča posoda občutljiva na udarce. Tako se bo posoda tudi bolje posušila.

## 6. ZAGON PROGRAMA POMIVANJA

### Tabela programov pomivanja

Program	Informacije o ciklu	Opis cikla	Detergent predhodno/ glavno pomivanje	Čas cikla (min)	Poraba energije (kWh)	Poraba vode (l)
 Intensive	Za najbolj umazano posodo, npr. lonce, ponve, kozice ter za posodo, na kateri je zasušena hrana.	Predhodno izpiranje Glavno pomivanje (62°C) Izpiranje 1 Izpiranje 2 Vroče izpiranje Sušenje	3/14 (ali 3 v 1)	170	1,20	16,4
<b>Eco</b> (*E 60436) (Normalen program)	Za normalno umazano posodo, npr. lonce, krožnike, kozarce ter rahlo umazane ponve. Standardni dnevni cikel.	Predhodno izpiranje Glavno pomivanje (46°C) Vroče izpiranje Sušenje	3/14 (ali 3 v 1)	240	0,704	10,0
 Light	Blag program za posodo, ki je občutljiva na visoke temperature. (Zaženete ga takoj po uporabi posode)	Glavno pomivanje (45 °C) Izpiranje Vroče izpiranje Sušenje	3/12 (ali 3 v 1)	82	0,76	10,0
 Crystal	Za manj umazano posodo, npr. kozarce, krožnike, skleda in manj umazane kozice.	Glavno pomivanje (40 °C) Izpiranje Vroče izpiranje Sušenje	12	109	0,63	10,0
 Rapid	Krajši program pomivanja za posodo, ki ne potrebuje sušenja.	Glavno pomivanje (45 °C) Vroče izpiranje	10	40	0,60	6,8
 Pre-Rinse	Izpiranje posode, ki jo imate namen pomiti naslednji dan.	Predhodno izpiranje	/	13	0,01	3,6

1. Program ECO je primeren za pomivanje običajno umazane posode in je glede kombinacije porabe energije ter vode najvarčnejši program za to vrsto posode.
2. Predhodno ročno izpiranje posode poveča porabo vode in energije, zato ni priporočljivo.
3. Pomivanje posode v pomivalnem stroju običajno porabi manj energije in vode kot ročno pomivanje, če uporabljate pomivalni stroj v skladu s temi navodili za uporabo.

\* EN 60436: to je testni program.

Vrednosti za primerjalna testiranja skladno z EN 60436 so:

- Zmogljivost: 9 pogrinjkov
- Položaj zgornje košare: spodnji položaj
- Nastavitev sredstva za izpiranje: 6 (ali 4 glede na model)

### Vklop naprave

Zagon programa pomivanja...

Izvlcite spodnjo in zgornjo košaro, naložite posodo in

1. porinite ju nazaj. Priporočljivo je najprej naložiti spodnjo košaro, šele nato zgornjo (preberite poglavje „Nalaganje posode v košare“). Dajte detergent v posodico (preberite poglavje o soli, detergentu in sredstvu za izpiranje).

2. Priključite vtič v vtičnico. Električni priključek je 220 - 240 V AC 50 Hz, specifikacija vtičnice pa je 12 A 250 V AC. 50 Hz.

Prepričajte se, da je ventil za vodo odprt. Zaprite vrata stroja, pritisnite na gumb za vklop/izklop, z gumbom za izbiro programa izberite ustrezen program. (Preberite poglavje „Tabela programov pomivanja“). Prepričajte se, da so vrata pravilno zaprta.

### OPOMBA:

Zaslišali boste, ko se vrata pravilno zaskočijo.

Ko je pomivanja konec, lahko aparat izklopite sami s pritiskom na glavno stikalo.

## Vklop.

1. Odprite pipo, če je zaprta.
2. Zaprite vrata stroja.
3. Prepričajte se, da razpršilne ročice niso ovirane.
4. Vklopite pomivalni stroj „“.

Postopoma se prižge več indikatorjev, indikator za zamik vklopa in indikator stanja.

## Izbira programa

Izberite program glede na vrsto posode in umazanost.

Različni programi in uporaba le-teh so opisani v navodilih.

Z gumbom za izbiro programov izberite program.

## Sprememba programa

Predpostavka: trenutni program lahko prekinete le v primeru, da stroj pomiva šele kratek čas.

V nasprotnem primeru se je pokrovček predalčka za detergent že odprl in stroj je izpustil vodo za pomivanje.

V tem primeru morate ponovno odmeriti detergent v predalček (preberite „Dodajanje detergenta“).

Zavrtite gumb za izbiro programov na zeleno nastavitvev (glej poglavje „Zagon programa pomivanja“).

Zaprite vrata stroja.

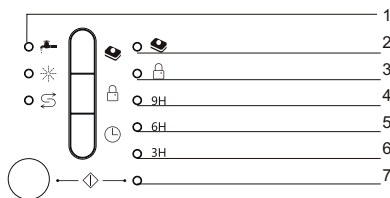

**▲ OPOMBA:** če med izvajanjem programa odprete vrata stroja, se program začasno prekine, oglasi se zvočni signal, „LED 2“ in „LED 4“ utripata. 10 sekund po zapiranju vrat stroj nadaljuje z izvajanjem programa. Indikator 7 opozarja na določene situacije.

1. Stanje delovanja: med delovanjem stroja je indikator močno osvetljen.
2. Pavza: indikator normalne svetlosti utripa, medtem ko je stroj v stanju pavze.
3. Konec programa: ko se program konča, indikator medlo utripa.



## Bi radi dodali v stroj še kakšno posodo?

**Če ste pozabili in stroj zložiti kakšen kos, to lahko storite, dokler se ne odpre pokrovček predalčka za detergent.**

1. S pritiskom na „“ prekinete pomivanje.
2. Ko se razpršilne ročice prenehajo vrteti, do konca odprite vrata.
3. Dodajte posodo v stroj.
4. Zaprite vrata in pritisnite na „“, pomivanje se bo po 10 sekundah nadaljevalo.

## OPOZORILO!

Odpiranje vrat med pomivanjem je nevarno, vroča voda bi vas lahko opekla!

Izklopite pomivalni stroj. Indikator stanja gori samo takrat, ko se je program končal.

1. Izklopite pomivalni stroj s pritiskom na gumb za „vklop/izklop“.
2. Zaprite ventil za dovod vode!

Previdno odprite vrata. Ko odprete vrata, lahko iz aparata izhaja para!

- Vroča posoda je bolj občutljiva na udarce. Zato počakajte 15 minut, preden začnete prazniti stroj.
- Odprite vrata stroja, pustite jih priprta in počakajte nekaj minut, preden začnete stroj izpraznjevati. Tako se posoda najboljše posuši.

### Izpraznjevanje pomivalnega stroja

Nič presenetljivega ni, če je posoda v pomivalnem stroju mokra.

Najprej izpraznite spodnjo košaro, šele nato zgornjo. Tako boste preprečili, da bi kapljice iz zgornje košare padale na posodo v spodnji.

## 7. VZDRŽEVANJE IN ČIŠČENJE

### Filtrirni sistem

Filter preprečuje, da bi večji ostanki hrane ali drugi predmeti prišli v črpalko. Večji deli nečistoče bi lahko zamašili filter.

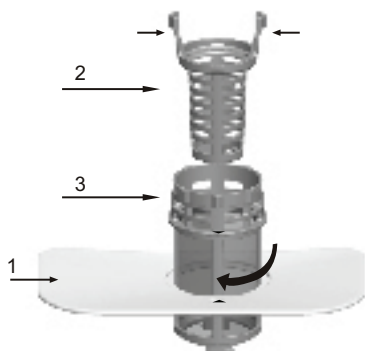

Filtrirni sistem je sestavljen iz grobega filtra, filtrirne plošče (glavni filter) in mikrofiltra (finega filtra).

#### 1 Glavni filter

Hrana in delci nečistoče se ujamejo s pomočjo posebnega curka vode iz šobe na spodnji razpršilni ročici.

#### 2 Grobi filter

Večji delci, na primer koščki kosti ali stekla, ki bi lahko zamašili odtok, se ustavijo v grobem filtru. Odstranite jih tako, da primete za filter, nežno stisnete jeziček na vrhu filtra in vzamete filter iz stroja.

#### 3 Mikrofilter

Ta filter zadrži nečistočo in ostanke hrane v sifonu in preprečuje, da bi se ta med pomivanjem nabirala na posodi.

- Po vsaki uporabi pomivalnega stroja preverite stanje filtrov.

- Z odvijanjem grobega filtra odstranite sklop filtrov iz stroja.

Odstranite morebitne ostanke hrane in očistite filtre pod tekočo vodo.

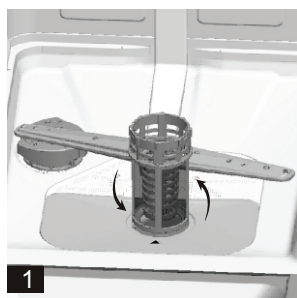

1

Korak 1: zavrtite filter v nasprotni smeri urinega kazalca in ga dvignite.  
Korak 2: potegnite filtrirno ploščo navzgor.



3

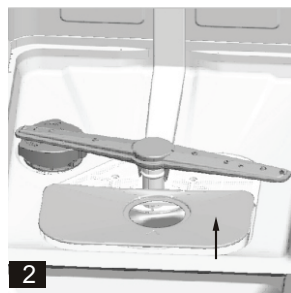

2

### OPOMBA:

Sklop filtrov odstranite tako, da opravite najprej korak 1 in nato korak 2; ko želite sklop filtrov spet namestiti v stroj, opravite najprej korak 2 in nato korak 1. **3.**



## Sklop filtrov

Da bi dosegli najboljše rezultate, mora biti sklop filtrov čist. Filter učinkovito odstrani ostanke živil iz vode za pomivanje in s tem zagotavlja njeno recikliranje med pomivanjem. Priporočamo, da po vsakem pomivanju iz filtra odstranite večje delce hrane, ki se ujamejo v filter, tako da sklop filtrov sperete pod tekočo vodo. Sklop filtrov odstranite tako, da potegnete ročaj navzgor. Cel sklop filtrov je treba čistiti enkrat na teden. Grobi in fini filter očistite s krtačko. Nato znova sestavite vse dele filtra, kot je prikazano na prejšnji strani, in sestavljeni sklop filtrov namestite nazaj na njegovo mesto v pomivalnem stroju in potisnite navzdol. Pomivalnega stroja nikdar ne uporabljajte brez filtrov. Nepravilna namestitvev filtrov lahko zmanjša učinkovitost stroja in poškoduje posodo.

## OPOZORILO!

Pomivalnega stroja nikdar ne uporabljajte brez filtrov. Med čiščenjem filtrov ne tolcite po njih. V nasprotnem primeru bi se lahko filtri poškodovali, to pa bi lahko zmanjšalo učinkovitost pomivalnega stroja.

## Čiščenje razpršilnih ročic

Razpršilni ročiči je potrebno redno čistiti, saj lahko trde kemijske snovi v vodi zamašijo brizgalne šobe na njiju, kot tudi tvorijo obloge na njihovih ležajih. Razpršilno ročico odstranite tako, da odvijete matico ter odstranite podložko na vrhu ročice ter jo privzdignete. Ročici očistite v topli vodi z detergentom, za čiščenje šob pa uporabite mehko krtačo. Temeljito ju sperite.

## Skrb za pomivalni stroj

Za čiščenje nadzorne plošče uporabite rahlo navlaženo krpo, nato pa ploščo temeljito posušite.

Za čiščenje zunanosti uporabite sredstvo za poliranje gospodinjskih aparatov.

Nikoli ne uporabljajte ostrih predmetov, strgal ali abrazivnih čistil.



## Zaščita pred zmrzovanjem

Če med zimo pomivalni stroj pustite v prostoru, ki ni ogrevan, prosite serviserja, da stori naslednje:

1. Prekine dovod električne energije v pomivalni stroj.
2. Zapre dovod vode ter odklopi dovodno cev za vodo od ventila za vodo.
3. Odcodi vodo iz dovodne cevi ter ventila za vodo. (vodo, ki odteče, prestrezite v posodo).
4. Ponovno namesti dovodno cev za vodo na ventil za vodo.
5. Odstranite filter v notranjosti pomivalnega stroja ter z gobo posušite vodo z dna stroja.

## Čiščenje vrat

Za čiščenje roba okoli vrat uporabite mehko vlažno krpo. Ne uporabljajte čistil v razpršilih, saj lahko tekočina pride v mehanizem za zapiranje vrat in v električne dele.

Prav tako za čiščenje zunanjih površin nikoli ne uporabljajte abrazivnih čistil, saj bi z njimi poškodovali površino. Tudi z nekaterimi papirnati brisačami lahko poškodujete površino ali na njej pustite madeže.

Če je v pomivalnem stroju tujek, sledite tem navodilom.

## OPOZORILO!

Nikoli ne uporabljajte čistil v razpršilih, saj lahko tekočina pride v mehanizem za zapiranje vrat in v električne dele. Za čiščenje zunanjih površin ne smete uporabljati abrazivnih čistil ali nekaterih tipov papirnatih brisač, saj bi z njimi poškodovali površino iz nerjavečega jekla ali na njej pustili madeže.

## Kako ohraniti pomivalni stroj v odličnem stanju

### ■ Po vsakem pomivanju

Po vsakem pomivanju zaprite dovod vode ter pustite vrata rahlo priprta, da lahko vlaga in vonjave izhajajo iz notranjosti.

### ■ Izvlecite vtič iz vtičnice

Pred vsakim čiščenjem ali vzdrževanjem izvlecite vtič iz vtičnice.

### ■ Ne uporabljajte razredčil in abrazivnih čistil

Za čiščenje zunanjih ter gumijastih delov pomivalnega stroja ne uporabljajte razredčil ali abrazivnih čistil. Uporabite krpo ter toplo vodo z nekaj detergenta. Za odstranjevanje madežev iz notranje površine uporabite krpo, namočeno v vodo in majhno količino belega kisa, ali čistilo namenjeno posebej za pomivalne stroje.

### ■ Ko odidete na počitnice

Preden odidete na počitnice, priporočamo, da enkrat zaženete pomivalni cikel s praznim strojem, nato pa izvlečete vtič iz vtičnice, zaprete dovod vode in pustite vrata aparata priprta. Tako boste podaljšali življenjsko dobo tesnil in preprečili nastanek neprijetnih vonjav v stroju.

### ■ Premikanje stroja

Če morate aparat premakniti, poskusite to storiti tako, da ostane v navpičnem položaju. Če je res potrebno, ga lahko položite na hrbtno stran.

### ■ Tesnila

Eden izmed dejavnikov nastanka neprijetnih vonjav v pomivalnem stroju je hrana, ki ostane za tesnili. Redno čiščenje tesnila z vlažno krpo prepreči nastanek te težave.

### ⚠ Opozorilo:

Montažo cevi in priključitev na električno omrežje mora izvajati usposobljen serviser.

### ⚠ Pozor



**Nevarnost električnega udara! Pred namestitvijo pomivalnega stroja izvlecite vtič iz vtičnice. V nasprotnem primeru lahko pride do električnega udara ali smrtne poškodbe.**

## 8. ODPRAVLJANJE TEŽAV

### Kode napak

Stroj vas na določene nepravilnosti opozori s prikazom kode napake.

Kode	Pomen	Možen vzrok
2 in 4 utripata	Vrata so odprta	Med delovanjem stroja so vrata odprta
1 utripa	Dotok vode	Problem z dotekanjem vode
2 in 5 utripata	Odtekanje vode	Problem z odtekanjem vode
2 in 6 utripata	Temperaturno tipalo	Okvara senzorja temperature
2 in 7 utripata	Uhajanje/Netesnost	Uhaja voda/slabo tesnjenje
3 in 4 utripata	Iztek vode	Izteka voda
3 in 5 utripata	Grelni element	Nenormalno gretje

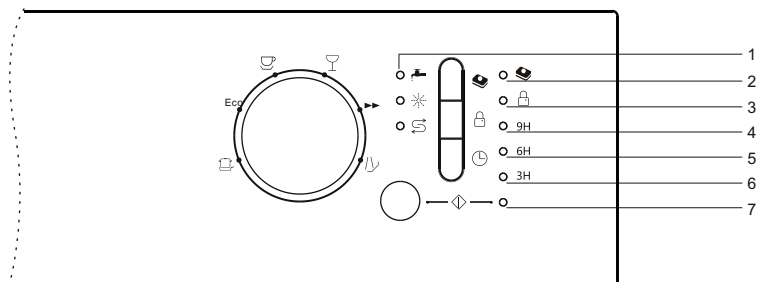

### **!** OPOZORILO!

Če izteka voda, zaprite dovod vode in pokličite serviserja. Če je na dnu voda zaradi netesnosti, pred ponovnim zagonom stroja to vodo obrišite.

Razpoložljivost nadomestnih delov

Nadomestni deli so na voljo najmanj sedem let za serviserje ali najmanj deset let za pogodbene servisne partnerje in končne uporabnike, odvisno od določenega nadomestnega dela. Obrnite se na službo za pomoč strankam.

## Preden pokličete serviserja

Veliko težav lahko enostavno odpravite s pomočjo naslednjih navodil in tako prihranite stroške, povezane z obiskom serviserja.

Težava	Možen vzrok	Rešitev
<b>Pomivalni stroj ne deluje.</b>	Pregorela varovalka oz. sprožil se je odklopnik.	Zamenjajte varovalko ali vklopite odklopnik. Izključite druge aparate, ki so priključeni na isti tokokrog kot pomivalni stroj.
	Ni pod električno napetostjo.	Prepričajte se, da je pomivalni stroj vklopljen in da so vrata dobro zaprta.
	Prepričajte se tudi, da je vtič pravilno v vtičnici.	Skontrolujte, či je privod vode správne pripojený a či je otvorený.
<b>Odočna črpalka deluje brez prestanka.</b>	Iztek vode.	Sistem je zasnovan tako, da zazna iztek vode. V takem primeru se izklopi obtočna črpalka in vklopi se odtočna črpalka.
<b>Hrup.</b>	Določeni zvoki so normalni.	Zvoki delovanja aparata za drobljenje koščkov hrane ter odpiranja posodice z detergentom.
	Pribor ni ustrezno nameščen v košari, ali pa je v košari manjši predmet.	Preverite, če so vsi predmeti ustrezno postavljeni v pomivalni stroj.
	Brnenje motorja.	Pomivalnega stroja niste redno uporabljali. Če stroja ne uporabljate pogosto, ga ne pozabite enkrat tedensko napolniti in izčrpati vodo; tako bo tesnilo ostalo vlažno.
<b>Milnica v notranjosti stroja.</b>	Neustrezen detergent.	Uporabljajte le poseben detergent za pomivalne stroje, da se izognete tvorjenju pene. Če v stroju ostane milnica oz. pena, odprite stroj in počakajte, da izhlapi. V notranjost stroja natočite približno 4 litre vode. Zaprite in zapahnite vrata stroja, nato izčrpajte vodo tako, da gumb počasi obrnete do faze izčrpavanja vode. Po potrebi postopek ponovite.
	Razlito sredstvo za izpiranje.	Nemudoma obrišite.
<b>Madeži in lise v notranjosti stroja.</b>	Uporabili ste detergent s sredstvom za obarvanje.	Prepričajte se, da uporabljate detergent brez sredstva za obarvanje.
<b>Posoda ni čista.</b>	Neustrezen program. Neustrezno nalaganje v košari.	Izberite močnejši program. Poskrbite, da veliki kosi posode ne bodo ovirali delovanja detergenta in razpršilnih ročic.
<b>Madeži ali tanka plast na kozarcih in priboru.</b>	<ol style="list-style-type: none"> <li>1. Zelo trda voda.</li> <li>2. Nizka temperatura vode.</li> <li>3. Preveč naložen stroj.</li> <li>4. Neustrezno naložen stroj.</li> <li>5. Star ali vlažen detergent v prahu.</li> <li>6. Posoda za sredstvo za izpiranje je prazna.</li> <li>7. Neustrezno doziranje detergenta.</li> </ol>	<p>Za odstranitev madežev s stekla:</p> <ol style="list-style-type: none"> <li>1. Iz stroja vzemite vse kovinske predmete.</li> <li>2. Ne dodajajte detergenta.</li> <li>3. Izberite najdaljši cikel.</li> <li>4. Zaženite pomivalni stroj in pustite, da deluje 18 do 22 minut, takrat bo v fazi glavnega pomivanja.</li> <li>5. Odprite vrata in na dno stroja vlijte dva kozarca belega kisa.</li> <li>6. Zaprite vrata in počakajte, da stroj opravi cikel. Če kis ne deluje, ponovite zgornji postopek, le da namesto kisa uporabite ¼ kozarca (60 ml) kristalov citronske kisline.</li> </ol>

Težava	Možen vzrok	Rešitev
<b>Stekleni predmeti so motni.</b>	Kombinacija mehke vode in prevelike količine detergenta.	Če je voda mehka, uporabite manj detergenta in za pomivanje steklenih predmetov izberite krajši program.
<b>Na notranjih površinah je rumena ali rjava plast.</b>	Madeži od čaja ali kave.	Uporabite raztopino 1/2 polovice belila in 3 skodelic tople vode in ročno odstranite madeže. <b>▲ OPOZORILO</b> Počakajte približno 20 minut po končanem ciklu, da se grelni elementi ohladijo, šele nato lahko čistite notranjost. V nasprotnem primeru se lahko opečete.
	Sledi železa v vodi se lahko naberejo na površini.	Obrnite se na vodovodno podjetje, namestiti je treba poseben filter.
<b>Na notranjih površinah je bela plast.</b>	Minerali v trdi vodi.	Notranjost očistite z vlažno gobo s pomočjo detergenta za pomivalni stroj; pri tem uporabite zaščitne rokavice. Uporaba drugih detergentov bi lahko povzročila penjenje.
<b>Pokrovček predalčka za detergent se noče zapreti.</b>	Nekaj praška je ostalo na robu.	Očistite pralno sredstvo z roba predalčka.
<b>Detergent je ostal v predalčku.</b>	Pokrovček se zaradi nekega predmeta mogel odpreti.	Pravilno razporedite posodo v stroju.
<b>Para.</b>	Običajen pojav.	Skozi odprtino za zračenje na vratih pri ročaju med sušenjem in izčrpavanjem vode uhaja nekaj pare.
<b>Črni ali sivi madeži na posodi.</b>	Posoda iz aluminija se je drgnila ob drugo posodo.	Take madeže lahko odstranite z blagim abrazivnim čistilom.
<b>Na dnu kadi je voda.</b>	To je normalno.	Na dnu kadi, ob odtoku na zadnjem delu, ostane manjša količina čiste vode, ki zagotavlja mazanje tesnila.
<b>Pomivalni stroj pušča.</b>	Preveč detergenta ali razlito sredstvo za izpiranje.	Pazite, da ne bi preveč napolnili predalčka za sredstvo za izpiranje. Tudi razlito sredstvo za izpiranje lahko povzroči penjenje, kar povzroči puščanje. Razlito sredstvo za izpiranje obrišite z vlažno krpo.
	Pomivalni stroj ne stoji ravno.	Poskrbite, da stoji povsem ravno.

Če s pomočjo navedene tabele težave ne morete odpraviti, se obrnite na usposobljenega serviserja.

**▲** Nepravilno vzdrževanje ali nestrokovno popravilo bo vplivalo na varno uporabo naprave, prav tako pa boste v garancijskem roku izgubili pravico do popravila.

Klic na službo za stranke je brezplačen.

## Tehnični podatki

Razpredelnica za pomivalni stroj za gospodinjstva skladno z direktivo EU 1059/2010:

Proizvajalec	GUZZANTI	
Model	GZ8701A	
Število standardnih pogrinjkov	9	
Razred energijske učinkovitosti <sup>1</sup>	E	
PARAMETER	ENOTA	VREDNOST
Poraba energije ekološkega programa (EPEC) zaokrožena na tri decimalna mesta natančno	kWh/cikel	0,704
Poraba energije standardnega programa (SPEC), zaokrožena na tri decimalna mesta	kWh/cikel	1,260
Indeks energetske učinkovitosti (EEI)	-	55,9
Poraba vode pri ekološkem programu (EPWC), zaokrožena na eno decimalna mesto	l/cyklus	10,0
Indeks učinkovitosti pomivanja (IC)	-	1,13
Indeks učinkovitosti sušenja (ID)	-	1,09
Trajanje ekološkega programa (Tt), zaokroženo na najbližjo minuto	h:min	4:00
Poraba energije v izklopljenem stanju (Po), zaokrožena na dve decimalni mesti	W	0,49
Poraba energije v stanju pripravljenosti (Psm), zaokrožena na dve decimalni mesti	W	0,60
Ali način stanja pripravljenosti vključuje prikaz informacij?	-	Nie
Poraba energije v stanju pripravljenosti (Psm), v primeru stanja pripravljenosti omrežja (če je na voljo), zaokrožena na dve decimalni mesti	W	-
Poraba energije med zamikom vklopa (Pds) (če je na voljo), zaokrožena na dve decimalni mesti	W	1,00
Emisije akustičnega hrupa	dB(A) re 1 pW	49
Namestitev	delno vgrajen	
Vgradni	Da	
Višina	81,5 cm	
Širina	44,8 cm	
Globina (z odprtini za priključitev)	55,8 cm	
Poraba energije	1850 W	
Nazivna napetost / frekvenca	AC 220-240 V/ 50 Hz	
Tlak vode	0,4 - 10 bar = 0,04 - 1,0 MPa	



### OPOMBA:

1. A (najvišja učinkovitost) do G (najnižja učinkovitost).

Aparat je skladen z evropskimi standardi in direktivami oz. njihovimi različicami, veljavnimi v času dobave.

- LVD 2014/35/EU

- EMC 2014/30/EU

- EUP 2019/2022

**OPOMBA:**

Zgoraj navedene vrednosti so bile izmerjene v skladu s standardi med določenimi delovnimi pogoji.

Pri rezultatih lahko pride do precejšnjih odstopanj, ki so lahko posledica količine posode, stopnje umazanosti, trdote vode, količine detergenta itd.

Priročnik temelji na standardih in pravilih Evropske unije.

# NAVODILA ZA NAMESTITEV

## ⚠ Opombe

Namestitev cevi in električnih komponent naj opravi strokovnjak.

## ⚠ Pozor



Nevarnost električnega udara. Pred namestitvijo pomivalnega stroja izklopite napajanje z električno energijo.

### ① Priprava za namestitev

Zahteve glede postavitve pomivalnega stroja. Hrbtna stran aparata mora biti usmerjena k steni, pomivalni stroj ima vodni priključek, ki se lahko poveže na levo ali desno stran. Mere kuhinjskega elementa.

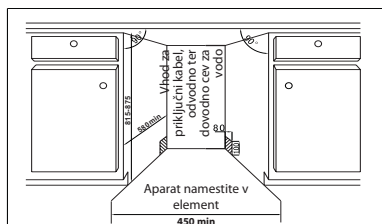

Popolna vgradnja

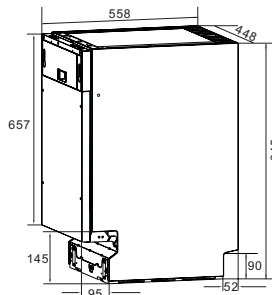

Delna vgradnja

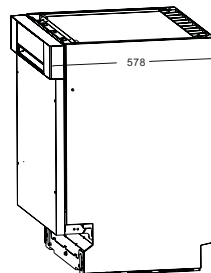

### ② Mere prednje okrasne plošče

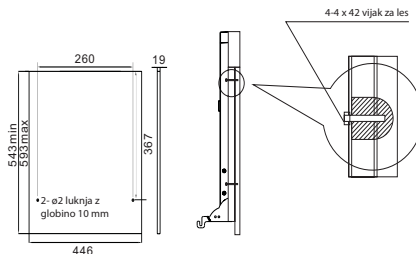
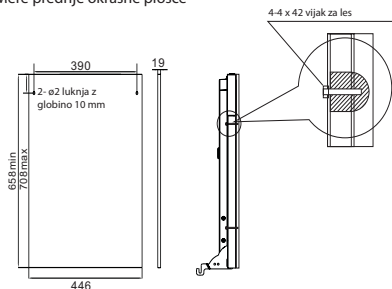

### ③ Namestitev okrasne plošče

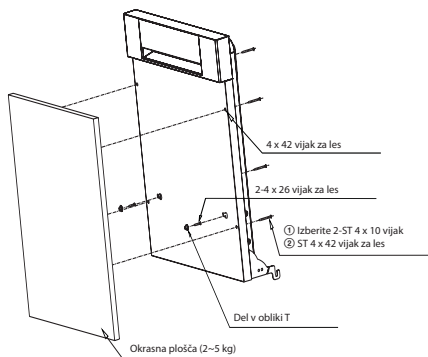
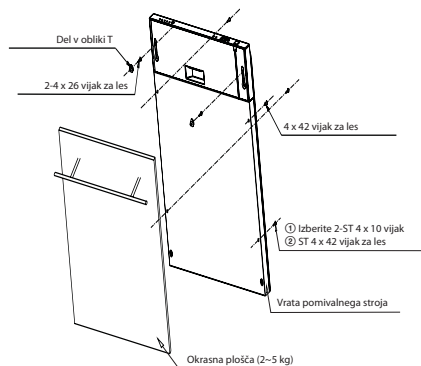



#### 4 Nastavitev napetosti vzmeti vrat

Po namestitvi plošče na pomivalni stroj poskusite odpreti in zapreti vrata, da preverite, če vrata ostanejo v enakem položaju. Če ne, nastavite ravnovesje z vijakom v smeri urnega kazalca ali pa obratno.

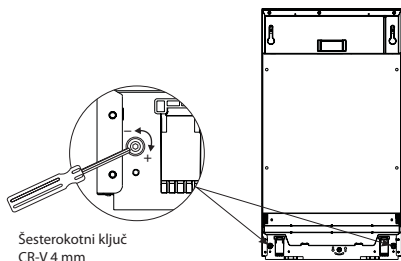

#### 6 Priklučitev odvodne cevi

Priklučite odvodno cev na odtok s premerom več kot 40 mm ali na sifon, prepričajte se, da cev ni prepognjena in da je višina konca cevi manj kot 1000 mm.

**Pomba:** priključek odvodne cevi mora tesniti.

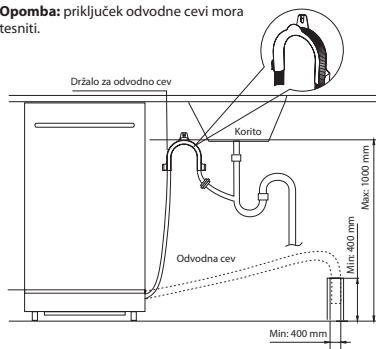

#### 8 Namestitev podstavka

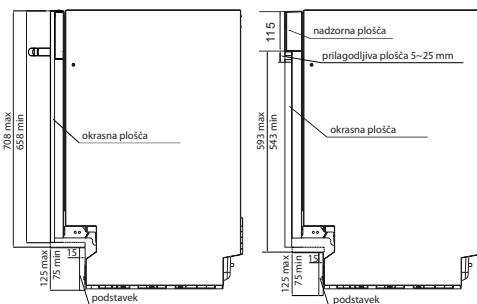

#### 5 Priklučitev dovodne cevi (za hladno vodo)

Priklučite cev s hladno vodo na priključek z navojem 3/4 (palčni) in se prepričajte, da je ustrezno privita. Če uporabite novo cev ali cev, ki dolgo ni bila v uporabi, spustite čez njo tok vode, da bi bila čista in brez tujkov. V nasprotnem primeru obstaja nevarnost zamašitve in poškodbe na aparatu.

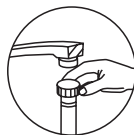

#### Priklučitev na električno omrežje

Prepričajte se, da je vtičnica združljiva z vtičem aparata. Vtičnica mora biti opremljena z ozemljitvenim vodnikom in mora imeti parametre 250 V / 10 A, v nasprotnem primeru lahko povzroči okvaro ali nesrečo. Na isti vtičnici ne uporabljajte drugih naprav z veliko močjo.

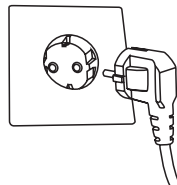

#### 7 Uravnoteženje

Nagib stroja naj ne presega 2 stopinj. Višino nastavite z vrtenjem noge, dokler stroj ne stoji ravno.

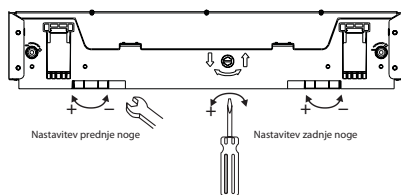

#### 9 Pritrditev aparata

1. Aparat pritrdite na element s pomočjo vijakov.
2. Vstavite štiri čepe v luknje.

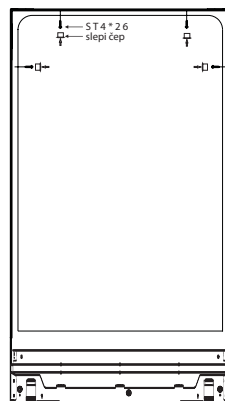

Levi, desni in zgornji rob pomivalnega stroja ima 4 luknje, uporabite lesne vijake ST4\*26 pri pritrditvi na element (če je to mogoče, uporabite samovrtalne vijake)

Serijska številka	Referenčne mere (popolnoma vgrajen)		Referenčne mere (delno vgrajen)	
	Okrasna plošča	Podstavek za okrasno ploščo	Okrasna plošča	Podstavek za okrasno ploščo
1	708 mm	75 mm	593 mm	75 mm
2	698 mm	85 mm	583 mm	85 mm
3	688 mm	95 mm	573 mm	95 mm
4	678 mm	105 mm	563 mm	105 mm
5	668 mm	115 mm	553 mm	115 mm
6	658 mm	125 mm	543 mm	125 mm

Opomba:

Zahtevana višina podstavka temelji na načelu videza in enostavnega odpiranja in zapiranja vrat. Glej ustrezno tabelo.

## Informacije o odlaganju odpadne električne opreme (zasebna gospodinjstva)



Ta simbol na izdelkih in/ali spremnih dokumentih pomeni, da rabljene električne in elektronske opreme ne smemo zavreči skupaj z drugimi gospodinjskimi odpadki.

Za pravilno ravnanje, predelavo in reciklažo vas prosimo, da te izdelke brezplačno vrnete na določena zbirna mesta. V nekaterih državah je te izdelke mogoče vrniti neposredno prodajalcu ob nakupu podobnega novega izdelka.

S pravilnim odlaganjem teh izdelkov pomagata hraniti dragocene vire in preprečiti morebitne negativne učinke na zdravje ljudi in okolje, do katerih bi sicer zaradi nepravilnega ravnanja z odpadki lahko prišlo. Za več informacij o najbližjem zbirnem mestu se obrnite na lokalni urad. Za nepravilno odlaganje odpadkov so možne kazni v skladu z veljavno zakonodajo.

### **Za poslovne uporabnike v Evropski uniji**

Če želite zavreči električno in elektronsko opremo, se za več informacij obrnite na lokalnega prodajalca ali dobavitelja.

### **Informacije o odlaganju v državah izven Evropske unije**

Ta simbol velja samo v Evropski uniji. Če želite odstraniti to napravo, se obrnite na ustrezne organe lokalne skupnosti ali prodajalca in povprašajte po ustreznem načinu odstranitve.



## **Lesen Sie diese**

### **Gebrauchsanleitung**

Sehr geehrter Kunde,  
lesen Sie vor der Verwendung des Geschirrspülers gründlich diese Gebrauchsanleitung, sie hilft Ihnen, den Geschirrspüler am effektivsten zu nutzen. Wenn Sie den Geschirrspüler weitergeben, vergessen Sie nicht, die Gebrauchsanleitung mitzupacken.

Diese Gebrauchsanleitung enthält Sicherheits-, Verwendungs- und Installationshinweise sowie Tipps zur Beseitigung möglicher Probleme usw.

Lesen Sie vor der Verwendung des Geschirrspülers gründlich diese Gebrauchsanleitung, sie hilft Ihnen, das Gerät richtig zu benutzen.



### **Bevor Sie den Kundendienst kontaktieren**

Die Übersicht der Tipps im Kapitel „Beseitigung möglicher Probleme“ hilft Ihnen, einige übliche Probleme zu lösen, ohne die Servicestelle kontaktieren zu müssen.



### **ANMERKUNG:**

Der Hersteller kann das Gerät im Zusammenhang mit der ununterbrochenen Entwicklung und Aktualisierung ohne vorherige Hinweisung vervollkommen.

## **INHALT**

<b>1. Sicherheitshinweise .....</b>	<b>3</b>
<b>2. Entsorgung.....</b>	<b>7</b>
<b>3. Hinweise zur bedienung .....</b>	<b>8</b>
Bedienfeld.....	8
Funktionen des geschirrspülers.....	9
<b>4. Vor der ersten verwendung .....</b>	<b>9</b>
Einstellung der Enthärtungsanlage.....	9
Verwendung von Speziialsalz.....	10
Nachfüllen des Vorratsbehälters für Klarspüler .....	11
Vorratsbehälter für klarspüler.....	11
Funktion des Reinigers.....	12
<b>5. Einräumen .....</b>	<b>15</b>
<b>6. Programmauswahl .....</b>	<b>19</b>
Programmübersicht .....	19
Einschalten des Gerätes .....	19
Einschalten .....	20
Programmauswahl.....	20
Programmänderung .....	20
Einräumen vergessener Geschirrtteile.....	20
<b>7. Wartung und reinigung.....</b>	<b>21</b>
Bewahrung eines guten Gerätezustandes.....	23
<b>8. Beseitigung möglicher probleme .....</b>	<b>24</b>
Fehlermeldungen.....	24
Bevor Sie die Servicestelle kontaktieren .....	25
Technische Daten .....	27
Installationshinweise .....	29

# 1. SICHERHEITSHINWEISE

## **⚠️ WARNUNG!**

Bei der Verwendung Ihres Geschirrspülers müssen Sie Basissicherheitshinweise einhalten, einschließlich folgender:

## **⚠️ WARNUNG! WASSERSTOFFGAS IST EXPLOSIV**

Unter bestimmten Bedingungen kann Wasserstoff im Heißwassersystem entstehen, wenn das System länger als zwei Wochen nicht verwendet wird. **DER WASSERSTOFF IST EXPLOSIV.** Falls Sie das Heißwassersystem eine längere Zeit nicht verwendet haben, öffnen Sie vor der Verwendung des Geschirrspülers alle Heißwasserventile, damit das Wasser aus jedem Ventil einige Minuten auslaufen kann. Damit kann das angehäuften Wasserstoffgas entströmen. Rauchen Sie währenddessen nicht und verwenden Sie keine offenen Flammen, denn das Gas ist brennbar.

## **⚠️ WARNUNG! SACHGEMÄSSE VERWENDUNG**

- Setzen Sie sich weder auf die Gerätetür noch auf die Geschirrkörbe und treten Sie auf sie nicht.
- Berühren Sie den Heizkörper während oder sofort nach der Verwendung nicht.
- Verwenden Sie den Geschirrspüler nicht, wenn sich alle Platten des Schrankes nicht auf ihrem Platz befinden. Öffnen Sie die Tür während des Gerätebetriebes sehr vorsichtig. Das Wasser kann ausspritzen.
- Stellen Sie auf die Tür keine schweren Gegenstände. Treten Sie auf die geöffnete Tür nicht. Das Gerät kann umkippen.
- Beim Einräumen von Geschirr vor dem Spülen:
  - Scharfe Gegenstände müssen so platziert werden, dass sie die Dichtung nicht beschädigen können;

- Scharfe Messer müssen sich mit dem Griff nach oben befinden;
- Warnung: Messer und andere Gegenstände mit scharfen Spitzen müssen sich mit der Spitze nach unten oder in horizontaler Lage befinden.
- Schützen Sie Plastikkomponenten bei der Verwendung des Geschirrspülers vor dem Kontakt mit dem Heizkörper.
- Prüfen Sie, ob der Behälter für Reinigungsmittel nach dem beendeten Spülzyklus leer ist.
- Reinigen Sie im Geschirrspüler nur diejenigen Plastikkomponenten, die als geschirrspülergeeignet bezeichnet sind. Bei Plastikkomponenten, auf denen sich keine Bezeichnung befindet, müssen Sie Empfehlungen des Herstellers einhalten.
- Verwenden Sie nur Spül- und Ergänzungsmittel, die für automatische Geschirrspüler bestimmt sind. Verwenden Sie nie Seife, Waschmittel oder Handspülmittel.
- Es muss eine Abschaltvorrichtung mit Abstand zwischen den Kontakten mindestens 3 mm installiert werden, damit das Gerät vom Stromnetz getrennt werden kann.
- Halten Sie Kinder fern von Spülmitteln, Klarspülern und geöffneter Gerätetür, denn im Innenraum des Gerätes kann sich immer noch restliches Spülmittel befinden.
- Diese Anweisungen müssen Sie vom Hersteller oder zuverlässigen Lieferanten erhalten.
- Tauchen Sie das Gerät, das Netzkabel und den Netzstecker nie in Wasser oder andere Flüssigkeiten, um Stromunfall zu verhindern.
- Dieses Gerät dürfen Kinder ab 8 Jahren und Personen mit begrenzten physischen, sensorischen oder geistigen Fähigkeiten oder mit mangelnden Erfahrungen und Kenntnissen nicht verwenden, es sei denn, sie befinden

sich unter Aufsicht einer Person, die für ihre Sicherheit verantwortlich ist, oder sie wurden mit der sachgemäßen und sicheren Bedienung des Gerätes vertraut gemacht und verstehen eventuelle Risiken. Kinder dürfen mit dem Gerät nicht spielen. Kinder dürfen Reinigung und Wartung des Gerätes nie ohne Aufsicht durchführen.

- Für Geschirrspüler bestimmte Spülmittel sind stark alkalisch und können bei der Verzehrung sehr gefährlich sein. Sie dürfen mit Haut und Augen nie in Kontakt kommen. Halten Sie Kinder fern vom Geschirrspüler mit geöffneter Tür.
- Lassen Sie die Tür nicht lange offen, denn es droht Umkipprisiko.
- Das beschädigte Netzkabel darf nur vom Hersteller oder einem Techniker des Kundendienstes oder einer ähnlich qualifizierten Person ausgetauscht werden, um Gefahr zu verhindern.
- Entsorgen Sie sämtliches Verpackungsmaterial sachgemäß.
- Das Netzkabel darf während der Installation nicht allzu gebeugt oder gedrückt werden.
- Hantieren Sie nicht am Bedienfeld des Gerätes.
- Das Gerät muss mit einem neuen Schlauch ans Wasser angeschlossen werden. Verwenden Sie keine alten Schlauche.
- Prüfen Sie, ob der Teppich keine Öffnungen in der Basisstation blockiert.
- Verwenden Sie den Geschirrspüler nur zum angegebenen Zweck.
- Der Geschirrspüler ist nur zur Verwendung im Innenraum bestimmt.
- Der Geschirrspüler ist zur kommerziellen Verwendung nicht bestimmt. Sie eignet sich nur zur Verwendung im Haushalt und einem ähnlichen Milieu.

- Überlasten Sie den Geschirrspüler nicht. Der Geschirrspüler ist für 9 Standardsets von Geschirr entworfen. Verwenden Sie nur geschirrspülergeeignetes Geschirr. Dies ist für gute Spülergebnisse und einen niedrigen Energieverbrauch sehr wichtig.

**LESEN SIE DIESE SICHERHEITSHINWEISE, HALTEN SIE SIE EIN UND BEWAHREN SIE SIE FÜR EVENTUELLE VERWENDUNG IN DER ZUKUNFT**



## 2. ENTSORGUNG



Entsorgen Sie das Verpackungsmaterial sachgemäß. Sämtliche Verpackungsmaterialien sind recycelbar. Alle Kunststoffteile des Gerätes sind mit international genormten Kurzzeichen gekennzeichnet (z.B. PS für Polystyrol).

Dieses Gerät ist entsprechend der europäischen Richtlinie 2002/96/EG über Elektro- und Elektronikaltgeräte - WEEE - gekennzeichnet. Die Richtlinie gibt den Rahmen für eine EU-weit gültige Rücknahme und Verwertung der Altgeräte vor.

### **! WARNUNG!**

Verpackungsmaterialien können für Kinder gefährlich sein! Wenn Sie die Verpackungsmaterialien und das Altgerät entsorgen wollen, wenden Sie sich an die betreffende Sammelstelle. Schneiden Sie das Netzkabel ab und setzen Sie den Schließmechanismus der Tür außer Betrieb.

Die Kartonverpackung ist aus recycelbarem Papier hergestellt und muss in der betreffenden Sammelstelle für Altpapier entsorgt werden.

Sachgemäße Entsorgung dieses Gerätes mildert eventuelle negative Auswirkungen auf die Umwelt und menschliche Gesundheit, die durch unsachgemäße Entsorgung dieses Gerätes entstehen könnten.

Wenn Sie ausführlichere Informationen über die Entsorgung dieses Gerätes brauchen, wenden Sie sich an örtliche Verwaltung und/oder Sammelstelle.

### **WICHTIG!**

Lesen Sie vor der ersten Verwendung Ihres Gerätes gründlich diese Gebrauchsanleitung, um die besten Spülergebnisse zu erreichen.

# 3. HINWEISE ZUR BETDIENUNG

## BEDIENFELD

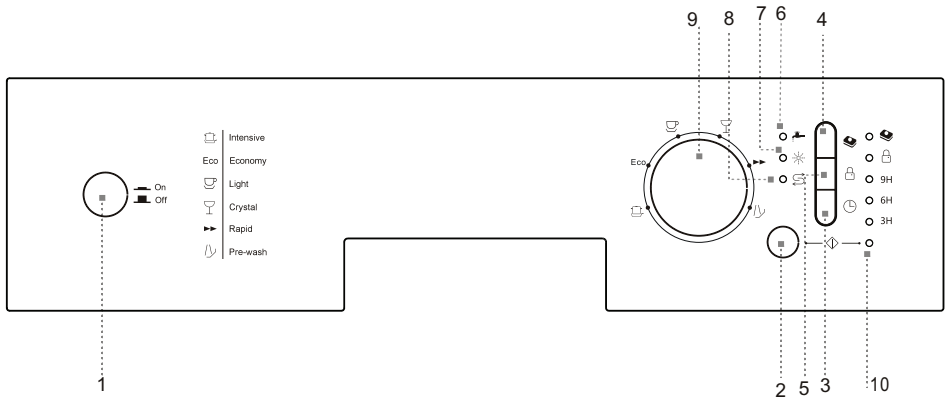

- 1 Hauptschalter: Ein- und Ausschalten des Gerätes.
- 2 Taste Start/Pause: Nach dem Drücken der Taste schaltet sich das Gerät ein oder es wird der Spülzyklus mit Zusatzfunktionen eingestellt.
- 3 Taste für Startverzögerung: Mit dem Drücken dieser Taste können Sie den Start um 3 Stunden verschieben, mit noch einem Drücken verzögern Sie den Start um 6 Stunden und mit dem dritten Drücken um 9 Stunden. Mit dem vierten Drücken deaktivieren Sie die Startverzögerung.
- 4 Taste 3 in 1: Mit dem Drücken der Taste 3 in 1 aktivieren Sie diese Funktion.
- 5 Kindersicherung: Wenn Sie die Taste drücken und 3 Sekunden gedrückt halten, wird das Bedienfeld des Gerätes gesperrt.
- 6 Anzeige „Wasserezulauf prüfen“: Die Anzeige leuchtet, wenn kein Wasser ins Gerät zuläuft oder wenn der Schlauch geknickt ist.
- 7 Klarspülnachfüllanzeige: Die Anzeige leuchtet, wenn es nötig ist, Klarspüler nachzufüllen.
- 8 Salznachfüllanzeige: Die Anzeige leuchtet, wenn es notwendig ist, Salz in die Enthärtungsanlage nachzufüllen.
- 9 Programmwähler: Drehen Sie mit dem Wähler, um das gewünschte Programm einzustellen.
- 10 Standanzeige: Diese Anzeige indiziert den Gerätezustand.

# FUNKTIONEN DES GESCHIRRSPÜLERS

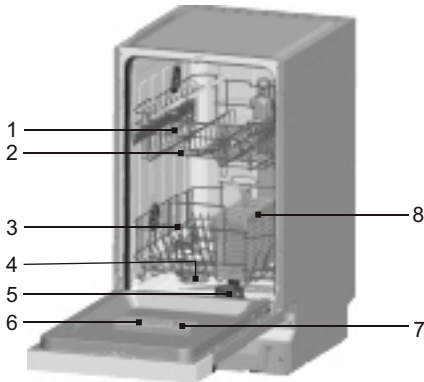

## Blick von vorne

- 1 Oberer Geschirrkorb
- 2 Sprüharme
- 3 Unterer Geschirrkorb
- 4 Enthärtungsanlage
- 5 Filter
- 6 Reinigerkammer
- 7 Vorratsbehälter für Klarspüler
- 8 Besteckschublade

## 4. VOR DER ERSTEN VERWENDUNG

### Vor der ersten Verwendung des Geschirrspülers:

- A. Einstellung der Enthärtungsanlage
- B. Gießen Sie 500 ml Wasser in den Vorratsbehälter für Spezzialsalz und ergänzen Sie dann den Behälter mit Spezzialsalz
- C. Nachfüllen des Vorratsbehälters für Klarspüler
- D. Funktion des Reinigers

### A. Einstellung der Enthärtungsanlage

Die Enthärtungsanlage ist für die Beseitigung von Mineralien und Salzen aus dem Wasser entworfen, denn diese können den Gerätebetrieb negativ beeinflussen. Je höher der Inhalt dieser Mineralien und Salzen ist, desto härter ist das Wasser. Die Enthärtungsanlage muss je nach Wasserhärte in Ihrer Region eingestellt werden. Für Informationen über die Wasserhärte in Ihrer Region können Sie Ihren örtlichen Wasserlieferanten kontaktieren.

### Einstellung

Die Salzzugabemenge kann von H0 bis H7 eingestellt werden.

Bei dem Einstellwert H0 ist kein Salz erforderlich.

1. Bringen Sie den Härtewert Ihres Leitungswassers in Erfahrung. Dabei hilft Ihnen das Wasserwerk.
2. Entnehmen Sie den Einstellwert aus der nachfolgenden Wasserhärte-tabelle.
3. Schließen Sie die Tür.
4. Schalten Sie den Hauptschalter ein.
5. Halten Sie die Taste „☉“ gedrückt und drücken Sie die Taste „◊“ für fünf Sekunden. Es ertönt ein akustisches Signal und die Anzeige leuchtet. (Siehe die Wasserhärte- und Standanzeigetabelle: Herstellungseinstellung ist H4.)

### Änderung der Einstellung:

1. Drücken Sie die Taste „☉“.  
Mit jedem Drücken der Taste erhöht sich der Einstellwert um eine Stufe; ist der Wert H7 erreicht, springt die Anzeige wieder auf H0 (aus).
2. Drücken Sie die Taste „◊“. Der Einstellwert ist im Gerät gespeichert.

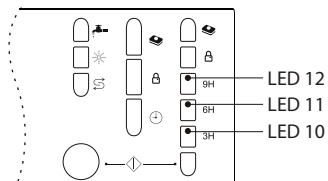

## Wasserhärte- und Standanzeigetabelle

Wasserhärte		Mmol/l	Einstellwert am Gerät	Standanzeige (LED10+LED11+LED12)
°Clark	Härtebereich			
0-8	weich	0-1,1	H0	leuchtet + leuchtet + leuchtet
9-10	weich	1,2-1,4	H1	leuchtet + leuchtet + blinkt
11-12	mittel	1,5-1,8	H2	leuchtet + blinkt + leuchtet
13-15	mittel	1,9-2,1	H3	leuchtet + blinkt + blinkt
16-20	mittel	2,2-2,9	H4	blinkt + leuchtet + leuchtet
21-26	hart	3,0-3,7	H5	blinkt + leuchtet + blinkt
27-38	hart	3,8-5,4	H6	blinkt + blinkt + leuchtet
39-62	hart	5,5-8,9	H7	blinkt + blinkt + blinkt

## B. Verwendung von Spezi­alsalz

Verwenden Sie immer nur Spezi­alsalz für Geschirrspüler.

ANMERKUNG: Falls Ihr Modell mit der Enthärtungsanlage nicht ausgestattet ist, können Sie dieses Kapitel überspringen.

### ENTHÄRTUNGSANLAGE

Die Wasserhärte kann in der Abhängigkeit von Region unterschiedlich sein. Wenn Sie hartes Wasser im Geschirrspüler verwenden, bilden sich Flecken auf dem Geschirr.

Das Gerät ist mit einer speziellen Enthärtungsanlage ausgestattet, die ein Spezi­alsalz verwendet. Dieses Salz beseitigt Kalk und Mineralien aus dem Wasser.

Der Vorratsbehälter für Spezi­alsalz befindet sich unter dem unteren Geschirrkorb und muss folgendermaßen nachgefüllt werden:

#### Achtung!

Verwenden Sie nur Spezi­alsalz für Geschirrspüler! Andere Salzt­ypen, die für Geschirrspüler nicht bestimmt sind, wie z.B. Speisesalz, beschädigen die Enthärtungsanlage. Der Hersteller trägt keine Verantwortung für Beschädigungen, die durch das Verwenden von ungeeignetem Salz verursacht wurden.

Das Salznachfüllen muss immer unmittelbar vor dem Einschalten des Gerätes erfolgen.

So wird erreicht, dass übergelaufene Salzlösung sofort ausgespült wird und keine Korrosion am Spülbehälter auftreten kann. Nach dem ersten Spülzyklus erlischt die Anzeige auf dem Bedienfeld.

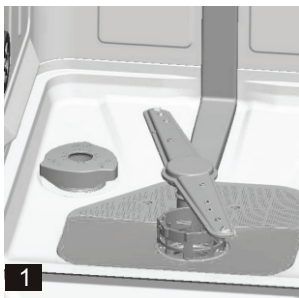

- Nehmen Sie den unteren Geschirrkorb heraus, schrauben Sie den Deckel ab und nehmen Sie ihn ab. **1**
- Wenn Sie den Vorratsbehälter für Spezi­alsalz das erste Mal füllen, füllen Sie 2/3 seines Volumens mit Wasser (ca. 500 ml). **2**

- C. Stecken Sie das Ende des Trichters (mitgeliefert) in die Öffnung und gießen Sie in den Behälter ungefähr 1,2 kg Spezzialsalz. Es ist normal, dass eine kleine Wassermenge abläuft.
- D. Schließen Sie wieder den Schraubverschluss.
- E. Die Salznachfüllanzeige erlischt normalerweise binnen 2-6 Tagen nach dem Nachfüllen des Vorratsbehälters für Spezzialsalz.

**ANMERKUNG:**

1. Sobald die Salznachfüllanzeige auf dem Bedienfeld leuchtet, sollte wieder Spezzialsalz nachgefüllt werden. Auch wenn der Vorratsbehälter ausreichend voll ist, muss die Anzeige vor dem vollständigen Auflösen von Salz nicht erlöschen. Falls das Bedienfeld mit der Salznachfüllanzeige nicht ausgestattet ist (bei einigen Modellen), können Sie die Nachfüllzeit nach dem Ablauf von bestimmter Zyklenanzahl bestimmen (siehe nachfolgendes Schema).
2. Wenn Sie in der Spülmaschine Salzreste , anfangen, für seine Entfernung eintaucht.

## C. Nachfüllen des Vorratsbehälters für Klarspüler

### Funktion des Klarspülers

Der Klarspüler wird automatisch während des letzten Spülens zugegeben und sorgt für gründliches Abspülen, Fleckenbeseitigung und gute Trocknungsergebnisse.

### Warnung!

Verwenden Sie nur Spezialklarspüler für Geschirrspüler. Füllen Sie den Vorratsbehälter für Klarspüler nie mit anderen Flüssigkeiten (z.B. mit Handspülmittel oder anderen flüssigen Reinigungsmitteln), denn Sie könnten auf diese Weise das Gerät beschädigen.

### Nachfüllen des Vorratsbehälters für Klarspüler

Falls sich keine Klarspülerachfüllanzeige auf dem Bedienfeld befindet, können Sie die Klarspülermenge nach der Farbe der optischen Anzeige „D“ neben dem Deckel bestimmen. Wenn der Vorratsbehälter für Klarspüler voll ist, ist die gesamte Anzeige dunkel. Je mehr der Klarspüler verbraucht wird, desto kleiner ist der dunkle Punkt. Die Klarspülermenge darf nie unter 1/4 des Behältervolumens sinken.

Die Größe des schwarzen Punktes ändert sich in Übereinstimmung mit der Klarspülermenge im Vorratsbehälter, siehe Abbildung unten.

- Voll
- (mit 3/4 gefüllt) Voll aus 3/4
- (mit 1/2 gefüllt) Voll aus 1/2
- (mit 1/4 gefüllt) Voll aus 1/4 - muss nachgefüllt werden
- Leer

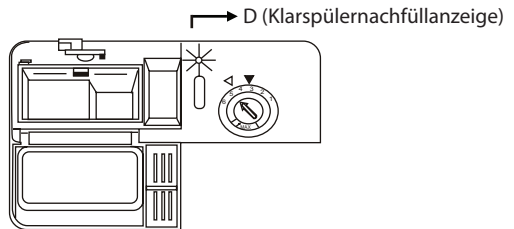

## VORRATSBEHÄLTER FÜR KLARSPÜLER

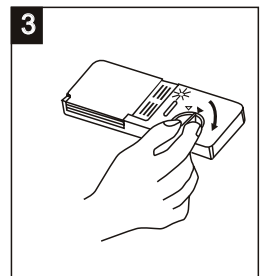
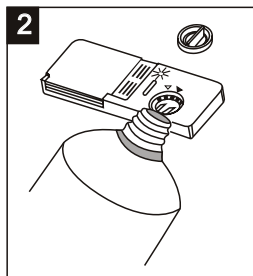
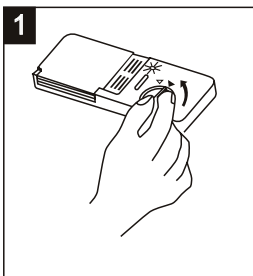

- 1** Um den Vorratsbehälter für Klarspüler zu öffnen, drehen Sie den Deckel in Position „open“ (nach links) und öffnen Sie ihn.
- 2** Gießen Sie Klarspüler in den Vorratsbehälter. Überfüllen Sie ihn nicht.
- 3** Schließen Sie wieder den Deckel, indem Sie ihn aus der Position „open“ in Position „closed“ (geschlossen) drehen (nach rechts).

Der Klarspüler wird während des letzten Spülens dosiert und beseitigt Wassertropfen auf dem Geschirr, die Flecken hinterlassen könnten. Er verbessert auch die Trocknung, indem das Wasser besser herunter läuft. Ihr Geschirrspüler ist für die Verwendung von flüssigem Klarspüler entworfen. Der Vorratsbehälter für Klarspüler befindet sich auf der Innenseite der Gerätetür neben der Reinigerkammer.

Um den Vorratsbehälter nachzufüllen, öffnen Sie den Deckel und gießen Sie den Klarspüler in den Vorratsbehälter, bis die Anzeige vollständig dunkel wird. Das Volumen des Vorratsbehälters für Klarspüler ist ungefähr 140 ml.

Überfüllen Sie den Vorratsbehälter nicht, damit es beim nächsten Spülgang nicht zu übermäßiger Schaumbildung kommt. Übergelaufener Klarspüler kann gegebenenfalls mit einem feuchten Tuch entfernt werden. Vergessen Sie nicht, den Deckel vor dem Schließen der Tür wieder zu schließen.

### Warnung!

Vergessen Sie nicht, übergelaufenen Klarspüler mit einem feuchten Tuch zu entfernen, damit es beim nächsten Spülgang nicht zu übermäßiger Schaumbildung kommt.

### Einstellung der Klarspülermenge

Der Vorratsbehälter für Klarspüler verfügt über vier bis sechs Einstellwerte. Beginnen Sie immer mit dem Einstellwert „4“. Falls Flecken zurückbleiben oder das Geschirr schlecht getrocknet wird, erhöhen Sie die Klarspülermenge, indem Sie den Deckel des Vorratsbehälters für Klarspüler öffnen und den Drehwähler auf „5“ stellen. Falls das Geschirr immer noch nicht richtig trocken wird oder falls Flecken immer noch sichtbar sind, stellen Sie mit dem Drehwähler einen höheren Wert ein, bis das Geschirr sauber ist. Werkseitig ist die Stufe 5 voreingestellt.

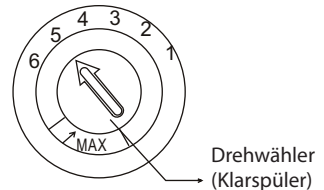

**ANMERKUNG:** Erhöhen Sie die Klarspülermenge nur, wenn Wasser- oder Kalkflecken auf dem Geschirr zurückbleiben. Senken Sie die Klarspülermenge, wenn klebrige weiße Flecken auf dem Geschirr oder bläuliche Schlieren auf dem Glas oder den Messerklingen zurückbleiben.

## D. Funktion des Reinigers

Die Reinigungsmittel mit chemischen Komponenten sind für Beseitigung von Schmutz und Sedimenten notwendig und helfen bei ihrem Anspülen aus dem Geschirrspüler. Die meisten handelsüblichen Reinigungsmittel eignen sich zu diesem Zweck.

### Konzentrierte Reiniger

Aufgrund ihrer chemischen Zusammensetzung können sie in zwei Gruppen eingeteilt werden:

- übliche, alkalische Reiniger mit Lösungsmitteln

- konzentrierte, nur schwach alkalische Reiniger mit natürlichen Enzymen

Die Verwendung des Spülprogramms „Eco“ in Verbindung mit konzentrierten Reinigern minimalisiert die Kontamination und ist für Ihr Geschirr geeignet; diese Spülprogramme sind an die Verwendung von konzentrierten Reinigern mit natürlichen Enzymen angepasst. Aus diesem Grund können die Spülprogramme „Eco“ mit der Verwendung von konzentrierten Reinigern die gleichen Ergebnisse erreichen, wie bei der Verwendung eines „intensiven“ Programms.

### Tabs

Tabs verschiedener Marken lösen sich mit unterschiedlicher Schnelligkeit. Aus diesem Grund lösen sich einige Tabs nicht und bei kurzen Programmen erreichen sie ihre volle Spülauswirkung nicht. Bei der Verwendung der Tabs sollten Sie also nur lange Programme wählen, bei denen sämtliche Reinigerreste beseitigt werden.

## Reinigerkammer

Die Reinigerkammer muss vor dem Starten jedes Spülzyklus nach den Angaben in der Tabelle der Spülprogramme eingefüllt werden. Ihr Geschirrspüler verwendet weniger Reiniger und Klarspüler also normale Geschirrspüler. Allgemein gilt, dass ein Löffel Reiniger für einen Spülzyklus notwendig ist. Es gilt auch, dass schmutzigeres Geschirr mehr Reiniger benötigt.

Füllen Sie die Reinigerkammer immer unmittelbar vor dem Starten des Spülzyklus ein, ansonsten wird der Reiniger nass und löst sich nicht richtig.

## Richtige Reinigermenge

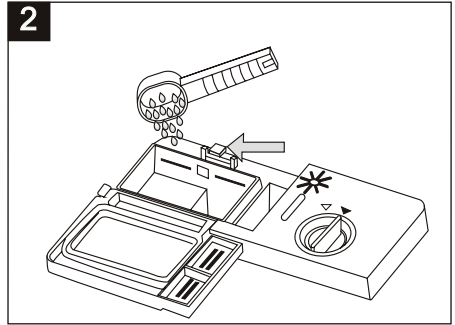
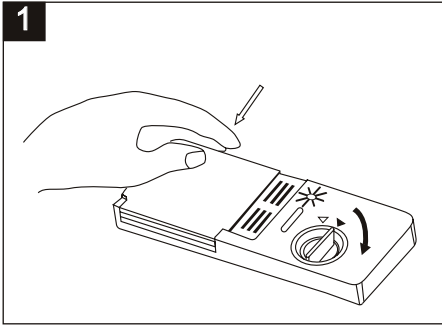

### ANMERKUNG:

- 1 Wenn der Deckel geöffnet ist, drücken Sie die Taste, um ihn zu öffnen. Der Deckel öffnet sich.
- 2 Die Reinigerkammer muss immer unmittelbar vor dem Starten des Spülzyklus eingefüllt werden. Verwenden Sie nur hochwertige Reiniger.

## ! WARNUNG!

Der Reiniger ist korrosiv! Halten Sie ihn fern von Kindern.

Verwenden Sie nur Reiniger, die für Geschirrspüler bestimmt sind. Der Reiniger muss frisch und trocken sein. Verwenden Sie keine Staubreiniger in der Reinigungskammer, wenn Sie das Geschirr nicht sofort spülen wollen.

## Einfüllen der Reinigerkammer

Füllen Sie die Reinigerkammer mit dem Reiniger ein. Die Markierung gibt die Füllmenge an, siehe Abbildung rechts:

- 1 Kammer für Reiniger des Hauptspülzyklus „MIN“ umfasst ca. 20 g Reiniger.
- 2 Kammer für Reiniger des Vorspülzyklus umfasst ca. 5 g Reiniger.

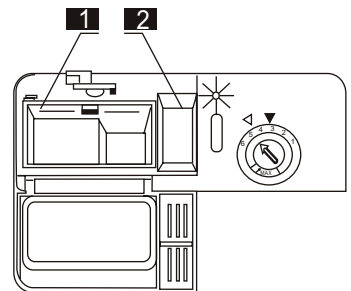

Halten Sie bei der Dosierung bitte die Hinweise des Herstellers von Reiniger ein, sie sind auf der Verpackung des Reinigers angegeben. Schließen Sie den Deckel, sodass er einrastet. Wenn das Geschirr sehr schmutzig ist, erhöhen Sie die Reinigermenge in der Kammer für Vorspülen. Der Reiniger wird in der Vorspülphase wirksam sein.

## ANMERKUNG:

Die Angaben zur Reinigermenge für jedes Programm sind auf der letzten Seite angeführt. Achten Sie darauf, dass Änderungen in Abhängigkeit von Schmutzigkeit und Wasserhärte möglich sind. Halten Sie die Herstellerhinweise auf der Verpackung des Reinigers ein.

## Reiniger

Es gibt 3 Typen der Reiniger

1. Mit Phosphaten und Chlor
2. Mit Phosphaten und ohne Chlor
3. Ohne Phosphate und ohne Chlor

Neue Staubreiniger sind normalerweise ohne Phosphate. Die Wasserenthärtungsfunktion durch Phosphate ist nicht vorhanden.

In solchem Fall empfehlen wir Ihnen, das Spezialsalz in den Vorratsbehälter für Salz nachzufüllen, wenn die Wasserhärte 6 dH ist. Wenn Sie Reiniger ohne Phosphate in Region mit hartem Wasser verwenden, bleiben oft weiße Flecken auf dem Geschirr und den Gläsern zurück. In solchem Fall müssen Sie mehr Reiniger in die Reinigerkammer geben, um bessere Spülergebnisse zu erreichen. Reiniger ohne Chlor haben nur eine schwache Bleichauswirkung. Starke und farbige Flecken werden nicht beseitigt. In solchem Fall wählen Sie ein Programm mit höherer Temperatur.

## Verwendung der Tabs „3 in 1“

### Basisempfehlungen

1. Vor der Verwendung dieser Reiniger müssen Sie zuerst in Erfahrung bringen, ob die Härte Ihres Leitungswassers den Angaben des Reinigerherstellers entspricht (auf der Verpackung des Reinigers).
2. Diese Reiniger müssen genau nach den Angaben des Herstellers verwendet werden.
3. Wenn Schwierigkeiten bei der ersten Verwendung der Reiniger „3 in 1“ auftauchen, wenden Sie sich an den Hersteller des Reinigers (die Telefonnummer ist auf der Produktverpackung angegeben).

Diese Reiniger sind mit der integrierten Funktion von Reiniger/Klarspüler und Salz ausgestattet. Prüfen Sie vor der Verwendung dieser Reiniger, ob die Härte Ihres Leitungswassers mit diesen Reinigern kompatibel ist (die Angaben sind auf der Verpackung des Reinigers angeführt).

### Spezielle Empfehlung

Wenn Sie kombinierte Reiniger verwenden, sind Klarspüler und Spezialsalz nicht mehr notwendig. Es kann notwendig sein, einen niedrigeren Einstellwert der Wasserhärte zu wählen.

### Einstellung der Funktion „3 in 1“:

1. Schließen Sie die Tür und wählen Sie den Spülzyklus 3 in 1, indem Sie die Taste „A“ drücken, bis die Anzeige „3 in 1“ blinkt.
2. Der Spülzyklus 3 in 1 wird nach dem Drücken der Taste Start/Pause aktiviert und die Anzeige „3 in 1“ leuchtet.

### Deaktivierung der Funktion „3 in 1“:

Gehen Sie nach den Hinweisen für „Deaktivierung eines laufenden Programms“ vor.

Wenn Sie sich für ein Standardpülssystem entscheiden, empfehlen wir Ihnen folgendes:

1. Füllen Sie die Vorratsbehälter für Salz und Klarspüler ein.
2. Stellen Sie den höchsten Wasserhärtewert ein und starten Sie drei Eco-Zyklen ohne Geschirr.
3. Korrigieren Sie die Wasserhärteeinstellung nach den Bedingungen in Ihrer Region (nähere Informationen finden Sie in der Gebrauchsanleitung).

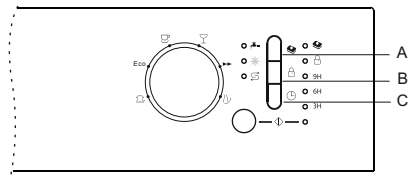



# 5. EINRÄUMEN

Um beste Spülergebnisse zu erreichen, gehen Sie nach diesen Hinweisen vor. Funktionen und Aussehen der Geschirrkörbe und Besteckschubladen können in Abhängigkeit von Ihrem Modell unterschiedlich sein.

## Hinweise vor oder nach dem Einräumen von Geschirr

Entfernen Sie grobe Speisereste. Vorspülen unter fließendem Wasser ist nicht nötig. Räumen Sie das Geschirr so ein, dass:

1. Gefäße wie Tassen, Gläser, Pfannen/Backbleche usw. mit dem Boden nach oben stehen.
2. Teile mit Wölbungen oder Vertiefungen schräg stehen, damit das Wasser ablaufen kann.
3. es sicher steht und nicht kippen kann.
4. es die Drehung der beiden Sprühdarme nicht behindert.

Sehr kleine Geschirrtteile sollten nicht in der Maschine gespült werden, weil sie leicht aus den Körben fallen können.

## Ausräumen

Um zu vermeiden, dass Wassertropfen vom oberen Korb auf das Geschirr im unteren Korb fallen, ist es empfehlenswert, das Gerät von unten nach oben zu entleeren

## Oberer Geschirrkorb

Der obere Geschirrkorb ist für feineres und leichteres Geschirr entworfen, wie z.B. Gläser, Kaffee- und Teetassen, Untertassen, Teller, kleine Schüsseln und flache Pfannen (falls sie nicht allzu schmutzig sind). Räumen Sie das Geschirr so ein, dass es sich nicht einmal unter einem starken Wasserstrahl bewegt.

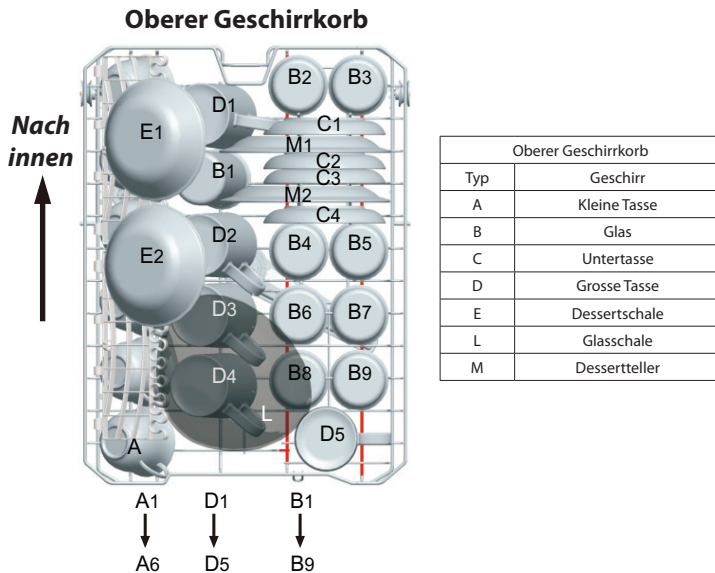

## Einstellung des oberen Geschirrkorbs

Falls es notwendig ist, können Sie die Höhe des oberen Geschirrkorbs verstellen, um entweder im Ober- oder Unterkorb mehr Platz zu schaffen. Die Höhe des oberen Geschirrkorbs kann mit der Einstellung der Räder in verschiedene Höhe der Schienen verstellt korrigiert werden. Lange Geschirrtteile, Servierbesteck, Salatbesteck oder Messer müssen Sie in die Besteckschublade so einräumen, dass sie die beiden Sprühdarme nicht blockieren. Die Besteckschublade kann umgeklappt werden, wenn Sie sie nicht brauchen.

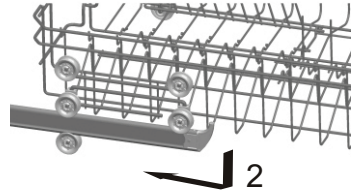
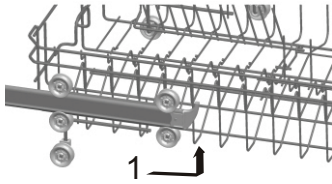

## Unterer Geschirrkorb

Stark verschmutztes und großes Geschirr sollten Sie im Unterkorb einräumen: Töpfe, Pfannen, Deckel, Servierteller und -schalen, siehe Abbildung unten. Das Serviergeschirr und die Deckel sollten sich auf der Korbseite befinden, damit die Sprüharme bei der Rotation nicht verhindert werden. Töpfe, Servierschalen usw. müssen sich immer mit dem Boden nach oben befinden. Tiefe Teller müssen schräg stehen, damit das Wasser besser ablaufen kann. Der untere Geschirrkorb ist mit Klappstacheln ausgestattet. Die Stacheln sind umklappbar und dienen zum besseren Einordnen von großen oder mehreren Töpfen und Pfannen.

### Unterer Geschirrkorb

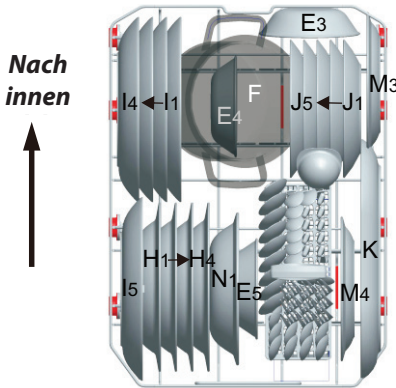

Unterer Geschirrkorb	
Typ	Geschirr
E	Dessertschale
H	Suppenteller
I	Flacher Teller
H	Dessertteller
K	Ovale Schale
F	Kleine Tasse
M	Dessertteller
N	Schale

### \* Klappstacheln des oberen und unteren Geschirrkorbs

Die Klappstacheln bestehen aus zwei Teilen, die sich im unteren Geschirrkorb befinden und zum besseren Einordnen von großen Gegenständen dienen, z.B. von Töpfen oder Pfannen. Wenn es notwendig ist, kann jeder Teil umgeklappt einzeln umgeklappt werden. Es können auch alle Klappstacheln umgeklappt werden, damit Sie im Korb große Gegenstände einräumen können. Die Klappstacheln können nach oben oder nach unten umgeklappt werden.

### Oberer Korb

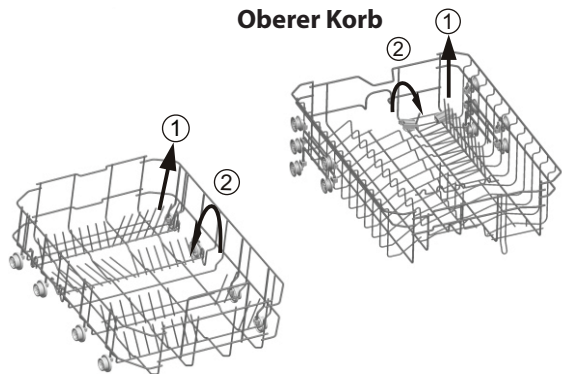

### Unterer Korb

\* Fakultativ

## Besteckkorb

Das Besteck sollten Sie mit dem Griff nach unten im Besteckkorb einräumen: Wenn der Korb über Seitenkörbe verfügt, müssen Sie die Löffel individuell in entsprechende Öffnungen einräumen, vor allem langes Besteck muss sich horizontal im vorderen Teil des oberen Geschirrkorb befinden.

### Besteckkorb

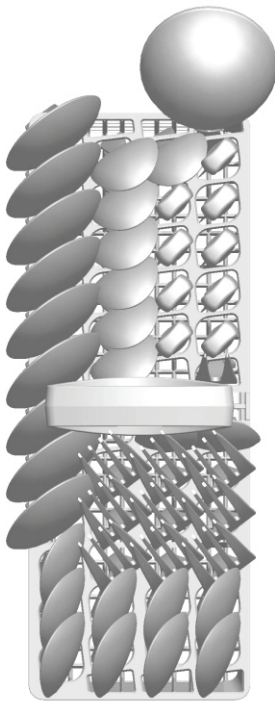

Zur Tür

Nach  
innen

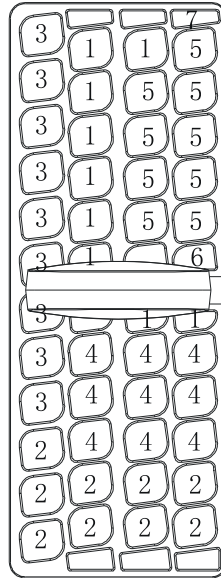

Zur Tür



Besteckkorb	
Typ	Besteck
1	Teelöffel
2	Dessertlöffel
3	Suppenlöffel
4	Gabel
5	Messer
6	Serviergabel
7	Schöpflöffel

Folgendes Geschirr/Besteck ist für die Reinigung im Geschirrspüler nicht geeignet:

### Nicht geeignet

Geschirr mit Holz-, Porzellan- oder Keramikgriff  
 Plastikgeschirr, das nicht hitzebeständig ist  
 Altes Geschirr mit geklebten Komponenten  
 Geklebtes Geschirr  
 Kupfer- und Zinngeschirr  
 Bleikristall  
 Stahlgegenstände, die korrosionsanfällig sind  
 Holztablets  
 Gegenstände aus synthetischen Fasern

### ⚠️ WARNUNG!

Keine Gegenstände dürfen aus dem Korbboden herausragen.

### Begrenzt geeignetes Geschirr

Einige Glassorten können nach vielen Spülgängen trüb werden.

Silber- und Aluminiumteile können beim Spülen zum Verfärben und Verblässen neigen.

Glasierte Gegenstände können mit der Zeit nach vielen Spülgängen verblässen.

**ANMERKUNG:** Legen Sie in den Geschirrspüler keine Gegenstände, die mit Zigarettenasche, Wachs, Schmierfett oder Farbe verunreinigt sind. Wenn Sie neues Geschirr kaufen, vergewissern Sie sich, dass es für den Geschirrspüler geeignet ist.

**ANMERKUNG:**

Überfüllen Sie den Geschirrspüler nicht. Im Geschirrspüler ist genügend Raum für 9 Standardsets von Geschirr. Verwenden Sie kein Geschirr, das für den Geschirrspüler ungeeignet ist. Es ist für gute Spülergebnisse und einen niedrigen Energieverbrauch sehr wichtig.

## Einräumen von Besteck und Geschirr

Vor dem Einräumen von Geschirr müssen Sie:

Grobe Speisereste entfernen.

Angebrannte Speisereste einweichen.

## Achten Sie beim Einräumen von Geschirr und Besteck auf folgendes:

Geschirr und Besteck dürfen die Drehung der beiden Sprüharme nicht behindern.

Teile mit Wölbungen oder Vertiefungen wie Tassen, Töpfe usw. müssen mit der Öffnung nach unten stehen, damit das Wasser ablaufen kann. Geschirr und Besteck dürfen nicht aufeinander liegen oder sich überdecken.

- Gläser dürfen einander nicht berühren, um Beschädigungen zu verhindern.
- Große Geschirrtteile, die schwer zu reinigen sind, räumen Sie im unteren Geschirrkorb ein.
- Der obere Geschirrkorb eignet sich für feinere und leichtere Geschirrtteile wie Gläser, Tee- und Kaffeetassen usw.

### Warnung!

Lange Messer in horizontaler Lage stellen mögliches Risiko dar!

Lange und/oder scharfe Gegenstände wie Messer müssen im oberen Geschirrkorb horizontal eingeräumt werden.

## Glas- und Geschirrschäden

### Mögliche Ursachen:

- Glasart und Glasherstellungsverfahren. Chemische Zusammensetzung des Reinigers.
- Wassertemperatur und Programmlänge.

### Empfohlene Lösung:





- Verwenden Sie nur Geschirr oder Porzellan, die vom Hersteller als spülmaschinenfest bezeichnet werden.
- Verwenden Sie je nach Geschirrtyp Reiniger, der als geschirrschonend gekennzeichnet ist. Falls es notwendig ist, lesen Sie weitere Informationen, die der Hersteller des Reinigers auf der Verpackung angegeben hat.
- Wählen Sie ein Spülprogramm mit niedriger Temperatur.
- Um Beschädigungen zu vermeiden, entnehmen Sie Glas und Besteck nach Programmende möglichst bald aus dem Geschirrspüler.

### Nach Programmende

Nach Programmende ertönt sechsmal ein akustisches Signal, dann verstummt es. Schalten Sie den Geschirrspüler mit dem Hauptschalter aus, schließen Sie die Wasserzufuhr und öffnen Sie die Tür. Warten Sie einige Minuten, bevor Sie das Geschirr entnehmen, denn das Geschirr ist heiß. Heißes Geschirr kann außerdem leichter zerspringen. Das Geschirr kann auf diese Weise auch besser austrocknen.

# 6. PROGRAMMAUSWAHL

## Programmübersicht

Programm	Verschmutzungsart	Programm-ablauf	Reiniger Vorspülen/ Reinigen	Betriebs- zeit (min)	Energie (kWh)	Wasser (l)
 Intensive	Stark verschmutztes Geschirr wie Töpfe, Pfannen, Bratpfannen und Geschirr mit angetrockneten Speiseresten.	Vorspülen Reinigen (62 °C) Zwischenspülen 1 Zwischenspülen 2 Klarspülen Trocknen	3/14 (oder 3in1)	170	1,20	16,4
<b>Eco</b> (*E 60436) (Standard- programm)	Normal verschmutztes Geschirr, Töpfe, Teller, Gläser und leicht verschmutzte Pfannen. Normales Tagesprogramm.	Vorspülen Reinigen (46 °C) Klarspülen Trocknen	3/14 (oder 3in1)	240	0,704	10,0
 Light	Sanftes Spülprogramm für empfindliches Geschirr, das hohe Temperaturen nicht verträgt. (Gleich nach der Verwendung von Geschirr einschalten)	Reinigen (45 °C) Zwischenspülen Klarspülen Trocknen	3/12 (oder 3in1)	82	0,76	10,0
 Crystal	Leicht verschmutztes Geschirr wie Teller, Gläser, Schalen und leicht verschmutzte Pfannen.	Reinigen (40 °C) Zwischenspülen Klarspülen Kristalltrocknen	12	109	0,63	10,0
 Rapid	Kürzeres Spülen für leicht verschmutztes Geschirr, das kein Trocknen braucht.	Reinigen (45 °C) Klarspülen	10	40	0,60	6,8
 Pre-Rinse	Vorspülen von Geschirr, das Sie am nächsten Tag spülen werden.	Vorspülen	/	13	0,01	3,6

1. Das Programm ECO eignet sich für das Reinigen von normal verschmutztem Geschirr. Es handelt sich um das effektivste Programm, was den kombinierten Energie- und Wasserverbrauch angeht.
2. Das manuelle Vorspülen führt zum erhöhten Wasser- und Energieverbrauch und wird nicht empfohlen.
3. Wenn der Geschirrspüler in Übereinstimmung mit dieser Gebrauchsanleitung verwendet wird, verbraucht man normalerweise weniger Energie und Wasser als beim manuellen Geschirrspülen.

\* EN 60436: Bei diesem Programm handelt es sich um einen Testzyklus.

Informationen für den Kompatibilitätstest in Übereinstimmung mit EN 60436 sind folgend:

- Kapazität: 9 Geschirrsätze

- Position des oberen Geschirrkorb: untere Position

- Klarspüleinrichtung: 6 (oder 4 für Einstellung des Vorratsbehälters für Klarspüler)

## Einschalten des Gerätes

Einschalten des Programms...

Ziehen Sie den unteren und oberen Geschirrkorb aus, räumen Sie das Geschirr ein und:

1. Schieben Sie die Körbe zurück. Wir empfehlen Ihnen, zuerst den unteren Korb zu füllen und erst dann den oberen Korb (lesen Sie das Kapitel „Einräumen von Geschirr“). Dosieren Sie den Reiniger (lesen Sie das Kapitel „Spezialsalz, Reiniger und Klarspüler“).
2. Stecken Sie den Netzstecker in die Steckdose. Die Stromversorgung muss 220-240 V AC 50 Hz sein, die Spezifikation der Steckdose ist 12 A 250 VAC. 50 Hz.

Prüfen Sie, ob die Wasserzufuhr geöffnet ist. Schließen Sie die Tür, drücken Sie die Taste „Ein-/Ausschalten“ und stellen Sie den Programmwähler auf das gewünschte Programm. (Lesen Sie das Kapitel „Programmübersicht“). Vergewissern Sie sich, dass die Tür richtig geschlossen ist.

### **ANMERKUNG:**

Beim Schließen der Tür müssen Sie „Einrasten“ hören.

Nach Programmende können Sie das Gerät mit dem Drücken des Hauptschalters ausschalten.

## **Einschalten**

1. Öffnen Sie die Wasserzufuhr, wenn sie geschlossen ist.
2. Schließen Sie die Tür.
3. Prüfen Sie, ob die Sprüharme nicht blockiert sind.
4. Schalten Sie den Geschirrspüler mit dem Drücken der Taste „☞“ ein.

Allmählich leuchten weitere Anzeigen, Anzeige der Startverzögerung und Standanzeige.

## **Programmauswahl**

Wählen Sie das Programm je nach Geschirrtyp und Verschmutzungsstufe. Verschiedene Programme und ihre Verwendung sind in dieser Gebrauchsanleitung beschrieben. Stellen Sie mit dem Programmwähler das gewünschte Programm ein.

## **Programmänderung**

Voraussetzung: Das bereits laufende Programm kann nur kurz nach dem Einschalten geändert werden.

Ansonsten wurde der Reiniger schon frei gelöst und das Gerät hat das Spülwasser schon ausgelassen. Falls es dazu kommt, müssen Sie die Reinigerkammer wieder nachfüllen (lesen Sie das Kapitel „Nachfüllen der Reinigerkammer“). Stellen Sie mit dem Programmwähler das gewünschte Programm ein (siehe Kapitel „Programmauswahl...“). Und schließen Sie dann die Tür.

▲ **ANMERKUNG:** Falls Sie die Tür während des Programms öffnen, stellt sich das Gerät ein und es ertönt ein akustisches Signal. Die Anzeigen „LED 2“ und „LED 4“ blinken. Wenn Sie die Tür wieder schließen, setzt das Gerät den Betrieb nach 10 Sekunden wieder fort. Die Anzeige „7“ kann folgenden Gerätezustand indizieren:

1. Betriebszustand: Die Anzeige leuchtet stark während des Programms.
2. Einstellen des Programms: Die Anzeige blinkt stark während des Programmeinstellens.
3. Programmende: Die Anzeige blinkt schwach am Programmende.

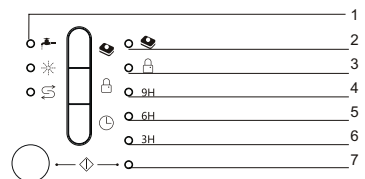

## **Einräumen vergessener Geschirrtteile**

**Das vergessene Geschirr können Sie jederzeit vor dem Öffnen der Reinigerkammer einzuräumen.**

1. Stellen Sie mit dem Drücken der Taste „☞“ das Programm ein.
2. Öffnen Sie nach dem Anhalten der Drehung von Sprüharmen vollständig die Tür.
3. Räumen Sie das vergessene Geschirr ein.
4. Schließen Sie die Tür und drücken Sie die Taste „☞“, der Geschirrspüler setzt nach zehn Sekunden den Betrieb fort.

## **! WARNUNG**

Es ist gefährlich, die Tür während des Reinigens und Klarspülens zu öffnen, denn Sie können sich mit heißem Wasser verbrennen. Schalten Sie den Geschirrspüler aus. Die Standanzeige leuchtet nur nach Programmende.

1. Schalten Sie den Geschirrspüler mit dem Drücken der Taste für Ein-/Ausschalten aus.
2. Schließen Sie die Wasserzufuhr!

Öffnen Sie vorsichtig die Gerätetür. Nach dem Öffnen der Tür kann heißer Dampf aus dem Gerät steigen!

- Heißes Geschirr ist stoßempfindlich. Lassen Sie das Geschirr deshalb ca. 15 Minuten abkühlen, bevor Sie es ausräumen.
- Öffnen Sie die Gerätetür, lassen Sie sie einen Spalt geöffnet und warten Sie einige Minuten, bevor Sie das Geschirr ausräumen. Auf diese Weise erreichen Sie bessere Trocknungsergebnisse.

### Ausräumen

Es ist normal, dass das Geschirr drinnen nass ist.

Um zu vermeiden, dass Wassertropfen vom oberen Korb auf das Geschirr im unteren Korb fallen, ist es empfehlenswert, das Gerät von unten nach oben zu entleeren.

## 7. WARTUNG UND REINIGUNG

### Filtrationssystem

Der Filter dient zum Auffangen grober Speisereste und anderer Verschmutzungen, damit sie in die Pumpe nicht gelangen. Die Speisereste können manchmal den Filter blockieren.

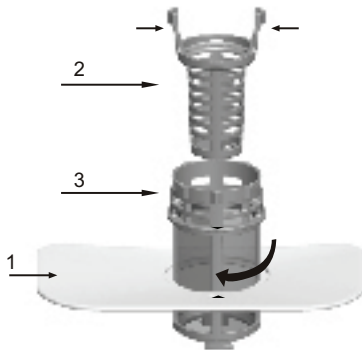

Das Filtrationssystem besteht aus grobem Filter, flachem Filter (Hauptfilter) und Mikrofilter (d.h. feinem Filter).

#### 1 Flacher Filter

Die Speisereste und Verschmutzungen werden mit einer speziellen Düse auf dem unteren Sprüharm.

#### 2 Grober Filter

Grobe Verschmutzungen wie Knochen und Glas, die den Abfluss verstopfen können, werden im groben Filter aufgefangen. Um die aufgefangenen Gegenstände zu entfernen, drücken Sie sanft Laschen im oberen Teil des Filters und nehmen Sie den Filter heraus.

#### 3 Mikrofilter

Dieser Filter fängt Verschmutzungen und Speisereste im Abflussgebiet auf und verhindert, dass sie sich auf dem Geschirr während des Spülens ablagern.

- Prüfen Sie die Filter nach jeder Verwendung des Geschirrspülers.

- Wenn Sie den groben Filter herausrauben, können Sie das Filtrationssystem herausnehmen. Beseitigen Sie die Speisereste und reinigen Sie die Filter unter fließendem Wasser.

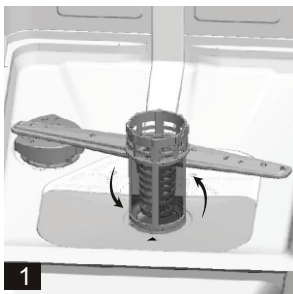

Schritt 1: Drehen Sie den groben Filter gegen den Uhrzeigersinn und heben Sie ihn dann hoch.  
Schritt 2: Heben Sie den flachen Filter hoch.

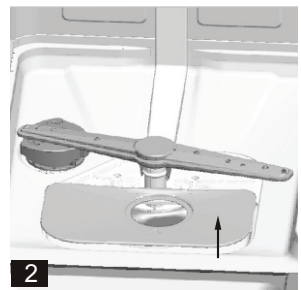

### ANMERKUNG:

Wenn Sie vom Schritt 1 zum Schritt 2 vorgehen, ist es möglich, das Filtrationssystem herauszunehmen; in umgekehrter Reihenfolge können Sie das Filtersystem wieder installieren. **3**.

## Zusammensetzung der Filter

Um die besten Spülergebnisse zu erreichen, muss das Filterset sauber sein. Der Filter beseitigt effektiv Speisereste aus dem Spülwasser und ermöglicht die Wasserzirkulation während des Spülens. Aus diesem Grund ist es empfehlenswert, grobe Verschmutzungen, die im Filter aufgefangen sind, nach jedem Spülprogramm zu entfernen. Es genügt, den Filter unter fließendem Wasser zu reinigen. Um das Filtrationsset herauszunehmen, ziehen Sie am Griff nach oben. Das gesamte Filtrationsset muss einmal wöchentlich gereinigt werden. Verwenden Sie zur Reinigung des groben Filters und des Mikrofilters eine Bürste. Dann setzen Sie einzelne Filterteile nach der oben angegebenen Abbildung zusammen und installieren Sie das Filtrationsset in den Geschirrspüler. Bringen Sie das Filtrationsset in richtige Position und drücken Sie es nach unten. Verwenden Sie den Geschirrspüler nie ohne Filter. Eine falsche Position der Filter kann die Effektivität des Gerätes negativ beeinflussen und das Geschirr beschädigen.

## WARNUNG

Verwenden Sie den Geschirrspüler nie ohne installierte Filter. Schlagen Sie mit den Filtern bei der Reinigung nicht, ansonsten können Sie sie beschädigen und damit die Effektivität des Geschirrspülers negativ beeinflussen.

## Reinigung der Sprüharme

Es ist notwendig, die Sprüharme regelmäßig zu reinigen, damit Kalk und Verunreinigungen aus dem Spülwasser Düsen und Lagerungen der Sprüharme nicht blockieren. Um den Sprüharm herauszunehmen, schrauben Sie die Mutter ab, nehmen Sie die Unterlage heraus und ziehen Sie den Sprüharm ab. Reinigen Sie den Sprüharm unter fließendem Wasser mit etwas Spülmittel und verwenden Sie eine Bürste zur Reinigung der Düsen. Spülen Sie dann den Sprüharm gründlich unter fließendem Wasser.

## Wartung des Geschirrspülers

Reinigen Sie das Bedienfeld mit einem angefeuchteten Tuch und wischen Sie es dann gründlich trocken.

Reinigen Sie das Gerätegehäuse mit Glanzwachs.

Verwenden Sie keine scharfen Gegenstände, Schaber oder abrasiven Reinigungsmittel.



## Frostschutz

Falls sich der Geschirrspüler im Winter in einem unbeheizten Raum befindet, bitten Sie einen Techniker des Kundendienstes um folgendes:

1. Trennen des Geschirrspülers vom Stromnetz.
2. Schließen der Wasserzufuhr und Trennen der Wasserzufuhr vom Wasserventil.
3. Wasserauslass aus dem Zuleitungsschlauch und Ventil. (Verwenden Sie ein Gefäß zum Wasserauffangen.)
4. Wiederholter Anschluss der Wasserzufuhr zum Wasserventil.
5. Demontieren Sie den Filter aus dem Geschirrspüler und trocknen Sie mit einem Schwamm den Boden des Geschirrspülers aus.

## Reinigung der Tür

Reinigen Sie die Tür nur mit einem weichen, angefeuchteten Tuch. Verwenden Sie keine Sprayreiniger, damit das Wasser in Türschloss und elektrische Teile nicht durchdringen kann.

Reinigen Sie das Gerätegehäuse nie mit abrasiven Reinigungsmitteln, denn Sie können die Oberfläche des Geschirrspülers zerkratzen. Einige Papiertücher können die Oberfläche zerkratzen oder dort Spuren hinterlassen.

Wenn sich ein Fremdkörper im Geschirrspüler befindet, befolgen Sie diese Gebrauchsanleitung.

## WARNUNG

Reinigen Sie die Tür nie mit einem Sprayreiniger, denn er könnte das Türschloss und die Elektroteile beschädigen. Es ist nicht erlaubt, abrasive Reinigungsmittel oder einige Typen von Papiertüchern zu verwenden, denn sie können die Edelstahloberfläche zerkratzen oder dort Spuren hinterlassen.



## Bewahrung eines guten Gerätezustandes

### ■ Nach jedem Spülprogramm

Schließen Sie nach jedem Programm die Wasserzufuhr und lassen Sie die Tür einen Spalt geöffnet, damit Feuchtigkeit und Geruch entströmen können.

### ■ Ziehen Sie den Netzstecker aus der Steckdose

Ziehen Sie den Netzstecker vor der Reinigung oder Wartung aus der Steckdose.

### ■ Verwenden Sie keine abrasiven Reinigungsmittel oder Lösungsmittel

Verwenden Sie zur Reinigung der Innen- oder Gummikomponenten des Geschirrspülers keine Lösungsmittel oder abrasiven Reinigungsmittel. Verwenden Sie nur ein Tuch und warmes Wasser mit etwas Spülmittel. Flecken oder Spuren im Innenraum des Gerätes lassen sich mit einem feuchten Tuch und etwas Weinessig oder Reinigungsmittel für Geschirrspüler beseitigen.

### ■ Im Falle eines Urlaubs

Im Falle einer längeren Abwesenheit empfehlen wir Ihnen, ein Spülprogramm ohne Geschirr zu starten. Ziehen Sie dann den Netzstecker aus der Steckdose, schließen Sie die Wasserzufuhr und lassen Sie die Tür einen Spalt geöffnet. Sie verlängern damit die Lebensdauer der Dichtung und im Gerät wird sich kein Geruch bilden.

### ■ Manipulation

Falls es notwendig ist, das Gerät umzustellen, versuchen Sie, es in der senkrechten Position zu halten. Im Notfall können Sie den Geschirrspüler auf die Rückenseite legen.

### ■ Dichtung

Speisereste, die in der Dichtung stecken bleiben, tragen zur Geruchbildung im Geschirrspüler bei. Regelmäßige Reinigung der Dichtung mit einem feuchten Tuch verhindert dieses Problem.

### ⚠ **Warnung:**

Anschluss des Gerätes ans Wasser- und Stromnetz darf nur ein qualifizierter Techniker durchführen.

<b>⚠ Warnung</b>	
	<b>Stromunfallrisiko! Ziehen Sie den Netzstecker vor der Installation des Geschirrspülers aus der Steckdose. Ansonsten zum Stromunfall oder Tod kommen.</b>

# 8. BESEITIGUNG MÖGLICHER PROBLEME

## Fehlermeldungen

Wenn es zur Störung kommt, wird eine Fehlermeldung auf dem Display angezeigt.

Fehlermeldung	Bedeutung	Mögliche Ursache
2 und 4 blinkt	Geöffnete Tür	Geöffnete Tür während des Gerätebetriebes.
1 blinkt	Wasserezufuhr	Defekt der Wasserezufuhr
2 und 5 blinkt	Wasserauslass	Defekt des Wasserauslasses
2 und 6 blinkt	Temperaturfühler	Defekt des Temperaturfühlers
2 und 7 blinkt	Überlauf/Undichtheit	Es ist zu Überlauf/Undichtheit gekommen.
3 und 4 blinkt	Wasserauslauf	Wasser ist ausgelaufen
3 und 5 blinkt	Heizkörper	Standardlose Heizung

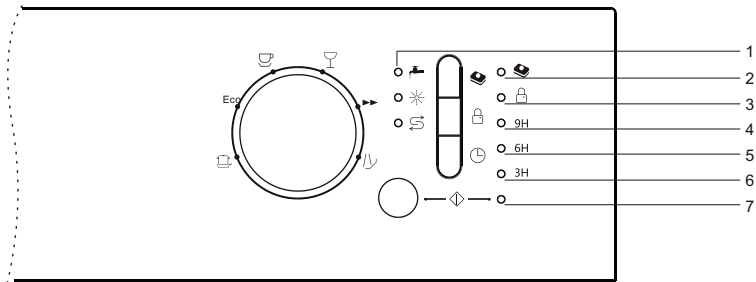

### ⚠️ WARNUNG!

Wenn es zum Wasserüberlauf kommt, schließen Sie die Wasserezufuhr und kontaktieren Sie die Servicestelle. Falls es sich Wasser auf dem Boden aufgrund von Undichtheit befindet, wischen Sie dieses Wasser ab, bevor Sie den Geschirrspüler wieder einschalten.

### Erreichbarkeit der Ersatzteile

Die Ersatzteile stehen je nach Typ zur Verfügung mindestens sieben Jahre für Servicetechniker oder mindestens zehn Jahre für Vertragsservicestellen und Endbenutzer. Kontaktieren Sie den Kundendienst.

## **Bevor Sie die Servicestelle kontaktieren**

Folgende Hinweise können Ihnen die Kosten, die mit dem Besuch des Servicetechnikers verbunden sind, sparen.

<b>Problem</b>	<b>Mögliche Ursachen</b>	<b>Lösung</b>
<b>Der Geschirrspüler funktioniert nicht.</b>	Ausgebrannte Sicherung oder ausgeschalteter Schutzschalter.	Sicherung austauschen oder Schutzschalter resettet. Geräte, die den gleichen Umkreis wie Geschirrspüler haben, abschalten.
	Keine Stromversorgung.	Prüfen, ob der Geschirrspüler eingeschaltet ist und die Gerätetür sicher geschlossen ist. Prüfen, ob das Netzkabel richtig an die Steckdose angeschlossen ist.
	Niedriger Wasserdruck.	Prüfen, ob die Wasserzufuhr richtig angeschlossen und geöffnet ist.
<b>Auslasspumpe schaltet sich nicht aus.</b>	Wasserüberlauf.	Das System erkennt Wasserüberlauf. Falls es dazu kommt, schaltet sich die Umlaufpumpe aus und die Auslasspumpe ein.
<b>Lärm.</b>	Einige Töne, die Sie hören, sind normal.	Töne der Speiseentsorgung und Öffnung der Reinigerkammer.
	Besteck befindet sich nicht im Korb oder etwas Kleines ist in den Korb gefallen.	Prüfen Sie, ob alles im Geschirrspüler sicher eingeräumt ist.
	Motor summt.	Der Geschirrspüler wird nicht regelmäßig verwendet. In solchem Fall vergessen Sie nicht, ein Spülprogramm ohne Geschirr jede Woche zu starten, damit die Dichtung feucht bleibt.
<b>Seifeschaum im Innenraum.</b>	Unpassender Reiniger.	Verwenden Sie nur Spezialreiniger für Geschirrspüler, damit es zur Schaumbildung nicht kommt. Falls es dazu trotzdem kommt, öffnen Sie den Geschirrspüler und lassen Sie den Schaum verdampfen. Gießen Sie in den Innenraum 4 Liter Kaltwasser. Schließen Sie die Tür, sperren Sie den Geschirrspüler und drehen Sie langsam den Programmwähler, bis Sie den Wasserauslass finden. Wiederholen Sie es bei Bedarf.
	Ausgeschütteter Klarspüler.	Sofort abwischen.
<b>Verfärbung des Innenraums.</b>	Reiniger mit Farbstoff.	Vergewissern Sie sich, dass der Reiniger keine Farbstoffe beinhaltet.
<b>Geschirr und Besteck sind nicht sauber.</b>	Unpassendes Programm.	Wählen Sie ein stärkeres Programm.
	Unpassende Zusammensetzung.	Prüfen Sie, dass große Geschirrtteile die Reinigerkammer und die Sprüharme nicht blockieren.

<b>Problem</b>	<b>Mögliche Ursachen</b>	<b>Lösung</b>
<b>Flecken und Belag auf Gläsern und Besteck.</b>	<ol style="list-style-type: none"> <li>1. Allzu hartes Wasser.</li> <li>2. Niedrige Temperatur.</li> <li>3. Überfülltes Gerät.</li> <li>4. Ungeeignetes Einräumen.</li> <li>5. Alter oder feuchter Reiniger.</li> <li>6. Vorratsbehälter für Klarspüler ist leer.</li> <li>7. Unsachgemäße Dosierung des Reinigers.</li> </ol>	Fleckenbeseitigung aus Glasteilen: <ol style="list-style-type: none"> <li>1. Metallgegenstände aus dem Geschirrspüler entfernen.</li> <li>2. Keinen Reiniger dazugeben.</li> <li>3. Ein längeres Programm einstellen.</li> <li>4. Geschirrspüler einschalten und ca. 18 bis 22 Minuten im Betrieb lassen, sodass er sich in der Hauptphase befindet.</li> <li>5. Tür öffnen und 2 Tassen Weinessig in den unteren Teil des Gerätes gießen.</li> <li>6. Tür schließen und den Geschirrspüler das Programm beenden lassen. Falls der Weinessig nicht funktioniert, die Vorgehensweise wiederholen, dabei nur 1/4 Tasse (60 ml) Kristall-Zitronensäure anstelle von Essig verwenden.</li> </ol>
<b>Glasgeschirr ist matt.</b>	Kombination von Weichwasser und sehr kleiner Reinigermenge.	Bei weichem Wasser weniger Reiniger verwenden und ein kürzeres Programm für Glasgeschirr einstellen.
<b>Gelber oder brauner Belag im Inneren von Geschirr.</b>	Tee- oder Kaffeefflecken.	Lösung aus 1/2 Tasse Bleichmittel und 3 Tassen Warmwasser verwenden und Flecken manuell beseitigen. <b>▲ WARNUNG</b> Ca. 20 Minuten nach Programmende warten, damit die Heizkörper abkühlen, erst dann den Innenraum reinigen. Ansonsten droht Verbrennungsgefahr.
	Eisensedimente im Wasser können Belag verursachen.	Kontaktieren Sie Ihr Wasserwerk, das Ihnen einen passenden Filter zur Verfügung stellt.
<b>Weißer Belag im Inneren von Geschirr.</b>	Hartes mineralisiertes Wasser.	Das Innere von Geschirr mit einem feuchten Schwamm und etwas Reiniger abwischen, Gummihandschuhe dabei verwenden. Nie ein anderes Reinigungsmittel benutzen, ansonsten kommt es zur Schaumbildung.
<b>Deckel der Reinigerkammer rastet nicht ein.</b>	Reiniger blockiert den Mechanismus.	Den Mechanismus vom Reiniger befreien.
<b>In der Reinigerkammer bleibt der Reiniger.</b>	Geschirr blockiert die Reinigerkammer.	Geschirr richtig einräumen.
<b>Dampf.</b>	Normale Erscheinung.	Über die Ventilationsöffnungen in der Tür steigt Dampf während der Trocknung und Wasserauslassphase.
<b>Schwarze oder graue Spuren auf dem Geschirr.</b>	Aluminiumgeschirr hat normales Geschirr berührt.	Mittelstarken abrasiven Reiniger verwenden und Spuren beseitigen.
<b>Wasser bleibt auf dem Boden des Innenraums.</b>	Normale Erscheinung.	Kleine Menge von sauberem Wasser auf dem Boden des Innenraumes im hinteren Teil der Wanne schützt die Dichtung.
<b>Undichtheit des Geschirrspülers.</b>	Überfüllter Vorratsbehälter oder ausgeschütteter Klarspüler.	Den Vorratsbehälter für Klarspüler nicht überfüllen. Ausgeschütteter Klarspüler kann Schaumbildung verursachen und zum Überlauf führen. Ausgeschütteten Klarspüler mit einem feuchten Tuch abwischen.
	Geschirrspüler steht nicht gerade.	Geschirrspüler ausbalancieren.

Falls es Ihnen nicht gelingt, das Problem mit Hilfe der oben angegebenen Tabelle zu lösen, kontaktieren Sie eine spezialisierte Servicestelle.

**!** Unsachgemäße Reparatur und/oder Wartung kann einen negativen Einfluss auf die Sicherheit der Geräteverwendung ausüben und zum Verlust der Garantie führen.

Die Kundendienst-Hotline ist kostenfrei.

## Technische Daten

Geschirrspülerschein gemäß der Richtlinie EU 1059/2010:

<b>Hersteller</b>	<b>GUZZANTI</b>	
<b>Modell</b>	<b>GZ8701A</b>	
Anzahl von Standardgeschirrssets	9	
Energetische Klasse I	E	
PARAMETER	EINHEIT	WERT
Energieverbrauch im ECO-Programm (EPEC), auf drei Dezimalstellen gerundet	kWh/Zyklus	0,704
Energieverbrauch im Standardprogramm (SPEC), auf drei Dezimalstellen gerundet	kWh/Zyklus	1,260
Index energetischer Effizienz (EEI)	-	55,9
Wasserverbrauch im ECO-Programm (EPWC), auf eine Dezimalstelle gerundet	l/Zyklus	10,0
Index der Reinigungsleistung (IC)	-	1,13
Index der Trocknungseffektivität (ID)	-	1,09
Dauer des ECO-Programms (Tt), auf die nächste Minute gerundet	Stunde:Minute	4:00
Energieverbrauch im ausgeschalteten Modus (Po), auf zwei Dezimalstellen gerundet	W	0,49
Energieverbrauch im Bereitschaftsbetrieb (Psm), auf zwei Dezimalstellen gerundet	W	0,60
Umfasst der Bereitschaftsbetrieb das Anzeigen von Informationen?	-	Nie
Energieverbrauch im Bereitschaftsbetrieb (Psm) im Falle des Netzbereitschaftsbetriebs (falls vorhanden), auf zwei Dezimalstellen gerundet	W	-
Energieverbrauch bei der Startverzögerung (Pds) (falls vorhanden), auf zwei Dezimalstellen gerundet	W	1,00
Luftschallemission	dB(A) re 1 pW	49
Montage	teilweise eingebaut	
Einbaugerät	ja	
Höhe	81,5 cm	
Breite	44,8 cm	
Tiefe (mit Anschlüssen)	55,8 cm	
Energieverbrauch	1850 W	
Nennspannung/Frequenz	AC 220-240 V/ 50 Hz	
Wasserdruck (niedriger Druck)	0,4 - 10 bar = 0,04 - 1,0 MPa	

**ANMERKUNG:**

1. A (höchste Effektivität) bis G (niedrigste Effektivität).

Das Gerät entspricht den europäischen Normen und Richtlinien in der aktuellen Version bei der Lieferung.

- LVD 2014/35/EU
- EMC 2014/30/EU
- EUP 2019/2022

**ANMERKUNG:**

Oben angegebene Werte wurden in der Übereinstimmung mit den angegebenen Normen bei den angeführten Betriebsbedingungen gemessen. Die Ergebnisse können sich in der Abhängigkeit von Menge und Verschmutzung des Geschirrs, Wasserhärte, Reinigermenge usw. unterscheiden.

Die Gebrauchsanleitung wurde aufgrund von Regeln und Vorschriften der Europäischen Union zusammengestellt.

# INSTALLATIONSHINWEISE

## ⚠ Anmerkung

Der Wasser- und Stromanschluss muss von einem qualifizierten Techniker durchgeführt werden.

## ⚠ Warnung



Trennen Sie das Gerät vor der Installation vom Stromnetz, ansonsten kann es zum Stromunfall kommen.

### ① Vor der Installation

Anforderungen für die Platzierung des Geschirrspülers. Die Rückseite muss zur Wand orientiert werden. Der Geschirrspüler ist mit Wasseranschluss ausgestattet, der nach links oder nach rechts angeschlossen werden kann. Maße des Einbauschrankes.

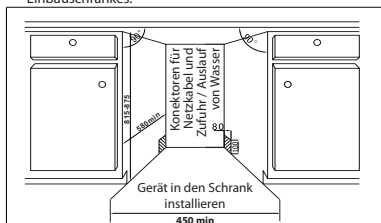

Volleinbau

Halbeinbau

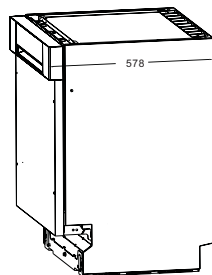
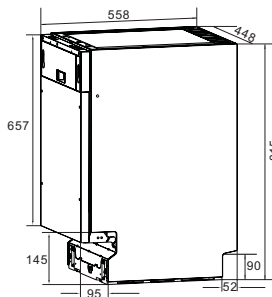

### ② Maße der vorderen Dekorationsplatte

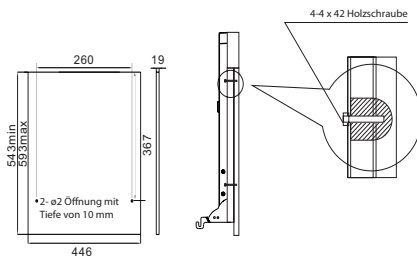
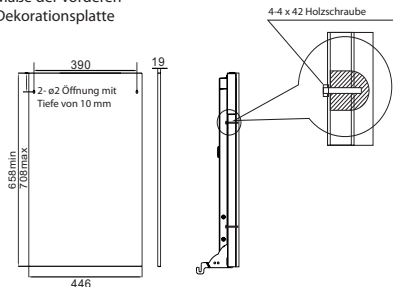

### ③ Befestigung der Dekorationsplatte

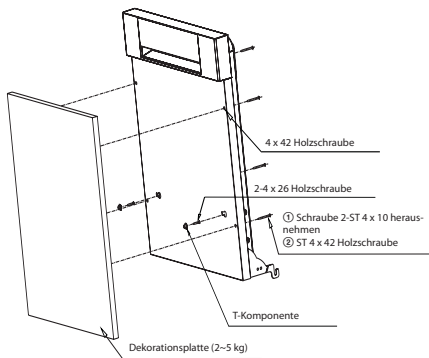
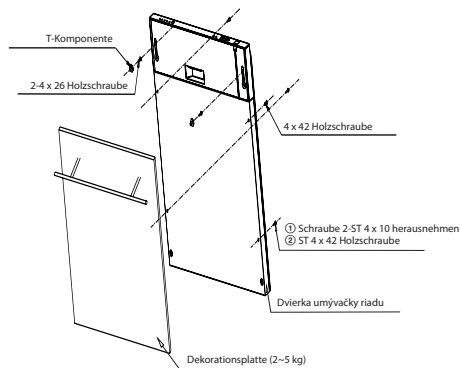

#### 4 Einstellung der Federtürspannung

Versuchen Sie nach der Installation der Dekorationsplatte, die Tür zu öffnen und wieder zu schließen, um festzustellen, ob die Tür in der gleichen Position bleibt. Falls nicht, korrigieren Sie die die Einstellung mit der Schraube im oder gegen den Uhrzeigersinn.

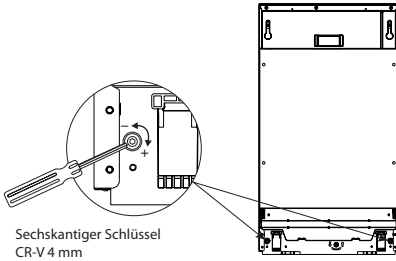

Sechskantiger Schlüssel  
CR-V 4 mm

#### 6 Anschluss des Ablaufschlauches

Schließen Sie den Ablaufschlauch an den Ausguss mit dem Durchmesser mehr als 40 mm. Prüfen Sie, ob der Schlauch nicht geknickt ist und ob die Schlauchhöhe weniger als 1000 mm ist.

**Anmerkung:** Der Anschluss des Ablaufschlauches muss dicht sein.

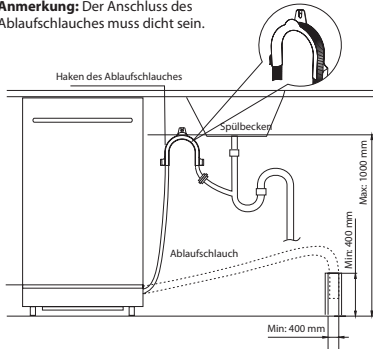

#### 5 Wasserzufuhr (kaltes Wasser)

Schließen Sie den Zuleitungsschlauch an die Wasserzufuhr mit dem Gewinde 3/4 (Zoll) an und prüfen Sie, ob er gut befestigt ist. Wenn Sie einen neuen Schlauch oder einen Schlauch, der eine längere Zeit nicht benutzt wurde, verwenden, lassen Sie durch den Schlauch Wasser laufen, damit er sauber und ohne Fremdkörper ist. Ansonsten droht Verstopfungsrisiko und damit verbundene Beschädigung des Gerätes.

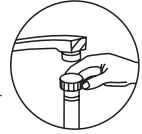

#### Anschluss ans Stromnetz

Vergewissern Sie sich, dass die Steckdose mit dem Netzstecker des Gerätes kompatibel ist. Die Steckdose muss geerdet sein und über Parameter 250 V/10 A verfügen, ansonsten kann es zum Defekt oder Unfall kommen. Verwenden Sie für diese Steckdose keine anderen Geräte mit hoher Leistung.

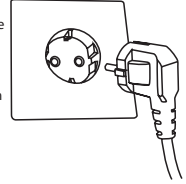

#### 7 Ausbalancierung

Die erlaubte Neigung des Gerätes ist 2 Grad. Regulieren Sie die Höhe mit Hilfe von verstellbaren Füßen, bis das Gerät ausbalanciert ist.

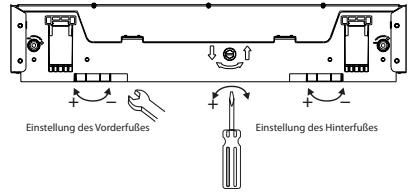

#### 8 Sockelinstallation

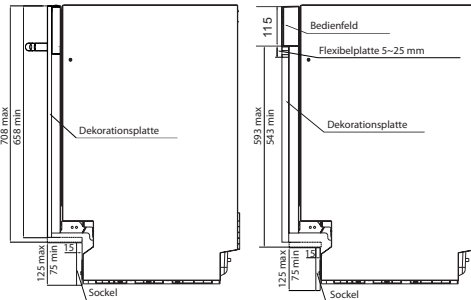

#### 9 Pripevnenie spotřebiča

1. Spotřebič připevníte v skrině pomocí šroubtek.
2. Vložte čtyři zátky do otvorů.

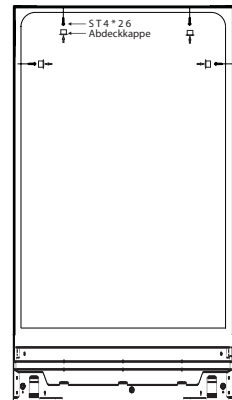

Linke, rechte und obere Kante des Geschirrspülers beinhaltet 4 Öffnungen. Verwenden Sie bei Befestigung des Gerätes zum Schrank Holzschrauben ST4\*26 (falls es möglich ist, verwenden Sie selbstschneidende Holzschrauben).



Seriennr.	Referenzmaße (Volleinbau)		Referenzmaße (Halbeinbau)	
	Dekorationsplatte	Sockel für Dekorationsplatte	Dekorationsplatte	Sockel für Dekorationsplatte
1	708 mm	75 mm	593 mm	75 mm
2	698 mm	85 mm	583 mm	85 mm
3	688 mm	95 mm	573 mm	95 mm
4	678 mm	105 mm	563 mm	105 mm
5	668 mm	115 mm	553 mm	115 mm
6	658 mm	125 mm	543 mm	125 mm

**Anmerkung:**

Die angegebene Sockelhöhe sichert ein gutes Aussehen und einfaches Öffnen und Schließen der Tür, siehe betreffende Tabelle.

## Benutzerhinweise zur Entsorgung von elektrischen und elektronischen Altgeräten (im Haushalt)



Dieses Symbol auf Produkten oder in begleitenden Dokumenten besagt, dass elektrische und elektronische Altgeräte nicht zusammen mit dem Hausmüll entsorgt werden dürfen.

Bringen Sie diese Altgeräte zu den eigens vom Staat eingerichteten Sammelstellen, wo sie kostenlos angenommen und ökologisch entsorgt werden. Alternativ in einigen Ländern können Sie die Altgeräte Ihrem lokalen Fachhändler beim Kauf eines neuen äquivalenten Produktes zurückgeben.

Durch die sachgemäße Entsorgung dieses Produktes helfen Sie bei der Vermeidung möglicher Umwelt- und Gesundheitsgefahren durch unkontrollierte Entsorgung. Weitere Hinweise zur Entsorgung erhalten Sie bei Ihrer Ortsverwaltung, dem Entsorgungsunternehmen oder Ihrem Fachhändler.

Eine unsachgemäße Entsorgung dieser Art von Müll kann gemäß den nationalen Vorschriften bestraft werden.

### **Für Unternehmen in den EU-Ländern**

Wenn Sie elektrische und elektronische Altgeräte entsorgen wollen, verlangen Sie erforderliche Informationen von Ihrem Fachhändler oder Lieferanten.

### **Hinweise zur Entsorgung in anderen Ländern außerhalb der EU**

Dieses Symbol gilt nur in der EU.

Wenn Sie dieses Gerät entsorgen wollen, verlangen Sie erforderliche Informationen über die sachgemäße Entsorgung von Ihrer Ortsverwaltung oder Ihrem Fachhändler.



## **Read this Manual**

Dear Customer,  
Please read this User Information carefully and keep it to refer to at a later date.  
Pass it on to any subsequent owner of the appliance.

This manual contains sections of Safety Instructions, Operating Instructions, Installation Instructions and Troubleshooting Tips, etc.

Carefully read it before using the dishwasher will help you to use and maintain the dishwasher properly.



## **Before Calling for Service**

To review the section on Troubleshooting Tips will help you to solve some common problems by yourself and no need to ask for the help of professional technicians.



## **NOTE:**

The manufacturer, following a policy of constant development and updating of the product, may make modifications without giving prior notice.

## **CONTENTS**

<b>1. Safety Information .....</b>	<b>3</b>
<b>2. Disposal .....</b>	<b>6</b>
<b>3. Operation Instruction.....</b>	<b>7</b>
Control Panel.....	7
Dishwasher Features .....	8
<b>4. Prior Using for the First Time .....</b>	<b>8</b>
Set the water softener .....	8
Loading the Salt into the Softener .....	9
Fill the Rinse Aid Dispenser.....	10
Rinse aid dispenser .....	10
Function of Detergent .....	11
<b>5. Loading the Dishwasher Baskets .....</b>	<b>14</b>
<b>6. Starting a Washing Programme .....</b>	<b>18</b>
Wash cycle table .....	18
Turning on the Appliance.....	18
Switching on .....	19
Select a programme.....	19
Change the Programme .....	19
Forget to Add Dish.....	19
<b>7. Maintenance and cleaning.....</b>	<b>20</b>
How to Keep Your Dishwasher in Shape .....	22
<b>8. Troubleshooting Tips.....</b>	<b>23</b>
Error codes.....	23
Before Calling for Service .....	24
Technical Data Sheet.....	26
Installation Instruction .....	28

# 1. SAFETY INFORMATION

## **⚠ WARNING!**

When using your dishwasher, follow the basic precautions including the following:

## **⚠ WARNING! HYDROGEN GAS IS EXPLOSIVE**

Under certain conditions, Hydrogen gas may be produced in a hotwater system that has not been used for two weeks or more. **HYDROGEN GAS IS EXPLOSIVE.** If the hot-water system has not been used for such a period, before using the dishwasher turn on all hot-water faucets and let the water flow from each for several minutes. This will release some accumulated hydrogen gas. As the gas is flammable, do not smoke or use an open flame this time.

## **⚠ WARNING! PROPER USE**

- Do not abuse, sit on, or stand on the door or dish basket of the dishwasher.
- Do not touch the heating element during or immediately after using.
- Do not operate your dishwasher unless all enclosure panels are properly in place. Open the door very carefully if the dishwasher is operating. There is a risk of water squirting out.
- Do not place any heavy objects or stand on the door when it is open. The appliance could tip forward.
- When loading items to be washed:
  - Locate sharp items so that they are not likely to damage the door seal;

- Load sharp knives with the handles up to reduce the risk of cuttype injuries;
- Warning: Knives and other utensils with sharp points must be loaded in the basket with their points down or placed in a horizontal position.
- When using your dishwasher, you should prevent plastic items from contacting with heating element.
- Check that the detergent receptacle is empty after completion of the wash cycle.
- Do not wash plastic items unless they are marked dishwasher safe or the equivalent. For plastic items not so marked, check the manufacturer's recommendations.
- Use only detergent and rinse additives designed for an automatic dishwasher. Never use soap, laundry detergent, or hand washing detergent in your dishwasher.
- Other means for disconnection from the supply must be incorporated in the fixed wiring with at least 3mm contact separation in all poles.
- Keep children away from detergent and rinse aid, keep children away from the open door of the dishwasher , there could still be some detergent left inside.
- These instructions shall also be got from the manufacturer or responsible Vendor.
- To protect against the risk of electrical shock, do not immerse the unit, cord or plug in water or other liquid.
- This appliance can be used by children aged from 8 years and above and persons with reduced physical, sensory or mental capabilities or lack of experience and knowledge if they have been given supervision or instruction concerning use of the appliance in a safe way and understand the hazards involved. Children shall not play with the appliance.

Cleaning and user maintenance shall not be made by children without supervision.

- Dishwasher detergents are strongly alkaline. They can be extremely dangerous if swallowed. Avoid contact with skin and eyes, and keep children away from the dishwasher when the door is open.
- The door should not be left in the open position since this could present a tripping hazard.
- If the supply cord is damaged, it must be replaced by the manufacturer or its service agent or a similarly qualified person in order to avoid a hazard.
- Please dispose of packing materials properly.
- During installation, the power supply must not be excessively or dangerously bent or flattened.
- Do not tamper with controls.
- The appliance is to be connected to the water mains using new hose sets, and the old hose-sets should not be reused.
- Make sure that the carpet must not obstruct the openings at the bottom base.
- Use the dishwasher only for its intended function.
- The dishwasher is intended for indoor use only.
- The dishwasher is not designed for commercial use. It is intended for use in domestic households and in similar working and residential environments.
- Please do not overload your dishwasher. There is only space for 9 standard dishes. Do not use dish that is not suitable for dishwashers. This is important for good results and for reasonable energy consumption.

**READ AND FOLLOW THIS SAFETY INFORMATION**  
**CAREFULLY**  
**SAVE THESE INSTRUCTIONS**

## 2. DISPOSAL



Dispose of the dishwasher packaging material correctly. All packaging materials can be recycled. Plastic parts are marked with the standard international abbreviations: (e.g. PS for polystyrene, padding material)

This appliance is identified according to the European guideline 2002/96/EC on waste electrical and electronic equipment -WEEE. The guideline specifies the framework for an EU-wide valid return and re-use of old appliances.

### **! WARNING!**

Packaging material could be dangerous for children! For disposing of package and the appliance please go to a recycling centre. Cut off the power supply cable and make the door closing device unusable.

Cardboard packaging is manufactured from recycled paper and should be disposed in the waste paper collection for recycling. By ensuring this product is disposed of correctly, you will help prevent potential negative consequences for the environment and human health, which could otherwise be caused by inappropriate waste handling of this product.

For more detailed information about recycling of this product, please contact your local city office and your household waste disposal service

### **IMPORTANT!**

To get the best performance from your dishwasher, read all operating instructions before using it for the first time.

# 3. OPERATION INSTRUCTION

## CONTROL PANEL

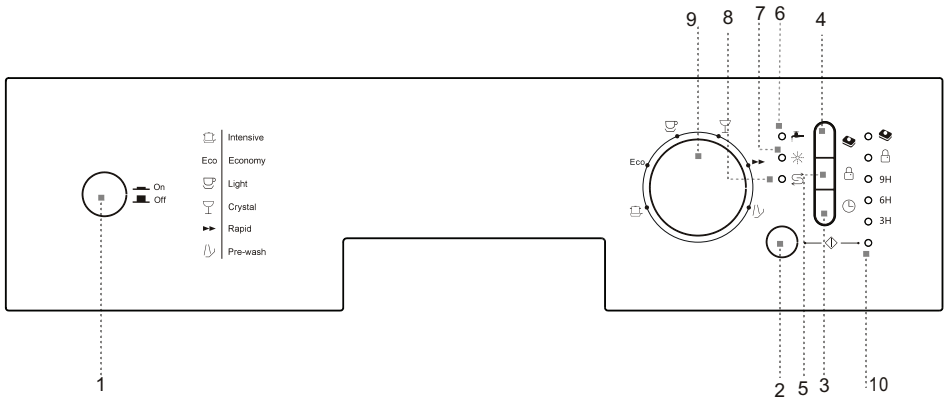

- 1 Power switch: To turn on/off the power supply.
- 2 Start/Pause button: The appliance will start or pause the expected washing cycle and additional function when you press the button.
- 3 Delay time: Pressing the DELAY pad one time can select 3h delay time, continuous pressing second time will increase the delay hours to 6h, third time increase to 9h. Continuous pressing the fourth time can cancel the delay selection.
- 4 3 in 1 button: he 3in1 additional function available when you press the button.
- 5 Child lock: Press the button 3 seconds, the appliance could be locked and any button can not be used.
- 6 Check water supply indicator: The indicator lights up if the tap turn off or Water supply interrupted or Supply hose kinked.
- 7 Rinse aid refill indicator: The indicator lights up when dispenser needs to be refilled.
- 8 Salt refill indicator: The indicator lights up when the softener needs to be refilled.
- 9 Programme selector: Rotate programme selector until the required programme.
- 10 Status indicator: indicate the appliance status for you.



# DISHWASHER FEATURES

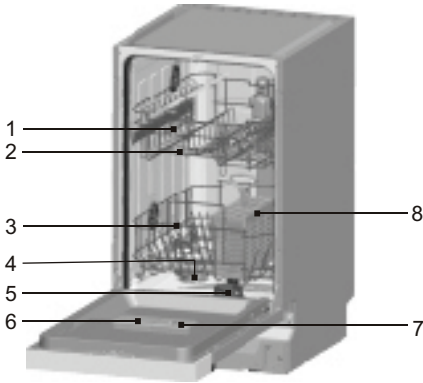

## Front View

- 1 Upper Basket
- 2 Spray Arms
- 3 Lower Basket
- 4 Water Softener
- 5 Filters
- 6 Detergent Dispenser
- 7 Rinse Aid Dispenser
- 8 Cutlery basket

## 4. PRIOR USING FOR THE FIRST TIME

### **Before using your dishwasher for the first time:**

- A. Set the water softener
- B. Pour 500ml of water inside the salt container and then fill with dishwasher salt
- C. Fill the rinse aid dispenser
- D. Function of detergent

### **A. Set the water softener**

The water softener is designed to remove minerals and salts from the water, which would have a detrimental or adverse effect on the operation of the appliance. The higher the content of these minerals and salts, the harder the water is. The softener should be adjusted according to the hardness of the water in your area. Your local Water Authority can advise you on the hardness of the water in your area.

### **Setting**

The amount of salt dispensed can be set from H0 to H7. Salt is not required at the set value H0.

1. Find out about the hardness value of your tap water. Your water utility company will help you with this.
2. Set value can be found in the water hardness table.
3. Close the door.
4. Switch on on/off switch.
5. Hold down „☉“ button and then press „☉“ button for 5 seconds. The buzzer rings one time and indicator light. (Please refer to table for water hardness and indicator light status: factory setting is H4.)

### **To change the setting:**

1. Press „☉“ button.  
Each time the button is pressed, the set value increases by one level; when the value of H7 has been reached, then jumps back to H0(off).
2. Press „☉“ button. The chosen setting has now been stored.

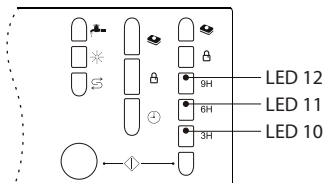

## Water hardness and Indicator light status table

Water hardness		Mmol/l	Set value on the machine	Indicator light status (LED10+LED11+LED12)
°Clark	Range			
0-8	soft	0-1.1	H0	Light+Light+Light
9-10	soft	1.2-1.4	H1	Light+Light+Flash
11-12	medium	1.5-1.8	H2	Light+Flash+Light
13-15	medium	1.9-2.1	H3	Light+Flash+Flash
16-20	medium	2.2-2.9	H4	Flash+Light+Light
21-26	hard	3.0-3.7	H5	Flash+Light+Flash
27-38	hard	3.8-5.4	H6	Flash+Flash+Light
39-62	hard	5.5-8.9	H7	Flash+Flash+Flash

## B. Loading the Salt into the Softener

Always use salt intended for use with dishwasher.

NOTE: If your model has no water softener, you may skip this section

### WATER SOFTENER

The hardness of the water varies from place to place. If hard water is used in the dishwasher, deposits will form on the dishes and utensils.

The appliance is equipped with a special softener that uses salts specifically designed to eliminate lime and minerals from the water.

The salt container is located beneath the lower basket and should be filled as follows:

Attention!

Only use salt specifically designed for use in dishwashers! All other types of salt not specifically designed for use in a dishwasher, especially table salt, will damage the water softener. In case of damages caused by the use of unsuitable salt the manufacturer does not give any warranty nor is liable for any caused damages. Only fill with salt just before starting one of the complete washing programmes.

This will prevent any grains of salt or salty water, which may have been split, remaining on the bottom of the machine for any period of time, which may cause corrosion.

After the first wash cycle the control panel light expires.

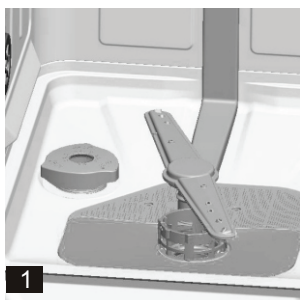

- Remove the lower basket and then unscrew and remove the cap from the salt container. **1**
- If you are filling the container for the first time, fill 2/3 of its volume with water (around 500 ml). **2**

- C. Place the end of the funnel (supplied) into the hole and introduce about 1.2kg of salt. It is normal for a small amount of water to come out of the salt container.
- D. Carefully screw the cap back on.
- E. Usually, the salt warning light will be off in 2-6 days after the salt container is filled with salt.

**NOTE:**

1. The salt container must be refilled when the salt warning light in the control panel comes on. Though the salt container is filled enough, the indicator light may not black out before the salt fully dissolve. If there is no salt warning light in the control panel (for some models), you can judge when to load the salt into the softener by the cycles that the dishwasher had run (see the following schema).
2. If there are spills of the salt, a soak program could be run to wipe them out.

## C. Fill the Rinse Aid Dispenser

### Function of Rinse Aid

Rinse aid is automatically added during the last rinse, ensuring thorough rinsing, spot and streak free drying.

### Attention!

Only use branded rinse aid for dishwasher. Never fill the rinse aid dispenser with any other substances (e.g. dishwasher cleaning agent, liquid detergent). This would damage the appliance.

### When to Refill the Rinse Aid Dispenser

If there is no rinse-aid warning light on the control panel, you can judge the amount of rinse-aid by the color of the optical level indicator „D“ located next to the cap. When the rinse-aid container is full, the whole indicator will be dark. As the rinse aid diminishes, the size of the dark dot decreases. You should never let the rinse aid get below 1/4 full.

As the rinse aid diminishes, the size of the black dot on the rinse aid level indicator changes, as illustrated below.

- Full
- ◐ 3/4 full
- ◑ 1/2 full
- ◒ 1/4 full - Should refill to eliminate spotting
- Empty

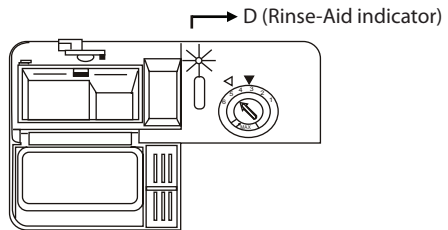

## RINSE AID DISPENSER

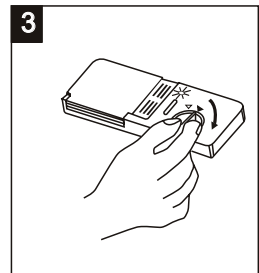
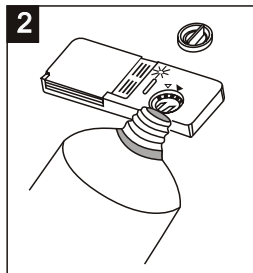
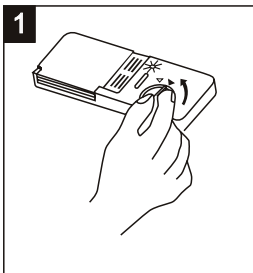

- 1** To open the dispenser, turn the cap to the „open“ (left) arrow and lift it out.
- 2** Pour the rinse aid into the dispenser, be careful not to overfill.
- 3** Replace the cap by inserting it aligned with „open“ arrow and turning it to the „closed“ (right) arrow.

The rinse aid is released during the final rinse to prevent water from forming droplets on your dishes that can leave spots and streaks. It also improves drying by allowing water to sheet off the dishes.

Your dishwashers are designed to use liquid rinse aids. The rinse aid dispenser is located inside the door next to the detergent dispenser.

To fill the dispenser, open the cap and pour the rinse aid into the dispenser until the level indicator turns completely black. The volume of the rinse aid container is about 140 ml.

Be careful not to overfill the dispenser, because this could cause over sudsing. Wipe away any spills with a damp cloth. Don't forget to replace the cap before you close dishwasher door.

### Attention!

Clean up any rinse aid spill during filling with an absorbent cloth to avoid excess foaming during the next wash.

### Adjusting Rinse Aid Dispenser

The rinse aid dispenser has four or six settings. Always start with the dispenser set on „4“ If spots and poor drying are problems, increase the amount of rinse aid dispensed by removing the dispenser lid and rotating the dial to „5“. If the dishes still are not drying properly or are spotted, adjust the dial to the next higher number until your dishes are spot-free. The dose is factory set in position 5.

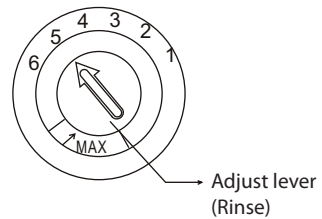

**NOTE:** Increase the dose if there are drops of water or lime spots on the dishes after washing. Reduce it if there are sticky whitish streaks on the dishes or a bluish film on glassware or knife blades.

## D. Function of Detergent

Detergents with its chemical ingredients are necessary to remove dirt, crush dirt and transport it out of the dishwasher. Most of commercial quality detergents are suitable for this purpose.

### Concentrated Detergent

Based on their chemical composition, dishwasher can be split in two basic types:

- conventional, alkaline detergents with caustic components
- low alkaline concentrated detergents with natural enzymes

The use of „Eco“ washing programme in conjunction with concentrated detergents reduces pollution and is good for your dishes; these washing programmes are specially matched to the dirt-dissolving properties of the enzymes of the concentrated detergent. For this reason „Eco“ washing programme in which concentrated detergents are used can achieve the same results that can otherwise only be achieved using „intensive“ programme.

### Detergent Tablets

Detergent tablets of different brands dissolve at different speeds. For this reason some detergent cannot dissolve and develop their full cleaning power during short programmes. Therefore please use long programmes when using detergent tablets, to ensure the complete removal of detergent residuals.

## Detergent Dispenser

The dispenser must be refilled before the start of each washing cycle following the instructions provided in the Wash Cycle Table. Your dishwashers use less detergent and rinse aid than conventional dishwashers. Generally, only one tablespoon of detergent is needed for a normal wash load. Also, more heavily soiled items need more detergent. Always add the detergent just before starting dishwasher, otherwise it could get damp and will not dissolve properly.

## Amount of Detergent to Use

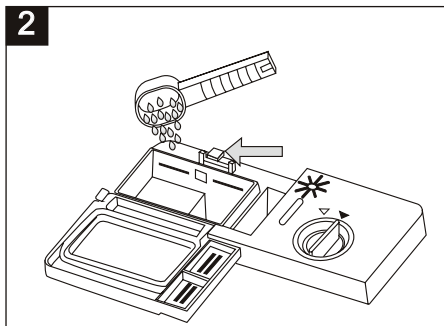
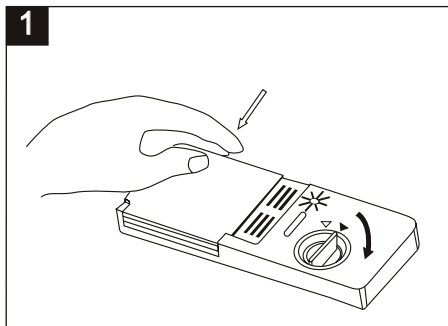

### NOTE:

- 1 If the lid is closed: press release button. The lid springs open.
- 2 Always add the detergent just before starting each wash cycle. Only use branded detergent aid for dishwasher.

## WARNING!

Dishwasher detergent is corrosive! Take care to keep it out of reach of children.

Use only detergent specifically made for use in dishwashers. Keep your detergent fresh and dry. Don't put powder detergent into the dispenser until you're ready to wash dishes.

## Fill in the detergent

Fill the detergent dispenser with detergent. The marking indicates the dosing levels, as illustrated on the right:

- 1 The place of main wash cycle detergent placed, „MIN“ means approximately 20 g of detergent.
- 2 The place of pre-wash cycle detergent placed, approximately 5 g of detergent.

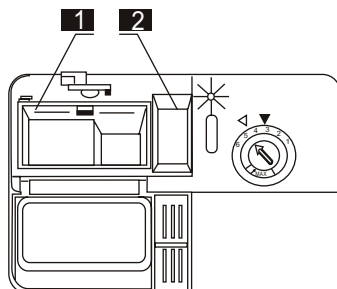

Please observe the manufacturer's dosing and storage recommendations as stated on the detergent packaging.

Close the lid and press until it locks in place.

If the dishes are heavily soiled, place an additional detergent dose in the pre-wash detergent Chamber. This detergent will take effect during the pre-wash phase.

## NOTE:

You find information about the amount of detergent for the single programme on the last page. Please be aware that according to the level soiling and the specific hardness of water, differences are possible. Please observe the manufacturer's recommendations on the detergent packaging.

## Detergents

There are 3 sorts of detergents

1. With phosphate and with chlorine
2. With phosphate and without chlorine
3. Without phosphate and without chloride

Normally new pulverized detergent is without phosphate. The water softener function of phosphate is not given. In this case we recommend to fill salt in the salt container even when the hardness of water is only 6 dH. If detergents without phosphate were used in case of hard water often white spots appear at dishes and glasses. In this case please add more detergent to reach better results. Detergents without chlorine do only bleach a little. Strong and coloured spots will not removed completely. In this case please choose a programme with higher temperature.

## Use of „3 in 1“ Detergent Tablets

### General Advice

1. Before using these products you should first check that the water hardness in your supply is compatible with the use of these products as per the detergent manufacturers instructions (on the product packaging).
2. These products should be strictly used according to the detergent manufacturers instructions.
3. If you encounter problems when using „3 in 1“ products for the first time then please contact the detergent manufacturers care line (the telephone number is given on the product packaging). These products are detergents with integrated and combined detergent/rinse aid and salt functions. Before using these products you should first check that the water hardness in your supply is compatible with the use of these products as per the detergent manufacturers (on the product packaging).

### Special Advice

When using combination products, the rinse-aid and salt lights are no longer useful. It may be helpful to select the lowest possible setting for water hardness.

### To select „3in1“ function:

1. Close the door and select the 3in1 washing cycle by pressing the option button „A“ until the „3in1“ in dicator blinks.
2. The 3in1 washing cycle will be available after pressing the start/pause button , and the „3in1“ indicator lights.

### To cancel „3in1“ function:

Follow the „Cancelling a programme in progress“ instructions. If you decide to switch to the use of a standard detergent system we advise that you:

1. Refill both the salt and rinse aid compartments.
2. Switch the water hardness setting to the highest possible position and run for three Eco cycles without load.
3. Readjust the water hardness setting again according to the conditions for your region (For more information please refer to your instruction manual).

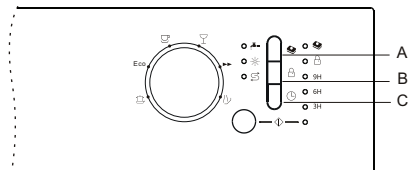

# 5. LOADING THE DISHWASHER BASKETS

For best performance of the dishwasher, follow these loading guidelines. Features and appearance of baskets and silverware baskets may vary from your model.

## Attention before or after Loading the Dishwasher Baskets

Scrape off any large amounts of leftover food. It is not necessary to rinse the dishes under running water. Place objects in the dishwasher in the following way:

1. Items such as cups, glasses, pots/pans, etc. are stood upside down.
2. Curve items, or those with recesses, should be at a slant so that water can run off.
3. They are stacked securely and can not tip over.
4. They do not prevent the spray arms from rotating while washing takes place.

Very small items should not be washed in the dishwasher as they could easily fall out of the baskets.

## Removing the Dishes

To prevent water dripping from the upper basket into the lower basket, we recommend that you empty the lower basket first and then the upper basket.

## Loading the Upper Basket

The upper basket is designed to hold more delicate and lighter dishware such as glasses, coffee and tea cup and saucers, as well as plates, small bowls and shallow pans (as long as they are not too dirty). Position the dishes and cookware so that they do not get moved by the spray of water.

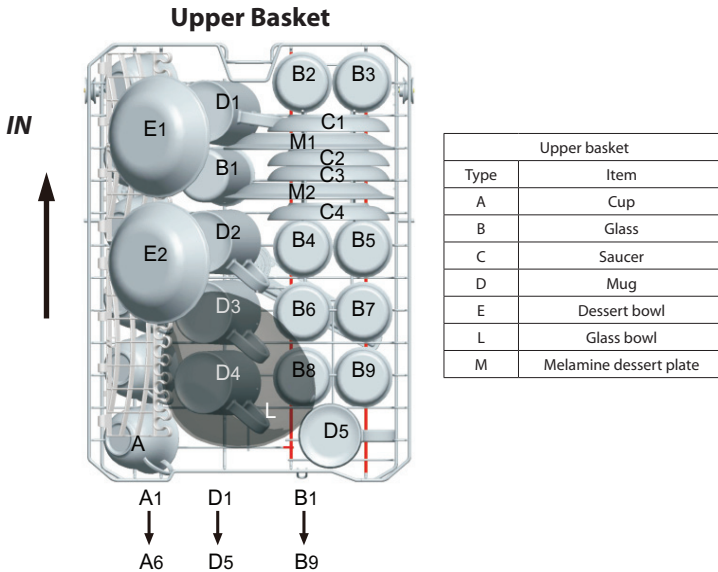

## Adjusting the Upper Basket

If required, the height of the upper basket can be adjusted in order to create more space for large utensils either in the upper basket or lower basket. The upper basket can be adjusted for height by putting wheels of different height into the rails. Long items, serving cutlery, salad servers or knives should be placed on the shelf so that they do not obstruct the rotation of the spray arms. The shelf can be folded back or removed when not be required for use.

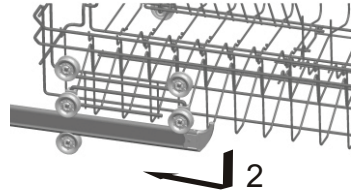
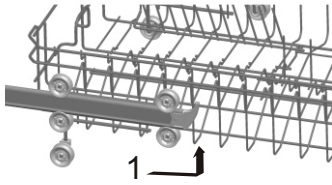

### Loading the Lower Basket

We recommend that you place large items which are most difficult to clean in to the lower basket: pots, pans, lids, serving dishes and bowls, as shown in the figure below.

It is preferable to place serving dishes and lids on the side of the baskets in order to avoid blocking the rotation of the top spray arm.

Pots, serving bowls, etc. must always be placed top down.

Deep pots should be slanted to allow water to flow out.

The bottom basket features fold down tine rows so that larger or more pots and pans can be loaded.

### Lower Basket

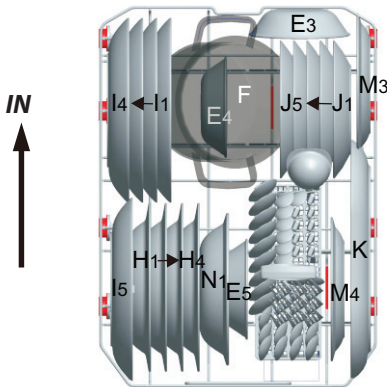

Lower basket	
Type	Item
E	Dessert bowl
H	Soup plate
I	Dinner plate
H	Dessert plate
K	Oval plate
F	Small pot
M	Melamine dessert plate
N	Melamine bowl

### \* Upper and Lower basket Folding racks

Folding racks consisting of two parts that are located on the upper and lower basket of your machine are designed in order to let you place big items easier as pots, pans, etc. If requested, each part can be folded separately, or all of them can be folded and larger can be obtained. You can use folding racks by raising them upwards, or by folding.

\* For optional

### Upper Basket

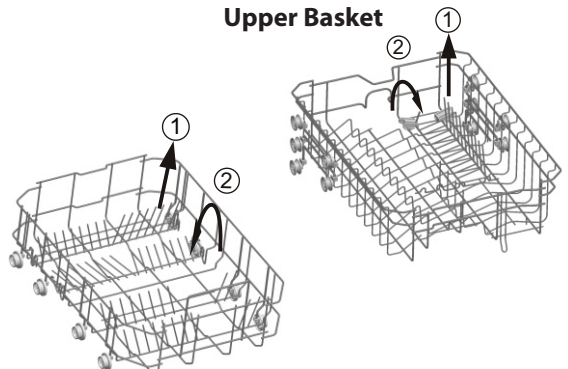

### Lower Basket



## Cutlery Basket and Fork shelf

Cutlery should be placed in the cutlery basket with handles at the bottom: If the basket has side baskets, the spoon should be loaded individually into the appropriate slots, especially long utensils should be placed in the horizontal position at the front of the upper basket.

### Cutlery basket

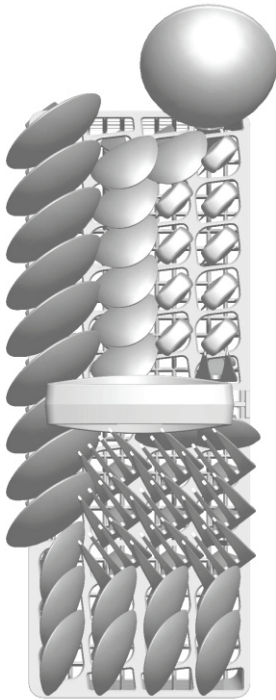

Door side

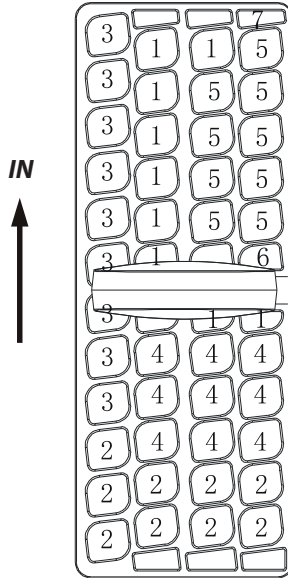

Door side



Cutlery basket	
Type	Item
1	Tea spoons
2	Dessert spoons
3	Soup spoons
4	Forks
5	Knives
6	Serving fork
7	Gravy ladle

For washing in the dishwasher the following cutlery/dishes

### Are not suitable

- Cutlery with wooden, horn china or mother-of-pearl handles
- Plastic items that are not heat resistant
- Older cutlery with glued parts that is not temperature resistant
- Bonded cutlery items or dishes
- Pewter or cooper items
- Lead crystal glass
- Steel items subject to rusting
- Wooden platters
- Items made from synthetic fibre

### ⚠ WARNING!

Do not let any item extend through bottom

### Are of limited suitability

Some types of glasses can become dull after a large number of washes

Silver and aluminium parts have a tendency to discolour during washing

Glazed patterns may fade if machine washed frequently

**NOTE:**

Do not put in items that are dirty of cigarette ash, candle wax, lacquer or paint. If you buy new dishes please make sure that they are suitable for dishwashers.

**NOTE:**

Please do not overload your dishwasher. There is only space for 9 standard dishes. Do not use dish that is not suitable for dishwashers. This is important for good results and for reasonable energy consumption.

## Loading Cutlery and Dishes

Before loading the dishes, you should:

Remove large left-over

Soften remnants of burnt food in pans

## When Loading the Dishes and Cutlery, Please Note:

Dishes and cutlery must not impede the rotation of the spray arms.

Load hollow items such as cups, glasses, pans etc. with the opening downwards so that water cannot collect in the container or a deep base.

Dishes and items of cutlery must not lie inside one another, or cover each other

- To avoid damage to glasses, they must not touch
- Load large items which are most difficult to clean into the lower basket
- The upper basket is designed to hold more delicate and lighter dishware such as glasses, coffee and tea cups

**Attention!**

Long bladed knives stored in an upright position are a potential hazard!

Long and/or sharp items of cutlery such as carving knives must be positioned horizontally in the upper basket.

## Damage to Glassware and other Dishes

**Possible causes:**

- Type of glass or manufacturing process. Chemical composition of detergent.
- Water temperature and duration of dishwasher programme.

**Suggested remedy:**





- Use glassware or porcelain dishes that have been marked dishwasher-proof by the manufacturer.
- Use a mild detergent that is described as kind of dishes. If necessary, seek further information from detergent manufacturers.
- Select a programme with a low temperature.
- To prevent damage, take glass and cutlery out of the dishwasher as soon as possible after the programme has ended.

**At the End of the Wash**

When the working cycle has finished, the buzzer of dishwasher will ring for 6 times, then stop. Turn off the appliance using the „Power“ button, shut off the water supply and open the door of the dishwasher. Wait a few minutes before unloading the dishwasher to avoid handling the dishes and utensils while they are still hot and more susceptible to breakage. They will also dry better.

## 6. STARTING A WASHING PROGRAMME

### Wash cycle table

Program	Cycle Selection Information	Description of Cycle	Detergent Pre/main	Running Time (min)	Energy (kWh)	Water (L)
 Intensive	For the heaviest soiled loads, such as pots, pans, casserole dishes and dishes that have been sitting with dried food on them for a while.	Pre-wash Main wash (62°C) Rinse 1 Rinse2 Hot rinse Drying	3/14 (or 3 in 1)	170	1.20	16.4
<b>Eco</b> (*E 60436) (Standard Programme)	For normally soiled loads, such as pots, plates, glasses and lightly soiled pans. Standard daily cycle.	Pre-wash Main wash (46°C) Hot rinse Drying	3/14 (or 3 in 1)	240	0.704	10.0
 Light	Light wash cycle to be used for more delicate items which are sensitive to high temperatures. (Run cycle immediately after use)	Main wash (45°C) Rinse Hot rinse Drying	3/12 (or 3 in 1)	82	0.76	10.0
 Crystal	For lightly soiled loads, such as plates, glasses, bowls and lightly soiled pans.	Main wash (40°C) Rinse Hot rinse Crystal Drying	12	109	0.63	10.0
 Rapid	A shorter wash for lightly soiled loads that do not need drying.	Main wash (45°C) Hot rinse	10	40	0.60	6.8
 Pre-Rinse	To rinse dishes that you plan to wash later that day.	Pre-wash	/	13	0.01	3.6

1. The ECO program is suitable to clean normally soiled tableware, it is the most efficient program in terms of its combined energy and water consumption
2. Manual pre-rinsing of tableware items leads to increased water and energy consumption and is not recommended. Water and energy consumption is not recommended.
3. Washing tableware in a household dishwasher usually consumes less energy and water than hand dishwashing when the household dishwasher is used according to this instruction manual.

\* EN 60436: this program is the test cycle

The information for comparability test in accordance with EN 60436, as follows:

-- Capacity: 9 settings

-- Position of upper basket: Lower position

-- Rinse aid setting: 6 (or 4 for four setting dispenser)

### Turning on the Appliance

Starting a wash cycle...

Draw out the lower and upper basket, load the dishes and

1. push them back. It is recommended to load the lower basket first, then the upper one (see the section entitled „Loading the Dishwasher“). Pour in the detergent (see the section entitled „Salt, Detergent and Rinse Aid“).

2. Insert the plug into the socket. The power supply is 220-240V AC 50 Hz, the specification of the socket is 12 A 250 VAC, 50 Hz.

Make sure that the water supply is turned on to full pressure. Close the door, press the ON/OFF button, rotate the program selector to select a desired „Wash cycle“. (See the section entitled „Wash Cycle Table“.) With a little force to ensure the door is properly closed.

**NOTE:**

A click could be heard when the door is closed perfectly. When the washing is over, you can shut off the switch by pressing ON/OFF button.

**Switching on**

1. Open the tap, if it is closed.
2. Close the door.
3. Make sure the spray arms are not obstructed.
4. Switch the dishwasher on using the „⏻“ button.

The additional indicators, delay start indicators and status indicator could light up eriodically one bye one.

**Select a programme**

Choose your programme according to the type of load and how dirty it is. The different programmes and their uses are described in the programme chart later on in this booklet. Use the programme selector to select the expected programme.

**Change the Programme**

Premise: A cycle that is underway can only be modified if it has only been running for a short time. Otherwise, the detergent may have already been released, and the appliance may have already drained the wash water. If this is the case, the detergent dispenser must be refilled (see the section entitled „ Fill in the Detergent“).

Rotate the programme selector to the expected cycle setting (see the section entitled „Starting a wash cycle ...“ ). And then, close the door.

▲ NOTE: If you open the door when the washing cycle underway, the appliance will pause and emit warning signals, and „LED 2“and „LED 4“ flash. When you close the door, the machine will keep on working after 10 seconds. The indicator „7“could indicate the following status of the dishwasher.

1. In-operation status: indicator lights up with high brightness when the washing cycles running.
2. Pause: the indicator flashes with high brightness when the washing cycles pause.
3. Programme finished: the indicator flashes with low brightness at the end of programme.

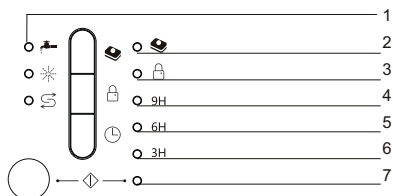

**Forget to Add Dish**

**A forgotten dish can be added any time before the detergent cup opens.**

1. Press the „⏻“ button to stop the washing.
2. After the spray arms stop working, you can open the door completely.
3. Add forgotten dishes.
4. Close the door and press the „⏻“ button, the dishwasher will work after ten seconds.

**! WARNING**

It is dangerous to open the door when washing, because the hot water may scald you. Switch Off the Dishwasher. The status indicator lights up , only in this case the programme has ended.

1. Switch off the dishwasher by pressing the ON/OFF button.
2. Turn off the water tap!

Open the door carefully. Hot steam may escape when the door is opened!

- Hot dishes are sensitive to knocks. The dishes should therefore be allowed to cool down around 15 minutes before removing from the appliance.
- Open the dishwasher's door, leave it ajar and wait a few minutes before removing the dishes. In this way they will be cooler and the drying will be improved.

Unloading the dishwasher

It is normal that the dishwasher is wet inside.

Empty the lower basket first and then the upper one. This will avoid water dripping from the upper basket onto the dishes in the lower one.

## 7. MAINTENANCE AND CLEANING

### Filtering System

The filter is used to avoid the big remnants and other sundries getting inside the pump. The residue can obstruct the filter in sometime.

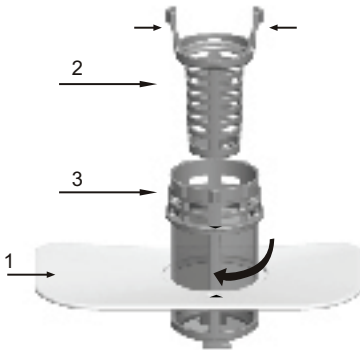

The filter system consists of a coarse filter, a flat (Main filter) and a micro filter (fine filter).

#### 1 Flat filter

Food and debris will be trapped by a special jet on the lower spray arm.

#### 2 Coarse filter

Big debris, such as bone and glass that could clog the drain will be trapped in the coarse filter.

To remove an item caught in this filter, gently squeeze the taps on the top of this filter and lift it out.

#### 3 Micro filter

This filter holds soil and food residue in the sump area and prevents it from being redeposit on the dishes during a cycle.

- Inspect the filters for obstructions every time the dishwasher has been used.

- By unscrewing the coarse filter, you can remove the filter system. Remove any food remnants and clean the filters under running water.

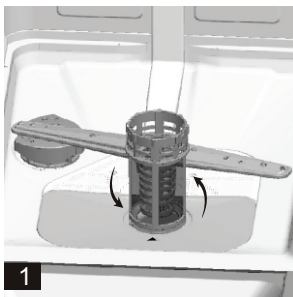

Step 1: contrarotate the Coarse filter, and then lift it up;  
Step 2: lift the Flat filter up

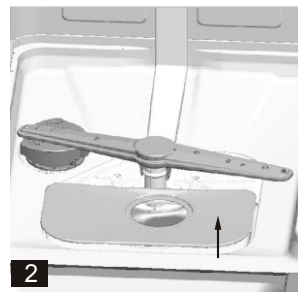

### NOTE:

If operate from step 1 to step 2, the filter system will be removed; while operate from step 2 to step 1, the filter system will be installed **3**.

## Filter assembly

For best performance and results, the filter assembly must be cleaned. The filter efficiently removes food particles from the wash water, allowing it to be recirculated during the cycle. For this reason, it is a good idea to remove the larger food particles trapped in the filter after each wash cycle by rinsing the semicircular filter and cup under running water. To remove the filter assembly, pull on the cup handle in the upward direction. The entire filter assembly should be cleaned once a week. To clean the coarse filter and the micro filter, use a cleaning brush. Then, reassemble the filter parts as shown in the figures above and reinsert the entire assembly in the dishwasher, positioning in its seat and pressing downward. The dishwasher must never be used without the filters. Improper replacement of the filter may reduce the performance level of the appliance and damage dishes and utensils.

## WARNING

Never run the dishwasher without the filters in place. When cleaning the filters, don't knock on them. Otherwise, the filters could be contorted and the performance of dishwasher could be debased.

## Cleaning the Spray Arms

It is necessary to clean the spray arms regularly for hard water chemicals will clog the spray arm jets and bearings. To remove the spray arms, screw off the nut clockwise to take out the washer on top of the spray arm and remove the arm. Wash the arms in soapy and warm water and use a soft brush to clean the jets. Replace them after rinsing thoroughly.

## Caring for the Dishwasher

To clean the control panel, use a lightly dampened cloth then dry thoroughly.

To clean the exterior, use a good appliance polish wax.

Never use sharp objects, scouring pads or harsh cleaners on any part of the dishwasher.

## Protect Against Freezing

If your dishwasher is left in an unheated place during the winter, ask a service technical to:

1. Cut off electrical power to the dishwasher.
2. Turn off the water supply and disconnect the water inlet pipe from the water valve.
3. Drain water from the inlet pipe and water valve. (Use a pan to catch the water)
4. Reconnect the water inlet pipe to the water valve.
5. Remove the filter in the tub and the bottom and use a sponge to use up water in sump.

## Cleaning the Door

To clean the edge around the door, you should use only a soft warm, damp rag. To prevent penetration of water into the door lock and electrical components, do not use a spray cleaner of any kind.

Also, never use abrasive cleaners or scouring pads on the outer surfaces because they will scratch the finish. Some papers towels can also scratch or leave marks on the surface.

Follow these steps when there is foreign material in the dishwasher.

## WARNING

Never use a spray cleaner to clean the door panel for it could damage the door lock and electrical components. It is not allowed to use the abrasive agent or some paper towel because of the risk of scratching or leaving spots on the stainless steel surface.



## How to Keep Your Dishwasher in Shape

### ■ After Every Wash

After every wash, turn off the water supply to the appliance and leave the door slightly ajar so that moisture and odors are not trapped inside.

### ■ Remove the Plug

Before cleaning or performing maintenance, always remove the plug from the socket. Do not run risks.

### ■ No Solvents or Abrasive Cleaning

To clean the exterior and rubber parts of the dishwasher, do not use solvents or abrasive cleaning products. Use only a cloth and warm soapy water. To remove spots or stains from the surface of the interior, use a cloth dampened with water and a little white vinegar, or a cleaning product made specifically for dishwashers.

### ■ When You Go on holiday

When you go on holiday, it is recommended that you run a wash cycle with the dishwasher empty and then remove the plug from the socket, turn off the water supply and leave the door of the appliance slightly ajar. This will help the seals last longer and prevent odors from forming in the appliance.

### ■ Moving the Appliance

If the appliance must be moved, try to keep it in the vertical position. If absolutely necessary, it can be positioned on its back.

### ■ Seals

One of the factors that cause odors to form in the dishwasher is food that remains trapped in the seals. Periodic cleaning with a damp sponge will prevent this.

### ⚠ Attention:

The installation of the pipes and electrical equipments should be done by professionals.

### ⚠ Warning



**Electrical Shock Hazard!**  
**Disconnect electrical power before installing dishwasher.**  
**Failure to do so can result in death or electrical shock.**

# 8. TROUBLESHOOTING TIPS

## Error codes

When some malfunctions happen, the appliance will display error codes to warn you.

Codes	Meanings	Possible Causes
2 and 4 flash	Door open	The door is opened when the dishwasher is operating
1 flash	Water inlet	Water inlet malfunction
2 and 5 flash	Water drainage	Water drainage malfunction
2 and 6 flash	Temperature sensor	Temperature sensor malfunction
2 and 7 flash	Overflow/leakage	Overflow occurs/Water leakage occurs
3 and 4 flash	Water leakage	Water leakage occurs
3 and 5 flash	Heating element	Abnormal heating

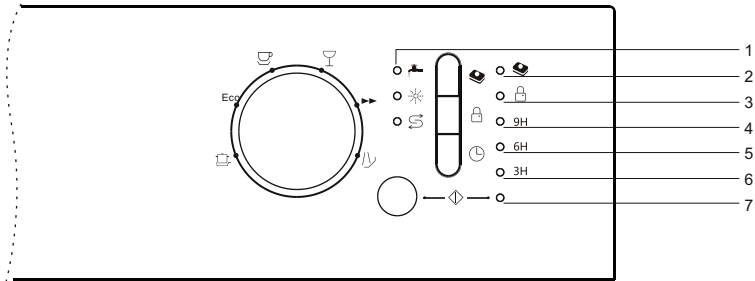

### **⚠ WARNING!**

If overflow occurs, turn off the main water supply before calling a service. If there is water in the base pan because of an overfill or small leak, the water should be removed before restarting the dishwasher.

#### Availability of Spare Parts

Dependant upon the spare part, these are available for a minimum period of seven years for professional repairers or a minimum of ten years for professional repairers and end-users. Contact the Customer Service helpline for assistance.



## Before Calling for Service

Reviewing the charts on the following pages may make you be free of calling for service.

Problem	Possible Causes	What To Do
<b>Dishwasher doesn't run.</b>	Fuse blown, or the circuit breaker acted.	Replace fuse or reset circuit breaker. Remove any other appliances sharing the same circuit with the dishwasher.
	Power supply is not turned on.	Make sure the dishwasher is turned on and the door is closed securely. Make sure the power cord is properly plugged into the wall socket.
	Water pressure is low.	Check that the water supply is connected properly and the water is turned on.
<b>Drain pump doesn't stop.</b>	Overflow.	The system is designed to detect an overflow. When it does, it shuts off the circulation pump and turns on the drain pump.
<b>Noise.</b>	Some audible sounds are normal.	Sound from detergent cup opening.
	Utensils are not secure in the baskets or something small has dropped into the basket.	To ensure everything is secured in the dishwasher.
	Motor hums.	Dishwasher has not been used regularly. If you do not use it often, remember to set it to fill and pump out every week, which will help keep the seal moist.
<b>Suds in the tub.</b>	Improper detergent.	Use only the special dishwasher detergent to avoid suds. If this occurs, open the dishwasher and let suds evaporate. Add 1 gallon of cold water to the tub. Close and latch the dishwasher, then start the „pre-rinse“ wash cycle to drain out the water... Repeat if necessary.
	Spilled rinse agent.	Always wipe up rinse agent spills immediately.
<b>Stained tub interior.</b>	Detergent with colorant was used.	Make sure that the detergent is the one without colorant.
<b>Dishes and flatware not clean.</b>	Improper program.	Select a stronger programme.
	Improper basket loading.	Make sure that the action of the detergent dispenser and spray arms are not blocked by large dishware.
<b>Spots and filming on glasses and flatware.</b>	<ol style="list-style-type: none"> <li>1 Extremely hard water</li> <li>2 Low inlet temperature</li> <li>3 Overloading the dishwasher</li> <li>4 Improper loading</li> <li>5 Old or damp powder detergent</li> <li>6 Empty rinse agent dispenser</li> <li>7 Incorrect dosage of detergent</li> </ol>	<p>To remove spots from glassware:</p> <ol style="list-style-type: none"> <li>1 Take out all metal utensils out of the dishwasher.</li> <li>2 Do not add detergent.</li> <li>3 Choose the longest cycle.</li> <li>4 Start the dishwasher and allow it to run for about 18 to 22 minutes, then it will be in the main wash.</li> <li>5 Open the door to pour 2 cups of white vinegar into the bottom of the dishwasher.</li> <li>6 Close the door and let the dishwasher complete the cycle. If the vinegar does not work: Repeat as above, except use 1/4 cup (60 ml) of citric acid crystals instead of vinegar.</li> </ol>

<b>Problem</b>	<b>Possible Causes</b>	<b>What To Do</b>
<b>Cloudiness on glassware.</b>	Combination of soft water and too much detergent.	Use less detergent if you have soft water and select a shortest cycle to wash the glassware and to get them clean.
<b>Yellow or brown film on inside surfaces.</b>	Tea or coffee stains.	Using a solution of 1/2 cup of bleach and 3 cups of warm water to remove the stains by hand. <b>▲ WARNING</b> You have to wait for 20 minutes after a cycle to let the heating elements cool down before cleaning interior; otherwise, burns will happen.
	Iron deposits in water can cause an overall film.	You have to call a water softener company for a special filter.
<b>White film on inside surface.</b>	Hard water minerals.	To clean the interior, use a damp sponge with dishwasher detergent and wear rubber gloves. Never use any other cleaner than dishwasher detergent for the risk of foaming or suds.
<b>The Detergent dispenser lid cannot be closed properly.</b>	Clogged detergent residue is blocking the catch.	Clean the detergent from the catch.
<b>Detergent left in dispenser cups.</b>	Dishes block detergent Cups.	Re-loading the dishes properly.
<b>Steam.</b>	Normal phenomenon.	There is some steam coming through the vent by the door latch during drying and water draining.
<b>Black or gray marks on dishes.</b>	Aluminum utensils have rubbed against dishes.	Use a mild abrasive cleaner to eliminate those marks.
<b>Water standing on the bottom of the tub.</b>	This is normal.	A small amount of clean water around the outlet on the tub bottom keeps the water seal lubricated.
<b>Dishwasher leaks.</b>	Overfill dispenser or rinse aid spills.	Be careful not to overfill the rinse aid dispenser. Spilled rinse aid could cause oversudsing and lead to overflowing. Wipe away any spills with a damp cloth.
	Dishwasher isn't level.	Make sure the dishwasher is level.

If the above chart does not solve your problem, contact a dedicated repairman.

**▲** Self-maintenance, unprofessional maintenance will affect the safety of the product use, affect the implementation of the warranty policy.

Customer helpline ( toll free)

## Technical Data Sheet

Sheet of household dishwasher according to EU Directive 1059/2010:

Manufacture	GUZZANTI	
Model	GZ8701A	
Standard place settings	9	
Energy efficiency class <sup>1</sup>	E	
PARAMETER	UNIT	VALUE
Eco programme energy consumption (EPEC) rounded to three decimal places	kWh/cycle	0.704
Standard programme energy consumption (SPEC) rounded to three decimal places	kWh/cycle	1.260
Energy Efficiency Index (EEI)	-	55.9
Eco programme water consumption (EPWC) rounded to one decimal place	l/cycle	10.0
Cleaning performance index (IC)	-	1.13
Drying performance index (ID)	-	1.09
Duration of the eco programme (Tt) rounded to the nearest minute	h:min	4:00
Power consumption in off-mode (Po) rounded to two decimal places	W	0.49
Power consumption in standby mode (Psm) rounded to two decimal places	W	0.60
Does standby mode include the display of information?	-	No
Power consumption in standby mode (Psm) in condition of networked standby (if applicable), rounded to two decimal places	W	-
Power consumption in delay start (Pds) (if applicable) rounded to two decimal places	W	1.00
Airborne acoustical noise emissions	dB(A) re 1 pW	49
Mounting	Semi-built in	
Could be built- in	Yes	
Height	81.5 cm	
Width	44.8 cm	
Depth (with connectors)	55.8 cm	
Power consumption	1850 W	
Rated voltage / frequency	AC 220-240 V/ 50 Hz	
Water pressure (flow pressure)	0.4 - 10 bar = 0.04 - 1.0 MPa	



### NOTE:

1. A(highest efficiency) to G(lowest efficiency).

The device meets the European standards and the directives in the current version at delivery.

- LVD 2014/35/EU
- EMC 2014/30/EU
- EUP 2019/2022

**NOTE:**

The above values have been measured in accordance with standards under specified operating conditions. Results may vary greatly according to quantity and pollution of the dishes, water hardness ,amount of detergent, etc.

The manual is based on the European Union's standards and rules.

# INSTALLATION INSTRUCTION

## ⚠ Notices

Water pipe and electric device should be installed by professionals.

## ⚠ Warning



Cut off the power before installing the dishwasher, or electric shock may occur.

### ① Before Installation

Dishwasher place requirement. The back of dishwasher should face to the wall, and the dishwasher has inlet and outlet pipe, which can be connected on the right or left side conveniently. The dimensions of installation Cabinet.

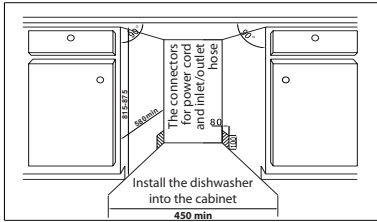

### Fully built in

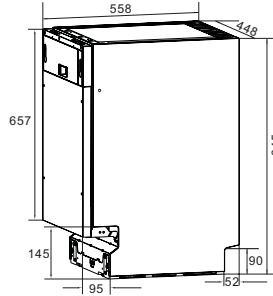

### Semi-built in

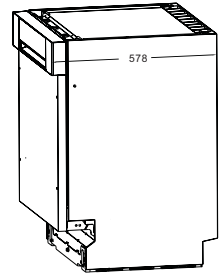

### ② The dimension of the front ornamental plate

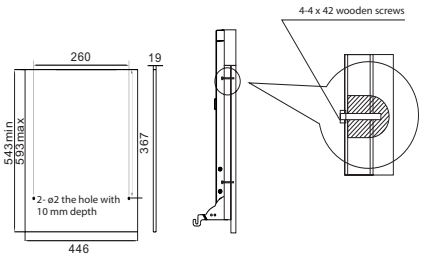
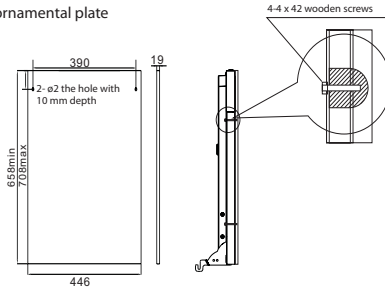

### ③ Fix the ornamental plate

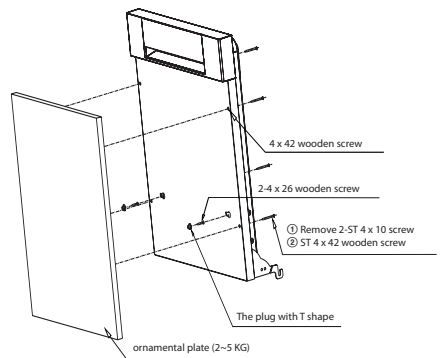
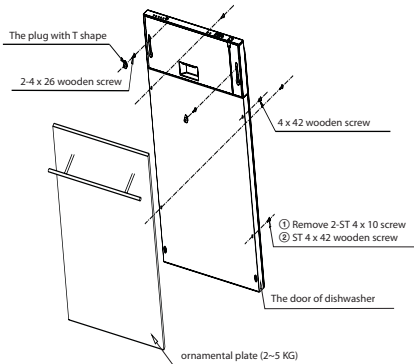

**4 Tension Adjustment of the Door Spring**

After placed the panel on the dishwasher, please try open and close the door to test the balance to check out whether the door can remain a same place. If not, please adjusting the screw in the direction of clockwise or counter-clockwise to adjust the balance of the door. Or it has been adjusted.

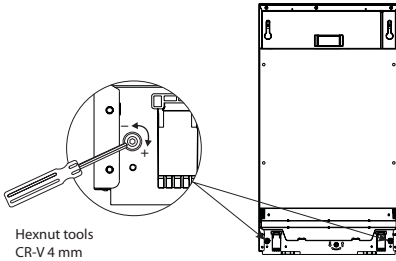

**6 Connecting the water outlet hose**

Put the hose into drainage hose which diameter is more than 40 mm or into the sink, both should make sure the outlet pipe is straight, and the height of the end of pipe should be less than 1000 mm.

**Notice:** The connector of the outlet pipe should be tight.

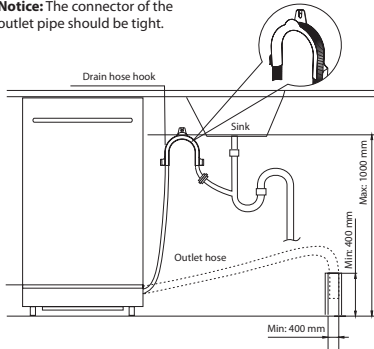

**8 Installation of skirting board**

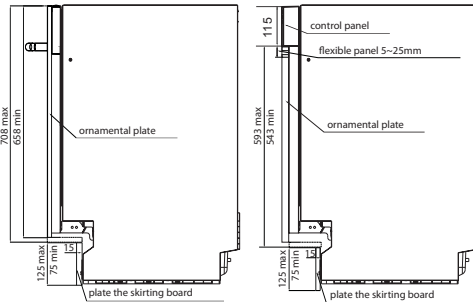

**5 Connecting the water inlet hose(for cold water)**

Connect the cold water supply hose to a threaded 3/4 (inch) connector and make sure that it is fastened tightly in place. If the water hoses are new or have not been used for an extended period of time, let the water run to make sure that the water is clear and free of impurities, if this precaution is not taken, there is a risk that the water inlet can get blocked and the appliance could be damaged.



**Electrical connection**

Make sure the socket is compatible with the plug of the appliance. The socket must have earthing wire, and can hold 250V/10A, otherwise damage or accident may occur. Other electric appliance with big power can not use the same socket with the dishwasher.

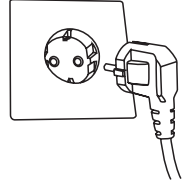

**7 Level Adjustment**

Allowable slope under entire dishwasher is 2 degree. Adjust the height by turning the feet to make sure the dishwasher is level.

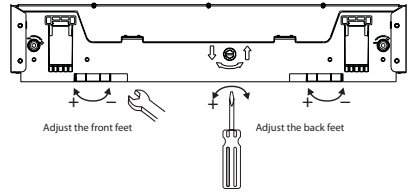

**9 Fixation of dishwasher**

1. Fixing the dishwasher with the cabinet by turning the screws.
2. Plug the four hole plugs into the holes in the sketch map.

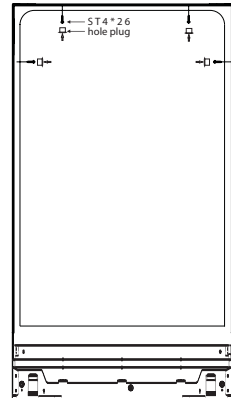

Dishwasher liner right and left side and the top 4 holes, use wood screws ST4\*26 dishwasher fixed on the cabinet (self-tapping screws were matching)

Serial number	Referenced dimension (Fully built in)		Referenced dimension (Semi-built in)	
	Ornamental plate	Plate to ornament the skirting board	Ornamental plate	Plate to ornament the skirting board
1	708 mm	75 mm	593 mm	75 mm
2	698 mm	85 mm	583 mm	85 mm
3	688 mm	95 mm	573 mm	95 mm
4	678 mm	105 mm	563 mm	105 mm
5	668 mm	115 mm	553 mm	115 mm
6	658 mm	125 mm	543 mm	125 mm

**Notice:**

The required height of the skirting board is as per the principle of aesthetic and opening closing the door smoothly, Please check the suggested chart for the reference.

# DISPOSAL OF USED ELECTRICAL AND ELECTRONIC EQUIPMENT



This symbol on products or original documents means that used electric or electronic products must not be added to ordinary municipal waste. For proper disposal, renewal and recycling hand over these appliances to determined collection points. Alternatively, in some European Union states or other European countries you may return your appliances to the local retailer when buying an equivalent new appliance. Correct disposal of this product helps save valuable natural resources and prevents potential negative effects on the environment and human health, which could result from improper waste disposal. Ask your local authorities or collection facility for more details. In accordance with national regulations penalties may be imposed for the incorrect disposal of this type of waste.

## **For business entities in European Union states**

If you want to dispose of electric or electronic appliances, ask your retailer or supplier for the necessary information.

## **Disposal in other countries outside the European Union.**

This symbol is valid in the European Union. If you wish to dispose of this product, request the necessary information about the correct disposal method from the local council or from your retailer.