

# guzanti

**MYČKA NÁDOBÍ  
UMÝVAČKA RIADU  
ZMYWARKA DO NACZYŃ  
MOSOGATÓGÉP  
POMIVALNI STROJ  
GESCHIRRSPÜLER  
DISHWASHER**

---

**GZ-8706A**

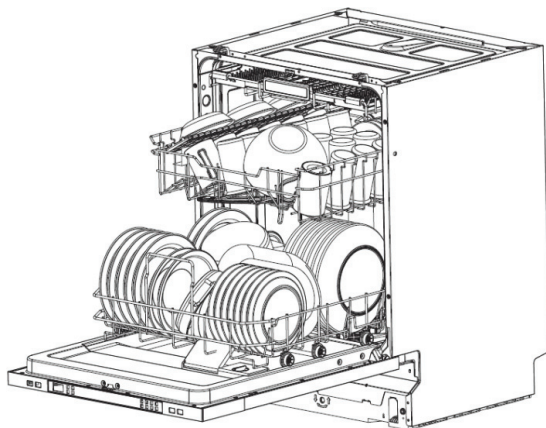

**Návod k obsluze  
Návod na obsluhu  
Instrukcja obsługi  
Használati útmutató  
Navodila za uporabo  
Gebrauchsanleitung  
Instruction manual**

**CZ**

**SK**

**PL**

**H**

**SI**

**DE**

**EN**

## **PŘEČTĚTE SI TENTO NÁVOD K OBSLUZE**

Vážený zákazníku,  
pozorně si přečtete tento návod k obsluze a  
uschovejte jej na bezpečném místě pro případné  
nahlédnutí v budoucnu.  
Případnému dalšímu majiteli jej odevzdejte spolu se  
spotřebičem.

Tento návod obsahuje kapitoly s bezpečnostními,  
provozními a instalačními pokyny a tipy ohledně  
odstraňování problémů apod.

Před uvedením myčky nádobí do provozu si přečtete  
tento návod, pomůže Vám myčku nádobí správně  
používat a udržovat.

## **PŘED KONTAKTOVÁNÍM SERVISU**

Kapitola „Odstraňování problémů“ Vám pomůže  
vyřešit běžné problémy bez nutnosti kontaktovat  
autorizované servisní středisko.

## **POZNÁMKA:**

S ohledem na neustálý vývoj a modernizaci výrobků  
může výrobce provést úpravy spotřebiče bez  
předcházejícího upozornění.

# **OBSAH**

<b>1. Bezpečnostní pokyny .....</b>	<b>3</b>
<b>2. Likvidace .....</b>	<b>6</b>
<b>3. Provoní pokyny .....</b>	<b>7</b>
Ovládací panel.....	7
Vybavení myčky nádobí.....	8
<b>4. Před prvním použitím .....</b>	<b>8</b>
Nastavení změkčovače vody .....	8
Doplnění soli do změkčovače .....	9
Doplnění soli do změkčovače .....	10
Dávkovač leštidla.....	10
Funkce čistícího prostředku.....	11
<b>5. Plnění košů myčky nádobí .....</b>	<b>14</b>
<b>6. Spuštění mycího programu .....</b>	<b>18</b>
Tabulka mycích programů .....	18
Zapnutí spotřebiče .....	19
Změna programu .....	19
Zapomněli jste přidat nádobí .....	19
<b>7. Údržba a čištění .....</b>	<b>20</b>
Zachování dobrého stavu myčky .....	22
<b>8. Řešení případných problémů .....</b>	<b>23</b>
Chybové kódy .....	23
Před kontaktováním servisu .....	23
Informační list .....	26

# 1. BEZPEČNOSTNÍ POKYNY

## **⚠ VAROVÁNÍ!**

Při používání myčky dodržujte níže uvedená upozornění:

## **⚠ VAROVÁNÍ! VODÍK JE HOŘLAVÝ**

Za určitých podmínek se může v systému teplé vody, který nebyl dva nebo více týdnů v provozu, vyvíjet vodík. VODÍK JE HOŘLAVÝ PLYN. Pokud nějakou dobu nepoužíváte systém teplé vody, doporučujeme před zapnutím myčky nádobí otevřít všechny kohoutky přívodu teplé vody a nechat vodu několik minut vytékat. Tím se případně nahromaděný vodík uvolní. Vzhledem k tomu, že se jedná o hořlavý plyn, při této činnosti nekuřte a nepoužívejte otevřený oheň.

## **⚠ VAROVÁNÍ! SPRÁVNÉ POUŽÍVÁNÍ**

- Na dvířka spotřebiče a koše na nádobí si nesedejte, nestoupejte na ně a při obsluze nepoužívejte nadměrnou sílu.
- Během provozu a bezprostředně po něm se nedotýkejte topných těles.
- Myčku nepoužívejte, dokud nejsou všechny kryty řádně nainstalované. Když je myčka nádobí v provozu, otevírejte dvířka velmi opatrně, jinak může vystříknout voda.
- Nepokládejte na spotřebič žádné těžké předměty a nestoupejte si na otevřená dvířka. Spotřebič by se mohl převrhnout dopředu.
- Při ukládání nádobí do myčky:
  - Ostré předměty ukládejte tak, aby nemohly poškodit těsnění dvířek;
  - Nože nebo podobné ostré předměty vždy vkládejte do košů rukojetí nahoru, aby se o ostří nikdo neporanil;

- Varování: nože a další nádoby s ostrými hroty a ostrým musíte vkládat do koše špičkami směrem dolů nebo položit vodorovně.
- Během provozu myčky by plastové nádoby nemělo přijít do styku s topným tělesem.
- Po dokončení mycího cyklu zkontrolujte, zda je přihrádka na mycí prostředek prázdná.
- Nemyjte v myčce plastové předměty, které nejsou výrobcem označené jako vhodné do myčky nádobí. V případě plastových předmětů, které nejsou takto označené, dodržujte doporučení jejich výrobců.
- Používejte pouze mycí a lešticí prostředky určené pro automatické myčky nádobí. Nikdy nepoužívejte mýdlo, prací prostředky ani prostředky určené pro ruční mytí nádobí.
- Do elektrického zapojení nainstalujte zařízení pro odpojení napájení, které bude mít mezeru mezi kontakty alespoň 3 mm na všech pólech.
- Dětem zabraňte v přístupu k mycím a lešticím prostředkům a zároveň k otevřeným dvířkům myčky, protože by se uvnitř mohly nacházet zbytky těchto prostředků.
- Tento návod můžete také získat od výrobce nebo spolehlivého prodejce.
- Neponořujte spotřebič, napájecí kabel ani síťovou zástrčku do vody nebo jiné kapaliny. V opačném případě by mohlo dojít k úrazu elektrickým proudem.
- Tento spotřebič mohou používat děti starší 8 let a osoby s omezenými fyzickými, smyslovými nebo duševními schopnostmi nebo s nedostatečnými zkušenostmi a znalostmi pouze tehdy, pokud se nacházejí pod dohledem odpovědné osoby nebo pokud byly poučeny o bezpečném používání spotřebiče a chápou případná rizika s tím spojená.

- Děti si s tímto spotřebičem nesmí hrát. Čištění a uživatelskou údržbu nesmí provádět děti bez dohledu dospělé osoby.
- Prostředky na mytí nádobí jsou silně alkalické. Při požití mohou být velmi nebezpečné. Vyvarujte se styku s pokožkou a očima a nedovolte dětem přibližovat se k myčce, když jsou dvířka otevřená.
  - Dvířka by neměla zůstat v otevřené poloze, protože by hrozilo nebezpečí zakopnutí.
  - Výměnu poškozeného napájecího kabelu smí z bezpečnostních důvodů provést pouze výrobce, jeho servisní technik nebo podobně kvalifikovaná osoba.
  - Obalové materiály zlikvidujte řádným způsobem.
  - Dbejte na to, aby během instalace nedocházelo k nadměrnému ohýbání nebo stisknutí napájecího kabelu.
  - Ovládací prvky nejsou na hraní.
  - Spotřebič připojte k přívodu vody pomocí nové hadice. Nepoužívejte starou hadici.
  - Ujistěte se, že koberec neblokuje otvory v dolní části spotřebiče.
  - Myčku nádobí používejte pouze k účelům, ke kterým je určena.
  - Tato myčka nádobí je určena pouze k použití v interiéru.
  - Tato myčka nádobí není určena ke komerčnímu použití. Je určena k použití v domácnostech a podobných pracovních a obytných prostředích.

**POZORNĚ SI PŘEČTĚTE TYTO BEZPEČNOSTNÍ POKYNY A  
DODRŽUJTE JE**  
**USCHOVEJTE SI JE PRO PŘÍPADNÉ POUŽITÍ V BUDOUCNU**

## 2. LIKVIDACE



Obalový materiál myčky nádobí zlikvidujte řádným způsobem. Veškerý obalový materiál je možné recyklovat. Plastové části jsou označené standardními mezinárodními značkami:

(např. PS jako polystyrén, materiál pro výplně)

Tento spotřebič je označený v souladu s evropskou směrnicí 2002/96/EU o odpadních elektrických a elektronických zařízeních (OEEZ). Směrnice specifikuje pravidla pro odevzdání a recyklaci vysloužilých zařízení na území EU.

### **! VAROVÁNÍ!**

Obalový materiál může být pro děti nebezpečný!

Obal i spotřebič odevzdejte k likvidaci ve sběrném dvoře nebo recyklačním centru. Odřízněte napájecí kabel a vyřadte z provozu mechanismus uzavírání dvířek.

Kartónový obal je vyrobený z recyklovaného papíru a měli byste jej zlikvidovat způsobem určeným pro recyklaci papíru.

Zajištěním správné likvidace tohoto produktu pomáháte předcházet potenciálním negativním vlivům na životní prostředí a lidské zdraví, ke kterým by jinak mohlo dojít v případě nesprávné likvidace tohoto produktu.

Podrobnější informace o recyklaci tohoto produktu Vám poskytne místní úřad a společnost zajišťující likvidaci komunálního odpadu.

### **DŮLEŽITÉ!**

Aby Vaše myčka nádobí fungovala co nejlépe, přečtěte si veškeré pokyny týkající se jejího používání ještě před jejím uvedením do provozu.

# 3. PROVOZNÍ POKYNY

## OVLÁDACÍ PANEĽ

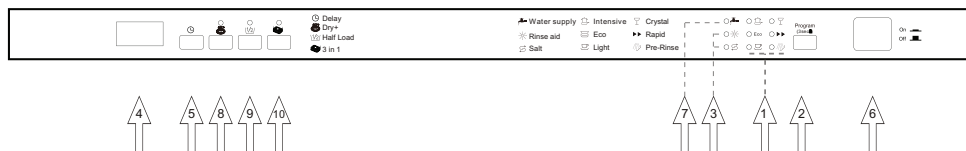

- 1 Kontrolka programu: Když zvolíte mycí program, zobrazí se příslušná kontrolka.
- 2 Tlačítko pro výběr programu / tlačítko dětské pojistky: Stisknutím tlačítka zvolte program. „Dětská pojistka“ bude dostupná tehdy, když tlačítko stisknete na 3 sekundy a na digitálním displeji šestkrát zabliká „LO“.
- 3 Kontrolka doplnění soli a leštidla: Kontrolka se rozsvítí, když je potřeba doplnit zásobník soli a leštidla.
- 4 Displej: Na displeji se zobrazují údaje o odloženém startu, chybové kódy a odhadovaná délka programu.
- 5 Tlačítko odloženého startu: Tato možnost Vám umožní odložit čas začátku libovolného mycího cyklu až o 24 hodin (v závislosti na modelu). Zvolte požadovaný čas odloženého startu stisknutím tlačítka DELAY. Vícenásobné stisknutí zvýší hodiny odloženého startu.
- 6 Tlačítko zapnutí/vypnutí napájení spotřebiče.
- 7 Kontrolka přívodu vody: Kontrolka se rozsvítí, když je přívod vody zavřený, přerušovaný nebo je přírodní hadice zalomená.
- 8 Stisknutím tohoto tlačítka můžete zvolit další funkce programu Dry+.
- 9 Stisknutím tohoto tlačítka můžete zvolit další funkce programu poloviční náplně.
- 10 Funkce 3 v 1: Produkt se nabízí s přidavnými funkcemi. Přídavnou funkci je možné použít např. s programem „Intensive“, „Eco“ a „Light“.
- 11 Po zvolení požadovaného programu zavřete dvířka myčky nádobí ve funkčním stavu.

# UYBAVENÍ MYČKY NÁDOBÍ

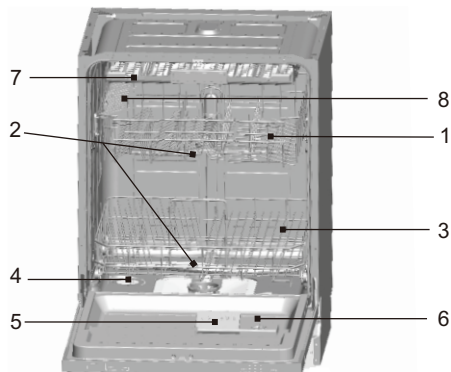

## Pohled zepředu

- 1 Horní koš
- 2 Ostřikovací ramena
- 3 Spodní koš
- 4 Změkčovač vody
- 5 Zásobník na mycí prostředek
- 6 Zásobník na leštidlo
- 7 Košík na příbory
- 8 Držák na šálky

## 4. PŘED PRVNÍM POUŽITÍM

### Před uvedením myčky nádobí do provozu:

- A. Nastavte změkčovač vody
- B. Nalijte 500 ml vody do zásobníku na sůl a naplňte jej solí vhodnou pro myčky nádobí
- C. Doplňte leštidlo
- D. Funkce mycího prostředku

### A. Nastavení změkčovače vody

Změkčovač vody je vytvořený tak, aby z vody odstraňoval minerály a soli, které by měly škodlivý nebo nepříznivý vliv na provoz myčky nádobí. Čím vyšší je obsah těchto minerálů a solí, tím je voda tvrdší. Změkčovač byste měli nastavit podle tvrdosti vody ve Vaší oblasti. Informace o tvrdosti vody ve Vaší oblasti by Vám měl poskytnout Váš dodavatel vody.

#### Nastavení

Množství použité soli je možné nastavit od H0 do H7.

Při nastavené hodnotě H0 se sůl nepoužívá.

1. Zjistěte si tvrdost vody z vodovodu. Pomůže Vám s tím Váš dodavatel vody.
2. Hodnotu nastavení naleznete v tabulce tvrdosti vody.
3. Zavřete dvířka.
4. Zapněte hlavní vypínač.
5. Podržte stisknuté tlačítko „Delay“ a poté stiskněte na 5 sekund tlačítko „Program“. Jednou zazní akustický signál a na digitálním displeji začne blikat H. (výrobní nastavení je H4)

#### Pro volitelné

1. Hodnotu nastavení naleznete v tabulce tvrdosti vody.
2. Zavřete dvířka.
3. Zapněte hlavní vypínač.
4. Podržte stisknuté tlačítko „Delay“ a poté stiskněte na 5 sekund tlačítko „Program“. Jednou zazní akustický signál a na digitálním displeji začne blikat H. (výrobní nastavení je H4)



### Změna nastavení:

1. Stiskněte tlačítko „Delay“.  
Po každém stisknutí tlačítka se nastavená hodnota zvýší o jednu úroveň. Po dosažení úrovně H7 se displej přepne na H0 (vypnuto).
2. Stiskněte tlačítko „Program“. Zvolené nastavení se nyní uložilo.

### Tabulka tvrdosti vody

Tvrdost vody		Mmol/l	Nastavená hodnota na spotřebiči
°Clark	Rozsah		
0-8	měkká	0 - 1,1	H0
9-10	měkká	1,2 - 1,4	H1
11-12	střední	1,5 - 1,8	H2
13-15	střední	1,9 - 2,1	H3
16-20	střední	2,2 - 2,9	H4
21-26	tvrdá	3,0 - 3,7	H5
27-38	tvrdá	3,8 - 5,4	H6
39-62	tvrdá	5,5 - 8,9	H7

## B. Doplnění soli do změkčovače

Vždy používejte sůl určenou pro myčky nádobí.

POZNÁMKA: Pokud Váš model není vybavený změkčovačem vody, tuto část můžete přeskočit.

### ZMĚKČOVAČ VODY

Tvrdost vody je odlišná v závislosti na oblasti. Pokud používáte v myčce nádobí tvrdou vodu, na nádobí a přístrojích se budou tvořit skvrny.

Spotřebič je vybavený speciálním změkčovacím zařízením, které používá sůl speciálně navrženou pro odstranění vodního kamene a minerálů z vody.

Zásobník soli se nachází pod spodním košem a je nutné jej naplnit následujícím způsobem:

#### Pozor!

Používejte pouze sůl speciálně navrženou pro myčky nádobí! Jiné typy soli, které nejsou určeny pro myčky nádobí, především jedlá sůl, poškodí změkčovací zařízení. Výrobce nenese žádnou odpovědnost za poškození způsobené použitím nevhodné soli.

Sůl doplňujte pouze před spuštěním kompletního mycího programu.

Zabráníte tak zanechání zbytků nerozpuštěné soli v spodní části myčky nádobí, což by mohlo vést ke korozi.

Kontrolka na ovládacím panelu zhasne po prvním mycím cyklu.



- Vyjměte spodní koš a poté odšroubujte uzávěr ze zásobníku soli. **1**
- Pokud plníte zásobník poprvé, naplňte 2/3 objemu vodou (přibližně 500 ml). **2**
- Vložte konec nálevky (je součástí dodávky) do otvoru a nasypejte přibližně 2 kg soli. Je normální, že ze zásobníku vyteče malé množství vody.
- Zašroubujte uzávěr.
- Kontrolka soli zhasne obvykle do 2 – 6 dní po naplnění zásobníku.

#### POZNÁMKA:

- Zásobník soli musíte naplnit, když se rozsvítí kontrolka doplnění soli na ovládacím panelu. I když je zásobník dostatečně naplněný, kontrolka nemusí zhasnout před úplným rozpuštěním soli. Pokud se na ovládacím panelu nenachází kontrolka doplnění soli (u některých modelů), můžete určit čas doplnění soli po spuštění určitého počtu cyklů (prohlédněte si následující schéma).
- Pokud se v myčce nádobí nacházejí zbytky soli, odstraňte je spuštěním programu namáčení.

## C. Doplnění leštidla do dávkovače

### Funkce leštidla

Leštidlo se přidává automaticky během posledního oplachování, které zajišťuje důkladné opláchnutí, odstranění skvrn a dobré výsledky sušení.

### Upozornění!

Používejte pouze značková leštidla pro myčky nádobí. Nikdy neplňte dávkovač leštidla jinými látkami (např. čisticí prostředek na nádobí, tekutý prostředek). Mohli byste poškodit spotřebič.

### Kdy doplnit zásobník leštidla

Pokud se na ovládacím panelu nenachází kontrolka doplnění leštidla, můžete určit množství leštidla podle barvy optické kontrolky „D“ umístěné vedle uzávěru. Když je zásobník leštidla plný, celá kontrolka bude tmavá. Když se leštidlo spotřebovává, velikost tmavého bodu se zmenšuje. Nenechávejte klesnout leštidlo pod ¼ naplnění.

Jak se snižuje množství leštidla, velikost černého bodu se mění podle obrázku níže.

- Plný
- Plný ze 3/4
- ◐ Plný z 1/2
- ◑ Plný z 1/4 - nutné doplnit
- Prázdný

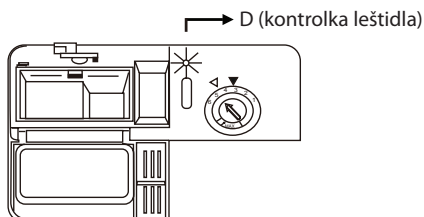

## DÁVKOVAČ LEŠTIDLA

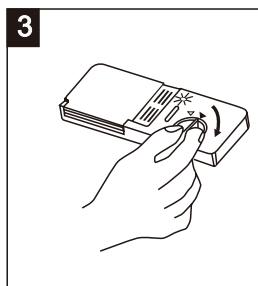
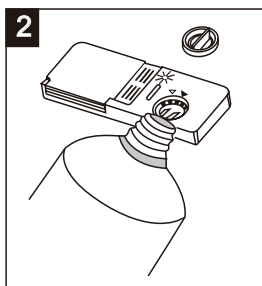
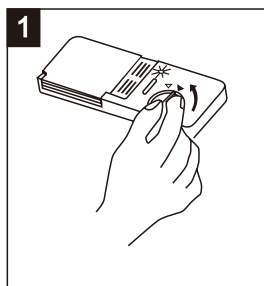

- 1** Pro otevření dávkovače leštidla otočte uzávěr do polohy „open“ (otevřeno) (vlevo) a zdvihněte.
- 2** Nalijte prostředek do zásobníku a dávejte pozor, abyste jej nepřelili.
- 3** Nasadte uzávěr zarovnaním se šipkou „open“ a otočte do polohy „closed“ (zavřeno) (vpravo).

Leštidlo se uvolňuje během posledního oplachování pro odstranění kapek vody na nádobí, které by mohly zanechat skvrny. Také zlepšuje sušení, protože voda lépe stéká z nádobí.

Vaše myčka nádobí je navržena pro použití tekutého leštidla. Dávkovač leštidla se nachází na vnitřní straně dvířek vedle dávkovače čisticího prostředku. Když chcete doplnit leštidlo, otevřete uzávěr a nelijte leštidlo do dávkovače tak, aby kontrolka zcela ztmavla. Objem zásobníku leštidla je přibližně 140 ml. Dávkovač nepřepĺňuje, protože by to mohlo způsobit nadměrné pění. Přetečený prostředek utřete vlhkou utěrkou. Před zavřením dvířek nezapomeňte zavřít uzávěr.

### Upozornění!

Nezapomeňte odstranit přetečený prostředek savou vlhkou utěrkou, zabráníte tak nadměrné tvorbě pěny během následujícího mytí.

### Nastavení dávkovače leštidla

Dávkovač leštidla má čtyři nebo šest pozic nastavení. Vždy začněte s nastavením „4“. Pokud na nádobí zůstávají skvrny nebo dochází ke špatnému sušení, zvýšte množství leštidla odejmutím uzávěru dávkovače a otočením ovladače na „5“. Pokud se nádobí stále nesuší správně nebo na něm zůstávají skvrny, nastavte ovladač na další vyšší číslo, pokud nádobí není čisté. Nastavení z výroby je 5.

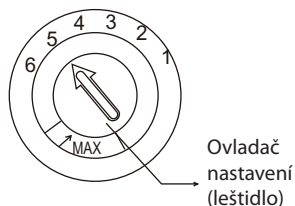

**POZNÁMKA:** Zvýšte dávkování, pokud po umytí zůstávají na nádobí kapky vody nebo skvrny vodního kamene. Snižte dávkování, pokud jsou na nádobí lepivé bílé skvrny nebo namodralý film na skle a čepelích nožů.

## D. Funkce čisticího prostředku

Prostředky s chemickými složkami jsou potřebné pro odstranění nečistot a usazenin. Zároveň napomáhají jejich vyplavení z myčky. Většina komerčně dostupných prostředků je vhodná pro tento účel.

### Koncentrované prostředky

Na základě jejich chemického složení je můžeme rozdělit na dva základní typy:

- běžné, alkalické prostředky s rozpouštědly,
- nízkoalkalické koncentrované prostředky s přirozenými enzymy.

Použití mycího programu „Eco“ ve spojení s koncentrovanými prostředky snižuje kontaminaci a je vhodné pro Vaše nádobí; tyto mycí programy jsou speciálně přizpůsobené k odstraňování nečistot působením enzymů obsažených v koncentrovaných prostředcích. Z tohoto důvodu mohou mycí programy „Eco“ s použitím koncentrovaných prostředků dosáhnout stejných výsledků jako při použití „intenzivního programu“.

### Čisticí tablety

Čisticí tablety různých značek se rozpouštějí různou rychlostí. Z tohoto důvodu se některé čisticí prostředky nerozpustí a nerozvine se jejich plný čisticí účinek u krátkých programů. Proto při použití tablet používejte dlouhé programy, dojde tak kompletní odstranění zbytků čisticího prostředku.

## Dávkovač čisticího prostředku

Dávkovač musíte naplnit před spuštěním každého mycího cyklu podle pokynů v tabulce mycích programů. Vaše myčka používá méně čisticího prostředku a leštidla než běžné myčky. Všeobecně platí, že na jedno umytí je potřebná jedna lžice čisticího prostředku. Také platí, že více znečištěné nádobí vyžaduje více prostředku. Vždy přidejte čisticí prostředek před spuštěním myčky, v opačném případě se namočí a nerozpustí se správně.

## Správné množství čisticího prostředku

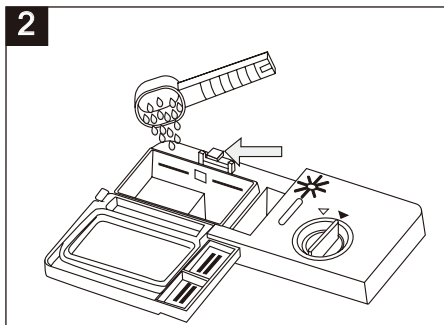
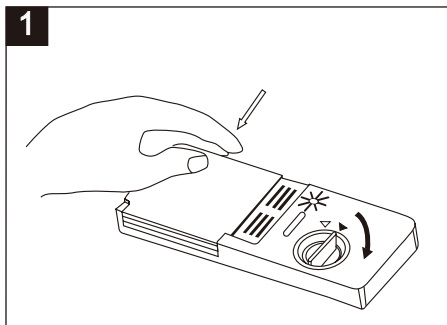

### POZNÁMKA:

- 1** Když je kryt zavřený: Stiskněte tlačítko pro uvolnění. Kryt se otevře.
- 2** Čisticí prostředek přidávejte vždy před spuštěním mycího cyklu. Používejte pouze značkové prostředky určené pro myčky nádobí.

## VAROVÁNÍ!

Čisticí prostředek je korozivní! Uchovávejte jej mimo dosah dětí.

Používejte pouze čisticí prostředky určené pro myčky nádobí. Udržujte prostředek čerstvý a suchý. Nepoužívejte práškové prostředky v dávkovači, pokud nebudete nádobí ihned mýt.

## Plnění čisticího prostředku

Naplňte prostředek do dávkovače.

Značka označuje úroveň plnění, viz obrázek vpravo:

- 1** Místo pro čisticí prostředek hlavního čisticího cyklu; „MIN“ představuje přibližně 20 g prostředku.
- 2** Místo pro čisticí prostředek pro přemytí; přibližně 5 g prostředku.

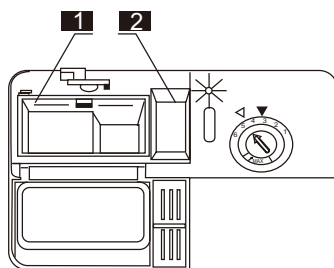

Při dávkování prosím dodržujte pokyny výrobce prostředku podle údajů na obalu.

Zavřete uzávěr tak, aby zacvakl na místě.

Když je nádobí velmi znečištěné, přidejte dodatečné množství prostředku do komory pro prostředek pro přemytí. Prostředek bude účinkovat ve fázi přemytí.

## **POZNÁMKA:**

Informace o množství prostředku pro jeden program naleznete na poslední straně. Vezměte na vědomí, že je možné provádět změny v závislosti na znečištění a tvrdosti vody. Dodržujte pokyny výrobce na obalu prostředku.

## **Čistící prostředky**

Jsou 3 typy prostředků:

1. S fosfáty a chlórem
2. S fosfáty a bez chlóru
3. Bez fosfátů a bez chlóru

Běžně jsou nové práškové prostředky bez fosfátů. Není k dispozici funkce změkčování vody fosfáty. V tomto případě doporučujeme doplnit sůl do zásobníku soli, pokud je tvrdost vody 6 dH. Pokud používáte prostředky bez fosfátů v oblasti s tvrdou vodou, často se na nádobí a sklenicích objevují bílé skvrny. V takovémto případě přidejte více prostředku, dosáhnete tak lepších výsledků. Prostředky bez chlóru bělí pouze mírně. Silné a barevné skvrny se zcela neodstraní. V takovémto případě zvolte program s vyšší teplotou.

## 5. PLNĚNÍ KOŠŮ MYČKY NÁDOBÍ

Abyste dosáhli nejlepších výsledků myčky nádobí, postupujte podle těchto pokynů. Funkce i vzhled košů a přihrádek na příbory se mohou lišit v závislosti na Vašem modelu.

### Upozornění před plněním nebo po plnění košů myčky nádobí

Odstraňte velké zbytky potravin. Není nutné oplachovat nádobí pod tekoucí vodou. Nádobí umístíte do myčky následujícím způsobem:

1. Nádobí, jako jsou šálky, sklenice, pánve/plechy apod., dejte dnem nahoru.
2. Zakřivené nádobí nebo nádobí s dutinami umístíte ve sklonu tak, aby mohla vytékat voda.
3. Musíte nádobí umístit bezpečně, aby se nepřevrátilo.
4. Nádobí nesmí bránit v otáčení ostříkovacích ramen.

Velmi malé předměty neumývejte v myčce nádobí, protože by mohly snadno vypadnout z košů.

### Vyjímání nádobí z košů

Aby ste zabránili kapání vody z horního koše do spodního, nejprve vyprázdněte spodní koš a teprve poté horní.

### Plnění horního koše

Horní koš je navržen pro jemnější a lehčí nádobí, jako jsou sklenice, šálky na kávu a čaj, talíře, malé misky a mělké pánvičky (pokud nejsou příliš znečištěné). Nádobí umístíte tak, aby se při zasažení proudem vody nepohnulo.

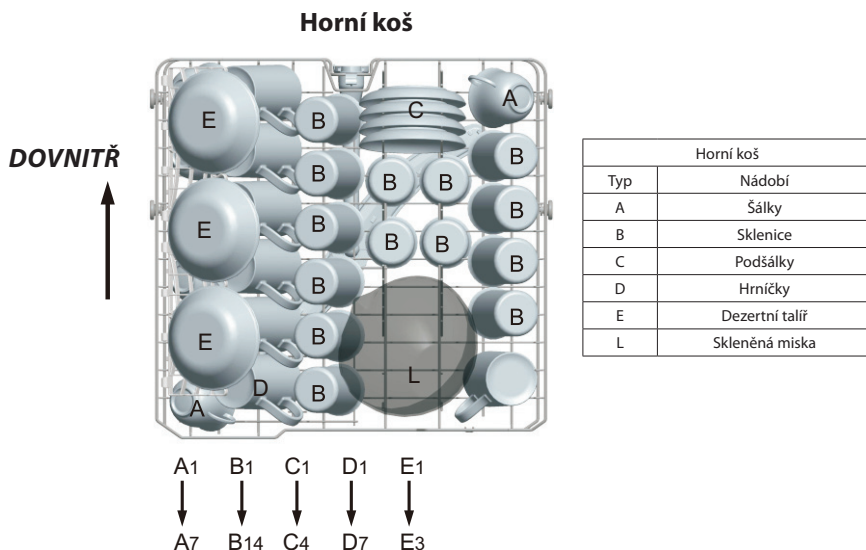

### Nastavení horního koše

Pokud je to nutné, výšku horního koše můžete upravit za účelem vytvoření většího prostoru pro větší kusy nádobí v horním nebo spodním koši. Výšku horního koše můžete upravit nastavením koleček do různé výšky kolejniček. Dlouhé položky, servírovací příbor, salátový příbor nebo nože musíte umístit do přihrádky tak, aby neblokovali ostříkovací ramena. Přihrádku můžete vyklopit nebo sklopit, pokud ji nepotřebujete..

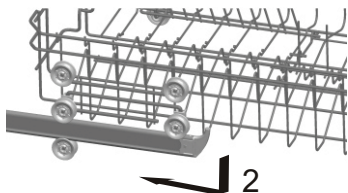
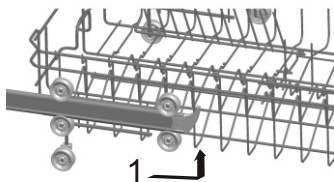

### Plnění spodního koše

Do spodního koše doporučujeme umístit velké předměty, které se hůře čistí: Hrnce, pánve, pokličky, servírovací talíře a misky, viz obrázky níže.

Je vhodné umístit servírovací nádobí a pokličky na stranu koše, předejdete tak blokování rotace ostříkovacích ramen.

Hrnce, servírovací misky atd. musíte vždy umístit dnem nahoru. Hluboké hrnce musíte naklonit, aby voda lépe odtékala.

Spodní koš obsahuje sklopné trny pro umístění velkých hrnců a pánví nebo více kusů tohoto nádobí.

### Spodní koš

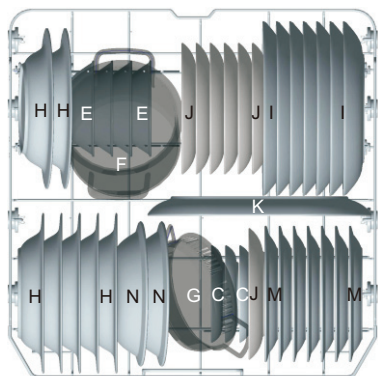

- C5 → C7
- E4 → E7
- H1 → H7
- I1 → I7
- J1 → J7
- M1 → M7
- N1 → N2

Spodní koš	
Typ	Nádobí
C	Miska
E	Dezertní miska
H	Hluboký talíř
I	Mělký talíř
J	Dezertní talířek
K	Oválný talíř
F	Malá miska
G	Hrnc do trouby
M	Melaminový dezertní talíř
N	Melaminová mísa

### \* Sklopné trny horního/spodního koše

Sklopné trny obsahují dva díly, které se nacházejí na spodním koši. Jsou určeny pro umístění velkých předmětů, jako jsou hrnce, pánve atd. V případě potřeby můžete každou část samostatně sklopit nebo je sklopit všechny, aby bylo možné umístit do koše velké předměty. Sklopné trny můžete použít po jejich vyklopení nahoru nebo sklopení dolů.

## Horní koš

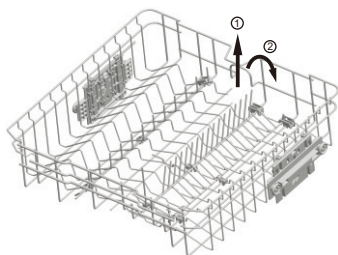

## Spodní koš

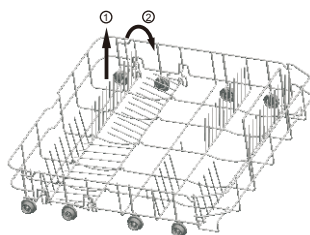

\* Volitelné

## Košík na příbory

Příbory narovnejte do košíku podle obrázku. Příbory je třeba rovnat tak, aby voda mohla volně proudit.

## Košík na příbory

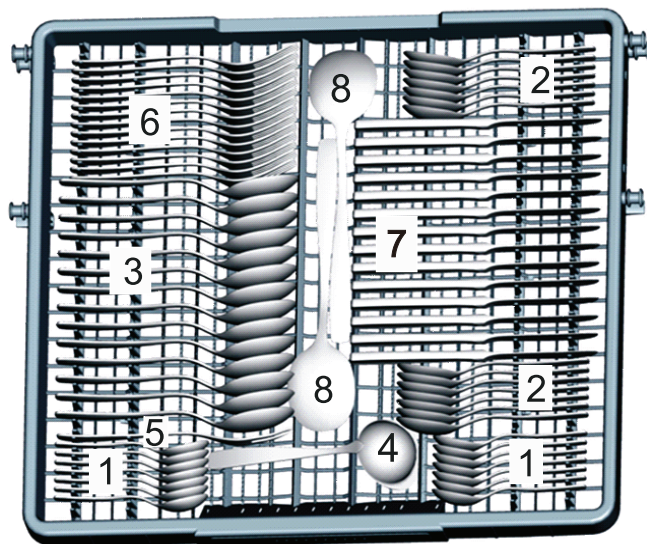

## Strana dvířek

Košík na příbory	
Typ	Nádobí
1	Kávové lžičky
2	Dezertní lžičky
3	Polévkové lžice
4	Naběračka
5	Servírovací vidlička
6	Vidličky
7	Nože
8	Servírovací lžice

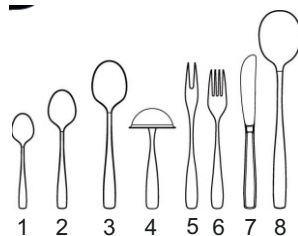

Mytí následujícího nádobí či příborů v myčce nádobí

## **VAROVÁNÍ!**

Dávejte pozor, aby některé příbory netrčely dnem košíku.



### **Nevhodné**

Nádobí s dřevěnou, porcelánovou nebo keramickou rukojetí  
Umělohmotné nádobí, které není žáruvzdorné  
Staré nádobí s lepenými díly  
Lepené nádobí  
Měděné nebo cínové předměty  
Olovnatý křišťál  
Ocelové předměty náchylné ke korozi  
Dřevěné podnosy  
Předměty vyrobené ze syntetických vláken

### **Je částečně vhodné**

Některé druhy skla mohou po několika umytých ztmavnout

Stříbrné a hliníkové nádobí má tendenci během mytí změnit barvu

Glazované vzory mohou při častém mytí v myčce vyblednout

### **POZNÁMKA:**

Do myčky nádobí nekládejte předměty znečištěné cigaretovým popelem, voskem, lakem nebo barvou. Když kupujete nové nádobí, ujistěte se, že je vhodné pro mytí v myčce nádobí.

### **POZNÁMKA:**

Myčku nádobí nepřepřínujte. V myčce je místo pro 9 standardních souprav nádobí. Nepoužívejte nádobí, které není vhodné pro mytí v myčce. Je to důležité pro dosažení dobrých výsledků mytí a nízké spotřeby elektrické energie.

## **Vkládání příborů a nádobí**

Před vložením nádobí musíte:  
Odstranit velké zbytky pokrmů  
Namočit připálené zbytky

## **Při vkládání nádobí a příborů dodržujte následující:**

Nádobí a příbory nesmí bránit v rotaci ostříkovacích ramen.

Duté předměty, jako jsou šálky, kastrolky atd., umístěte otvorem dolů, aby mohla vytéct voda.

Nádobí a příbory nesmí ležet na sobě ani se vzájemně překrývat.

- Sklenice se nesmí navzájem dotýkat, v opačném případě by mohlo dojít k jejich poškození.
- Rozměrné nádobí, které se obtížně myje, dejte do spodního koše.
- Horní koš je určený pro jemnější a lehčí nádobí, jako jsou sklenice, šálky na kávu a čaj.

### **Pozor!**

Dlouhé nože v horizontální poloze představují možné riziko!

Dlouhé a/nebo ostré předměty, jako jsou nože, musí být uloženy horizontálně v horním koši.

## **Poškození skla a jiného nádobí**

### **Možné příčiny:**

- Druh skla nebo výrobního procesu. Chemické složení mycího prostředku.
- Teplota vody a délka programu

### **Doporučení:**







- Používejte nádobí nebo porcelán, který je označený jako vhodný pro myčky nádobí.
- Používejte jemný čisticí prostředek podle druhu nádobí. V případě potřeby si přečtěte další informace od výrobce prostředku.
- Zvolte program s nízkou teplotou.
- Abyste předešli poškození, vyjměte sklo a příbory z myčky nádobí co nejdříve po skončení mycího cyklu.

## Na konci mytí

Po skončení mytí šestkrát zazní akustický signál, poté utichne. Vypněte myčku pomocí hlavního vypínače, zavřete přívod vody a otevřete dvířka. Před vyjmutím nádobí vyčkejte několik minut, abyste se nespálili o horké nádobí. Horké nádobí také může snadněji prasknout. Nádobí také lépe uschne.

# 6. SPUŠTĚNÍ MYCÍHO PROGRAMU

## Tabulka mycích programů

Program	Informace o výběru cyklu	Popis cyklu	Prostředek předmytí/ hlavní	Čas programu (min)	Energie (kWh)	Voda (l)
 Intensive	Pro velmi znečištěné nádobí, jako jsou hrnce, pánve, kastroly a nádobí se zaschlými zbytky.	Předmytí Hlavní mytí (60 °C) Oplachování 1 Oplachování 2 Horké oplachování Sušení	4/18 g (nebo 3 v 1)	213	1,500	18,0
 Eco (*EN60436) (Standardní program)	Pro běžně znečištěné nádobí, jako jsou hrnce, talíře, sklenice a mírně znečištěné pánve. Standardní denní cyklus.	Předmytí Hlavní mytí (48 °C) Horké oplachování Sušení	4/18 g (nebo 3 v 1)	239	0,848	10
 Light	Šetrný mycí cyklus pro jemné nádobí citlivé na vysoké teploty. (Spusťte cyklus ihned po použití nádobí.)	Předmytí Hlavní mytí (45 °C) Oplachování Horké oplachování Sušení	3/16 g (nebo 3 v 1)	152	0,950	14,0
 Crystal	Pro mírně znečištěné nádobí, jako jsou talíře, sklenice, misky a mírně znečištěné pánve.	Hlavní mytí (40 °C) Oplachování Horké oplachování Sušení	3/16 g	124	0,900	11,0
 Rapid	Rychlé mytí pro mírně znečištěné nádobí bez sušení.	Hlavní mytí (45 °C) Horké oplachování	15 g	40	0,550	7,0
 Pre-Rinse	Opláchnutí nádobí, které plánujete mýt další den.	Předmytí		12	0,010	4,0

1. Program ECO je vhodný pro mytí běžně znečištěného nádobí, je to neefektivnější program z hlediska kombinované spotřeby energie a vody.
2. Ruční předmytí nádobí vede ke zvýšené spotřebě vody a energie a nedoporučuje se.
3. Pokud se myčka nádobí používá v souladu s tímto návodem k obsluze, při mytí nádobí v domácí myčce obvykle spotřebuje méně energie a vody než při ručním mytí nádobí.

\* EN 60436: tento program je testovací cyklus

Informace pro test kompatibility v souladu s EN 60436 jsou následující:

- Kapacita: 14 souprav
- Poloha horního koše: spodní poloha
- Nastavení leštidla: 6 (nebo 4 pro nastavení dávkovače)

## **Zapnutí spotřebiče**

Spuštění mycího cyklu...

Vysuňte spodní a horní koš, vložte do košů nádoby a

1. Zasuňte je zpět. Doporučujeme nejprve naplnit spodní koš a teprve poté horní koš (přečtěte si kapitulu s názvem „Plnění myčky nádobí“). Nadávkujte čisticí prostředek (přečtěte si kapitulu „Sůl, čisticí prostředek a leštidlo“).
2. Zasuňte zástrčku napájecího kabelu do zásuvky. Napájení musí mít hodnoty 220 – 240 V AC 50 Hz, specifikace zásuvky 12 A 250 VAC, 50 Hz.

Ujistěte se, že je otevřený přívod vody. Zavřete dvířka, stiskněte tlačítko „Zapnutí/vypnutí“ a nastavte volič programů na požadovaný program. (Přečtěte si kapitulu „Tabulka mycích programů“).

Zkontrolujte, zda jsou dvířka správně zavřená.

### **POZNÁMKA:**

Při zavírání dvířek musíte uslyšet „cvaknutí“.

Když mytí skončí, můžete vypnout spotřebič stisknutím hlavního vypínače.

## **Změna programu**

Předpoklad: Probíhající cyklus lze měnit pouze tehdy, když běží krátký čas.

V opačném případě už došlo k uvolnění čisticího prostředku a spotřebič vypustil čisticí vodu. V takovém případě musíte opět naplnit dávkovač čisticího prostředku (přečtěte si kapitulu „Plnění čisticího prostředku“).

Otočte volič programů na požadované nastavení (viz část „Spuštění mycího cyklu...“) a poté zavřete dvířka.

**POZNÁMKA:** Pokud otevřete dvířka během mytí, spotřebič se pozastaví, zazní akustická signalizace a na displeji se zobrazí E1. Po zavření dvířek začne spotřebič fungovat po uplynutí 10 sekund.

6 programových kontrolek ukazuje stav myčky nádobí:

- a) Všechny programové kontrolky jsou zhasnuté --> pohotovostní režim
- b) Jedna z programových kontrolek svítí --> probíhá cyklus
- c) Jedna z programových kontrolek bliká --> pozastavení

### **POZNÁMKA:**

Pokud začnou blikat všechny kontrolky, znamená to, že je spotřebič mimo provoz. Před kontaktováním servisu vypněte hlavní přívod energie a uzavřete přívod vody.

## **Zapomněli jste přidat nádobí**

**Zapomenuté nádobí lze přidat kdykoliv před otevřením uzávěru přihrádky na čisticí prostředek.**

1. Zastavte myčku mírným pootožením dvířek.
2. Jakmile přestane z ostříkovačích ramen stříkat voda, můžete dvířka zcela otevřít.
3. Vložte do myčky zapomenuté nádobí.
4. Zavřete dvířka, myčka se po deseti sekundách opět zapne.

## **VAROVÁNÍ!**

Je nebezpečné otvírat dvířka během mytí, protože se můžete opařit horkou vodou.

Vypněte myčku nádobí.

Na displeji se zobrazí „---“, a šestkrát zazní akustický signál. Pouze v tomto případě je program ukončený.

1. Vypněte myčku nádobí stisknutím tlačítka pro zapnutí/vypnutí.
2. Zavřete přívod vody!

Opatrně otevřete dvířka. Po otevření dvířek může ze spotřebiče stoupat horká pára!

- Horké nádobí je citlivé na nárazy. Nádobí proto nechte přibližně 15 minut vychladnout a teprve poté je vyjměte z myčky.
- Otevřete dvířka myčky, nechte je pootevřená a před vyjmutím nádobí počkejte několik minut. Tímto způsobem dosáhnete lepších výsledků sušení.

### Vyjmutí nádobí

Je normální, že je nádobí uvnitř mokré.

Nejprve vyprázdněte spodní koš a teprve poté horní. Zabráníte tak kapání vody z horního koše na nádobí ve spodním koši.

## 7. ÚDRŽBA A ČIŠTĚNÍ

### Filtrační systém

Filtr se používá k zachycení velkých zbytků a ostatních nečistot, aby se nedostaly do čerpadla. Zbytky mohou někdy filtr ucpat.

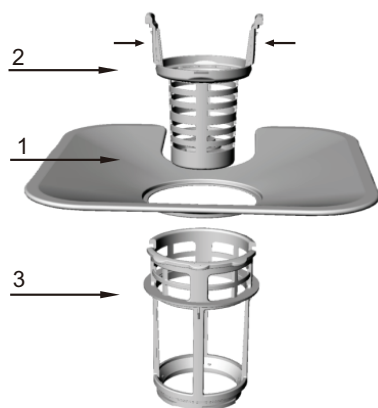

Filtrační systém obsahuje hrubý filtr, plochý (hlavní filtr) a mikrofiltr (jemný filtr).

#### 1 Plochý filtr

Pokrm a nečistoty se zachytí pomocí speciální trysky na spodním ostříkovacím ramenu.

#### 2 Hrubý filtr

Velké nečistoty, jako jsou kosti a sklo, které může ucpat odtok, se zachytí v hrubém filtru.

Pokud chcete odstranit předmět zachycený v tomto filtru, jemně stiskněte příchytku v horní části filtru a vyjměte jej ven.

#### 3 Mikrofiltr

Tento filtr zachycuje nečistoty a zbytky pokrmů v oblasti vypouštění a zabraňuje jejich usazování na nádobí při umývání.

- Filtry kontrolujte po každém použití myčky.

- Odšroubováním hrubého filtru můžete vyjmout filtrační systém. Odstraňte zbytky pokrmů a vyčistěte filtry pod tekoucí vodou.



Krok 1: Otočte hrubý filtr proti směru hodinových ručiček a poté jej zdvihněte směrem nahoru.

Krok 2: Zdvihněte plochý filtr.

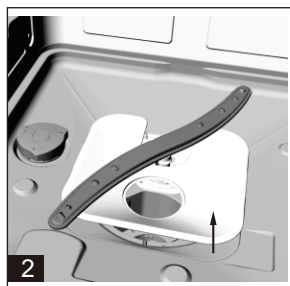

### POZNÁMKA:

Postupem od kroku 1 ke kroku 2 vyjmete filtrační systém z myčky; postupem od kroku 2 ke kroku 1 naopak vložíte filtrační systém do myčky.

## Sestavení filtrů

Pro dosažení nejlepších výsledků musí být sestava filtrů čistá. Filtr účinně odstraňuje zbytky pokrmů z mycí vody, umožňuje její recirkulaci během cyklu. Z tohoto důvodu je vhodné odstranit velké nečistoty z nádobí zachycené filtrem po každém cyklu vypláchnutím filtru pod tekoucí vodou. Filtrační sestavu vyjmete uchopením za rukojeť a vytažením směrem nahoru. Celou filtrační sestavu musíte čistit jednou týdně. K čištění hrubého filtru a mikrofiltru použijte kartáček. Poté sestavte části filtru podle obrázku na předchozí straně a vložte filtrační sestavu do myčky. Umístěte ji do správné polohy a zatlačte dolů. Myčku nikdy nepoužívejte bez filtrů. Nesprávné umístění filtrů může snížit účinnost spotřebiče a poškodit nádobí.

## VAROVÁNÍ!

Myčku nikdy nepoužívejte bez vložených filtrů. Dbejte na to, abyste filtry během čištění neupustili na zem nebo jimi nebouchli o nějaký předmět. V opačném případě byste je mohli poškodit a snížila by se tak efektivnost myčky.

## Čištění ostříkovacích ramen

Je nutné pravidelně čistit ostříkovací ramena, aby chemikálie z tvrdé vody neucpaly trysky ostříkovacích ramen a ložiska. Pokud chcete ostříkovací rameno vyjmout, vyšroubujte matici s podložkou na ramenu a rameno vyjměte. Umyjte rameno v teplé mýdlové vodě a použijte jemný kartáček k vyčištění trysek. Důkladně rameno opláchněte.

## Údržba myčky nádobí

K čištění ovládacího panelu použijte mírně navlhčenou utěrku a poté panel důkladně vysušte.

K čištění vnějšího povrchu myčky použijte leštící vosk.

Nikdy nepoužívejte ostré předměty, škrabky ani drsné čističe.

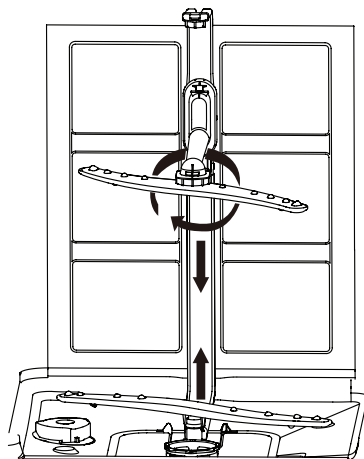

## Ochrana před zamrznutím

Pokud se myčka nádobí nachází v zimním období v nevytápěné místnosti, požádejte servisního technika o následující:

1. Přerušení napájení elektrickou energií.
2. Uzavření přívodu vody a odpojení přívodu vody od vodovodního ventilu.
3. Vypuštění vody z přívodní hadice a ventilu. (Použijte nádobu k zachycení vody.)
4. Opětovné připojení potrubí vody k vodovodnímu ventilu.
5. Demontáž filtru ve vaně myčky a vysušení vody ze dna pomocí houbičky.

## Čištění dvířek

Místa kolem dvířek byste měli čistit pouze měkkou navlhčenou utěrkou. Aby nemohlo dojít k proniknutí vody do zámku dvířek a elektrických částí, nepoužívejte žádný typ čističe ve spreji.

Na vnější povrch nikdy nepoužívejte drsné čističe, mohli byste jimi poškrábat povrchovou úpravu. Některé papírové utěrky mohou poškrábat povrch nebo na něm zanechat stopy.

Pokud se v myčce nachází cizí předmět, postupujte podle těchto pokynů.

## VAROVÁNÍ!

Nikdy nepoužívejte k čištění panelu dvířek čistič ve spreji, mohl by poškodit zámek dvířek a elektrické části. Je zakázáno používat drsné prostředky nebo některé typy papírových utěrek, protože by mohlo dojít k poškrábání povrchu z nerezové oceli nebo zanechání stop.

## Zachování dobrého stavu myčky

### ■ Po každém mytí

Po každém mytí zavřete přívod vody do spotřebiče a nechte dvířka mírně otevřená, aby mohla unikat vlhkost a pachy.

### ■ Vytáhněte zástrčku napájecího kabelu ze zásuvky

Před čištěním nebo provedením údržby vytáhněte zástrčku napájecího kabelu ze zásuvky.

### ■ Nepoužívejte drsné prostřední ani rozpouštědla

K čištění vnějších nebo gumových částí myčky nepoužívejte rozpouštědla ani drsné prostředky. Použijte pouze utěrku a teplou vodu se saponátem. K odstranění skvrn nebo map z vnitřního povrchu použijte tkaninu navlhčenou vodou a trochu vinného octa nebo čistící prostředky určené k čištění myček nádobí.

### ■ V případě dovolené

V případě delší nepřítomnosti doporučujeme spustit jeden cyklus mytí bez nádobí. Poté vytáhněte zástrčku napájecího kabelu ze zásuvky, zavřete přívod vody a nechte dvířka spotřebiče pootevřená. Prodloužíte tak životnost těsnění a ve spotřebiči se nebude tvořit zápach.

### ■ Manipulace se spotřebičem

Pokud je nutné spotřebič přemístit, pokuste se jej držet ve svislé poloze. V nutném případě jej postavte na zadní stěnu.

### ■ Těsnění

Jedním z faktorů, který způsobuje tvorbu zápachu v myčce nádobí, jsou zbytky pokrmů, které zůstávají zachycené v těsnění. Pravidelné čištění těsnění vlhkou utěrkou zabrání vzniku tohoto problému.

### ⚠ Upozornění:

Instalaci potrubí a připojení spotřebiče k elektrické síti musí provést pouze kvalifikovaný technik.

### ⚠ Varování



#### Riziko úrazu elektrickým proudem!

**Před instalací myčky vytáhněte zástrčku napájecího kabelu ze zásuvky. V opačném případě může dojít k úrazu elektrickým proudem, který může mít smrtelné následky.**

## 8. ŘEŠENÍ PŘÍPADNÝCH PROBLÉMŮ

### Chybové kódy

Pokud dojde k poruše, spotřebič Vás na ni upozorní zobrazením příslušného chybového kódu.

Kódy	Význam	Možná příčina
E1	Otevřená dvířka	Otevření dvířek během provozu myčky
E2	Přívod vody	Porucha přívodu vody
E3	Vypouštění vody	Porucha odtoku vody
E4	Teplotní snímač	Porucha teplotního snímače
E5	Přetečení/netěsnost	Došlo k přetečení/netěsnosti
E6	Vytečení vody	Došlo k vytečení vody
E7	Topné těleso	Nestandardní ohřev

### **VAROVÁNÍ!**

Pokud dojde k přetečení, zavřete přívod vody a kontaktujte servis. Pokud je voda na dně z důvodu netěsnosti, před opětovným spuštěním myčky tuto vodu utřete.

### **Dostupnost náhradních dílů**

V závislosti na náhradním dílu jsou tyto dostupné minimálně po sedm let pro profesionální opravy nebo minimálně deset let pro profesionální opravy a koncové uživatele.

Požádejte o pomoc zákaznickou linku.

### **Před kontaktováním servisu**

Následující pokyny Vám mohou ušetřit náklady spojené s výjezdem servisního technika.

Problém	Možné příčiny	Řešení
<b>Myčka nádobí nefunguje.</b>	Přepálená pojistka nebo aktivovaný jistič.	Vyměňte pojistku nebo resetujte jistič. Demontujte všechny zbývající spotřebiče, které mají stejný obvod s myčkou nádobí.
	Napájení se nezapne.	Zkontrolujte, zda je myčka nádobí a zapnutá a zda jsou dvířka bezpečně zavřená. Zkontrolujte, zda zástrčka napájecího kabelu správně zasunutá do zásuvky.
	Tlak vody je nízký.	Zkontrolujte, zda je přívod vody správně připojený a zda je otevřený.
<b>Vypouštěcí čerpadlo se nezastaví.</b>	Přetečení.	Systém je navržený tak, aby detekoval přetečení. Pokud k tomu dojde, systém přeruší oběhové čerpadlo a zapne vypouštěcí čerpadlo.

Problém	Možné příčiny	Řešení
<b>Hluk.</b>	Některé zvuky, které slyšíte, jsou běžné.	Zvuky likvidace zbytků pokrmů a otevírání zásobníku na mycí prostředek.
	Příbory nejsou zajištěné v košíku nebo něco malého spadlo do koše.	Zkontrolujte, zda je všechno bezpečně umístěné v myčce nádobí.
	Motor bzučí.	Myčka nádobí nebyla pravidelně používána. Pokud ji nepoužíváte často, nezapomeňte ji každý týden naplnit a vyčerpat, to pomůže udržet těsnění vlhké.
<b>Pěna v myčce.</b>	Nevhodný mycí prostředek.	Používejte pouze speciální mycí prostředek určený pro myčky nádobí, předejdete tak tvorbě pěny. Pokud k tomu přesto dojde, otevřete myčku a nechte pěnu odpařit. Do myčky nalijte 4 l studené vody. Myčku zavřete a spusťte cyklus „předmytí“, aby se voda vypustila... V případě potřeby postupu zopakujte.
	Rozlité leštidlo.	Leštidlo vždy ihned utřete.
<b>Skvrny uvnitř myčky.</b>	Použili jste mycí prostředek s barvivy.	Zkontrolujte, zda je mycí prostředek bez barviv.
<b>Nádobí a příbory nejsou čisté.</b>	Nevhodný program.	Zvolte silnější program.
	Nevhodné uložení v koši.	Zkontrolujte, zda nedochází k blokování dávkovače mycího prostředku a ostříkovacích ramen rozměrným nádobím.
<b>Skvrny a povlak na sklenicích a přiborech.</b>	<ol style="list-style-type: none"> <li>Mimořádně tvrdá voda.</li> <li>Nízká přívodní teplota.</li> <li>Přeplnění myčky.</li> <li>Nevhodné naplnění.</li> <li>Starý nebo vlhký mycí prostředek.</li> <li>Dávkovač leštidla je prázdný.</li> <li>Nesprávné dávkování mycího prostředku.</li> </ol>	<p>Odstranění skvrn ze skleněných částí:</p> <ol style="list-style-type: none"> <li>Vyjměte z myčky kovové předměty.</li> <li>Nepřidávejte mycí prostředek.</li> <li>Zvolte delší cyklus.</li> <li>Spusťte myčku a nechte ji fungovat přibližně 18 až 22 minut, kdy bude probíhat hlavní mytí.</li> <li>Otevřete dvířka nalijte do spodní části myčky 2 šálky vinného octa.</li> <li>Zavřete dvířka a nechte myčku dokončit cyklus. Pokud vinný ocet nebude fungovat: Opakujte stejný postup, použijte pouze ¼ šálku (60 ml) krystalické kyseliny citrónové namísto octa.</li> </ol>
<b>Skleněné nádobí je matné.</b>	Kombinace měkké vody a velmi velkého množství prostředku.	Použijte méně mycího prostředku, když máte měkkou vodu, a zvolte kratší cyklus pro mytí sklenic.
<b>Žlutý nebo hnědý povlak na vnitřním povrchu.</b>	Skvrny od čaje nebo kávy.	<p>Použijte roztok z ½ šálku bělidla a 3 šálků teplé vody a odstraňte skvrny ručně.</p> <p><b>▲ VAROVÁNÍ</b></p> <p>Musíte počkat přibližně 20 minut po ukončení cyklu, aby topná tělesa vychladla. Teprve poté můžete čistit vnitřní prostor. V opačném případě hrozí popálení.</p>
	Železité usazeniny ve vodě mohou zapříčinit tvorbu povlaku.	Kontaktujte vodárnu, která Vám poskytne příslušný filtr.



<b>Problém</b>	<b>Možné příčiny</b>	<b>Řešení</b>
<b>Bílý povlak na vnitřním povrchu.</b>	Tvrdá mineralizovaná voda.	K čištění vnitřního prostoru používejte vlhkou houbičku s čisticím prostředkem vhodným do myčky. Nasadte si gumové rukavice. Nikdy nepoužívejte jiný mycí prostředek, aby nemohlo dojít k tvorbě pěny.
<b>Kryt zásobníku mycího prostředku nezapadne.</b>	Prostředek blokuje mechanismus.	Odstraňte prostředek z mechanismu.
<b>V zásobníku zůstal mycí prostředek.</b>	Nádobí blokuje zásobník mycího prostředku.	Nádobí správně uložte.
<b>Pára.</b>	Běžný jev.	Ventilačními otvory v blízkosti západek dvířek vychází během sušení a vypouštění vody pára.
<b>Černé nebo šedé stopy na nádobí.</b>	Hliníkové kuchyňské nářadí se třelo o nádobí.	Použijte středně abrazivní čisticí prostředek stopy odstraňte.
<b>Voda zůstává na dně vaničky.</b>	To je běžný jev.	Malé množství čisté vody kolem výstupu na dně vaničky v zadní části udržuje těsnění namazané.
<b>Netěsnost myčky nádobí.</b>	Přeplnění dávkovače nebo rozlití leštidla.	Dejte pozor, abyste nepřeplnili dávkovač leštidla. Rozlité leštidlo může způsobit pění a vést k přetečení. Rozlité leštidlo utřete vlhkou utěrkou.
	Myčka nádobí nestojí rovně.	Vyrovnejte myčku nádobí.

Pokud výše uvedená tabulka problém nevyřeší, obraťte se na specializovaného opraváře.

 Provedení údržby svými silami a neodborná údržba negativně ovlivní bezpečnost používání produktu a implementaci záruční politiky.

## Informační list

List domácí myčky nádobí podle směrnice EU 1059/2010:

Výrobce	GUZZANTI	
Model	GZ8706A	
Počet standardních souprav nádobí	14	
Energetická třída <sup>1</sup>	D	
PARAMETR	JEDNOTKA	HODNOTA
Spotřeba energie v ECO programu (EPEC) zaokrouhlená na tři desetinná místa	kWh/cyklus	0,848
Spotřeba energie standardního programu (SPEC) zaokrouhlená na tři desetinná místa	kWh/cyklus	1,700
Index energetické účinnosti (EEI)	–	49,9
Spotřeba vody v ECO programu (EPWC) zaokrouhlená na jedno desetinné místo	l/cyklus	10,0
Index čistícího výkonu (IC)	–	1,13
Index účinnosti sušení (ID)	–	1,09
Délka ECO programu (Tt) zaokrouhlená na nejbližší minutu	h:min	3:59
Spotřeba energie ve vypnutém režimu (Po) zaokrouhlená na dvě desetinná místa	W	0,49
Spotřeba energie v pohotovostním režimu (Psm) zaokrouhlená na dvě desetinná místa	W	0,60
Zahrnuje pohotovostní režim zobrazování informací?	–	ne
Spotřeba energie v pohotovostním režimu (Psm) v případě síťového pohotovostního režimu (pokud je k dispozici) zaokrouhlená na dvě desetinná místa	W	–
Spotřeba energie při odloženém startu (Pds) (pokud je k dispozici) zaokrouhlená na dvě desetinná místa	W	1,00
Emise akustického hluku přenášeného vzduchem	dB(A) re 1 pW	47
Montáž	Plně vestavěná	
Možnost vestavění	ano	
Výška	81,5 cm	
Šířka	59,6 cm	
Hloubka (s přípojkami)	57,8 cm	
Spotřeba elektrické energie	1850 W	
Jmenovité napětí / frekvence	AC 220-240 V/50 Hz	
Tlak vody (nízký tlak)	0,4 - 10 bar = 0,04 - 1,0 MPa	



### POZNÁMKA:

1. A (nejvyšší účinnost) až D (nejnižší účinnost).

Spotřebič vyhovuje evropským standardům a směrnicím v aktuální verzi při dodání.

- LVD 2014/35/EU
- EMC 2014/30/EU
- EUP 2019/2022

### POZNÁMKA:

Výše uvedené hodnoty byly naměřeny v souladu s uvedenými standardy při uvedených provozních podmínkách. Výsledky se mohou lišit v závislosti na množství a znečištění nádobí, tvrdosti vody, množství čistícího prostředku apod.

Návod byl sestaven na základě pravidel a předpisů EU.

## ZÁRUČNÍ PODMÍNKY

Záruka na tento spotřebič představuje 24 měsíců od data zakoupení. Nárok na záruku je možné uplatnit pouze po předložení originálu dokladu o zakoupení výrobku (paragon, faktura) s typovým označením výrobku, datem prodeje a čitelným razítkem prodejce. Záruka zahrnuje výměnu nebo opravu částí spotřebiče, které se poškodí z důvodu poruch ve výrobě spotřebiče. Po uplynutí záruční doby bude spotřebič opraven za poplatek. Výrobce neodpovídá za poškození nebo úrazy osob, zvířat z důvodu nesprávného použití spotřebiče a nedodržení pokynů v návodu k použití. Výrobek je určen výhradně jako domácí spotřebič pro použití v domácnosti. Smluvní záruka je 6 měsíců, pokud je kupující podnikatel - fyzická osoba a spotřebič kupuje pro podnikatelskou činnost nebo komerční využití (§ 429 Obchodního zákoníku). Záruka se snižuje dle § 619 odst. 2 občanského zákoníku na 6 měsíců pro: žárovky, baterie, křemíkové a halogenové trubice.

### Záruka se nevztahuje

- jakékoliv mechanické poškození výrobku nebo jeho části
- na vady způsobené nevhodným zacházením nebo umístěním.
- je-li zařízení obsluhováno v rozporu s návodem, případně zásahem neoprávněné osoby.
- nesprávné používání, skladování nebo přenášení.
- na záruku 24 měsíců se nevztahují opravy, například: výměna žárovky, trubice, čištění a odvápnování kávovarů, žehliček, zvlhčovačů, atd. Zde bude účtováno servisem za smluvní cenu.
- pokud nebude při kontrole přístroje zjištěna žádná závada nebo nebudou splněny záruční podmínky, uhradí režijní náklady spojené s kontrolou nebo opravou výrobku kupující.
- zákazník ztrácí záruku při používání výrobků k profesionální či jiné výdělečné činnosti v provozovnách.
- závada byla způsobena vnějšími a živelnými podmínkami (např. poruchami v elektrické síti nebo bytové instalaci)
- záruka se netýká poškození vnějšího vzhledu nebo jiných, které nebrání standardní obsluze.

Pokud zboží při uplatňování vady ze strany spotřebitele bude zasláno poštou nebo přepravní službou musí být zabaleno v obalu vhodném pro přepravu tak, aby se zabránilo poškození výrobku.

### Zodpovědný zástupce za servis pro ČR na značky: ARDES, Guzzanti, Scarlett, Luxell, Graef

CERTES spol. s r.o.

Donínská 83

463 34 Hrádek nad Nisou

Tel./fax 482771487 - příjem oprav- servis.

Tel./fax 482718718 - náhradní díly

Mobil: 721018073, 731521116, 608719174

Pracovní doba 8 - 16,30

www: certes.info, e-mail: certes@certes.info



### Záruční list

Tento oddíl vyplňte prosím hůlkovým písmem a přiložte k výrobku.

Odesílatel: .....

Příjmení/jméno: .....

Stát/PSČ/obec/ulice: .....

Telefonní číslo: .....

Číslo/označení (zbožní) položky: .....

Datum/místo prodeje: .....

Popis závady: .....

.....

Datum/podpis: .....

Záruka se nevztahuje.

Zašlete prosím neopravený výrobek za cenu poštovného zpět.

Sdělte mi, kolik budou činit náklady. Opravte výrobek za úhradu.

# Informace pro uživatele k likvidaci elektrických a elektronických zařízení (domácnosti)



Tento symbol na produktech anebo v průvodních dokumentech znamená, že použité elektrické a elektronické výrobky nesmí být přidány do běžného komunálního odpadu.

Ke správné likvidaci, obnově a recyklaci doručte tyto výrobky na určená sběrná místa, kde budou přijata zdarma. Alternativně v některých zemích můžete vrátit své výrobky místnímu prodejci při koupi ekvivalentního nového produktu.

Správnou likvidací tohoto produktu pomůžete zachovat cenné přírodní zdroje a napomáháte prevenci potenciálních negativních dopadů na životní prostředí a lidské zdraví, což by mohly být důsledky nesprávné likvidace odpadů. Další podrobnosti si vyžádejte od místního úřadu nebo nejbližšího sběrného místa.

Při nesprávné likvidaci tohoto druhu odpadu mohou být v souladu s národními předpisy uděleny pokuty.

## Pro podnikové uživatele v zemích Evropské unie

Chcete-li likvidovat elektrická a elektronická zařízení, vyžádejte si potřebné informace od svého prodejce nebo dodavatele.

## Informace k likvidaci v ostatních zemích mimo Evropskou unii

Tento symbol je platný jen v Evropské unii.

Chcete-li tento výrobek zlikvidovat, vyžádejte si potřebné informace o správném způsobu likvidace od místních úřadů nebo od svého prodejce.

### Dovozce:

PRIVEST s.r.o.

Na Zlatnici 301/2

Praha 4, PSČ 147 00

www: [www.privest.cz](http://www.privest.cz)

Email: [info@privest.cz](mailto:info@privest.cz)

Telefon: (+420) 241 410 819



## **PREČÍTAJTE SI TENTO NÁVOD NA OBSLUHU**

Vážený zákazník,  
Pozorne si prečítajte tento návod na obsluhu a uchovajte do budúca na bezpečnom mieste kvôli nazretiu.  
Prípadnému ďalšiemu majiteľovi ho odovzdajte spolu so spotrebičom.

Tento návod obsahuje kapitoly s bezpečnostnými pokynmi, prevádzkovými pokynmi, inštačnými pokynmi a tipmi pri odstraňovaní problémov a pod.

Pred uvedením umývačky do prevádzky si prečítajte tento návod, pomôže vám umývačku správne používať a udržiavať.

## **SKÔR AKO ZAVOLÁTE DO SERVISU**

Kapitola Odstraňovanie problémov vám pomôže vyriešiť bežné problémy bez potreby kontaktovať autorizované servisné stredisko.

## **POZNÁMKA:**

S ohľadom na konštantný vývoj a modernizáciu výrobkov môže výrobca vykonať úpravy bez predchádzajúceho upozornenia.

# **OBSAH**

<b>1. Bezpečnostné pokyny .....</b>	<b>3</b>
<b>2. Likvidácia .....</b>	<b>6</b>
<b>3. Prevádzkové pokyny .....</b>	<b>7</b>
Ovládací panel.....	7
Vybavenie umývačky riadu.....	8
<b>4. Pred prvým použitím .....</b>	<b>8</b>
Nastavenie zmäkčovača vody.....	8
Naplnenie soli do zmäkčovača .....	9
Naplnenie dávkovača leštidla .....	10
Dávkovač leštidla.....	10
Funkcia čistiaceho prostriedku.....	11
<b>5. Plnenie košov umývačky riadu.....</b>	<b>14</b>
<b>6. Spustenie umývacieho programu .....</b>	<b>18</b>
Tabuľka umývacích programov.....	18
Zapnutie spotrebiča .....	19
Zmena programu .....	19
Zabudli ste pridať riad .....	19
<b>7. Údržba a čistenie .....</b>	<b>20</b>
Zachovanie dobrého stavu umývačky.....	22
<b>8. Riešenie prípadných problémov .....</b>	<b>23</b>
Chybové kódy .....	23
Skôr ako zavoláte servis .....	23
Informačný list.....	26

# 1. BEZPEČNOSTNÉ POKYNY

## **⚠ VAROVANIE!**

Pri použití umývačky dodržujte nižšie uvedené upozornenia:

## **⚠ VAROVANIE! VODÍK JE HORĽAVÝ**

Za určitých podmienok sa môže v systéme teplej vody, ktorý nebol dva a viac týždňov v prevádzke, vyvíjať vodík.

VODÍK JE HORĽAVÝ PLYN. Ak nejaké obdobie nepoužívate systém teplej vody, odporúčame pred zapnutím umývačky otvoriť všetky kohútiky prívodu teplej vody a nechať vodu niekoľko minút vytekať. Tým sa prípadne nahromadený vodík uvoľní. Keďže ide o horľavý plyn, pri tejto činnosti nefajčite a nepoužívajte otvorený oheň.

## **⚠ VAROVANIE! SPRÁVNE POUŽÍVANIE**

- Na dvierka a koše na riad umývačky si nesadajte, nestúpajte na ne a pri obsluhu nepoužívajte prílišnú silu.
- Počas prevádzky alebo bezprostredne po nej sa nedotýkajte výhrevných telies.
- Umývačku nepoužívajte, pokiaľ nie sú všetky kryty riadne inštalované. Ak je umývačka v prevádzke, otvárajte dvierka veľmi opatrne. Inak môže vystrieknuť voda.
- Nestavajte na spotrebič žiadne ťažké predmety a nestúpajte si na otvorené dvierka. Spotrebič by sa mohol prevrátiť dopredu.
- Pri ukladaní riadu do umývačky:
  - Ostré predmety ukladajte tak, aby nemohli poškodiť tesnenie dvierok;
  - Nože alebo podobné ostré predmety vždy vkladajte rukoväťou nahor, aby sa o ostrie niekto neporanil;

- Varovanie: Nože a ďalší riad s ostrými hrotmi a ostrím musíte vložiť do koša špičkami smerom nadol alebo uložiť do vodorovnej polohy.
- Pri prevádzke umývačky by plastový riad nemal prísť do styku s výhrevným telesom.
- Po dokončení umývacieho cyklu skontrolujte, či je priehradka na umývací prostriedok prázdna.
- Neumývajte v umývačke plastové predmety, ak nie sú výrobcom označené ako vhodné do umývačky riadu. V prípade plastových predmetov, ktoré takto označené nie sú, dodržiavajte odporúčania ich výrobcu.
- Používajte iba umývacie a leštiace prostriedky určené do automatickej umývačky. Nikdy nepoužívajte mydlo, pracie prostriedky ani umývacie prostriedky na riad na ručné umývanie.
- Do pevného prívodu zaradíte ďalšie prostriedky na odpojenie napájania, ktoré budú mať minimálne 3 mm medzeru medzi kontaktmi na všetkých póloch.
- Deťom zabráňte v prístupe k umývacím a leštiacim prostriedkom a zároveň k otvoreným dvierkam umývačky, pretože by vnútri mohli byť zvyšky prostriedkov.
- Tento návod môžete taktiež získať od výrobcu alebo spoľahlivého predajcu.
- Spotrebič, prívodný kábel alebo zástrčka sa nesmú ponoriť do vody ani inej kvapaliny, aby nedošlo k úrazu elektrickým prúdom.
- Tento spotrebič môžu používať deti staršie ako 8 rokov a osoby s obmedzenými fyzickými, zmyslovými alebo duševnými schopnosťami či nedostatkom skúseností a znalostí, ak sú pod dozorom alebo boli poučené o bezpečnom používaní spotrebiča a rozumejú nebezpečenstvám hroziacim pri nesprávnom používaní.



Deti sa nesmú s týmto spotrebičom hrať. Čistenie a údržbu nesmú vykonávať deti bez dohľadu dospeléj osoby.

- Prostriedky na umývanie riadu sú silne alkalické. Pri požití môžu byť veľmi nebezpečné. Vyvarujte sa kontaktu s pokožkou a očami a deťom nedovoľte približovať sa k umývačke, keď sú dvierka otvorené.
- Dvierka by nemali zostávať v otvorenej polohe, pretože inak hrozí nebezpečenstvo zakopnutia.
- Ak je napájací kábel poškodený, musí ho vymeniť výrobca, jeho servisný technik alebo podobne kvalifikovaná osoba, aby nebola ohrozená bezpečnosť.
- Obalové materiály zlikvidujte riadnym spôsobom.
- Počas inštalácie sa nesmie napájací kábel nadmerne alebo nebezpečne ohýbať alebo stláčať.
- Ovládacie prvky nie sú na hranie.
- Spotrebič pripojte k prívodu vody pomocou novej hadice a nie hadice predtým použíwanej.
- Uistite sa, či koberec neblokuje otvory v dolnej časti spotrebiča.
- Umývačku používajte iba na účely, na ktoré je určená.
- Táto umývačka je určená iba na použitie v interiéri.
- Táto umývačka nie je určená na komerčné použitie. Je určená na použitie v domácnostiach a podobných pracovných a obytných prostrediach.

**POZORNE SI PREČÍTAJTE A DODRŽUJTE TIETO  
BEZPEČNOSTNÉ POKYNY**  
**USCHOVAJTE SI ICH NA NESKORŠIE POUŽITIE**

## 2. LIKVIDÁCIA

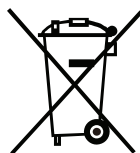

Obalový materiál umývačky zlikvidujte riadnym spôsobom. Všetok obalový materiál je možné recyklovať.

Plastové časti sú označené štandardnými medzinárodnými značkami:

(napr. PS ako polystyrén, materiál na výplne)

Tento spotrebič je označený v súlade s európskou smernicou 2002/96/EÚ o odpadoch z elektrických a elektronických zariadení OEEZ. Smernica špecifikuje pravidlá pre odovzdanie a recykláciu starých zariadení na území EÚ.

### **! VAROVANIE!**

Obalový materiál môže byť pre deti nebezpečný!

Obal aj zariadenie odovzdajte na likvidáciu v zbernom dvore alebo recyklačnom centre. Odrežte napájací kábel a vyradte z činnosti mechanizmus uzatvárania dvierok.

Kartónový obal je vyrobený z recyklovaného papiera a mal by byť zlikvidovaný spôsobom určeným na recykláciu papiera.

Zaistením správnej likvidácie tohto produktu pomôžete predísť potenciálnym negatívnym vplyvom na životné prostredie a ľudské zdravie, ku ktorým by inak mohlo dôjsť v prípade nesprávnej likvidácie tohto produktu.

Podrobnejšie informácie o recyklácii tohto výrobku získate na miestnom úrade a v spoločnosti zaisťujúcej likvidáciu vášho domáceho odpadu.

### **DÔLEŽITÉ!**

Aby vaša umývačka fungovala čo najlepšie, prečítajte si všetky pokyny pre používanie ešte pred jej uvedením do prevádzky.

# 3. PREVÁDZKOVÉ POKYNY

## OVLÁDACÍ PANEL



- 1 Indikátor programu: Keď zvolíte umývací program, zobrazí sa príslušný indikátor.
- 2 Tlačidlo voľby programu/tlačidlo detskej poisťky: Stlačením tlačidla zvolíte program. „Detská poisťka“ bude dostupná vtedy, ak tlačidlo stlačíte na 3 sekundy a na digitálnom displeji šesťkrát zabliká „LO“.
- 3 Indikátor doplnenia soli a leštiaceho prostriedku: Indikátor sa rozsvieti, keď treba doplniť zásobník soli a leštiaceho prostriedku.
- 4 Displej: Na displeji sa zobrazujú údaje o odloženom štarte alebo chybové kódy alebo odhadovaný čas trvania programu.
- 5 Tlačidlo odloženého štartu: Táto možnosť vám umožní odložiť čas začiatku ľubovoľného umývacieho cyklu až o 24 hodín (v závislosti od modelu). Zvoľte požadovaný čas odloženého štartu stlačením podložky DELAY. Viacnásobné stlačenie zvýši hodiny odloženého štartu.
- 6 Tlačidlo zapnutia/vypnutia: Zapnutie/vypnutie napájania spotrebiča.
- 7 Indikátor kontroly prívodu vody: Indikátor sa rozsvieti, ak je zatvorený prívod vody, prerušený prívod vody alebo zalomená prívodná hadica.
- 8 Stlačením tohto tlačidla môžete zvoliť ďalšie funkcie programu Dry+.
- 9 Stlačením tohto tlačidla môžete zvoliť ďalšie funkcie programu polovičnej náplne.
- 10 Funkcia 3 v 1 : Produkt je ponúkaný s doplnkovými funkciami. Doplnkovú funkciu je možné použiť s programom ako „Intensive“, „Eco“ a „Light“.
- 11 Po zvolení požadovaného programu zatvorte dvierka umývačky riadu vo funkčnom stave.

# VYBAVENIE UMÝVAČKY RIADU

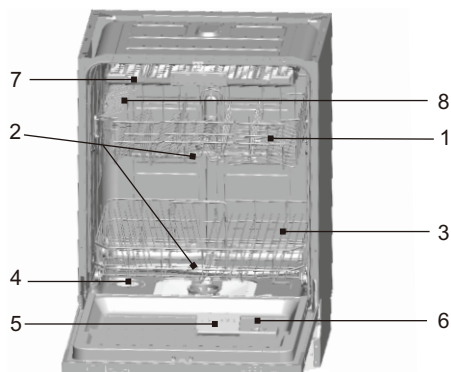

## Pohľad spredu

- 1 Horný kôš
- 2 Ostrekovacie ramená
- 3 Spodný kôš
- 4 Zmäkčovač vody
- 5 Zásobník na umývacie prostriedok
- 6 Zásobník na leštiaci prostriedok
- 7 Kôš na príbory
- 8 Držiak na šálky

## 4. PRED PRVÝM POUŽITÍM

### **Skôr ako svoju umývačku uvediete do prevádzky:**

- A. Nastavte zmäkčovač vody
- B. Nalejte 500 ml vody do zásobníka na soľ a naplňte ho soľou do umývačky
- C. Doplňte leštiaci prostriedok
- D. Funkcia umývacieho prostriedku

### **A. Nastavenie zmäkčovača vody**

Zmäkčovač vody je vytvorený tak, aby z vody odstraňovalo minerály a soli, ktoré by mali škodlivý alebo nepriaznivý vplyv na prevádzku umývačky. Čím vyšší je obsah týchto minerálov a solí, tým je voda tvrdšia. Zmäkčovač by ste mali nastaviť podľa tvrdosti vody vo vašej oblasti. Informácie o tvrdosti vody vo vašej oblasti by vám mal poskytnúť váš dodávateľ vody.

#### **Nastavenie**

Množstvo použitej soli je možné nastaviť od H0 do H7.

Pri nastavenej hodnote H0 sa soľ nepoužíva.

1. Zistite si tvrdosť vody z vodovodu. Pomôže vám s tým váš dodávateľ vody.
2. Hodnotu nastavenia nájdete v tabuľke tvrdosti vody.
3. Zatvorte dvierka.
4. Zapnite hlavný vypínač.
5. Podržte stlačené tlačidlo „Delay“ a potom stlačte na 5 sekúnd tlačidlo „Program“. Jedenkrát zaznie akustická signalizácia a na digitálnom displeji začne blikať H. (výrobné nastavenie je H4)

#### **Pre voliteľné**

1. Hodnotu nastavenia nájdete v tabuľke tvrdosti vody.
2. Zatvorte dvierka.
3. Zapnite hlavný vypínač.
4. Podržte stlačené tlačidlo „Delay“ a potom stlačte na 5 sekúnd tlačidlo „Program“. Jedenkrát zaznie akustická signalizácia a na digitálnom displeji začne blikať H. (výrobné nastavenie je H4)

### Zmena nastavenia:

1. Stlačte tlačidlo „Delay“.  
Po každom stlačení tlačidla sa nastavená hodnota zvýši o jednu úroveň. Pri dosiahnutí úrovne H7 sa displej prepne na H0 (vypnuté).
2. Stlačte tlačidlo „Program“. Zvolené nastavenie sa teraz uložilo.

### Tabuľka tvrdosti vody

Tvrdosť vody		Mmol/l	Nastavená hodnota na spotrebiči
°Clark	Rozsah		
0-8	mäkká	0 - 1,1	H0
9-10	mäkká	1,2 - 1,4	H1
11-12	stredná	1,5 - 1,8	H2
13-15	stredná	1,9 - 2,1	H3
16-20	stredná	2,2 - 2,9	H4
21-26	tvrdá	3,0 - 3,7	H5
27-38	tvrdá	3,8 - 5,4	H6
39-62	tvrdá	5,5 - 8,9	H7

## B. Naplnenie soli do zmäkčovača

Vždy používajte soľ určenú pre umývačky riadu.

POZNÁMKA: Ak váš model nie je vybavený zmäkčovačom vody, túto časť môžete preskočiť.

### ZMÄKČOVAČ VODY

Tvrdosť vody je odlišná v závislosti od oblasti. Ak používate v umývačke tvrdú vodu, na riade a príboroch sa budú tvoriť škvrny.

Spotrebič je vybavený špeciálnym zmäkčovacím zariadením, ktoré používa soľ špeciálne navrhnutú pre odstránenie vodného kameňa a minerálov z vody.

Zásobník soli sa nachádza pod spodným košom a je potrebné ho naplniť nasledujúcim spôsobom:

#### Pozor!

Používajte len soľ špeciálne navrhnutú pre umývačky riadu! Iné typy soli, ktoré nie sú určené pre umývačky, špeciálne jedlá soľ, poškodí zmäkčovacie zariadenie. Výrobca nenesie žiadnu zodpovednosť za poškodenia spôsobené použitím nevhodnej soli.

Soľ plňte len pred spustením kompletného umývacieho programu.

To zabráni zanechaniu zvyškov nerozpuštenej soli v spodnej časti umývačky, čo by mohlo viesť ku korózii.

Po prvom umývanom cykle indikátor na ovládacom paneli zhasne.



- A. Vyberte spodný kôš a potom odskrutkujte uzáver zo zásobníka soli. **1**
- B. Ak plníte zásobník prvýkrát, naplňte 2/3 objemu vodou (približne 500 ml). **2**
- C. Dajte koniec lievika (dodaný) do otvoru a nasypete približne 2 kg soli. Je normálne, že malé množstvo vody zo zásobníka vytečie.
- D. Zaskrutkujte uzáver.
- E. Indikátor soli zhasne zvyčajne do 2 - 6 dní po naplnení zásobníka.

#### POZNÁMKA:

1. Zásobník soli musíte plniť keď sa rozsvieti indikátor doplnenia soli na ovládacom paneli. Aj keď je zásobník dostatočne naplnený, indikátor nemusí zhasnúť pred úplným rozpustením soli. Ak na ovládacom paneli nie je indikátor doplnenia soli (na niektorých modeloch), môžete určiť čas naplnenia soli po spustení určitého počtu cyklov (pozrite si nasledujúcu schému).
2. Ak sú v umývačke zvyšky soli, spustite program namáčania pre jej odstránenie.

## C. Naplnenie dávkovača leštidla

### Funkcia leštidla

Leštidlo sa pridáva automaticky počas posledného oplachovania, ktoré zaisťuje dôkladné oplachovanie, odstraňovanie škvŕn a dobré výsledky sušenia.

### Upozornenie!

Používajte len značkové leštidlá pre umývačky riadu. Nikdy neplňte leštidlá s akýmikoľvek inými látkami (napr. čistiaci prostriedok na riad, tekutý prostriedok). Mohli by ste poškodiť spotrebič.

### Kedy doplniť zásobník leštidla

Ak nie je na ovládacom paneli indikátor doplnenia leštidla, môžete určiť množstvo leštidla podľa farby optického indikátora „D“ umiestneného vedľa uzáveru. Keď je zásobník leštidla plný, celý indikátor bude tmavý. Keď sa leštidlo spotrebováva, veľkosť tmavého bodu sa znižuje. Nenechávajte klesnúť leštidlo pod 1/4 naplnenia.

Ako sa znižuje množstvo leštidla, veľkosť čierneho bodu sa mení podľa zobrazenia nižšie.

- Plný
- Plný z 3/4
- Plný z 1/2
- Plný z 1/4 - potrebné doplniť
- Prázdny

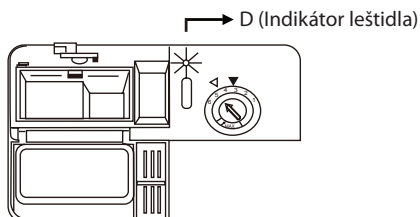

## DÁVKOVAČ LEŠTIDLA

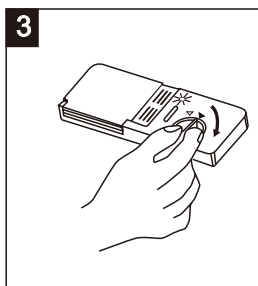
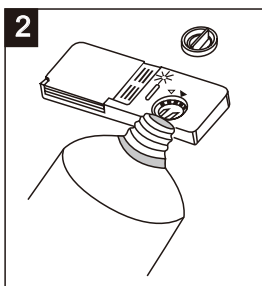
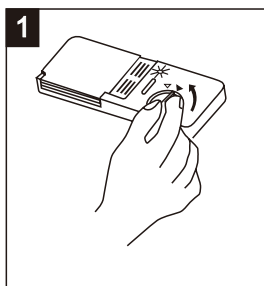

- 1 Pre otvorenie dávkovača otočte uzáver do pozície „open“ (vľavo) a zdvihnite.
- 2 Nalejte prostriedok do zásobníka a dávajte pozor, aby ste ho nepreliali.
- 3 Nasadte uzáver zarovnaním so šípkou „open“ a otočte do „closed“ (uzatvorenej) (vpravo) pozície.

Leštidlo sa uvoľňuje v poslednom oplachovaní pre odstránenie kvapiek vody na riade, ktoré by mohli zanechať škvrny. Taktiež zlepšuje sušenie zlepšením stekania vody z riadu.

Vaša umývačka je navrhnutá pre použitie tekutého leštidla. Dávkovač leštidla sa nachádza na vnútornej strane dvierok vedľa dávkovača čistiaceho prostriedku. Pre plnenie dávkovača otvorte uzáver a nalejte leštidlo do dávkovača, pokiaľ indikátor úplne nestmavne. Objem zásobníka leštidla je približne 140 ml. Dávkovač neprepĺňajte, pretože to môže spôsobiť nadmernú nadmerné penenie. Pretečený prostriedok utrite vlhkou utierkou. Pred zatvorením dvierok nezabudnite zatvoriť uzáver.

### Upozornenie!

Nezabudnite odstrániť pretečený prostriedok savou vlhkou utierkou, aby ste zabránili nadmernej tvorbe peny počas nasledujúceho umývania.

### Nastavenie dávkovača leštidla

Dávkovač leštidla má štyri alebo šesť pozícií nastavenia. Vždy začnite s nastavením „4“. Pokiaľ zostávajú škvrny alebo dochádza k zlému sušeniu, zvýšte množstvo leštidla odobratím uzáveru dávkovača a otočením ovládača na „5“. Keď sa riad stále nesusí správne alebo sú na ňom škvrny, nastavte ovládač na ďalšie vyššie číslo, pokiaľ nie je riad čistý. Nastavenie z výroby je 5.

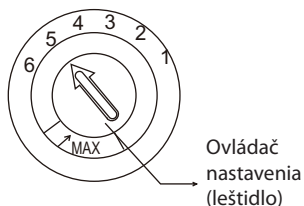

**POZNÁMKA:** Zvýšte dávkovanie, pokiaľ po umývaní zostávajú na riade kvapky vody alebo škvrny vodného kameňa. Znížte, pokiaľ sú na riade lepivé biele škvrny alebo modrastý film na skle a čepeľi nožov.

## D. Funkcia čistiaceho prostriedku

Prostriedky s chemickými zložkami sú potrebné pre odstránenie nečistoty, usadenín a pomáhajú ich vyplavenie z umývačky. Väčšina komerčne dostupných prostriedkov je vhodných pre tento účel.

### Koncentrované prostriedky

Na základe ich chemického zloženia ich môžeme rozdeliť na dva základné typy:

- bežné, alkalické prostriedky s rozpúšťadlami,
- nízkoalkalické koncentrované prostriedky s prirodzenými enzýmami.

Použitie „Eco“ umývacieho programu v spojení s koncentrovanými prostriedkami znižuje kontamináciu a je vhodné pre váš riad; tieto umývacie programy sú špeciálne prispôsobené na odstraňovanie nečistôt pôsobením enzýmov koncentrovaných prostriedkov. Z tohto dôvodu môžu umývacie programy „Eco“ s použitím koncentrovaných prostriedkov dosiahnuť rovnaké výsledky ako pri použití „intenzívneho“ programu.

### Čistiace tablety

Čistiace tablety rôznych značiek sa rozpúšťajú odlišnou rýchlosťou. Z tohto dôvodu sa niektoré čistiace prostriedky nerozpustia a nevyvinú sa ich plný čistiaci účinok pri krátkych programoch. Preto pri použití tabliet používajte dlhé programy, pre zaistenie kompletného odstránenia zvyškov čistiaceho prostriedku.

## Dávkovač čistiaceho prostriedku

Dávkovač musíte naplniť pred spustením každého umývacieho cyklu podľa pokynov v tabuľke Umývacích programov. Vaša umývačka používa menej čistiaceho prostriedku a leštidla ako bežné umývačky. Vo všeobecnosti platí, že pre jedno umývanie je potrebná jedna lyžica čistiaceho prostriedku. Taktiež platí, že viac znečistený riad vyžaduje viac prostriedku. Vždy pridajte čistiaci prostriedok pred spustením umývačky, v opačnom prípade sa namočí a nerozpusť sa správne.

## Správne množstvo čistiaceho prostriedku

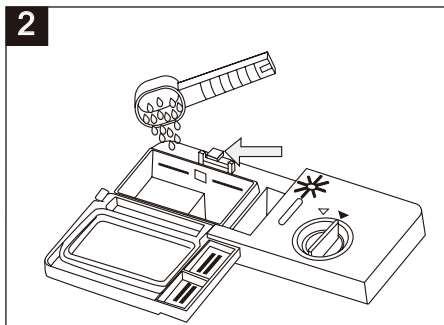
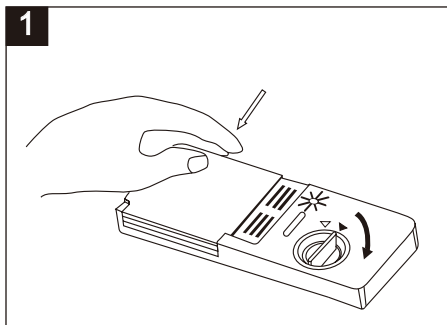

### POZNÁMKA:

- 1 Ak je kryt zatvorený: stlačte tlačidlo pre uvoľnenie. Kryt sa otvorí.
- 2 Čistiaci prostriedok pridávajte vždy pred spustením umývacieho cyklu. Používajte len značkové prostriedky určené pre umývačky riadu.

## ! VAROVANIE!

Čistiaci prostriedok je korozívny! Uchovávajte ho mimo dosahu detí.

Používajte len čistiace prostriedky určené pre umývačky riadu. Udržujte prostriedok čerstvý a suchý. Nepoužívajte práškové prostriedky v dávkovači, ak nebudete riad ihneď umývať.

## Plnenie čistiaceho prostriedku

Naplňte prostriedok do dávkovača.

Značka označuje úroveň plnenia, podľa obrázku vpravo:

- 1 Miesto pre čistiaci prostriedok hlavného čistiaceho cyklu, „MIN“ predstavuje približne 20 g prostriedku.
- 2 Miesto pre čistiaci prostriedok na predumytie, približne 5 g prostriedku.

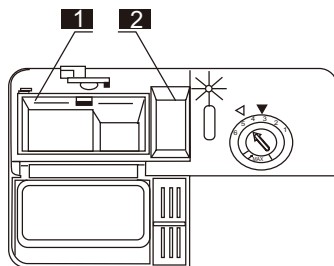

Dodržiavajte prosím pokyny výrobcu prostriedku pri dávkovaní, podľa údajov na obale.

Zatvorte uzáver, pokiaľ nezacvakne na mieste.

Ak je riad veľmi znečistený, pridajte dodatočné množstvo prostriedku do komory pre prostriedok na predumytie. Prostriedok bude účinkovať vo fáze predumytia.



## **POZNÁMKA:**

Informácie o množstve prostriedku pre jeden program nájdete na poslednej strane. Dbajte na to, že zmeny sú možné podľa znečistenia a tvrdosti vody. Dodržiavajte pokyny výrobcu na obale prostriedku.

## **Čistiace prostriedky**

Sú 3 typy prostriedkov

1. S fosfátmi a chlóróm
2. S fosfátmi a bez chlóru
3. Bez fosfátov a bez chlóru

Bežne sú nové práškové prostriedky bez fosfátov. Nie je poskytnutá funkcia zmäkčovania vody fosfátmi. V tomto prípade odporúčame doplniť soľ do zásobníka soli, ak je tvrdosť vody 6 dH. Ak používate prostriedky bez fosfátov v oblasti s tvrdou vodou, často sa objavujú biele škvrny na riadi a pohároch. V tomto prípade pridajte viac prostriedku pre dosiahnutie lepších výsledkov. Prostriedky bez chlóru bielia len jemne. Silné a farebné škvrny sa úplne neodstránia. V tomto prípade zvolte program s vyššou teplotou.

## 5. PLNENIE KOŠOV UMÝVAČKY RIADU

Pre najlepšie výsledky umývačky postupujte podľa týchto pokynov. Funkcia a vzhľad košov a priehradiek pre príbory sa môže odlišovať v závislosti od vášho modelu.

### Upozornenia pred alebo po plnení košov umývačky riadu

Odstráňte veľké zvyšky potravín. Nie je potrebné oplachovať riad pod tečúcou vodou. Riad umiestnite do umývačky nasledujúcim spôsobom:

1. Položky ako sú šálky, poháre, panvice/plechy, a pod. dajte hore dnom.
2. Zakrivené položky alebo s dutinami, umiestnite v sklone, aby mohla vytekať voda.
3. Musíte ich umiestniť bezpečne a aby sa neprevrátili.
4. Nesmú brániť v otáčaní ostrekovacích ramien.

Veľmi malé predmety neumývajte v umývačke riadu, pretože môžu ľahko vypadnúť z košov.

### Vyberanie riadu

Aby ste zabránili kvapkaniu vody z horného koša do spodného, najskôr vyprázdňte spodný koš a potom horný.

### Plnenie horného koša

Horný koš je navrhnutý pre jemnejší a ľahší riad ako sú poháre, kávové a čajové šálky a podšálky, ako aj taniere, malé misky a plytké panvice (ak nie sú veľmi znečistené). Riad umiestnite tak, aby sa nepohol pri zasiahnutí prúdom vody.

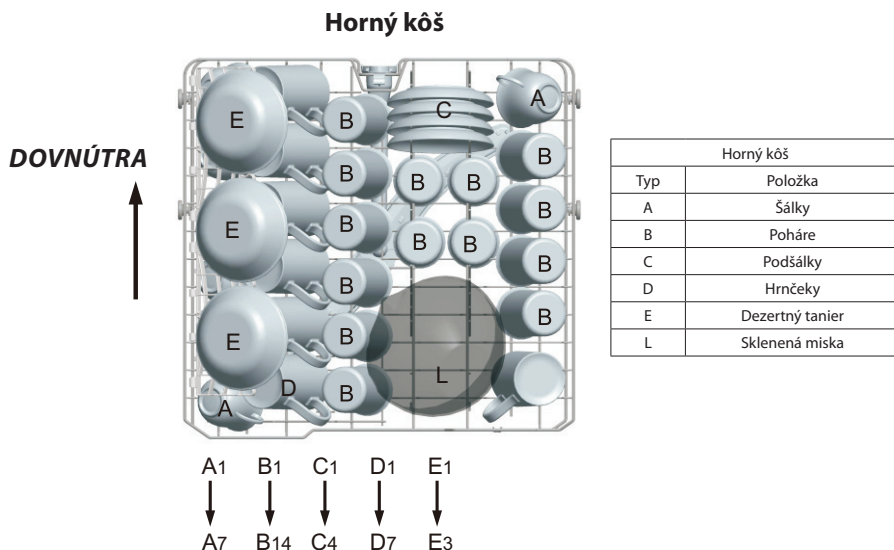

### Nastavenie horného koša

Ak je to potrebné, výšku horného koša môžete upraviť za účelom vytvorenia väčšieho priestoru pre väčšie kusy riadu v hornom alebo spodnom koši. Výšku horného koša môžete upraviť nastavením koliesok do rôznej výšky kolajničiek. Dlhé položky, servírovací príbor, šalátový príbor alebo nože musíte umiestniť do priehradky tak, aby neblokovali ostrekovacie ramená. Priehradku môžete vyklopiť alebo sklopiť, ak ju nepotrebuje.

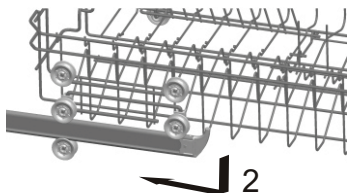
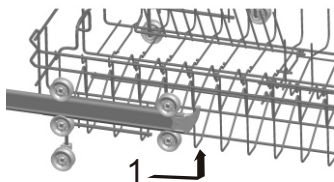

### Plnenie spodného koša

Do spodného koša odporúčame umiestniť veľké predmety, ktoré sa ťažšie čistia: hrnce, panvice, pokrievky, servírovacie taniere a misky, podľa obrázku nižšie.

Je vhodné umiestnenie servírovacieho riadu a pokrievok na stranu koša, aby ste zabránili blokovaniu rotácie ramien.

Hrnce, servírovacie misky atď. musíte vždy umiestniť hore dnom.

Hlboké hrnce musíte skloniť pre lepšie odtekanie vody.

Spodný kôš obsahuje sklopné trne pre umiestnenie veľkých alebo viacerých hrncov a panví.

### Spodný kôš

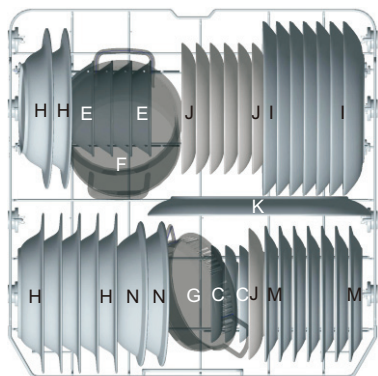

C5 → C7

E4 → E7

H1 → H7

I1 → I7

J1 → J7

M1 → M7

N1 → N2

Spodný kôš	
Typ	Položka
C	Miska
E	Dezertná miska
H	Polievkový tanier
I	Plytký tanier
J	Dezertný tanierik
K	Oválny tanier
F	Malá miska
G	Hrnec do rúry
M	Melaminový dezertný tanier
N	Melaminová misa

### \* Sklopné trne horného/spodného koša

Sklopné trne obsahujú dva diely, ktoré sú umiestnené na spodnom koši a sú navrhnuté pre umiestnenie veľkých predmetov ako sú hrnce, panvice atď. Ak je to potrebné, každú časť je možné samostatne sklopit' alebo ich sklopit' všetky, aby bolo možné umiestniť veľké predmety. Sklopné rošty môžete použiť po ich vyklopení hore alebo sklopení dolu.

## Horný kôš

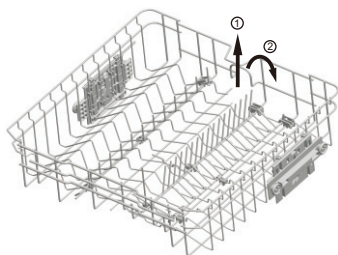

## Spodný kôš

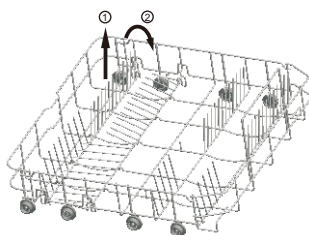

\* Voliteľné

## Kôš na príbory

Príbory rovnajte do koša podľa obrázka. Príbory treba rovnať tak, aby voda mohla voľne prúdiť.

### Kôš na príbory

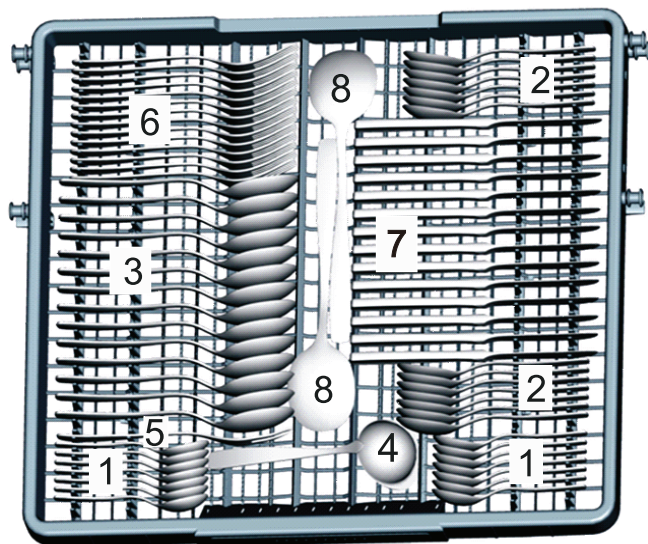

Kôš na príbory	
Typ	Položka
1	Čajové lyžičky
2	Dezertné lyžičky
3	Polievkové lyžice
4	Naberačka
5	Servírovacia vidlička
6	Vidličky
7	Nože
8	Servírovacie lyžice

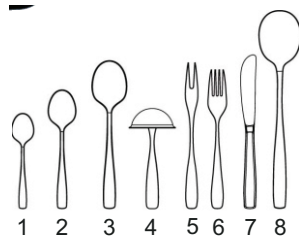

### Strana dvierok

Umývanie nasledujúceho riadu/príborov v umývačke riadu

## **VAROVANIE!!**

Pozor, aby niektoré príbory netrčali dnom koša.

### **Nevhodné**

Riad s drevenou, porcelánovou alebo keramickou rukoväťou  
Umelohmotný riad, ktorý nie je teplu odolný  
Starý riad s lepenými dielmi  
Lepený riad  
Medené alebo cínové predmety  
Olovnatý kryštál  
Oceľové predmety náchylné na koróziu  
Drevené podnosy  
Položky vyrobené zo syntetických vlákien

### **Je čiastočne vhodné**

Niektoré typy skla môžu po niekoľkých umytiach stmavnúť  
Strieborný a hliníkový riad má tendenciu počas umývania zmeniť farbu  
Glazované vzory môžu pri častom umývaní v umývačke vyblednúť

### **POZNÁMKA:**

Do umývačky riadu nekladajte predmety znečistené cigaretovým popolom, voskom, lakom alebo farbou. Ak kupujete nový riad, uistite sa, že je vhodný pre umývanie v umývačke riadu.

### **POZNÁMKA:**

Umývačku riadu neprepíňajte. V umývačke je priestor pre 9 štandardných súprav riadu. Nepoužívajte riad, ktorý nie je vhodný pre umývačky riadu. Je to dôležité pre dosiahnutie dobrých výsledkov a spotreby elektrickej energie.

## **Vkladanie príborov a riadu**

Pred vložení riadu musíte:

- Odstrániť veľké zvyšky pokrmov
- Namočiť pripálené zvyšky

### **Pri vkladaní riadu a príborov dbajte na:**

Riad a príbory nesmú brániť v rotácii ostrekovacích ramien.

Duté predmety ako sú šálky, kastróly, atď. umiestnite otvorom dolu, aby mohla vyteciť voda.

Riad a príbory nesmú ležať na sebe ani sa vzájomne prekryvať.

- Aby ste zabránili poškodeniu pohárov, nesmú sa dotýkať.
- Veľké položky, ktoré sa ťažko umývajú, dajte do spodného koša.
- Horný kôš je navrhnutý pre jemnejší a ľahší riad ako sú poháre, šálky na kávu a čaj.

### **Pozor!**

Dlhé nože v horizontálnej pozícii predstavujú možné riziko!

Dlhé a/alebo ostré predmety ako sú nože, musia byť uložené horizontálne v hornom koši.

## **Poškodenie skla a iného riadu**

### **Možné príčiny:**

- Typ skla alebo výrobného procesu. Chemické zloženie umývacieho prostriedku.
- Teplota vody a trvanie programu.

### **Odporúčania:**







- Používajte riad alebo porcelán, ktorý je označený ako vhodný pre umývačky riadu.
- Používajte jemný čistiaci prostriedok podľa typu riadu. Ak je to potrebné, prečítajte si ďalšie informácie od výrobcu prostriedku.
- Zvoľte program s nízkou teplotou.
- Aby ste zabránili poškodeniu, vyberte sklo a príbory z umývačky čo najskôr po skončení umývacieho cyklu.

## Na konci umývania

Keď umývanie skončí, zaznie akustický signál 6 krát, potom prestane. Umývačku vypnite hlavným vypínačom, zastavte prívod vody a otvorte dvierka. Pred vybratím riadu počkajte niekoľko minút, aby ste nechytali horúci riad a horúci riad je taktiež náchylnejší na prasknutie. Riad taktiež lepšie uschne.

# 6. SPUSTENIE UMÝVACIEHO PROGRAMU

## Tabuľka umývacích programov

Program	Informácie o voľbe cyklu	Popis cyklu	Prostriedok predumytie/hlavné	Čas programu (min)	Energia (kWh)	Voda (l)
 Intensive	Pre veľmi znečistený riad ako sú hrnce, panvice, kastroly a riad so zaschnutými zvyškami.	Predumytie Hlavné umytie (60 °C) Oplach 1 Oplach 2 Horúci oplach Sušenie	4/18 g (alebo 3 v 1)	213	1,500	18,0
 Eco (*EN60436) (Štandardný program)	Pre bežne znečistený riad ako sú hrnce, taniere, poháre a mierne znečistené panvice. Štandardný denný cyklus.	Predumytie Hlavné umytie (48 °C) Horúci oplach Sušenie	4/18 g (alebo 3 v 1)	239	0,848	10
 Light	Mierny umývací cyklus pre jemné predmety citlivé na vysoké teploty. (Spustíte cyklus ihneď po použití riadu)	Predumytie Hlavné umytie (45 °C) Oplach Horúci oplach Sušenie	3/16 g (alebo 3 v 1)	152	0,950	14,0
 Crystal	Pre jemne znečistený riad, ako sú taniere, poháre, misky a mierne znečistené panvice.	Hlavné umytie (40 °C) Oplach Horúci oplach Sušenie	3/16 g	124	0,900	11,0
 Rapid	Krátke umývanie pre mierne znečistený riad bez sušenia.	Hlavné umytie (45 °C) Horúci oplach	15 g	40	0,550	7,0
 Pre-Rinse	Oplach riadu, ktorý plánujete umývať ďalší deň.	Predumytie		12	0,010	4,0

1. Program ECO je vhodný na čistenie bežne znečisteného riadu, je to najefektívnejší program z hľadiska kombinovanej spotreby energie a vody.
2. Ručné predopláchnutie riadu vedie k zvýšenej spotrebe vody a energie a neodporúča sa.
3. Ak sa umývačka riadu používa v súlade s týmto návodom na obsluhu, umývanie riadu v domácej umývačke riadu zvyčajne spotrebuje menej energie a vody ako na ručné umývanie riadu.

\* EN 60436: tento program je testovací cyklus

Informácie pre test kompatibility v súlade s EN 60436 sú nasledujúce:

- Kapacita: 14 súprav
- Pozícia horného koša: spodná pozícia
- Nastavenie leštidla: 6 (alebo 4 pre nastavenie dávkovača)

## **Zapnutie spotrebiča**

Spustenie umývacieho cyklu...

Vytiahnite spodný a horný kôš, naplňte riad a

1. Zatlačte ich späť. Odporúčame najskôr naplniť spodný kôš, potom horný (prečítajte si kapitolu s názvom „Plnenie umývačky radu“). Dávajte čistiaci prostriedok (prečítajte si „Soľ, čistiaci prostriedok a leštidlo“).
2. Pripojte zástrčku do zásuvky. Napájanie musí byť 220 - 240 V AC 50 Hz, špecifikácia zásuvky 12 A 250 VAC, 50 Hz.

Uistite sa, že je otvorený prívod vody. Zatvorte dvierka, stlačte tlačidlo „Zapnutia/Vypnutia“, nastavte ovládač programu na požadovaný program. (Prečítajte si kapitolu „Tabuľka umývacích programov“).

Uistite sa, či sú dvierka správne zatvorené.

### **POZNÁMKA:**

Pri zatvorení dvierok musíte počuť „cvaknutie“.

Keď umývanie skončí, môžete vypnúť spotrebič stlačením hlavného vypínača.

## **Zmena programu**

Predpoklad: prebiehajúci cyklus je možné zmeniť len ak beží krátky čas.

V opačnom prípade už došlo k uvoľneniu čistiaceho prostriedku a spotrebič vypustil čistiacu vodu. Ak sa tak stane, musíte opäť naplniť dávkovač čistiaceho prostriedku (prečítajte si „Plnenie čistiaceho prostriedku“).

Otočte ovládačom programov na požadované nastavenie (viď časť „Spustenie umývacieho cyklu...“). A potom zatvorte dvierka.

POZNÁMKA: Ak otvoríte dvierka počas umývania, spotrebič sa pozastaví a zaznie výstražná signalizácia a na displeji sa zobrazí E1. Keď zatvoríte dvierka, spotrebič začne fungovať po 10 sekundách.

6 indikátorov programu ukazuje stav umývačky riadu:

- a) Všetky indikátory programov sú zhasnuté --> pohotovostný režim
- b) Jeden z indikátorov programu svieti --> prebieha cyklus
- c) Jeden z indikátorov programu bliká --> pozastavenie

### **POZNÁMKA:**

Ak začnú všetky indikátory blikať, znamená to, že spotrebič je mimo prevádzky, pred zavolaním servisu vypnite hlavný prívod energie a vodu.

## **Zabudli ste pridať riad**

**Zabudnutý riad je možné pridať kedykoľvek pred otvorením uzáveru čistiaceho prostriedku.**

1. Umývačku zastavíte miernym pootvorením dvierok.
2. Hneď ako prestane z rozstrekovacích ramien striekať voda, môžete dvierka otvoriť úplne.
3. Vložte zabudnutý riad.
4. Zatvorte dvierka, umývačka sa po desiatich sekundách opäť zapne.



### **VAROVANIE!**

Je nebezpečné otvárať dvierka počas umývania, pretože sa môžete popáliť horúcou vodou.

Vypnite umývačku riadu.

Na displeji sa zobrazí „---“ a šesťkrát zaznie zvukový signál, iba v tom prípade je program ukončený.

1. Vypnite umývačku riadu stlačením tlačidla zapnutia/vypnutia.
2. Zatvorte prívod vody!

Opatrne otvorte dverka. Po otvorení dvierok môže zo spotrebiča vystupovať horúca para!

- Horúci riad je citlivý na nárazy. Riad preto nechajte vychladnúť približne 15 minút pred jeho vybratím umývačky.
- Otvorte dverka umývačky, nechajte pootvorené a pred vybratím riadu počkajte niekoľko minút. Týmto spôsobom dosiahnete lepšie výsledky sušenia.

### Vybratie riadu

Je normálne, že riad vnútri je mokrý.

Najskôr vyprázdňte spodný kôš a potom horný. Tak zabránite kvapkaniu vody z horného koša na riad v spodnom.

## 7. ÚDRŽBA A ČISTENIE

### Filtračný systém

Filter sa používa na zachytenie veľkých zvyškov a ostatných nečistôt, aby sa nedostali do čerpadla. Zvyšky môžu niekedy filter zablokovať.

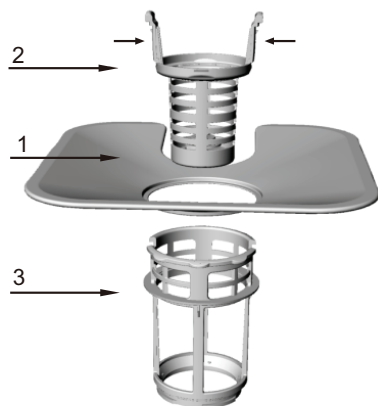

Filtračný systém obsahuje hrubý filter, plochý (hlavný filter) a mikrofilter (jemný filter).

#### 1 Plochý filter

Pokrm a nečistoty budú zachytené pomocou špeciálnej trysky na spodnom ostrekovacom ramene.

#### 2 Hrubý filter

Veľké nečistoty, ako sú kosti a sklo, ktoré môže upchať odtok, budú zachytené v hrubom filtri.

Na odstránenie predmetu zachyteného v tomto filtri jemne stlačte príchytku v hornej časti filtra a vyberte ho von.

#### 3 Mikrofilter

Tento filter zachytáva nečistoty a zvyšky jedla v oblasti vypúšťania a zabráňuje ich usadzovaniu na riade pri umývaní.

- Filtry kontrolujte po každom použití umývačky.
  - Odskrutkovaním hrubého filtra môžete vybrať filtračný systém.
- Odstráňte zvyšky jedla a vyčistite filtre pod tečúcou vodou.



Krok 1: Otočte hrubý filter proti smeru hodinových ručičiek a potom zdvihnite hore.

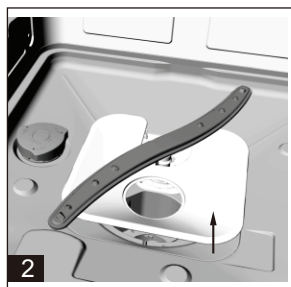

Krok 2: Zdvihnite plochý filter.

### POZNÁMKA:

Ak postupujete od kroku 1 ku kroku 2, je možné vybrať filtračný systém; postupom od kroku 2 ku kroku 1 systém filtrov nainštalujete.



## Zostavenie filtrov

Pre dosiahnutie najlepších výsledkov musí byť zostava filtrov čistá. Filter účinne odstraňuje zvyšky jedla z umývačky vody, umožňuje jej recirkuláciu počas cyklu. Z tohto dôvodu je vhodné odstrániť veľké nečistoty z riadu zachytené filtrom po každom cykle vypláchnutím filtra pod tečúcou vodou. Pre vybratie filtračnej zostavy potiahnite za rukoväť smerom hore. Celú filtračnú zostavu musíte čistiť raz za týždeň. Na čistenie hrubého filtra a mikrofiltra použite kefku. Potom zostavte časti filtra podľa obrázku na predchádzajúcej strane a vložte filtračnú zostavu do umývačky, umiestnite do správnej pozície a zatlačte dolu. Umývačku nikdy nepoužívajte bez filtrov. Nesprávne umiestnenie filtrov môže znížiť účinnosť spotrebiča a poškodiť riad.

## **!** VAROVANIE!

Umývačku nikdy nepoužívajte bez vložených filtrov. Pri čistení filtrov nimi neudierajte. V opačnom prípade ich môžete poškodiť a zníži sa efektívnosť umývačky.

## Čistenie ostrekovacích ramien

Je potrebné pravidelne čistiť ostrekovacie ramená, aby chemikálie z tvrdej vody neupchali trysky ostrekovacích ramien a ložiská. Na vybratie ostrekovacieho ramena vyskrutkujte maticu pre zloženie podložky na rameno a rameno zložte. Umyte rameno v teplej mydlovej vode a použite jemnú kefku na očistenie trysiek. Dôkladne ich opláchnite.

## Údržba umývačky riadu

Na čistenie ovládacieho panela použite mierne navlhčenú utierku a potom dôkladne vysušte.

Na čistenie vonkajšieho povrchu použite leštiaci vosk. Nikdy nepoužívajte ostré predmety, škrabky ani drsné čističe.

## Ochrana pred zamrznutím

Ak je umývačka počas zimy v nevykurovanej miestnosti, požiadať servisného technika o:

1. Prerušenie napájania elektrickou energiou.
2. Zastavenie prívodu vody a odpojenie prívodu vody od vodovodného ventilu.
3. Vypustenie vody z prívodnej hadice a ventilu. (Použite nádobu na zachytenie vody.)
4. Opätovné pripojenie potrubia vody k vodovodnému ventilu.
5. Demontujte filter vo vani umývačky a pomocou špongie vysušte vodu z dna.

## Čistenie dvierok

Na čistenie miest okolo dvierok by ste mali používať len mäkkú navlhčenú utierku. Aby nemohlo dôjsť k prenikaniu vody do zámky dverí a elektrických častí, nepoužívajte žiadny typ sprejového čističa.

Na vonkajší povrch nikdy nepoužívajte drsné čističe, pretože môžete poškrabať povrchovú úpravu. Niektoré papierové utierky môžu poškrabať povrch alebo na ňom zanechať stopy.

Ak sa v umývačke nachádza cudzí predmet, postupujte podľa týchto pokynov.

## **!** VAROVANIE!

Nikdy nepoužívajte na čistenie panela dvierok sprejový čistič, mohol by poškodiť zámok dvierok a elektrické časti. Nie je povolené používať drsné prostriedky alebo niektoré typy papierových utierok, pretože môžu poškrabať povrch z ušľachtilej ocele alebo môžu zanechať stopy.

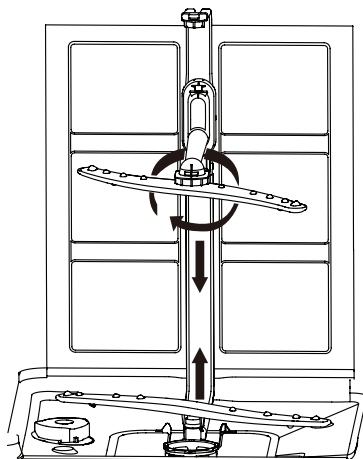

## Zachovanie dobrého stavu umývačky

### ■ Po každom umývaní

Po každom umývaní zastavte prívod vody do spotrebiča a nechajte dvierka mierne otvorené, aby mohla uniknúť vlhkosť a pachy.

### ■ Vyťahnite zástrčku zo zásuvky

Pred čistením alebo vykonaním údržby odpojte zástrčku od elektrickej zásuvky.

### ■ Nepoužívajte drsné prostriedky ani rozpúšťadlá

Na čistenie vonkajších alebo gumových častí umývačky nepoužívajte rozpúšťadlá ani drsné prostriedky. Použite len utierku a teplú vodu so saponátom. Na odstránenie škvŕn alebo máp z vnútorného povrchu použite tkaninu navlhčenú vodou a trochu vínneho octu alebo čistiace prostriedky určené na čistenie umývačiek.

### ■ V prípade dovolenky

V prípade dlhšej neprítomnosti odporúčame spustiť jeden cyklus umývania bez riadu. Potom odpojte zástrčku od sieťovej zásuvky, vypnite prívod vody a nechajte dvierka spotrebiča pootvorené. Predĺžite tým životnosť tesnenia, a v spotrebiči sa nebude tvoriť zápach.

### ■ Manipulácia so spotrebičom

Ak je potrebné premiestniť spotrebič, pokúste sa ho držať vo zvislej polohe. V nutnom prípade ho postavte na zadnú stenu.

### ■ Tesnenie

Jedným z faktorov, ktorý spôsobuje tvorbu zápachu v umývačke je jedlo, ktoré zostáva zachytené v tesnení. Pravidelné čistenie vlhkou utierkou zabráni vzniku tohto problému.

### ⚠ Upozornenie:

Inštaláciu rúrok a pripojenie k elektrickej sieti musí vykonávať kvalifikovaný technik.

### ⚠ Varovanie



**Riziko zasiahnutia elektrickým prúdom!**  
**Odpojte zástrčku od elektrickej zásuvky pred inštaláciou umývačky.**  
**V opačnom prípade môže dôjsť k zasiahnutiu elektrickým prúdom alebo smrti.**

## 8. RIEŠENIE PRÍPADNÝCH PROBLÉMOV

### Chybové kódy

Pokiaľ dôjde k poruche, spotrebič zobrazí kód pre upozornenie.

Kódy	Význam	Možná príčina
E1	Otvorené dvierka	Otvorenie dvierok počas prevádzky umývačky
E2	Prívod vody	Porucha prívodu vody
E3	Vypúšťanie vody	Porucha odtoku vody
E4	Teplotný snímač	Porucha teplotného snímača
E5	Pretečenie/Netesnosť	Došlo k pretečeniu/netesnosti
E6	Vytečenie vody	Došlo k vytečeniu vody
E7	Ohrevné teleso	Neštandardný ohrev

### **VAROVANIE!**

Ak dôjde k pretečeniu, zastavte prívod vody a kontaktujte servis. Ak je voda na dne z dôvodu netesnosti, pred opätovným spustením umývačky túto vodu utrite.

### **Dostupnosť náhradných dielov**

V závislosti od náhradného dielu sú tieto dostupné minimálne na obdobie siedmich rokov pre profesionálne opravovne alebo minimálne na desať rokov pre profesionálne opravovne a koncových používateľov. Požiadajte o pomoc zákaznícku linku.

### **Skôr ako zavoláte servis**

Nasledujúce pokyny vám môžu ušetriť náklady spojené s výjazdom servisného technika.

Problém	Možné príčiny	Riešenie
<b>Umývačka riadu nefunguje.</b>	Vypálená poisťka alebo aktivovaný istič.	Vymeňte poisťku alebo resetujte istič. Demontujte všetky zostávajúce spotrebiče, ktoré majú rovnaký obvod s umývačkou riadu.
	Napájanie sa nezapne.	Uistite sa, či je umývačka riadu zapnutá a či sú dvierka bezpečne zatvorené. Uistite sa, či je napájací kábel správne pripojený v elektrickej zásuvke.
	Tlak vody je nízky.	Skontrolujte, či je prívod vody správne pripojený a či je otvorený.
<b>Vypúšťacie čerpadlo sa nezastaví.</b>	Pretečenie.	Systém je navrhnutý tak, aby detekoval pretečenie. Ak to nastane, preruší obehové čerpadlo a zapne vypúšťacie čerpadlo.

Problém	Možné príčiny	Riešenie
<b>Hluk.</b>	Niektoré zvuky, ktoré počujete, sú bežné.	Zvuky likvidácie jedla a otvárania zásobníka umývacieho prostriedku.
	Prístroje nie sú zaistené v košíku alebo niečo malé spadlo do koša.	Uistite sa, že je všetko bezpečne umiestnené v umývačke riadu.
	Motor bzučí.	Umývačka riadu nebola pravidelne používaná. Ak ju často nepoužívate, nezabudnite každý týždeň naplniť a vyčerpať, to pomôže udržať vlhké tesnenia.
<b>Pena v umývačke.</b>	Nevhodný umývacie prostriedok.	Používajte iba špeciálny umývacie prostriedok do umývačiek, aby ste predišli tvoreniu peny. Ak sa tak stane, otvorte umývačku a nechajte penu odpariť. Do umývačky nalejte 4 l studenej vody. Umývačku zatvorte, spustíte cyklus „predopláchnutie“, aby sa voda vypustila... V prípade potreby zopakujte.
	Rozliaty umývacie prostriedok	Leštiaci prostriedok vždy hneď utrite.
<b>Škvryny vo vnútri umývačky.</b>	Použili ste umývacie prostriedok s farbivami.	Uistite sa, či je umývacie prostriedok bez farbiva.
<b>Riad a prístroje nie sú čisté.</b>	Nevhodný program.	Zvoľte silnejší program.
	Nevhodné uloženie v koši.	Uistite sa, že pôsobenie umývacieho prostriedku z dávkovača a ostrekovacie ramená nie sú zablokované veľkými kusmi riadu.
<b>Škvryny a povlak na pohároch a príboroch.</b>	<ol style="list-style-type: none"> <li>Mimoriadne tvrdá voda.</li> <li>Nízka prírodná teplota.</li> <li>Preplnenie umývačky.</li> <li>Nevhodné naplnenie.</li> <li>Starý alebo vlhký umývacie prostriedok.</li> <li>Dávkovač leštidla je prázdny.</li> <li>Nesprávne dávkovanie umývacieho prostriedku.</li> </ol>	<p>Odstránenie škvŕn zo sklenených častí:</p> <ol style="list-style-type: none"> <li>Vyberte kovové predmety z umývačky.</li> <li>Neprikladajte umývacie prostriedok.</li> <li>Zvoľte dlhší cyklus.</li> <li>Spustíte umývačku a nechajte ju fungovať približne 18 až 22 minút, teraz bude v hlavnom umývaní.</li> <li>Otvorte dvierka a nalejte 2 šálky vínného octu do dolnej časti umývačky.</li> <li>Zatvorte dvierka a nechajte umývačku dokončiť cyklus. Ak vínný ocot nebude fungovať: opakujte rovnaký postup, použite len 1/4 šálky (60 ml) kryštalickej kyseliny citrónovej namiesto octu.</li> </ol>
<b>Sklenený riad je matný.</b>	Kombinácia mäkkej vody a veľmi veľkého množstva prostriedku.	Použite menej umývacieho prostriedku, ak máte mäkkú vodu a zvoľte kratší cyklus na umývanie pohárov.
<b>Žltý alebo hnedý povlak na vnútornom povrchu.</b>	Škvryny od čaju alebo od kávy.	<p>Použite roztok z 1/2 šálky bieliadla a 3 šálok teplej vody a odstráňte škvryny manuálne.</p> <p><b>▲ VAROVANIE</b></p> <p>Musíte počkať približne 20 minút po ukončení cyklu, aby ohrevné telesá vychladli, až potom môžete čistiť vnútorný priestor. V opačnom prípade hrozí popálenie.</p>
	Železité usadeniny vo vode môžu spôsobiť povlak.	Musíte zavolať do vodárne, ktorá vám poskytne príslušný filter.

Problém	Možné príčiny	Riešenie
<b>Biely povlak na vnútornom povrchu.</b>	Tvrdá mineralizovaná voda.	Na čistenie vnútra použite vlhkú špongiu s čistiacim prostriedkom do umývačky a použite gumové rukavice. Nikdy nepoužívajte iný umývací prostriedok ako čistiaci prostriedok, aby nemohlo dôjsť k tvorbe peny.
<b>Kryt zásobníka umývacieho prostriedku nezapadne.</b>	Prostriedok blokuje mechanizmus.	Odstráňte prostriedok z mechanizmu.
<b>V zásobníku zostal umývací prostriedok.</b>	Riad blokuje zásobník umývacieho prostriedku.	Riad správne uložte.
<b>Para.</b>	Bežný jav.	Cez vetracie otvory pri západkách dvierok vychádza počas sušenia a vypúšťania vody para.
<b>Čierne alebo sivé stopy na riade.</b>	Hliníkové kuchynské náradie sa trelo o riad.	Použite stredne abrazívny čistiaci prostriedok a stopy odstráňte.
<b>Voda zostáva na spodku vaničky.</b>	To je bežné.	Malé množstvo čistej vody okolo výstupu na spodku vaničky v zadnej časti udržiava tesnenie namazané.
<b>Netesnosť umývačky riadu.</b>	Preplnenie dávkovače alebo rozliatie leštidla.	Dajte pozor, aby ste nepreplnili dávkovač leštidla. Rozliate leštidlo môže spôsobiť spenenie a môže viesť k pretečeniu. Rozliate leštidlo utrite vlhkou utierkou.
	Umývačka riadu nestojí rovno.	Umývačku riadu vyrovnajte.

Ak vyššie uvedená tabuľka problém nevyrieši, obráťte sa na špecializovaného opravára.

 Vlastné vykonanie údržby, neodborná údržba ovplyvní bezpečnosť používania produktu, ovplyvní implementáciu záručnej politiky.

# Informačný list

List domácej umývačky podľa EÚ smernice 1059/2010:

Výrobca	GUZZANTI	
Model	GZ8706A	
Počet štandardných súprav riadu	14	
Energetická trieda <sup>1</sup>	D	
PARAMETER	JEDNOTKA	HODNOTA
Spotreba energie v ako programe (EPEC) zaokrúhlená na tri desatinné miesta	kWh/cyklus	0,848
Spotreba energie štandardného programu (SPEC) zaokrúhlená na tri desatinné miesta	kWh/cyklus	1,700
Index energetickej účinnosti (EEI)	–	49,9
Spotreba vody v ako programe (EPWC) sa zaokrúhlená na jedno desatinné miesto	l/cyklus	10,0
Index čistiaceho výkonu (IC)	–	1,13
Index účinnosti sušenia (ID)	–	1,09
Trvanie eko programu (Tt) sa zaokrúhlené na najbližšiu minútu	h:min	3:59
Spotreba energie vo vypnutom režime (Po) zaokrúhlená na dve desatinné miesta	W	0,49
Spotreba energie v pohotovostnom režime (Psm) zaokrúhlená na dve desatinné miesta	W	0,60
Zahrňa pohotovostný režim zobrazovanie informácií?	–	Nie
Spotreba energie v pohotovostnom režime (Psm) v prípade sieťového pohotovostného režimu (ak je k dispozícii), zaokrúhlená na dve desatinné miesta.	W	–
Spotreba energie pri odloženom štarte (Pds) (ak je k dispozícii) zaokrúhlená na dve desatinné miesta	W	1,00
Emisie akustického hluku prenášaného vzduchom	dB(A) re 1 pW	47
Montáž	Plne zabudovaná	
Možnosť zabudovania	Áno	
Výška	81,5 cm	
Šírka	59,6 cm	
Hĺbka (s prípojkami)	57,8 cm	
Spotreba elektrickej energie	1850 W	
Menovité napätie/Frekvencia	AC 220-240 V/50 Hz	
Tlak vody (nízky tlak)	0,4 - 10 bar = 0,04 - 1,0 MPa	



## POZNÁMKA:

1. A (najvyššia účinnosť) až D (najnižšia účinnosť).

Zariadenie vyhovuje Európskym štandardom a smerniciam v aktuálnej verzii pri dodaní.

- LVD 2014/35/EU
- EMC 2014/30/EU
- EUP 2019/2022

## POZNÁMKA:

Vyššie uvedené hodnoty boli merané v súlade s uvedenými štandardmi pri uvedených prevádzkových podmienkach. Výsledky sa môžu meniť v závislosti od množstva a znečistenia riadu, tvrdosti vody, množstva čistiaceho prostriedku a pod.

Návod je na základe pravidiel a predpisov Európskej únie.

## ZÁRUČNÉ PODMIENKY

Záruka na tento spotrebič predstavuje 24 mesiacov od dátumu zakúpenia. Nárok na záruku je možné uplatniť len po predložení originálu dokladu o zakúpení výrobku (paragón, faktúra) s typovým označením výrobku, dátumom predaja a čitateľnou pečiatkou predajcu. Záruka zahŕňa výmenu alebo opravu častí spotrebiča, ktoré sa poškodia z dôvodu porúch vo výrobe spotrebiča. Po uplynutí záručnej doby bude spotrebič opravený za poplatok. Výrobca nezodpovedá za poškodenia alebo úrazy osôb, zvierat z dôvodu nesprávneho použitia spotrebiča a nedodržania pokynov v návode na obsluhu. Výrobok je určený výhradne ako domáci spotrebič pre použitie v domácnosti. Zmluvná záruka je 6 mesiacov, ak je kupujúci podnikateľ - fyzická osoba a spotrebič kupuje pre podnikateľskú činnosť alebo komerčné využitie. Záruka sa znižuje podľa občianskeho zákonníka na 6 mesiacov pre: žiarovky, batérie, kremíkové a halogénové trubice.

### Záruka sa nevzťahuje na

- akékoľvek mechanické poškodenie výrobku alebo jeho časti
- na chyby spôsobené nevhodným zaobchádzaním alebo umiestnením.
- ak je zariadenie obsluhované v rozpore s návodom, prípadne zásahom neoprávnenej osoby.
- nesprávne používaný, skladovaný alebo prenášaný.
- na záruku 24 mesiacov sa nevzťahujú opravy, napríklad: výmena žiarovky, trubice, čistenie a odváňovanie kávovarov, žehličiek, zvlhčovačov, atď. Tu bude účtované servisom za zmluvnú cenu.
- ak nebude pri kontrole zariadenia zistená žiadna porucha alebo nebudú splnené záručné podmienky, uhradí režijné náklady spojené s kontrolou alebo opravou výrobku kupujúci.
- zákazník stráca záruku pri používaní výrobkov na profesionálnej alebo inej zárobkovej činnosti v prevádzkach.
- porucha bola spôsobená vonkajšími a živelnými podmienkami (napr. poruchami v elektrickej sieti alebo bytovej inštalácii).
- záruka sa netýka poškodenia vonkajšieho vzhľadu alebo iných, ktoré nebránia štandardnej obsluhu.

Ak tovar pri uplatňovaní poruchy zo strany spotrebiteľa bude zasielaný poštou alebo prepravnou službou, musí byť zabalený v obale vhodnom pre prepravu tak, aby sa zabránilo poškodeniu výrobku.

### Zodpovedný zástupca za servis pre SR

ČERTES SK, s.r.o.

Pažite č. 42

010 09 Žilina

tel./fax: +421 41 5680 171, 5680 173

mobil: +421 905 259213

+421 907 241912

Pracovná doba Po-Pia. 9:00 - 15:00

e-mail: certes.sk@gmail.com

certes@eslovakia.sk



### Záručný list

Tento oddiel vyplňte prosím paličkovým písmom a priložte k výrobku.

Odosielateľ: .....

Priezvisko/meno: .....

Štát/PSČ/obec/ulica: .....

Telefónne číslo: .....

Číslo/označenie (tovaru) položky: .....

Dátum/miesto predaja: .....

Popis poruchy: .....

.....

Dátum/podpis: .....

Záruka sa nevzťahuje.

Zašlite prosím neopravený výrobok za cenu poštovného späť.

Informujte ma, koľko bud' predstavovať náklady. Opravte výrobok za úhradu.

## Informácie o likvidácii opotrebovaného elektrického zariadenia (súkromné domácnosti)

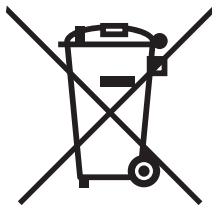

Tento symbol na produktoch a/alebo na priložených dokumentoch znamená, že sa pri likvidácii nesmú elektrické a elektronické zariadenia miešať so všeobecným domácim odpadom.

V záujme správneho obhospodarovania, obnovy a recyklácie odvezte, prosím, tieto produkty na určené zberné miesta, kde budú prijaté bez poplatku. V niektorých krajinách je možné tieto produkty vrátiť priamo miestnemu maloobchodu v prípade, ak si objednáte podobný nový výrobok. Správna likvidácia týchto produktov pomôže ušetriť hodnotné zdroje a zabrániť možným negatívnym vplyvom na ľudské zdravie a prostredie, ktoré môžu inak vzniknúť v dôsledku nesprávneho zaobchádzania s odpadom. Bližšie informácie o najbližšom zbernom mieste získate na miestnom úrade.

V prípade nesprávnej likvidácie odpadu môžu byť uplatnené pokuty v súlade s platnou legislatívou.

### Pre právnické osoby v Európskej únii

Ak potrebujete zlikvidovať opotrebované elektrické a elektronické zariadenia, bližšie informácie získate od svojho miestneho predajcu alebo dodávateľa.

### Informácie o likvidácii v krajinách mimo Európskej únie

Tento symbol je platný len v Európskej únii. Ak si želáte zlikvidovať toto zariadenie, obráťte sa na miestny úrad alebo predajcu a poinformujte sa o správnom spôsobe likvidácie tohto typu odpadu.

#### Dovozca:

PRIVEST s.r.o.

Na Zlatnici 301/2

Praha 4, PSČ 147 00

www: [www.privest.cz](http://www.privest.cz)

Email: [info@privest.cz](mailto:info@privest.cz)

Telefón: (+420) 241 410 819





## **PRZECZYTAJ TĘ INSTRUKCJĘ**

Drogi Kliencie,  
Przeczytaj uważnie niniejszą instrukcję obsługi i zachowaj ją w bezpiecznym miejscu do wykorzystania w przyszłości.  
Przełącz ją każdemu innemu właścicielowi razem z urządzeniem.

Niniejsza instrukcja zawiera rozdziały zawierające instrukcje bezpieczeństwa, instrukcje obsługi, instrukcje instalacji i wskazówki dotyczące rozwiązywania problemów itp.

Przeczytaj tę instrukcję przed uruchomieniem zmywarki, pomoże ona w prawidłowym użytkowaniu i konserwacji zmywarki.

## **ZANIM WEZWIESZ SERWIS**

Rozdział Rozwiązywanie problemów pomoże rozwiązać typowe problemy bez konieczności kontaktowania się z autoryzowanym centrum serwisowym.

## **UWAGA:**

W związku z ciągłym rozwojem i unowocześnianiem produktów producent może wprowadzać modyfikacje bez uprzedzenia.

# **SPIS TREŚCI**

<b>1. Instrukcje bezpieczeństwa .....</b>	<b>3</b>
<b>2. Utylizacja .....</b>	<b>6</b>
<b>3. Instrukcje obsługi .....</b>	<b>7</b>
Panel sterowania .....	7
Wyposażenie zmywarki.....	8
<b>4. Przed pierwszym użyciem.....</b>	<b>8</b>
Ustawienie zmiękczacza wody .....	8
Napełnienie soli do zmiękczacza .....	9
Napełnienie dozownika nablyszczacza .....	10
Dozownik nablyszczacza .....	10
Funkcja detergentu .....	11
<b>5. Pełnienie koszy zmywarki.....</b>	<b>14</b>
<b>6. Uruchamianie programu mycia .....</b>	<b>18</b>
Tabela programów mycia .....	18
Włączenie urządzenia .....	19
Zmiana programu .....	19
Zapomniałeś dodać naczynia .....	19
<b>7. Konserwacja i czyszczenie .....</b>	<b>20</b>
Utrzymanie zmywarki w dobrym stanie .....	22
<b>8. Rozwiązywanie możliwych problemów .....</b>	<b>23</b>
Kody błędów .....	23
Zanim wezwiesz serwis.....	23
Arkusze informacyjne.....	26

# 1. INSTRUKCJE BEZPIECZEŃSTWA

## **⚠ OSTRZEŻENIE!**

Podczas korzystania ze zmywarki należy przestrzegać poniższych ostrzeżeń:

## **⚠ OSTRZEŻENIE! WODÓR JEST ŁATWOPALNY**

W pewnych warunkach wodór może wytwarzać się w systemie ciepłej wody, który nie był używany przez dwa lub więcej tygodni.

WODÓR JEST GAZEM ŁATWOPALNYM. Jeśli przez jakiś czas nie używasz systemu ciepłej wody, zalecamy odkręcenie wszystkich zaworów ciepłej wody i pozostawienie wody na kilka minut przed włączeniem zmywarki. Powoduje to uwolnienie nagromadzonego wodoru. Ponieważ jest to gaz łatwopalny, nie wolno palić ani używać otwartego ognia do tej czynności.

## **⚠ OSTRZEŻENIE! WŁAŚCIWE UŻYCIE**

- Nie siadać na drzwiach i koszach zmywarki, nie stawać na nich i nie używać nadmiernej siły podczas obsługi.
- Nie dotykaj grzejników podczas pracy ani bezpośrednio po jej zakończeniu.
- Nie używaj zmywarki, dopóki wszystkie osłony nie zostaną prawidłowo zamontowane. Jeśli zmywarka pracuje, otwórz drzwi bardzo ostrożnie. W przeciwnym razie woda może przyskać.
- Nie kłaść żadnych ciężkich przedmiotów na urządzeniu i nie stawać na otwartych drzwiach. Urządzenie może się przewrócić do przodu.
- Podczas przechowywania naczyń w zmywarce:
  - Przechowywać ostre przedmioty tak, aby nie uszkodzić uszczelki drzwi;

- Zawsze wkładaj noże lub podobne ostre przedmioty uchwytem do góry, aby nikt nie został zraniony ostrzem;
- Ostrzeżenie: Noże i inne naczynia z ostrymi końcówkami i ostrzami należy wkładać do kosza końcówkami skierowanymi w dół lub umieszczać w pozycji poziomej.
- Podczas obsługi zmywarki plastikowe naczynia nie powinny stykać się z elementem grzejnym.
- Po zakończeniu cyklu zmywania upewnić się, że dozownik detergentu jest pusty.
- Nie myć plastikowych przedmiotów w zmywarce, chyba że są one oznaczone przez producenta jako nadające się do mycia w zmywarce. W przypadku elementów plastikowych, które nie są oznaczone jako takie, postępuj zgodnie z zaleceniami producenta.
- Stosować wyłącznie detergenty i środki nabłyszczające przeznaczone do zmywarek automatycznych. Nigdy nie używaj mydła, detergentów ani środków do mycia naczyń i do mycia rąk.
- Stosować inne sposoby odłączania zasilacza do stałego zasilacza, który będzie miał co najmniej 3 mm szczelinę między stykami na wszystkich biegunach.
- Trzymaj dzieci z dala od detergentów i nabłyszczaczy, a także otwartych drzwi zmywarki, ponieważ wewnątrz mogą znajdować się pozostałości.
- Instrukcję można również uzyskać od producenta lub renomowanego sprzedawcy.
- Aby uniknąć porażenia prądem elektrycznym, nie zanurzaj urządzenia, przewodu zasilającego ani wtyczki w wodzie lub innej cieczy.
- To urządzenie jest przeznaczone do użytku przez dzieci w wieku powyżej 8 lat i osoby o ograniczonych zdolnościach fizycznych, sensorycznych lub umysłowych lub bez doświadczenia i wiedzy, o ile są one nadzorowane lub

- poinstruowane w zakresie bezpiecznego użytkowania urządzenia i rozumieją niebezpieczeństwa wynikające z niewłaściwego użytkowania. Dzieci nie mogą bawić się tym urządzeniem. Czyszczenie i konserwacja nie mogą być wykonywane przez dzieci bez nadzoru osoby dorosłej.
- Detergenty do zmywarek są silnie alkaliczne. Mogą być bardzo niebezpieczne w przypadku połknięcia. Unikaj kontaktu ze skórą i oczami oraz nie pozwalaj dzieciom zbliżać się do zmywarki, gdy drzwi są otwarte.
  - Drzwi nie powinny pozostawać otwarte, w przeciwnym razie istnieje ryzyko potknięcia się.
  - Jeśli przewód zasilający jest uszkodzony, musi zostać wymieniony przez producenta, jego przedstawiciela serwisowego lub podobnie wykwalifikowaną osobę w celu uniknięcia zagrożenia.
  - Odpowiednio zutylizować opakowanie.
  - Podczas instalacji przewód zasilający nie może być nadmiernie zginany ani ściskany.
  - Elementy sterujące nie są do zabawy.
  - Podłączyć urządzenie do sieci wodociągowej za pomocą nowego węża, a nie używanego wcześniej.
  - Upewnij się, że dywan nie blokuje otworów w dolnej części urządzenia.
  - Używaj zmywarki wyłącznie do celów, do których jest przeznaczona.
  - Ta zmywarka jest przeznaczona wyłącznie do użytku w pomieszczeniach.
  - Ta zmywarka nie jest przeznaczona do użytku komercyjnego. Jest przeznaczona do użytku w gospodarstwach domowych i podobnych środowiskach pracy i życia.

**PROSIMY O UWAŻNE PRZECZYTANIE I PRZESTRZEGANIE**  
**TYCH INSTRUKCJI BEZPIECZEŃSTWA**  
**ZACHOWAJ DO PÓŹNIEJSZEGO UŻYCIA**

## 2. UTYLIZACJA

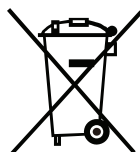

Odpowiednio zutylizować opakowanie zmywarki. Wszystkie materiały opakowaniowe nadają się do recyklingu.

Części plastikowe są oznaczone standardowymi międzynarodowymi markami:

(na przykład PS jako polistyren, wypełniacz)

To urządzenie jest oznaczone zgodnie z Dyrektywą Europejską 2002/96 / UE w sprawie zużytego sprzętu elektrycznego i elektronicznego WEEE. Dyrektywa określa zasady zwrotu i recyklingu starego sprzętu w UE.

### **! OSTRZEŻENIE!**

Materiał opakowaniowy może być niebezpieczny dla dzieci! Opakowanie i urządzenie należy oddać do punktu zbiórki lub centrum recyklingu. Odetnij przewód zasilający i wyłącz mechanizm zamykania drzwi.

Opakowania kartonowe są wykonane z papieru pochodzącego z recyklingu i należy je utylizować w sposób umożliwiający recykling papieru.

Zapewniając prawidłową utylizację tego produktu, pomożesz zapobiec potencjalnym negatywnym konsekwencjom dla środowiska i zdrowia ludzkiego, które w przeciwnym razie mogłyby być spowodowane niewłaściwą utylizacją tego produktu.

Aby uzyskać bardziej szczegółowe informacje na temat recyklingu tego produktu, należy skontaktować się z lokalnym urzędem miasta, firmą zajmującą się utylizacją odpadów domowych lub sklepem, w którym produkt został zakupiony.

### **WAŻNE!**

Aby w pełni wykorzystać możliwości zmywarki, przeczytaj wszystkie instrukcje obsługi przed jej uruchomieniem.

# 3. INSTRUKCJE OBSŁUGI

## PANEL STEROWANIA

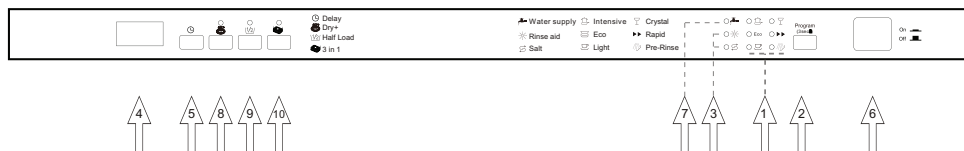

- 1 Wskaźnik programu: Po wybraniu programu mycia wyświetlany jest odpowiedni wskaźnik.
- 2 Przycisk wyboru programu / przycisk blokady przed dziećmi: Naciśnij przycisk, aby wybrać program. „Blokada rodzicielska” będzie dostępna po naciśnięciu przycisku przez 3 sekundy, a „LO” mignie sześć razy na wyświetlaczu cyfrowym.
- 3 Wskaźnik uzupełniania soli i nablyszczacza: Wskaźnik zapala się, gdy należy uzupełnić sól i nablyszczacz.
- 4 Wyświetlacz: Wyświetlacz pokazuje dane opóźnionego startu lub kody błędów lub szacowany czas trwania programu.
- 5 Przycisk opóźnionego startu: Ta opcja umożliwia opóźnienie rozpoczęcia dowolnego cyklu zmywania nawet o 24 godziny (w zależności od modelu). Wybierz żądany czas opóźnionego startu, naciskając przycisk OPÓŹNIENIE. Kilukrotne naciśnięcie spowoduje wydłużenie godziny opóźnionego startu.
- 6 Przycisk włączenia / Wyłączenia.: Włącza / wyłącza urządzenie.
- 7 Wskaźnik kontroli dopływu wody: Wskaźnik zapala się, gdy dopływ wody jest zamknięty, dopływ wody jest przerwany lub wąż dopływowo jest zagięty.
- 8 Naciśnij ten przycisk, aby wybrać inne funkcje osuszania +.
- 9 Naciśnij ten przycisk, aby wybrać dodatkowe funkcje programu wypełnienia do połowy.
- 10 Funkcja 3 w 1: Produkt jest oferowany z dodatkowymi funkcjami. Dodatkowej funkcji można używać z programami takimi jak „Intensive”, „Eko” i „Light”.
- 11 Po wybraniu żądanego programu zamknąć drzwiczki zmywarki do naczyń.

# WYPOSAŻENIE ZMYWARKI

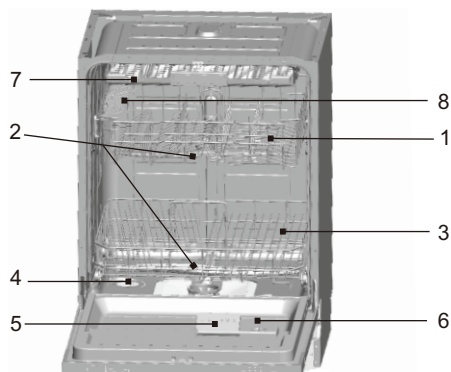

## Widok z przodu

- 1 Kosz górny
- 2 Ramiona spryskujące
- 3 Dolny kosz
- 4 Zmiękcacz wody
- 5 Dozownik detergentu
- 6 Dozownik do nabłyszczacza
- 7 Koszyk na sztućce
- 8 Uchwyt na kubek

## 4. PRZED PIERWSZYM UŻYCIEM

### Przed uruchomieniem zmywarki:

- A. Wyreguluj zmiękcacz wody
- B. Wlej 500 ml wody do pojemnika na sól i napełnij go solą w zmywarce
- C. Dodaj nabłyszczacz
- D. Funkcja detergentu

### A. Ustawienie zmiękczacza wody

Zmiękcacz wody jest przeznaczony do usuwania z wody minerałów i soli, które mogłyby mieć szkodliwy lub niekorzystny wpływ na działanie zmywarki. Im wyższa zawartość tych minerałów i soli, tym twardsza woda. Zmiękcacz wody należy wyregulować zgodnie z twardością wody w okolicy. Informacje o twardości wody w Twojej okolicy powinny być dostarczone przez Twojego dostawcę wody.

#### Ustawienie

Ilość używanej soli można regulować w zakresie od H0 do H7.

Po ustawieniu na H0 sól nie jest używana.

1. Określić twardość wody wodociągowej. Twój dostawca wody pomoże Ci w tym.
2. Wartość ustawienia znajduje się w tabeli twardości wody.
3. Zamknij drzwi.
4. Włącz główny włącznik zasilania.
5. Przytrzymaj przycisk „Opóźnienie”, a następnie naciśnij przycisk „Program” przez 5 sekund. Raz rozlega się sygnał dźwiękowy, a na wyświetlaczu cyfrowym miga H (ustawienie fabryczne to H4)

#### Opcjonalnie

1. Wartość ustawienia można znaleźć w tabeli twardości wody.
2. Zamknij drzwi.
3. Włącz główny włącznik zasilania.
4. Przytrzymaj przycisk „Opóźnienie”, a następnie naciśnij przycisk „Program” przez 5 sekund. Raz rozlega się sygnał dźwiękowy, a na wyświetlaczu cyfrowym miga H (ustawienie fabryczne to H4)



### Zmiana ustawień:

1. Naciśnij przycisk „Delay”.  
Każde naciśnięcie przycisku zwiększa ustawioną wartość o jeden poziom. Po osiągnięciu poziomu H7 wyświetlacz przełącza się na H0 (wyłączone).
2. Przcisnij przycisk „Program”. Wybrane ustawienie zostało zapisane.

### Tabela twardości wody

Twardość wody		Mmol/l	Ustawiona wartość na urządzeniu
°Clark	Zasięg		
0-8	miękką	0 - 1,1	H0
9-10	miękką	1,2 - 1,4	H1
11-12	średnia	1,5 - 1,8	H2
13-15	średnia	1,9 - 2,1	H3
16-20	średnia	2,2 - 2,9	H4
21-26	twarda	3,0 - 3,7	H5
27-38	twarda	3,8 - 5,4	H6
39-62	twarda	5,5 - 8,9	H7

## B. Napełnienie soli do zmiękczacza

Zawsze używaj soli do zmywarek.

UWAGA: Jeśli Twój model nie jest wyposażony w zmiękczacza wody, możesz pominąć tę sekcję.

### ZMIĘKCZACZ WODY

Twardość wody jest różna w zależności od obszaru. Jeśli używasz w zmywarce twardej wody, na naczyniach i sztućcach będą powstawać plamy.

Urządzenie jest wyposażone w specjalne urządzenie zmiękczające, które wykorzystuje sól specjalnie zaprojektowaną do usuwania kamienia i minerałów z wody.

Pojemnik na sól znajduje się pod dolnym koszem i należy go napełniać w następujący sposób:

#### Uwaga!

Używaj tylko soli przeznaczonej specjalnie do zmywarek! Inne rodzaje soli, które nie są przeznaczone do zmywarek, zwłaszcza sól, uszkodzą zmiękczacza. Producent nie ponosi odpowiedzialności za szkody spowodowane użyciem nieodpowiedniej soli.

Sól należy dodawać tylko przed rozpoczęciem pełnego programu zmywania.

Zapobiegnie to usunięciu nierozpuszczonych pozostałości soli z dna zmywarki, co może prowadzić do korozji. Po pierwszym cyklu zmywania kontrolka na panelu sterowania gaśnie.



- Wyjmij dolny kosz, a następnie odkręć nakrętkę z pojemnika na sól. **1**
- Jeśli napełniasz pojemnik po raz pierwszy, napełnij 2/3 jego objętości wodą (około 500 ml). **2**
- Włóż koniec lejka (w zestawie) do otworu i dodaj około 2 kg soli. Wyciek niewielkiej ilości wody ze zbiornika jest normalnym zjawiskiem.
- Zamknij korek.
- Wskaźnik soli zwykle wyłącza się w ciągu 2-6 dni po napełnieniu zbiornika.

#### UWAGA:

- Pojemnik na sól należy napełnić, gdy zapali się wskaźnik uzupełniania soli na panelu sterowania. Nawet jeśli pojemnik jest wystarczająco pełny, wskaźnik może nie zgasnąć przed całkowitym rozpuszczeniem soli. Jeśli na panelu sterowania nie ma wskaźnika uzupełniania soli (w niektórych modelach), można określić czas uzupełniania soli po wykonaniu określonej liczby cykli (patrz poniższy diagram).
- Jeśli w zmywarce pozostała sól, uruchom program namaczania, aby ją usunąć.

## C. Napełnienie dozownika nablyszczacza

### Funkcja nablyszczacza

Nablyszczacz dodawany jest automatycznie podczas ostatniego płukania, co zapewnia dokładne spłukanie, usunięcie plam i dobre rezultaty suszenia.

### Ostrzeżenie!

Używaj tylko markowych środków do polerowania zmywarek. Nigdy nie wypełniaj żadnymi innymi substancjami (np. Płynem do mycia naczyń). Możesz uszkodzić urządzenie.

### Kiedy uzupełniać dozownik nablyszczacza

Jeśli na panelu sterowania nie ma wskaźnika braku płynu nablyszczającego, ilość płynu nablyszczającego można określić na podstawie koloru wskaźnika optycznego „D” obok korka. Gdy dozownik płynu nablyszczającego jest pełny, cały wskaźnik będzie ciemny. W miarę zużywania się nablyszczacza rozmiar ciemnej plamki zmniejsza się. Nie pozwól, aby nablyszczacz spadł poniżej 1/4 wypełnienia.

W miarę zmniejszania się ilości nablyszczacza, rozmiar czarnej kropki zmienia się, jak pokazano poniżej.

- Pełny
- Pełny z 3/4
- Pełny z 1/2
- Pełny z 1/4 – potrzebne dopełnić
- Pusty

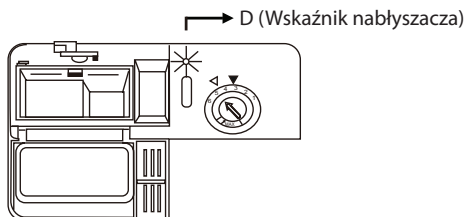

## DOZOWNIK NABLYSZCZACZA

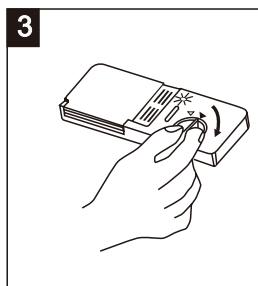
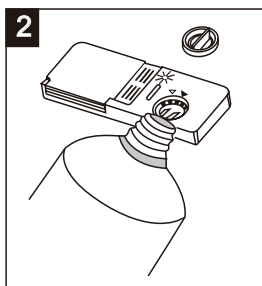
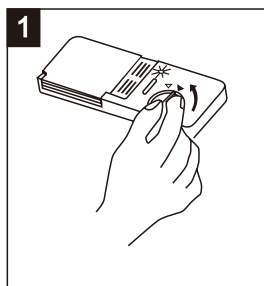

- 1 Aby otworzyć dozownik, obróć nasadkę do pozycji „otwartej” (w lewo) i podnieś.
- 2 Wlej produkt do pojemnika, uważając, aby go nie rozlać.
- 3 Włóż nasadkę, dopasowując ją do strzałki „otwartej” i obracając ją do pozycji „zamkniętej” (w prawo).

Środek nabyśczający jest uwalniany podczas ostatniego płukania, aby usunąć kropelki wody na naczyniach, które mogą pozostawiać plamy. Poprawia również suszenie, poprawiając odpływ wody z naczyń.

Twoja zmywarka jest zaprojektowana tak, aby używać płynnego nabyśczacza. Dozownik nabyśczacza znajduje się po wewnętrznej stronie drzwiczek obok dozownika detergentu. Aby napełnić dozownik, otwórz korek i wlej nabyśczacz do dozownika, aż wskaźnik całkowicie zgaśnie. Objętość dozownika płynu nabyśczającego wynosi około 140 ml. Nie przepelniaj dozownika, ponieważ może to spowodować nadmierne pienienie. Zetrzyj rozlany produkt wilgotną szmatką. Pamiętaj, aby zamknąć roletę przed zamknięciem drzwi.

### Ostrzeżenie!

Pamiętaj, aby usunąć rozlany produkt chłonną, wilgotną szmatką, aby zapobiec nadmiernemu spienieniu się podczas kolejnego prania.

### Ustawienie dozownika nabyśczacza

Dozownik płynu nabyśczającego ma cztery lub sześć pozycji ustawień. Zawsze zaczynaj od ustawienia „4”. Jeśli plamy pozostają lub słabo wysychają, zwiększ ilość pasty, zdejmując nasadkę dozownika i obracając pokrętko do pozycji „5”. Jeśli naczynia nadal nie schną prawidłowo lub są poplamione, ustaw pokrętko na kolejną wyższą liczbę, aż naczynia będą czyste. Ustawienie fabryczne to 5.

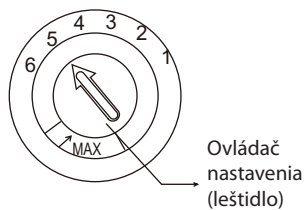

**UWAGA:** Zwiększyć dozowanie, jeśli po umyciu na naczyniach pozostają kropelki wody lub plamy z kamienia. Zmniejsz, jeśli na szkle i ostrzach noża są lepkie białe plamy lub niebieskawy film.

## D. Funkcja detergentu

Środki chemiczne są potrzebne do usuwania brudu, osadów i ułatwiania ich zmywania ze zmywarki. Do tego celu nadaje się większość preparatów dostępnych w sklepach.

### Skoncentrowane środki

Na podstawie ich składu chemicznego możemy je podzielić na dwa podstawowe typy:

- powszechnie, alkaliczne środki z rozpuszczalnikami,
- niskoalkaliczne skoncentrowane preparaty z naturalnymi enzymami.

Stosowanie programu zmywania „Eco” w połączeniu ze skoncentrowanymi detergentami zmniejsza zanieczyszczenie i jest odpowiednie dla naczyń; te programy myjące są specjalnie przystosowane do usuwania zanieczyszczeń przez działanie enzymów skoncentrowanych środków. Z tego powodu programy prania „Eco” z użyciem skoncentrowanych produktów mogą dawać takie same rezultaty, jak programy „intensywne”.

### Tabletki czyszczące

Tabletki czyszczące różnych marek rozpuszczają się w różnym tempie. Z tego powodu niektóre detergenty nie rozpuszczają się i nie osiągają pełnego działania czyszczącego przy krótkich programach. Dlatego podczas używania tabletek należy stosować długie programy, aby zapewnić całkowite usunięcie pozostałości detergentu.

## Dozownik detergentu

Przed rozpoczęciem każdego cyklu zmywania należy napełnić dozownik zgodnie z instrukcjami zawartymi w tabeli programów mycia. Twoja zmywarka zużywa mniej detergentu i nabysszczacza niż zwykle zmywarki. Ogólnie do jednego zmywania potrzeba jednej łyżki stołowej detergentu. Prawdą jest również, że bardziej zabrudzone naczynia wymagają więcej zasobów. Zawsze dodaj detergent przed uruchomieniem zmywarki, w przeciwnym razie ulegnie zamoczeniu i nie rozpuści się prawidłowo.

## Odpowiednia ilość detergentu

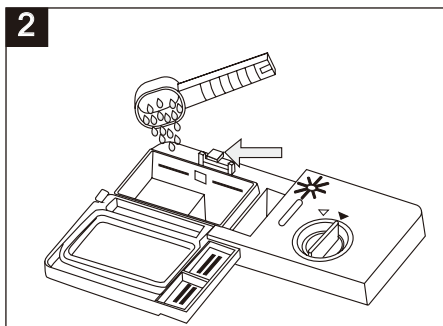
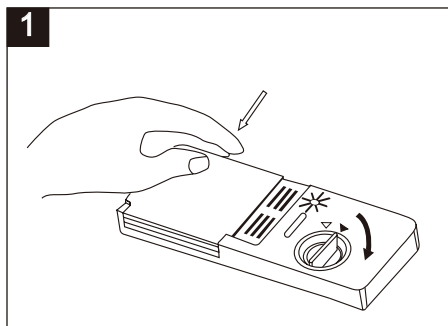

### UWAGA:

- 1 Przy zamkniętej pokrywie: naciśnij przycisk zwalniający. Pokrywa się otwiera.
- 2 Zawsze dodaj detergent przed rozpoczęciem cyklu zmywania. Używaj tylko markowych detergentów do zmywarek.

### ! OSTRZEŻENIE!

Środek czyszczący jest żrący! Trzymać poza zasięgiem dzieci.

Używać wyłącznie detergentów do zmywarek. Utrzymuj produkt świeży i suchy.

Nie używaj proszku w dozowniku, jeśli nie będziesz myć naczyń od razu.

## Uzupełnianie środka czyszczącego

Włącz produkt do dozownika.

Znak wskazuje poziom napełnienia, jak pokazano po prawej stronie:

- 1 Przestrzeń na detergent do głównego cyklu zmywania „MIN” wynosi około 20 g detergentu.
- 2 Miejsce na środek do mycia wstępnego, ok. 5 g detergentu.

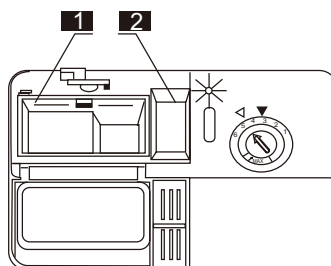

Proszę postępować zgodnie z instrukcjami producenta dozowania, podanymi na opakowaniu.

Zamknij nasadkę, aż się zatrzaśnie.

Jeśli naczynia są bardzo brudne, dodaj dodatkową ilość detergentu do komory mycia wstępnego.

Kompozycja będzie działać w fazie mycia wstępnego.

**UWAGA:**

Informacje o ilości środków na jeden program znajdują się na ostatniej stronie. Należy pamiętać, że zmiany są możliwe w zależności od zabrudzenia i twardości wody. Postępuj zgodnie z instrukcjami producenta na opakowaniu produktu.

**Środki czyszczące**

Są 3 rodzaje środków

1. Z fosforanami i chlorem
2. Z fosforanami i bez chloru
3. Bez fosforanów i chloru

Nowe preparaty proszkowe są zwykle wolne od fosforanów. Nie ma funkcji zmiękczenia wody za pomocą fosforanów.

W takim przypadku zalecamy dodanie soli do pojemnika na sól, jeśli twardość wody wynosi 6 dH. Jeśli używasz produktów niezawierających fosforanów w obszarach z twardą wodą, na naczyniach i filiżankach często pojawiają się białe plamy. W takim przypadku dodaj więcej środków, aby osiągnąć lepsze wyniki. Produkty bezchlorowe tylko nieznacznie bielą. Grube i kolorowe plamy nie są całkowicie usunięte. W takim przypadku wybierz program z wyższą temperaturą.

## 5. PEŁNIENIE KOSZY ZMYWARKI

Postępuj zgodnie z poniższymi instrukcjami, aby uzyskać najlepsze rezultaty w zmywarce. Funkcje i wygląd koszy na sztućce i przegródek mogą się różnić w zależności od modelu.

### Ostrzeżenia przed lub po napełnieniu koszy zmywarki

Usuń duże resztki jedzenia. Nie ma potrzeby spłukiwania naczyń pod bieżącą wodą. Umieścić naczynia w zmywarce w następujący sposób:

1. Przedmioty takie jak filiżanki, puchary, patelnie / talerze itp. umieścić na górze.
2. Umieść zakrzywione przedmioty lub zagłębienia pod kątem, aby woda mogła odpłynąć.
3. Musisz je bezpiecznie umieścić, żeby się nie przewróciły.
4. Nie mogą utrudniać obracania się ramion spryskujących.

Nie myj bardzo małych przedmiotów w zmywarce, ponieważ mogą one łatwo wypaść z koszy.

### Wyjmowanie naczyń

Aby zapobiec kapaniu wody z kosza górnego do kosza dolnego, należy najpierw opróżnić kosz dolny, a następnie kosz górny.

### Napełnianie górnego kosza

Kosz górny jest przeznaczony do drobniejszych i lżejszych naczyń, takich jak filiżanki, kubki i spodki do kawy i herbaty, a także talerze, miseczki i płytkie patelnie (chyba że są bardzo zabrudzone). Umieść naczynia tak, aby nie poruszały się po uderzeniu strumieniem wody.

#### Górny kosz

DO ŚRODKA

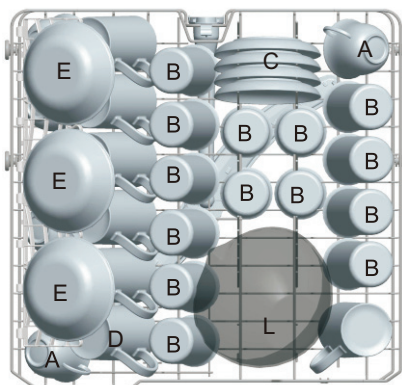

Górny kosz	
Typ	Przedmiot
A	Filiżanki
B	Szklanki
C	Spodki
D	Kubki
E	Talerz deserowy
L	Szklana miska



### Ustawienia górnego kosza

Jeżeli jest taka potrzeba, wysokość górnego kosza można zmienić w celu utworzenia większej przestrzeni dla większych naczyń w górnym lub dolnym koszu. Wysokość górnego kosza można zmienić ustawieniem kótek do różnej wysokości szyn. Długie przedmioty, naczynia do serwowania, naczynia do sałatek lub noże należy umieścić w przegródce tak, aby nie blokowały ramion natryskowych. Przegródkę możesz wyjąć lub włożyć, jeżeli jej nie potrzebujesz.

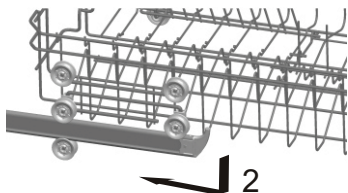
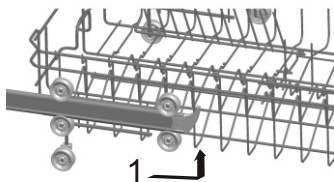

## Napełnianie dolnego kosza

Zalecamy umieszczanie w dolnym koszu dużych przedmiotów, które są trudniejsze do czyszczenia: garnki, patelnie, pokrywki, talerze do serwowania i miski, jak pokazano poniżej.

Zaleca się umieszczanie przyborów do serwowania i pokrywek z boku kosza, aby zapobiec zablokowaniu obrotu ramion.

Garnki, miski do serwowania itp. zawsze należy umieszczać do góry nogami. Musisz przechylić głębokie garnki, aby uzyskać lepsze odprowadzanie wody.

Dolny kosz zawiera przesuwalne trzpienie do umieszczania dużych lub większej liczby garnków i patelni.

## Dolny kosz



- C5 → C7
- E4 → E7
- H1 → H7
- I1 → I7
- J1 → J7
- M1 → M7
- N1 → N2

Dolny kosz	
Typ	Przedmiot
C	Miska
E	Miska deserowa
H	Talerz do zupy
I	Płytki talerz
J	Talerz deserowy
K	Talerz owalny
F	Mała miska
G	Garenek do piekarnika
M	Talerz deserowy z melaminy
N	Miska z melaminy

## \* Składane trzpienie górnego/dolnego kosza

Składane trzpienie składają się z dwóch części, które znajdują się w dolnym koszu i są przeznaczone do umieszczania dużych przedmiotów, takich jak garnki, patelnie itp. W razie potrzeby każdą część można złożyć pojedynczo lub wszystkie można złożyć, aby pomieścić duże przedmioty. Z krtek uchylonych można korzystać po odchyleniu ich do góry lub odchyleniu w dół.

### Kosz górny

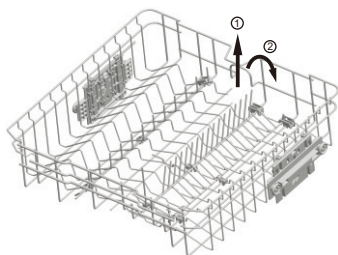

### Dolny kosz

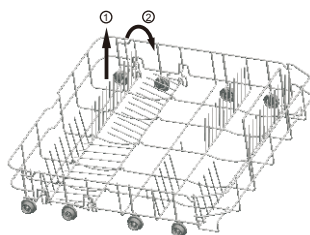

\* Opcjonalne

### Koszyk na sztućce

Umieść sztućce w koszyku, jak pokazano na rysunku. Sztućce należy wyprostować, aby woda mogła swobodnie płynąć.

### Kosz na sztućce

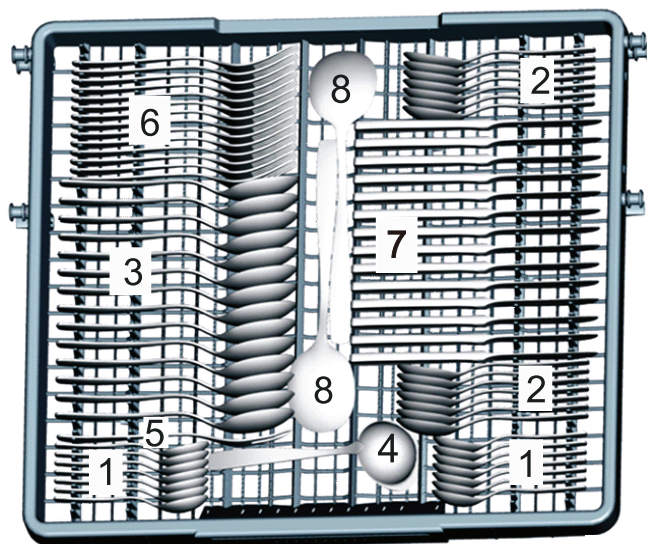

Kosz na sztućce	
Typ	Przedmiot
1	Łyżeczki do herbaty
2	Łyżeczki deserowe
3	Łyżki do zupy
4	Chochła
5	Widelec do serwowania
6	Widelec
7	Noże
8	Łyżki do serwowania

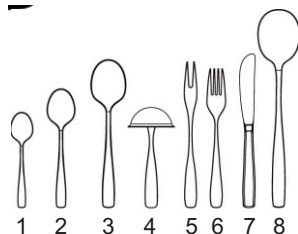

### Strona drzwi

Mycie kolejnych naczyń / sztućców w zmywarce

### **!** OSTRZEŻENIE!

Upewnij się, że niektóre sztućce nie przyklejają się do dna kosza.



### **Niewłaściwe**

Naczynia z uchwytem drewnianym, porcelanowym lub ceramicznym  
Naczynia z tworzywa sztucznego nieodporne na ciepło  
Stare naczynia z klejonymi elementami  
Naczynia klejone  
Artykuły z miedzi lub cyny  
Kryształ ołowiowy  
Objekty stalowe podatne na korozję  
Tace drewniane  
Przedmioty wykonane z włókien syntetycznych

### **Jest częściowo odpowiednie**

Niektóre rodzaje szkła mogą ciemnieć po kilku myciach

Naczynia srebrne i aluminiowe mają tendencję do zmiany koloru podczas mycia

Wzory szkliwione mogą blaknąć przy częstym myciu w zmywarce

### **UWAGA:**

Nie wkładać do zmywarki przedmiotów zabrudzonych popiołem papierosowym, woskiem, lakierem lub farbą. Jeśli kupujesz nowe naczynia, upewnij się, że można je myć w zmywarce.

### **UWAGA:**

Nie przepelniaj zmywarki. Zmywarka ma miejsce na 9 standardowych zestawów naczyń. Nie używaj naczyń, które nie nadają się do mycia w zmywarce. Jest to ważne dla dobrych wyników i zużycia energii elektrycznej.

## **Wkładanie sztućców i naczyń**

Przed załadowaniem naczyń musisz:

- Usunąć duże resztki
- Namoczyć spalone pozostałości

## **Podczas ładowania naczyń i sztućców zwróć uwagę na:**

Naczynia i sztućce nie mogą utrudniać obracania się ramion spryskujących.

Puste przedmioty, takie jak filiżanki, rondle itp. umieść otwór tak, aby woda mogła wypłynąć.

Naczynia i sztućce nie mogą leżeć na sobie ani zachodzić na siebie.

- Żeby zabronić uszkodzeniu szklanek, nie mogą się dotykać.
- W dolnym koszu umieścić duże naczynia, które są trudne do zmywania.
- Górny kosz jest przeznaczony do drobniejszych i lżejszych naczyń, takich jak filiżanki, kubki do kawy i herbaty.

### **Uwaga!**

Możliwe zagrożenie stanowią długie noże w pozycji poziomej!

Długie i / lub ostre przedmioty, takie jak noże, należy przechowywać poziomo w górnym koszu.

## **Uszkodzenie szkła i innych naczyń**

### **Możliwe przyczyny:**

- Rodzaj szkła lub proces produkcyjny. Skład chemiczny detergentu.
- Temperatura wody i czas trwania programu.

### **Zalecenia:**







- Używać naczyń lub porcelany oznaczonych jako nadające się do mycia w zmywarce.
- Używać łagodnego detergentu w zależności od rodzaju naczyń. W razie potrzeby przeczytaj dalsze informacje od producenta urządzenia.
- Wybrać program niskotemperaturowy.
- Aby zapobiec uszkodzeniom, szkło i sztućce należy wyjąć ze zmywarki jak najszybciej po zakończeniu cyklu zmywania.

## Na końcu mycia

Po zakończeniu mycia rozlega się 6-krotny sygnał dźwiękowy, po czym zatrzymuje się. Wyłączyć zmywarkę głównym wyłącznikiem, zatrzymać dopływ wody i otworzyć drzwi. Przed wyjęciem naczyń odczekaj kilka minut, aby nie dotykać gorących naczyń, a naczynia gorące też są bardziej podatne na pęknięcie. Naczynia również lepiej schną.

# 6. URUCHAMIANIE PROGRAMU MYCIA

## Tabela programów mycia

Program	Informacje o wyborze cyklu	Opis cyklu	Środek mycie wstępne/ główne	Czas programu (min)	Energia (kWh)	Woda (l)
 Intensive	Do mocno zabrudzonych naczyń, takich jak garnki, patelnie, rondle i naczynia z zaschniętymi resztkami.	Mycie wstępne Główne mycie (60 °C) Płukanie 1 Płukanie 2 Gorące płukanie Suszenie	4/18 g (lub 3 v 1)	213	1,500	18,0
 Eco (*EN60436) (Program standardowy)	Do powszechnie zabrudzonych naczyń, takich jak garnki, talerze, szklanki i lekko zabrudzone patelnie. Standardowy cykl dzienny.	Mycie wstępne Główne mycie (48 °C) Gorące płukanie Suszenie	4/18 g (lub 3 v 1)	239	0,848	10
 Light	Łagodny cykl prania delikatnych rzeczy wrażliwych na wysokie temperatury. (Rozpocznij cykl natychmiast po użyciu naczyń)	Mycie wstępne Główne mycie (45 °C) Płukanie Gorące płukanie Suszenie	3/16 g (lub 3 v 1)	152	0,950	14,0
 Crystal	Do lekko zabrudzonych naczyń, takich jak talerze, filiżanki, miski i lekko zabrudzone patelnie.	Główne mycie (40 °C) Płukanie Gorące płukanie Suszenie	3/16 g	124	0,900	11,0
 Rapid	Krótkie zmywanie lekko zabrudzonych naczyń bez suszenia.	Główne mycie (45 °C) Gorące płukanie	15 g	40	0,550	7,0
 Pre-Rinse	Oplucz naczynia, które planujesz umyć następnego dnia.	Mycie wstępne		12	0,010	4,0

1. Program ECO nadaje się do mycia normalnie zabrudzonych naczyń, jest to najbardziej efektywny program pod względem łącznego zużycia energii i wody.
2. Ręczne płukanie wstępne naczyń prowadzi do zwiększonego zużycia wody i energii i nie jest zalecane.
3. Jeśli zmywarka jest używana zgodnie z niniejszą instrukcją obsługi, zmywanie naczyń w domowej zmywarce do naczyń zużywa zwykle mniej energii i wody niż ręczne zmywanie naczyń.

\* EN 60436: ten program jest cyklem testowym

Informacje dotyczące testu kompatybilności zgodnie z EN 60436 są następujące:

- Pojemność: 14 kompletów
- Pozycja górnego kosza: pozycja dolna
- Ustawienie nabywacza: 6 (lub 4 dla ustawienia dozowania)

## **Włączenie urządzenia**

Rozpoczęcie cyklu mycia...

Wyciągnij dolny i górny kosz, napełnij naczynia i

1. Przyciśnij je z powrotem. Zalecamy najpierw napełnienie dolnego kosza, a następnie górnego (przeczytaj rozdział zatytułowany „Napełnianie zmywarki”). Dozuj detergent (przeczytaj „Sól, detergent i nabłyszczacz”).
2. Włóż wtyczkę do gniazdka. Zasilanie musi wynosić 220 - 240 V AC 50 Hz, specyfikacja gniazda 12 A 250 VAC. 50 Hz.

Upewnij się, że dopływ wody jest otwarty. Zamknij drzwiczki, naciśnij przycisk „On / Off”, ustaw sterowanie programem na żądany program. (Przeczytaj rozdział „Tabela programów mycia”).

Upewnij się, że drzwi są prawidłowo zamknięte.

### **UWAGA:**

Podczas zamykania drzwi musi być słyszalne kliknięcie.

Po zakończeniu mycia można wyłączyć urządzenie, naciskając wyłącznik główny.

## **Zmiana programu**

Warunek wstępny: Bieżący cykl można zmienić tylko wtedy, gdy trwa krótki czas.

W przeciwnym razie środek czyszczący został już uwolniony i urządzenie spuściło wodę czyszczącą. W takim przypadku należy uzupełnić dozownik detergentu (patrz „Uzupełnianie detergentu”). Obrócić programator na żądane ustawienie (patrz rozdział „Uruchamianie programu zmywania ...”). A potem zamknij drzwi.

UWAGA: Jeśli otworzysz drzwi podczas zmywania, urządzenie zatrzyma się, rozlegnie się sygnał ostrzegawczy, a na wyświetlaczu pojawi się E1. Po zamknięciu drzwi urządzenie zaczyna działać po 10 sekundach.

6 wskaźników programu pokazuje stan zmywarki:

- a) Wszystkie wskaźniki programu są wyłączone -> tryb gotowości
- b) Świeci się jeden ze wskaźników programu -> cykl jest w toku
- c) Jeden ze wskaźników programu miga -> pauza

### **UWAGA:**

Jeśli wszystkie wskaźniki zaczną migać, oznacza to, że urządzenie nie działa, przed wezwaniem serwisu należy wyłączyć główne zasilanie i wodę.

## **Zapomniałeś dodać naczynia**

**Zapomniane naczynia można włożyć w dowolnym momencie przed otwarciem pokrywy detergentu.**

1. Aby zatrzymać zmywarkę, lekko otwórz drzwi.
2. Gdy tylko woda przestanie przyskać z ramion spryskujących, można całkowicie otworzyć drzwi.
3. Włóż zapomniane naczynia.
4. Zamknij drzwi, zmywarka włączy się ponownie po dziesięciu sekundach.

## **OSTRZEŻENIE!**

Otwieranie drzwiczek podczas zmywania jest niebezpieczne, ponieważ może dojść do poparzenia gorącą wodą. Wyłączyć zmywarkę.

Na wyświetlaczu pojawia się „---” i sześciokrotnie rozlega się sygnał dźwiękowy, tylko w takim przypadku program jest zakończony.

1. Wyłączyć zmywarkę naciskając wyłącznik.
2. Zamknij dopływ wody!

Ostrożnie otwórz drzwi. Po otwarciu drzwi z urządzenia może wydostawać się gorąca para!

- Gorące naczynia są wrażliwe na wstrząsy. Dlatego przed wyjęciem ze zmywarki należy pozostawić naczynia do ostygnięcia na około 15 minut.
- Otworzyć drzwi zmywarki, uchylić je i odczekać kilka minut przed wyjęciem naczyń. W ten sposób uzyskasz lepsze rezultaty suszenia.

### Wyjęcie naczyń

Naczynia w środku są mokre to normalne zjawisko.

Opróżnij najpierw dolny kosz, a następnie górny kosz. Zapobiegnie to kapaniu wody z górnego kosza na naczynia w dolnym.

## 7. KONSERWACJA I CZYSZCZENIE

### System filtracji

Filtr służy do wylapywania dużych pozostałości i innych zanieczyszczeń, aby nie dostały się do pompy. Pozostałości mogą czasami zablokować filtr.

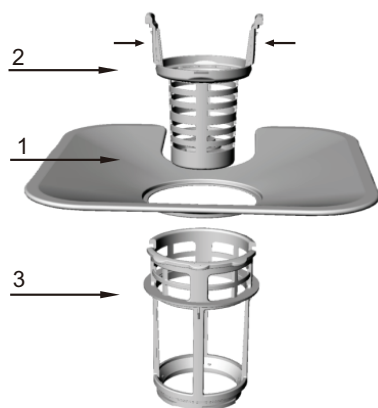

System filtracji zawiera filtr gruby, filtr płaski (filtr główny) i mikrofiltr (filtr dokładny).

#### 1 Filtr płaski

Pokarm i brud zostaną wychwycone przez specjalną dyszę na dolnym ramieniu natryskowym.

#### 2 Filtr gruby

Duże zanieczyszczenia, takie jak kości i szkło, które mogą zatkać odpływ, zostaną uwięzione w grubym filtrze.

Aby usunąć obiekt uwięziony w tym filtrze, delikatnie naciśnij wypustkę na górze filtra i wyjmij go.

#### 3 Mikrofiltr

Filtr ten wylapuje brud i resztki jedzenia w okolicy odpływu i zapobiega ich osadzeniu się na naczyniach podczas mycia.

- Sprawdź filtry po każdym użyciu zmywarki.

- Możesz wybrać system filtrów, odkręcając filtr gruby. Usuń resztki jedzenia i wyczyść filtry pod bieżącą wodą.



Krok 1: Obróć grubego filtra przeciwnie do ruchu wskazówek zegara, a następnie unieś go.

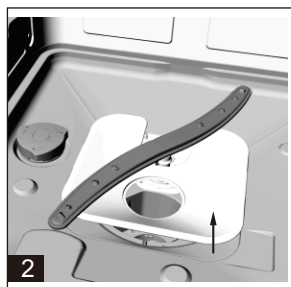

Krok 2: Podnieś płaski filtr.

### UWAGA:

Jeśli przejdziesz od kroku 1 do kroku 2, możesz wybrać system filtracji; wykonaj kroki od kroku 2 do kroku 1, aby zainstalować system filtrów.

## Montaż filtrów

Aby uzyskać najlepsze wyniki, zespół filtra musi być czysty. Filtr skutecznie usuwa resztki jedzenia z wody myjącej, umożliwiając jej recyrkulację podczas cyklu. Z tego powodu zaleca się usuwanie dużych zabrudzeń z naczyń wychwyconych przez filtr po każdym cyklu poprzez przepłukanie filtra pod bieżącą wodą. Pociągnij uchwyt do góry, aby wyjąć zespół filtra. Raz w tygodniu należy czyścić cały zespół filtra. Użyj pędzelka, aby wyczyścić zgrubny filtr i mikrofiltr. Następnie zmontuj części filtra, jak pokazano na poprzedniej stronie i włóż zespół filtra do zmywarki, umieść go we właściwej pozycji i wciśnij w dół. Nigdy nie używaj zmywarki bez filtrów. Nieprawidłowe umieszczenie filtrów może zmniejszyć wydajność urządzenia i uszkodzić naczynia.

## **!** OSTRZEŻENIE!

Nigdy nie używaj zmywarki bez włożonych filtrów. Nie uderzaj w filtry podczas ich czyszczenia. W przeciwnym razie możesz je uszkodzić i zmniejszyć wydajność zmywarki.

## Czyszczenie ramion spryskujących

Ramiona spryskujące należy regularnie czyścić, aby zapobiec zatykaniu dysz i łożysk ramion spryskujących chemikaliami z twardej wody. Aby zdjąć ramię spryskujące, odkręć nakrętkę zakładającą podkładkę na ramieniu i złóż ramię. Umyj ramię ciepłą wodą z mydłem i wyczyść dysze miękką szczoteczką. Wypłucz je dokładnie.

## Konserwacja zmywarki

Do czyszczenia panelu sterowania użyj lekko zwilżonej szmatki, a następnie dokładnie wysusz.

Do czyszczenia zewnętrznej powierzchni użyj wosku do polerowania.

Nigdy nie używaj ostrych przedmiotów, skrobaków ani ściernych środków czyszczących.

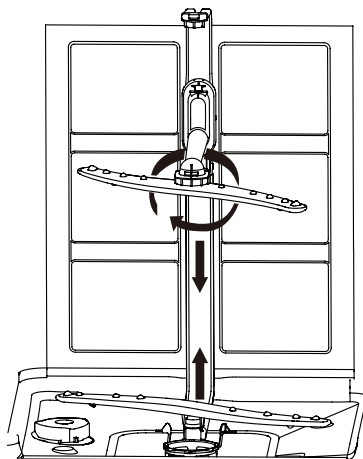

## Ochrona przed zamarzaniem

Jeśli zmywarka jest zimą w nieogrzewanym pomieszczeniu, poproś o pomoc technika serwisu:

1. Awaria zasilania.
2. Zatrzymać dopływ wody i odłączyć dopływ wody od zaworu doprowadzającego wodę.
3. Spuścić wodę z węża dopływowego i zaworu. (Użyj pojemnika do zebrania wody.)
4. Ponownie podłączyć przewód wodny do zaworu wodnego.
5. Wyjąć filtr ze zmywarki i za pomocą gąbki osuszyć wodę z dna.

## Czyszczenie drzwi

Do czyszczenia obszarów wokół drzwi należy używać wyłącznie miękkiej, wilgotnej szmatki. Aby zapobiec dostawaniu się wody do zamka drzwi i części elektrycznych, nie używaj żadnych środków czyszczących w sprayu.

Nigdy nie używaj ostrych środków czyszczących na zewnątrz, ponieważ możesz zarysować wykończenie. Niektóre ręczniki papierowe mogą zarysować powierzchnię lub pozostawić na niej ślady.

Jeśli w zmywarce znajduje się obcy przedmiot, postępuj zgodnie z poniższymi instrukcjami.

## **!** OSTRZEŻENIE!

Nigdy nie używaj środka czyszczącego w sprayu do czyszczenia panelu drzwi, ponieważ może to uszkodzić zamek drzwi i części elektryczne. Nie wolno używać żrących środków ani niektórych rodzajów ręczników papierowych, ponieważ mogą porysować powierzchnię stali nierdzewnej lub pozostawić ślady.

## Utrzymanie zmywarki w dobrym stanie

### ■ Po każdym zmywaniu

Po każdym zmywaniu należy zatrzymać dopływ wody do urządzenia i pozostawić drzwi lekko uchylone, aby umożliwić ujście wilgoci i zapachów.

### ■ Wyjąć wtyczkę z gniazdka

Przed czyszczeniem lub konserwacją odłącz wtyczkę z gniazdka elektrycznego.

### ■ Nie używaj środków ściernych ani rozpuszczalników

Nie używaj rozpuszczalników ani materiałów ściernych do czyszczenia zewnętrznych lub gumowych części zmywarki. Używaj tylko szmatki i ciepłej wody z detergentem. Aby usunąć plamy lub mapy z wewnętrznej powierzchni, użyj szmatki zwilżonej wodą i odrobiną octu winnego lub detergentu do zmywarek.

### ■ W przypadku wakacji

W przypadku dłuższej nieobecności zalecamy wykonanie jednego cyklu zmywania bez naczyń. Następnie wyjąć wtyczkę z gniazdka sieciowego, wyłączyć dopływ wody i pozostawić uchylone drzwi urządzenia. Wydłuży to żywotność uszczelnienia i nie będzie tworzyć się zapach w urządzeniu.

### ■ Obchodzenie się z urządzeniem

Jeśli musisz przesunąć urządzenie, spróbuj utrzymać je w pozycji pionowej. W razie potrzeby umieść go na tylnej ścianie.

### ■ Uszczelka

Jednym z czynników powodujących nieprzyjemny zapach w zmywarce jest jedzenie uwięzione w uszczelce. Regularne czyszczenie wilgotną szmatką zapobiegnie temu problemowi.

### ⚠ Ostrzeżenie:

Rury muszą być zainstalowane i podłączone do sieci przez wykwalifikowanego technika.

#### ⚠ Ostrzeżenie



#### Ryzyko porażenia prądem!

Przed przystąpieniem do instalacji zmywarki odłącz wtyczkę z gniazdka elektrycznego.

Niezastosowanie się do tego może spowodować porażenie prądem lub śmierć.

# 8. ROZWIĄZYWANIE MOŻLIWYCH PROBLEMÓW

## Kody błędów

W przypadku wystąpienia błędu urządzenie wyświetli kod ostrzegawczy.

Kody	Znaczenie	Możliwa przyczyna
E1	Otwarte drzwi	Otwieranie drzwi podczas pracy zmywarki
E2	Dopływ wody	Awaria dopływu wody
E3	Odprowadzenie wód	Awaria odpływu wody
E4	Czujnik temperatury	Błąd czujnika temperatury
E5	Przelew / wyciek	Wystąpił przelew / wyciek
E6	Wyciek wody	Wystąpił wyciek wody
E7	Element grzewczy	Ogrzewanie niestandardowe

### **OSTRZEŻENIE!**

W przypadku przecieknięcia należy przerwać dopływ wody i skontaktować się z serwisem. Jeśli na dnie wycieka woda, należy ją wytrzeć przed ponownym uruchomieniem zmywarki.

### **Dostępność części zamiennych**

W zależności od części zamiennych są one dostępne przez co najmniej siedem lat dla profesjonalnych osób zajmujących się naprawami lub przez co najmniej dziesięć lat dla profesjonalnych osób zajmujących się naprawami i użytkowników końcowych.

Skontaktuj się z obsługą klienta, aby uzyskać pomoc.

## Zanim wezwiesz serwis

Poniższe instrukcje mogą zaoszczędzić na kosztach odejścia technika serwisowego.

Problem	Możliwe przyczyny	Rozwiązanie
<b>Zmywarka nie działa.</b>	Przepalony bezpiecznik lub aktywowany wyłącznik automatyczny.	Wymień bezpiecznik lub zresetuj wyłącznik automatyczny. Usuń wszystkie pozostałe urządzenia, które mają ten sam obwód co zmywarka.
	Zasilanie nie włącza się.	Upewnij się, że zmywarka jest włączona, a drzwi są dobrze zamknięte. Upewnij się, że przewód zasilający jest prawidłowo podłączony do gniazdka elektrycznego.
	Niskie ciśnienie wody.	Sprawdź, czy dopływ wody jest prawidłowo podłączony i otwarty.
<b>Pompa spustowa nie zatrzymuje się.</b>	Przecieknięcie.	System jest przeznaczony do wykrywania przepelnienia. W takim przypadku przerywa pracę pompy obiegowej i włącza pompę spustową.

Problem	Możliwe przyczyny	Rozwiązanie
<b>Hałas.</b>	Niektóre dźwięki, które słyszysz, są normalne.	Dźwięki likwidacji żywności i otwierania dozownika detergentu.
	Sztuńce nie są zabezpieczone w koszu lub coś małego wpadło do kosza.	Upewnij się, że wszystko jest bezpiecznie umieszczone w zmywarce.
	Silnik brzęczy.	Zmywarka nie była regularnie używana. Jeśli nie używasz jej często, nie zapomnij napełniać jej i opróżniać co tydzień, pomoże to utrzymać wilgotne uszczelki.
<b>Piana w zmywarce.</b>	Nieodpowiedni detergent.	Używaj tylko specjalnego detergentu do zmywarek, aby zapobiec tworzeniu się piany. Jeśli tak się stanie, otwórz zmywarkę i pozwól pianie wyparować. Wlej 4 l zimnej wody do zmywarki. Zamknij zmywarkę, rozpocznij cykl „płukania wstępnego”, aby spuścić wodę ... W razie potrzeby powtórz.
	Rozlany detergent	Zawsze natychmiast zetrzyj lakier.
<b>Plamy wewnątrz zmywarki.</b>	Użyłeś detergentu z barwnikami.	Upewnij się, że detergent nie zawiera barwników.
<b>Naczynia i sztućce nie są czyste.</b>	Niewłaściwy program.	Wybierz mocniejszy program.
	Niewłaściwe przechowywanie w koszu.	Upewnij się, że detergent z dozownika i ramion spryskujących nie jest zablokowany przez duże kawałki naczyń.
<b>Plamy i naloty na filiżankach i sztućcach.</b>	<ol style="list-style-type: none"> <li>1. Ekstremalnie twarda woda.</li> <li>2. Niska temperatura zasilania.</li> <li>3. Przepelnienie zmywarki.</li> <li>4. Niewłaściwe wypełnienie.</li> <li>5. Stary lub wilgotny detergent.</li> <li>6. Dozownik płynu nablyszczającego jest pusty.</li> <li>7. Nieprawidłowe dozowanie detergentu.</li> </ol>	<p>Usuwanie plam z części szklanych:</p> <ol style="list-style-type: none"> <li>1. Wyjąć metalowe przedmioty ze zmywarki.</li> <li>2. Nie dodawać detergentu.</li> <li>3. Wybierz dłuższy cykl.</li> <li>4. Uruchoom zmywarkę i pozwól jej pracować przez około 18 do 22 minut, teraz będzie w trakcie zmywania głównego.</li> <li>5. Otwórz drzwi i wlej 2 szklanki octu winnego na dno zmywarki.</li> <li>6. Zamknij drzwi i pozwól zmywarce zakończyć cykl. Jeśli ocet winny nie działa: powtórz tę samą procedurę, zamiast octu użyj tylko 1/4 szklanki (60 ml) krystalicznego kwasu cytrynowego.</li> </ol>
<b>Szklane naczynia są matowe.</b>	Połączenie miękkiej wody i bardzo dużej ilości środka.	Jeśli masz miękką wodę, użyj mniej detergentu i wybierz krótszy cykl mycia.
<b>Żółta lub brązowa powłoka na wewnętrznej powierzchni.</b>	Plamy z herbaty lub kawy.	<p>Użyj roztworu 1/2 szklanki wybielacza i 3 szklanek ciepłej wody i usuń plamy ręcznie.</p> <p><b>▲ OSTRZEŻENIE</b></p> <p>Po zakończeniu cyklu należy odczekać około 20 minut, aż grzejniki ostygną, zanim będzie można wyczyścić wnętrze. W przeciwnym razie istnieje ryzyko poparzenia.</p>
	Żelazne osady w wodzie mogą powodować powstawanie powłoki.	Musisz zadzwonić do firmy wodociągowej, która dostarczy Ci odpowiedni filtr.



<b>Problem</b>	<b>Możliwe przyczyny</b>	<b>Rozwiązanie</b>
<b>Biała powłoka na wewnętrznej powierzchni.</b>	Woda twardeo zmineralizowana.	Do czyszczenia wnętrza użyj wilgotnej gąbki z detergentem do zmywarek i gumowych rękawiczek. Nigdy nie używaj detergentów innych niż detergent, aby zapobiec spienianiu.
<b>Pokrywa dozownika detergentu nie pasuje.</b>	Urządzenie blokuje mechanizm.	Usuń środek z mechanizmu.
<b>Detergent pozostaje w dozowniku.</b>	Naczynia blokują dozownik detergentu.	Przechowuj naczynia prawidłowo.
<b>Para.</b>	Powszechne zjawisko.	Para uchodzi przez otwory wentylacyjne przy zatraskach drzwiczek podczas suszenia i spuszczenia wody.
<b>Czarne lub szare ślady na naczyniach.</b>	Aluminiowe narzędzia kuchenne ocierały się o naczynia.	Do usunięcia śladów użyj średnio ściernego środka czyszczącego.
<b>Woda pozostaje na dnie.</b>	To normalne.	Niewielka ilość czystej wody wokół wylotu na dnie z tyłu utrzymuje smarowanie uszczelki.
<b>Wyciek ze zmywarki.</b>	Przepełniony dozownik lub rozlany nablyszczacz.	Uważaj, aby nie przepełnić dozownika płynu nablyszczającego. Rozlany nablyszczacz może powodować pienienie i przepełnienie. Zetrzyj rozlany nablyszczacz wilgotną szmatką.
	Zmywarka nie stoi równo.	Wypoziomuj zmywarkę.

Jeśli powyższa tabela nie rozwiązuje problemu, skontaktuj się ze specjalistyczną stacją obsługi.



Samodzielna konserwacja, niewłaściwa konserwacja wpłynie na bezpieczeństwo użytkowania produktu, wpłynie na realizację polityki gwarancyjnej.

## Arkusz informacyjny

List do zmywarki domowej zgodnie z dyrektywą UE 1059/2010:

Producent	GUZZANTI	
Model	GZ8706A	
Liczba standardowych zestawów naczyń	14	
Klasa energetyczna <sup>1</sup>	D	
PARAMETRY	JEDNOSTKA	WARTOŚĆ
Zużycie energii w programie (EPEC) zaokrąglone do trzech miejsc po przecinku	kWh/cykl	0,848
Zużycie energii w programie standardowym (SPEC) zaokrąglone do trzech miejsc po przecinku	kWh/cykl	1,700
Wskaźnik efektywności energetycznej (EEI)	–	49,9
Zużycie wody w programie (EPWC) zaokrąglone do jednego miejsca po przecinku	l/cykl	10,0
Indeks siły czyszczenia (IC)	–	1,13
Wskaźnik efektywności suszenia (ID)	–	1,09
Czas trwania programu ekologicznego (Tt) zaokrąglone do najbliższej minuty	g: min	3:59
Zużycie energii w trybie wyłączenia (Po) zaokrąglone do dwóch miejsc po przecinku	W	0,49
Pobór mocy w trybie czuwania (Psm) zaokrąglony do dwóch miejsc po przecinku	W	0,60
Obejmuje tryb wyświetlania informacji w trybie gotowości?	–	Nie
Pobór mocy w trybie czuwania (Psm) w trybie czuwania sieci (jeśli jest dostępny), zaokrąglony do dwóch miejsc po przecinku.	W	–
Zużycie energii przy opóźnionym rozruchu (Pds) (jeśli jest dostępne) zaokrąglone do dwóch miejsc po przecinku	W	1,00
Emisja hałasu w powietrzu	dB(A) re 1 pW	47
Montaż	W pełni wbudowany	
Możliwość montażu	Tak	
Wysokość	81,5 cm	
Szerokość	59,6 cm	
Głębokość (z połączeniami)	57,8 cm	
Pobór prądu	1850 W	
Znamionowe napięcie / częstotliwość	AC 220-240 V/50 Hz	
Ciśnienie wody (niskie ciśnienie)	0,4 - 10 bar = 0,04 - 1,0 MPa	



### UWAGA:

1. A (najwyższa wydajność) do D (najniższa wydajność).

Urządzenie jest zgodne z europejskimi normami i dyrektywami w aktualnej wersji w momencie dostawy.

- LVD 2014/35/EU
- EMC 2014/30/EU
- EUP 2019/2022

### UWAGA:

Powyższe wartości zostały zmierzone zgodnie z podanymi normami we wskazanych warunkach pracy. Wyniki mogą się różnić w zależności od ilości i zabrudzenia naczyń, twardości wody, ilości detergentu i tak dalej.

Instrukcje są oparte na zasadach i przepisach Unii Europejskiej.

## Informacje dotyczące sposobu likwidacji zużytego sprzętu elektrycznego (dla gospodarstw domowych)

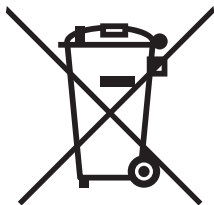

Powyższy symbol umieszczony na produktach lub w załączonych dokumentach oznacza, że nie wolno likwidować zużytego sprzętu elektrycznego i elektronicznego ze zwykłym odpadem komunalnym. W celu utylizacji należy odnieść tego typu odpad do punktu selektywnego zbioru, gdzie zostanie odebrany bez żadnych opłat. W niektórych państwach można zwrócić tego typu odpad bezpośrednio u sprzedawcy w momencie nabycia nowego produktu.

Prawidłowa likwidacja takich produktów zbytecznie nie obciąża środowiska naturalnego i nie ma negatywnego wpływu na ludzkie zdrowie. Szczegółowych informacji o najbliższym punkcie zbioru udzieli najbliższy urząd miejski.

W przypadku nieprawidłowej likwidacji odpadu właściciel może zostać obciążony karą grzywny zgodnie z obowiązującymi przepisami.

### **Dla osób prawnych w Unii Europejskiej**

Bliższych informacji dotyczących likwidacji zużytego sprzętu elektrycznego i elektronicznego udzieli sprzedawca lub dystrybutor.

### **Informacje dotyczące likwidacji w państwach nie należących do Unii Europejskiej**

Powyższy symbol obowiązuje wyłącznie w krajach Unii Europejskiej. Aby zlikwidować urządzenie, należy zwrócić się o pomoc do urzędu miejskiego lub dystrybutora w celu zasięgnięcia informacji o prawidłowym sposobie likwidacji tego typu odpadu.

## **OLVASSA EL A HASZNÁLATI UTASÍTÁST**

Tisztelt vásárlónk,  
Kérjük, hogy olvassa el figyelmesen az útmutatót, és őrizze egy biztonságos helyen későbbi használat esetére.  
Ha átadja valakinek a készüléket, mellékelje hozzá az útmutatót is.

Az útmutató fejezeteiben többek között biztonsági utasítások, üzemeltetési szabályok, szerelési utasítások, a hibák elhárítására vonatkozó tanácsok találhatók.

Olvasa el az útmutatót a mosogatógép üzembe helyezése előtt, mert segítséget nyújt a mosogatógép használatánál és ápolásánál.

## **A SZERVIZ KIHÍVÁSA ELŐTT**

A Hibaelhárítás rész áttanulmányozása segítséget nyújthat néhány gyakori probléma megoldásában anélkül, hogy a márkaszervizhez kellene segítségért fordulni.

## **MEGJEGYZÉS:**

A készülék folyamatos fejlesztése és korszerűsítése miatt a gyártó fenntartja az előzetes figyelmeztetések nélküli változtatásának jogát.

# TARTALOM

<b>1. BIZTONSÁGI SZABÁLYOK .....</b>	<b>3</b>
<b>2. SELEJTEZÉS .....</b>	<b>6</b>
<b>3. ÜZEMELTETÉSI SZABÁLYOK .....</b>	<b>7</b>
VEZÉRLŐPANEL .....	7
A MOSOGATÓGÉP RÉSZEI.....	8
<b>4. ELSŐ HASZNÁLAT ELŐTT .....</b>	<b>8</b>
A VÍZLÁGYÍTÓ BEÁLLÍTÁSA.....	8
SÓ BETÖLTÉSE A VÍZLÁGYÍTÓ TARTÁLYBA .....	9
AZ ÖBLÍTŐSZER BETÖLTÉSE.....	10
ÖBLÍTŐSZER-ADAGOLÓ .....	10
A TISZTÍTÓSZER FUNKCIÓJA.....	11
<b>5. A MOSOGATÓGÉP KOSARAINAK MEGTÖLTÉSE .....</b>	<b>14</b>
<b>6. A MOSOGATÓPROGRAM INDÍTÁSA.....</b>	<b>18</b>
PROGRAMTÁBLÁZAT.....	18
A KÉSZÜLÉK BEKAPCSOLÁSA.....	19
PROGRAM MEGVÁLTOZTATÁSA .....	19
HA KIFELEJTETT EGY EDÉNYT .....	19
<b>7. ÁPOLÁS ÉS TISZTÍTÁS .....</b>	<b>20</b>
A MOSOGATÓGÉP KARBANTARTÁSA .....	22
<b>8. HIBAEHÁRÍTÁS .....</b>	<b>23</b>
HIBAKÓDOK.....	23
A SZERVIZ KIHÍVÁSA ELŐTT .....	23
TERMÉKLAP.....	26

# 1. BIZTONSÁGI SZABÁLYOK

## **▲ FIGYELEM!**

A készülék használatánál tartsa be az alábbi szabályokat:

## **▲ FIGYELEM! A HIDROGÉN GYÚLÉKONY**

Néhány esetben a melegvizes rendszerben hidrogén képződhet, ha a készülék legalább két hétig nem volt használatban.

A HIDROGÉN GYÚLÉKONY GÁZ. Ha hosszabb ideig nem használta a melegvizes rendszert, a mosogatógép használata előtt nyissa ki az összes melegvizes csapot, és néhány percen keresztül hagyja folyni a vizet. Ezáltal eltávozik a felhalmozódott hidrogéngáz. A gáz gyúlékony, ezért a művelet elvégzése folyamán ne dohányozzon és ne használjon nyílt lángot.

## **▲ FIGYELEM! HELYES HASZNÁLAT**

- Ne üljön vagy álljon a készülék ajtajára vagy kosaira, és használat közben ne fejtessen ki túl nagy erőt.
- Ne érintse meg a fűtőtesteket használat közben, vagy közvetlenül utána.
- Ne használja a mosogatógépet, amíg nincs az összes burkolat felszerelve. Működés közben csak nagyon óvatosan szabad kinyitni ajtót, mert kifolyhat a víz.
- Ne helyezzen nehéz tárgyakat a készülékre és ne lépjen rá a nyitott ajtóra. A készülék felbillenhet.
- Az edény behelyezésénél a mosogatógépbe:
  - Az éles eszközök behelyezésénél ügyelni kell, hogy ne sérüljön meg az ajtótömítés;

- A késeket és más éles eszközöket nyéllel felfelé kell behelyezni, hogy ne okozzanak sérülést;
- Vigyázat: a késeket és más éles tárgyakat élükkel lefelé, vagy vízszintes helyzetben kell a készülékbe helyezni.
- Az üzemeltetésnél ügyelni kell, hogy a műanyag edények ne érintkezzenek a melegítőttestekkel.
- A mosogató ciklus befejezése után ellenőrizze, hogy üres –e a tisztítószer – adagoló.
- Ne tisztítson a készülékben olyan műanyag eszközöket, amelyeken nincs feltüntetve, hogy alkalmasak mosogatógépben való tisztításra. A jelölés nélküli műanyag eszközöknél be kell tartani a gyártó ajánlásait.
- Csak automatikus mosogatógépekhez alkalmas tisztítószereket és öblögetőket használjon. Soha ne használjon szappant, mosóport vagy kézi mosogatáshoz való szert.
- Az áramkörbe egy leválasztó berendezést kell beiktatni, melynek érintkezői közötti távolság minden póluson legalább 3 mm lesz.
- A gyermekeket nem szabad a tisztító és öblítő szerek, valamint a készülék nyitott ajtaja közelébe engedni, mert ennek belsejében még tisztítószer-maradványok lehetnek.
- Ezt az útmutatót a gyártótól vagy egy megbízható forgalmazótól is be lehet szerezni.
- Az áramütés veszélyének elkerülése érdekében ne merítse a készüléket, tápkábelt és a dugaszt vízbe vagy más folyadékba.
- A készüléket használhatják 8 évnél idősebb gyerekek és korlátozott fizikai, érzékszervi vagy mentális képességű felnőttek is, ha ügyelnek rájuk, vagy a tisztában vannak a készülék helyes használatával és a fennálló veszélyekkel. A készülékkel nem játszhatnak gyermekek.

A tisztítást és ápolást nem végezhetik gyermekek felnőtt személye felügyelete nélkül.

- A mosogatószeres erősen alkálikus hatásúak. Lenyelésük nagyon veszélyes lehet. Óvja a bőrét és szemét a szerektől, és ne engedjen gyerekeket a készülék közelébe, ha nyitva van az ajtaja.
- Ne hagyja nyitva a készülék ajtaját az elbotlás veszélye miatt.
- A sérült tápkábelt a fennálló veszélyek miatt csak a gyártó, szerviz – technikus vagy más, szakképzett személy cserélheti ki.
- A csomagolóanyagot megfelelően kell selejtezni.
- A szerelésnél nem szabad erősen meghajlítani vagy összenyomni a tápkábelt.
- A kezelőgombokkal nem szabad játszani.
- A készüléket új tömlőkkel kell a vízvezetékhez csatlakoztatni, a használt tömlők nem alkalmasak.
- Győződjön meg arról, hogy a szőnyeg nem akadályozza a talpazati nyílásokat.
- A készülék csak rendeltetési céljára használható.
- A készülék csak beltéri használatra alkalmas.
- A készülék nem használható ipari célokra. Háztartások és hasonló munka- és lakóközegek számára készült.

**OLVASSA EL FIGYELMESEN ÉS TARTSA BE A BIZTONSÁGI SZABÁLYOKAT**  
**ŐRIZZE MEG AZ ÚTMUTATÓT**

## 2. SELEJTEZÉS

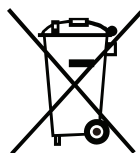

A csomagolóanyagot megfelelő módon kell selejtezni. Valamennyi csomagolóanyag újra felhasználható. A műanyag részeken standard nemzetközi jelölések találhatóak:  
(pl. PS jelölés a polisztirol betéteken.)

A készülék jelölése megfelel az elektromos és az elektronikus berendezések selejtezéséről szóló 2002/96/EU európai irányelvnek (OEEZ). Az irányelv meghatározza a használt készülékek leadására és újrafelhasználására vonatkozó szabályokat az EU területén.

### FIGYELEM!

A csomagolás gyermekek szempontjából veszélyes lehet! A csomagolást és a berendezést egy gyűjtőhelyen vagy hulladék-újrahasznosító telepen kell leadni. Vágja le a tápkábelt és tegye használhatatlanná az ajtó záró-mechanizmusát.

A kartondoboz újrahasznosított anyagból készült, és egy megfelelő papírgyűjtő konténerbe kell dobni.

A termék helyes selejtezésével Ön is hozzájárulhat a környezetre és az emberi egészségre ható káros hatások megelőzésében, melyeket a termék nem megfelelő selejtezése okozhat.

A termék feldolgozásával kapcsolatos részletes információkkal a helyi önkormányzat és a kommunális hulladékot kezelő vállalat szolgálhat.

### **FONTOS!**

A mosogatógép optimális működése érdekében még üzembe helyezés előtt olvassa el valamennyi utasítást.



# 3. ÜZEMELTETÉSI SZABÁLYOK

## VEZÉRLŐPANEL

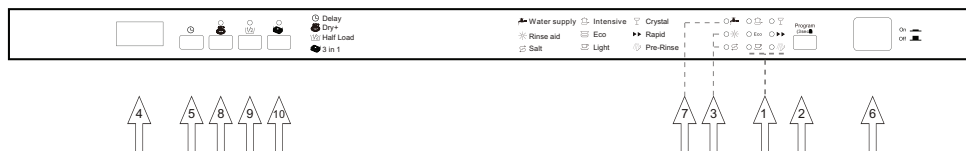

- 1 Programjelző: Egy mosogatóprogram beállítása után megjelenik a program jelzője.
- 2 Programválasztó/gyermekzár gomb: a gomb megnyomásával állítsa be a programot. A „Gyermekzár” beállításához nyomja le a gombot 3 másodpercre, a digitális kijelzőn hatszor felvillan a „LO”.
- 3 Só – és öblítőszer-hiány jelző: felvilágít, ha fel kell tölteni a só – és öblítőszer-tartályt.
- 4 Kijelző: a kijelző a késleltetett indítás, hibakód vagy a program végéig fennmaradó idő adatait közli.
- 5 Késleltetett indítás gomb: lehetővé teszi egy tetszőleges mosogatóprogram kezdetének késleltetését egészen 24 órával (modelltől függően). Állítsa be a késleltetés idejét a DELAY megnyomásával. A többszörös lenyomás növeli a késleltetett indítás óráit.
- 6 Be/ki gomb: A készülék be- és kikapcsolása.
- 7 Vízbemenet-ellenőrző jelző: Felvilágít, ha zárva van a vízcsap, elakadt a vízbemenet vagy megtört a vízbevezető tömlő.
- 8 A gomb megnyomásával választani lehet a Dry+ program további funkcióiból.
- 9 A gomb megnyomásával választani lehet a fél töltet program további funkcióiból.
- 10 3 az 1-ben funkció: A termék opcionális funkciókat is kínál. Az opcionális funkciókat az „Intensive”, „Eco” és „Light” programokkal lehet használni.
- 11 A kívánt program beállítása után csukja be a mosogatógép ajtaját.

# A MOSOGATÓGÉP RÉSZEI

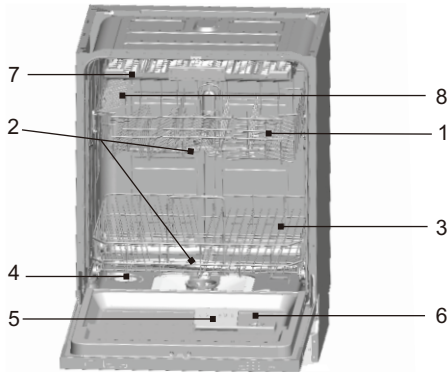

## ELŐLNÉZET

- 1 Felső kosár
- 2 Szórókarok
- 3 Alsó kosár
- 4 Vízlágyító
- 5 Tisztítószer-adagoló
- 6 Öblítőszer-adagoló
- 7 Villatartó kosár
- 8 Csészetartó

## 4. ELSŐ HASZNÁLAT ELŐTT

### Teendők a mosogatógép első használata előtt:

- A. A vízlágyító tartály beállítása
- B. Töltsön 500 ml vizet a sótartályba, majd tölts fel sóval
- C. Az öblítőszer – adagoló feltöltése
- D. A tisztítószer funkciója

### A. A vízlágyító beállítása

A vízlágyító eltávolítja a vízben levő ásványi anyagokat és sókat a vízből, amelyek negatív hatással lehetnek a készülék működésére. Minél magasabb az ásványi anyagok és sók aránya a vízben, annál keményebb a víz. A lágyítót a környezetében használatos víz keménységi foka szerint kell beállítani. A víz keménységi fokával kapcsolatos információkért forduljon a helyi vízszolgáltatóhoz.

### Beállítás

A sóadagolást H0 és H7 között lehet beállítani.

H0 beállításnál nincs szükség sóra.

1. Állapítsa meg a vízvezetékbeli folyó víz keménységi fokát. Forduljon a vízművekhez.
2. Keresse meg a megállapított értéket a vízkeménységi táblázatban.
3. Csukja be az ajtót.
4. Nyomja be a kapcsológombot.
5. Tartsa lenyomva a késleltetett indítás (Delay) gombot és 5 másodpercre nyomja le a „Program” gombot. Egy hangjelzés lesz hallható, és a kijelzőn villogni kezd a H.... (a gyári beállítás H4)

### Opcionális

1. Keresse meg a beállítás értékét a vízkeménységi táblázatban.
2. Csukja be az ajtót.
3. Kapcsolja be a főkapcsolót.
4. Tartsa lenyomva a „Delay” gombot, majd nyomja le 5 másodpercre a „Program” gombot. Egy hangjelzés lesz hallható, a digitális kijelzőn villogni kezd a H. (a gyári beállítás a H4).

## A beállítás megváltoztatása:

1. Nyomja meg a „Delay” gombot.  
A beállítás értéke minden gombnyomásnál egy szinttel növekszik; a H7 elérése után a beállítás visszatér a H0 értékre (kikapcsolva).
2. Nyomja meg a „Program” gombot. A készülék most elmentette a beállítást.

## Vízkeménység táblázat

Vízkeménység		Mmol/l	Beállított érték a készüléken
°Clark	Tartomány		
0-8	lágý	0 - 1,1	H0
9-10	lágý	1,2 - 1,4	H1
11-12	közepes	1,5 - 1,8	H2
13-15	közepes	1,9 - 2,1	H3
16-20	közepes	2,2 - 2,9	H4
21-26	kemény	3,0 - 3,7	H5
27-38	kemény	3,8 - 5,4	H6
39-62	kemény	5,5 - 8,9	H7

## B. Só betöltése a vízlágýító tartályba

Csak mosogatógéphez alkalmas só szabad használni.

MEGJEGYZÉS: Ha az Ön készüléke nem rendelkezik vízlágýító rendszerrel, ugorja át ezt a fejezetet.

### VÍZLÁGÝÍTÓ

A víz keménységi foka eltérő lehet. Ha a mosogatógép kemény vizet használ, az edényen és az evőeszközön foltok képződnek.

Ez a készülék egy speciális lágýítóval rendelkezik, amely kifejezetten mosogatógépbe kifejlesztett só használata a vízben levő vízkő és ásványi anyagok eltávolítására.

A sótartály az alsó kosár alatt található, és az alábbi módon kell feltölteni:

### Vigyázat!

- Csak mosogatógépbe való speciális só szabad használni! Minden más típusú só, amely nem speciálisan mosogatógépbe való, főleg az étkezési só, károsítja a vízlágýító berendezést. A gyártó nem vállalja a felelősséget az olyan károkért, amelyeket nem megfelelő só használata okozott, és az ilyen károkra a jótállás sem érvényes.
- A só mindig egy teljes mosogató ciklus elvégzése előtt kell a tartályba tölteni.
- Ezzel megakadályozható, hogy a mosogató alján sós üledék maradjon, amely korróziót okozhat.
- Az első mosogatóciklus után kialszik a jelző a vezérlőpanelen.



- Vegye ki az alsó kosarat, és csavarja le a sótartály kupakját. **1**
- Az első betöltésnél először töltsse fel a tartályt kb. 2/3 részig vízzel (kb. 500 ml) **2**
- Helyezze a (mellékelt) tölcserít a nyílásba, és töltsön be kb. 2 kg sót. Egy kevés víz kifolyhat, ez normális jelenség.
- Óvatosan csavarja vissza a kupakot.
- A sóhiányt jelző lámpa általában a tartály feltöltése után 2-6 nappal alszik ki.

#### MEGJEGYZÉS:

- A sótartályt fel kell tölteni, ha a vezérlőpanelen felvilágít a sóhiány jelzője. A só feloldódásáig a lámpa olyankor is világíthat, ha tartály fel van töltve. Ha a vezérlőpanelen nincs sóhiány-jelző (modelltől függően), akkor az elvégzett mosogató ciklusok számából lehet felmérni a rendszerbe töltött só mennyiségét (lásd táblázat).
- Sómaradványok esetén a gépben indítsa el az áztatás programot a só eltávolításához.

## C. Az öblítőszer betöltése

### Az öblítőszer funkciója

A készülék automatikusan adagolja az öblítőszert az utolsó öblítéshez, ezzel biztosítva, hogy száradás után ne legyen vízfoltok az edényen.

### Figyelem!

Csak speciálisan mosogatógépbe való öblítőszert használjon. Soha ne töltsön más folyadékot az öblítőszer-adagolóba (pl. kézi vagy folyékony mosogatószert stb.), mert a mosogatógép megsérülhet.

### Mikor kell betölteni az öblítőszert

Ha nincs a vezérlőpanelen öblítőszer-hiány jelző, a kupak mellett található „D” optikai szintjelző színéről lehet megállapítani a szer mennyiségét. Amikor a tartály tele van, az egész jelző sötét. Ahogy fogy az öblítőszer, a fekete pont mérete csökken. Ne hagyja, hogy az öblítőszer mennyisége 1/4 rész alá csökkenjen.

Ahogy fogy az öblítőszer, a fekete pont a jelzőn az alábbi módon változik:

- Telített
- ¾ részig
- ½-ig
- ¼ részig – fel kell tölteni
- Üres

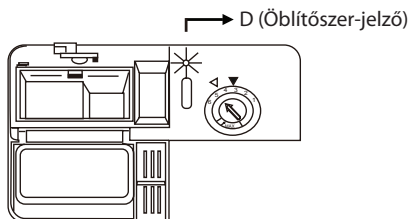

## ÖBLÍTŐSZER-ADAGOLÓ

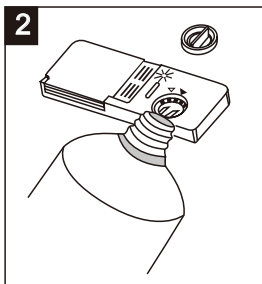
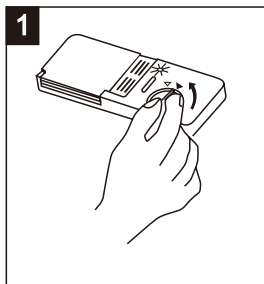

- 1 Fordítsa az adagoló kupakját „open”(balra) pozícióra, és vegye le.
- 2 Töltse be a fényezésért az adagolóba, ügyeljen, hogy ne töltse túl.
- 3 Helyezze vissza és csavarja a „closed” irányába (jobbra) a kupakot.

Az öblítőszer a mosogatógép az utolsó öblítésnél tölti be, ez megakadályozza, hogy a vízcseppek nyomot és foltokat hagyjanak az edényeken. Ez elősegíti a száradást is, mert a víz lefolyik az edényekről.

A mosogatógépbe csak folyékony öblítőszer szabad tölteni. Az öblítőszer tartálya az ajtó belső oldalán, a tisztítószer - adagoló mellett található. A tartály megtöltéséhez nyissa ki a kupakot és töltse a szert az adagolóba, amíg a jelző teljesen fekete lesz. A tartályba kb. 140 ml öblítőszer tölthető. Ne töltse túl a tartót, mert ez túlzott habképződéshez vezet. A kiömlött öblítőszer azonnal távolítsa el egy nedves ronggyal. Ne felejtse el visszazárni a kupakot az ajtó becsukása előtt.

### Figyelem!

A mellőmlött szert távolítsa el egy nedvszívó ronggyal, ezzel elkerülhető a túlzott habképződés a következő mosogatás folyamán.

### Az öblítőszer-adagoló beállítása

Az öblítőszer - adagoló négy vagy hat különböző pozícióban állítható be. Először a „4” pozíció beállítását javasoljuk. Ha az edény foltos marad, vagy rosszul szárad, az adag növeléséhez emelje le az adagoló kupakját és fordítsa a szabályozót „5” pozícióra. Ha az edény még mindig rosszul szárad vagy foltos, növelje a beállítás értékét, amíg az edény nem lesz tiszta. A gyári beállítás az 5.

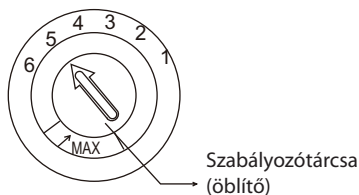

**MEGJEGYZÉS:** Növelje az adagot, ha az edényen a mosogatás után vízcseppek vagy vízkő-foltok vannak. Csökkentse, ha az edényen ragacsos fehér foltok vannak vagy a poharakon és késpengéken kékes bevonat képződik.

## D. A tisztítószer funkciója

A vegyi összetevőket tartalmazó tisztítószer a szennyeződések, üledékek eltávolításához szükségesek, és segítenek kimosni ezeket a mosogatógépből. A legtöbb, kereskedelemben kapható tisztítószer alkalmas erre a célra.

### Koncentrált tisztítószer

Vegyi összetételük alapján a tisztítószer két alapvető csoportra osztható:

- hagyományos alkálikus tisztítószer maró összetevőkkel
- kevésbé alkálikus tisztítószer természetes enzimekkel

Az „Eco” program használata koncentrált szerekkel kombinálva csökkenti a szennyezettséget és az edényhez is alkalmas. Ezek a programok a koncentrált tisztítószerekben levő enzimek tulajdonságait használják. Ezért az „Eco” program használata koncentrált tisztítószerekkel ugyanolyan eredményhez vezethet, mint más esetben az „intenzív” program alkalmazása.

### Tisztítótabletták

A különböző márkájú tisztítótabletták különböző gyorsasággal oldódnak fel. Némelyik tisztítótabletta ezért a rövid programoknál nem tudja kifejteni teljes tisztító hatékonyságát. Tisztítótabletta használata esetén hosszú programot válasszon, hogy a szer maradványai teljesen feloldódjanak.

## Tisztítószer-adagoló

Az adagolót minden mosogató ciklus megkezdése előtt fel kell tölteni a programtáblázatban levő utasítások szerint. Ez mosogatógép kevesebb tisztító-és öblítőszeret használ, mint a hagyományos mosogatógépek. Általában az átlagosan szennyezett edényekhez egy evőkanál tisztítószer hozzáadása elegendő. Az erősen szennyezett edényekhez több tisztítószer szükséges. A tisztítószeret mindig közvetlenül a mosogató program megkezdése előtt töltsé be, mert egyébként megnedvesedhet, és ezáltal nem fog teljesen feloldódni.

## Megfelelő tisztítószer-mennyiség

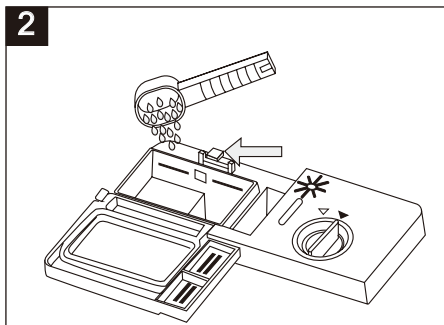
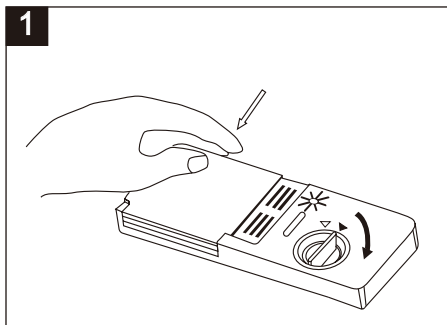

### MEGJEGYZÉS:

- 1 Ha le van zárva a kupak: nyomja meg a gombot. A kupak kinyílik.
- 2 A tisztítószeret mindig közvetlenül a mosogató program megkezdése előtt kell betölteni. Csak mosogatógépbe való minőségi tisztítószeret szabad használni.

### ! VIGYÁZAT!

A tisztítószer korrozív! Tárolja gyermekektől távol.

Csak mosogatógéphez való tisztítószeret szabad használni. Tárolja tisztán és szárazon. Ne töltsön szórható tisztítószeret az adagolóba, ha nem készül azonnal bekapcsolni a készüléket.

### A tisztítószer betöltése

Töltsön tisztítószeret az adagolóba.

A jel a töltési szintet mutatja az ábra szerint:

- 1 Fő-mosogatás rekesze, a „MIN” jelzés kb. 20 g tisztítószernek felel meg.
- 2 Az előmosogatás rekesze, mintegy 5 g tisztítószer.

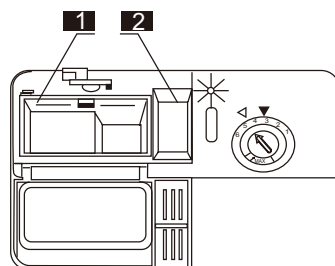

Kérjük, hogy tartsa be a tisztítószer gyártója által a csomagoláson feltüntetett adagolási és tárolási utasításokat.

Csukja be a kupakot és nyomja meg, amíg egy kattanás hallható.

Ha az edény nagyon szennyezett, töltsön be plusz tisztítószeret az előmosogatás rekeszbe. Ez a tisztítószer az előmosogatási szakasz folyamán fejti ki hatását.

**MEGJEGYZÉS:**

A tisztítószer adagolására vonatkozó információk az egyes programoknál az utolsó oldalon található. A szennyezettségtől és a víz keménységi fokától függően a mennyiség eltérő lehet. Tartsa be a gyártó utasításait a csomagoláson.

**Tisztítószer**

A tisztítószernek 3 típusa van:

1. Foszfát – és klórtartalmú
2. foszfátmentes és klórmentes
3. foszfát – és klórmentes

Általában az új, poralapú tisztítószer foszfátmentes. A foszfát vízlágyító funkciója nem biztosított. Ilyen esetben töltsön sót a tartályba, ha a víz keménységi foka eléri a 6 dH-t. Amennyiben foszfátmentes tisztítószerrel használja, és az Ön lakókörnyezetében a víz kemény, foltok képződhetnek az edényeken és poharakon. A jobb eredményhez ilyenkor töltsön be több tisztítószerrel. A klórmentes tisztítószer csak kicsit fehéritenek. A makacs és színes foltok nem tűnnek el teljesen. Ebben az esetben válasszon magasabb hőmérsékletű programot.

# 5. A MOSOGATÓGÉP KOSARAINAK MEGTÖLTÉSE

A legjobb eredmény elérése érdekében tartsa be az alábbi utasításokat. A kosarak és evőeszköztartó rekeszek kialakja és funkciója a modelltől függően eltérő lehet.

## Figyelmeztetések a kosarak feltöltése vagy kiürítése előtt

Távolítsa el a nagyobb ételmaradékokat. Nem szükséges folyó víz alatt leöblíteni az edényt. Helyezze az edényeket a mosogatógépbe az alábbiak szerint:

1. A csészéket, poharakat, serpenyőket/lábasokat stb. helyezze fejjel lefelé.
2. A görbe vagy üreges tárgyakat ferdén kell behelyezni, hogy a víz lefolyhasson róluk.
3. Minden eszközt stabilan kell behelyezni, hogy ne boruljanak fel.
4. Az eszközök nem akadályozhatják a szűrőkarok szabad forgását.

Nagyon kicsi tárgyakat ne tisztítson mosogatógépben, mert ezek könnyen kieshetnek a kosarokból.

## Az edény kiemelése

Ajánlatos először az alsó kosarat és utána a felsőt kipakolni, hogy a víz ne csepegjen az alsó kosárban levő edényre.

## A felső kosár megtöltése

A felső kosár a törékeny és könnyebb edényekhez alkalmas, mint a poharak, kávé- és teáscsészék, csészealjok, tányérok, kis tálak és sekély serpenyők (ha nem nagyon szennyezettek). Úgy helyezze be az edényeket, hogy a vízszög ne mozdíthassa el azokat.

### Felső kosár

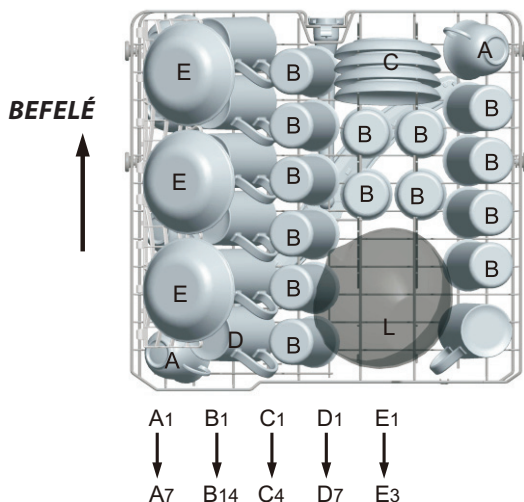

Felső kosár	
Típus	Tétel
A	Csészék
B	Poharak
C	Csészealjok
D	Bögrék
E	Desszerttányér
L	Üvegtál

## A felső kosár beállítása

Szükség esetén a felső kosár magassága állítható, ezáltal több helyet lehet nyerni a nagyobb edények behelyezéséhez a felső vagy alsó kosárban. A felső kosár magasságát a kerekek különböző magasságú sínekre való helyezésével lehet beállítani. A hosszú tárgyakat, a tálaló eszközöket, a salátatálaló evőeszközöket vagy késeket úgy kell a kosárba helyezni, hogy ne akadályozzák a szűrőkarok szabad forgását. A rekesz visszahajtható vagy kivethető, amennyiben nem használja azt.



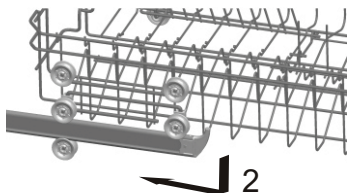
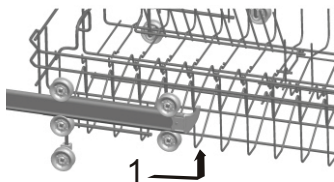

### Az alsó kosár megtöltése

Az alsó kosárba a nagyobb, nehezebben tisztítható tárgyak behelyezését javasoljuk, mint a lábasok, serpenyők, fedők, tálaló edények és tálak, a következő oldalon található ábra szerint.

A tálaló edényeket és fedőket a kosár alsó részébe helyezze, hogy azok ne akadályozzák a szórókarok szabad forgását.

A lábasokat, tálaló edényeket stb. mindig fejjel lefelé kell behelyezni.

A mély edényeket ferdén helyezze be, hogy a víz szabadon elfolyhasson.

Az alsó kosárban a lehajtható túsoros megkönnyíti a nagyobb vagy több edény behelyezését.

### Alsó kosár

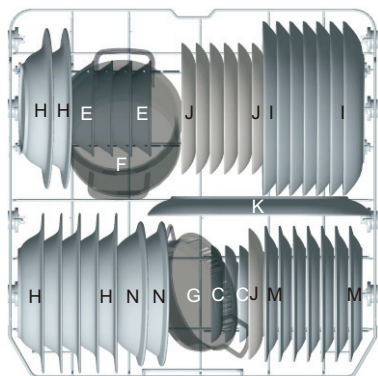

- C5 → C7
- E4 → E7
- H1 → H7
- I1 → I7
- J1 → J7
- M1 → M7
- N1 → N2

Alsó kosár	
Típus	Tétel
C	Tál
E	Desszerttál
H	Mélytányér
I	Lapos tányér
J	Desszerttányér
K	Ovális tál
F	Kis tál
G	Fazék
M	Melamin desszerttányér
N	Melamin tál

### \* Lehajtható tuskék a felső/alsó kosárban

A tuskék két részből állnak és az alsó kosárban vannak; lehetővé teszik a nagyobb edények, mint a fazekak, serpenyők stb. behelyezését. A tuskéket szükség esetén külön-külön vagy együtt is le lehet hajtani, ha több helyre van szükség. Emelje fel vagy hajtja vissza az emelhető tuskéket.

### Felső kosár

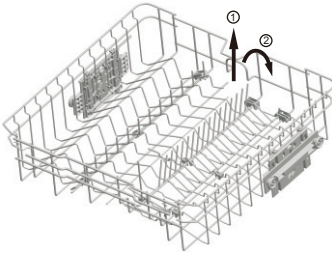

### Alsó kosár

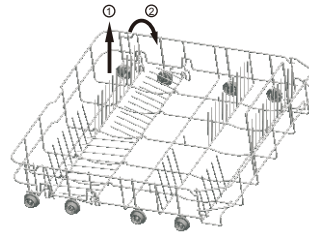

\* Opcionális

### Evőeszköztartó kosár

Az evőeszközt a kép szerint kell a kosárba helyezni és úgy kell elrendezni, hogy a víz szabadon folyhasson közöttük.

### Evőeszköztartó kosár

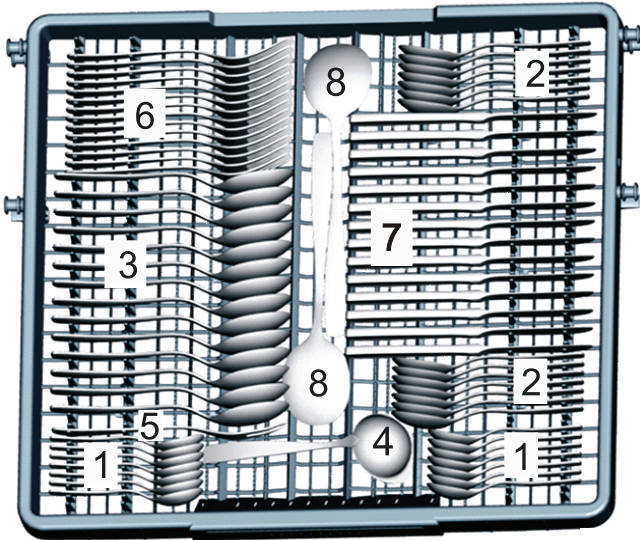

Evőeszköztartó kosár	
Típus	Tétel
1	Teáskanalak
2	Desszertkanalak
3	Evőkanalak
4	Merőkanál
5	Tálaló villa
6	Villák
7	Kések
8	Tálaló kanalak

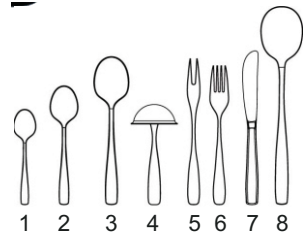

### Ajtó melletti oldal

A lenti edények/evőeszközök mosogatása mosogatógépben

### ⚠ FIGYELEM!

Ügyeljen, hogy az evőeszköz ne lógjon ki a kosár aljából.

### **Nem alkalmas**

Fa-, csont-, vagy gyöngyházmarkolatú evőeszköz  
Nem hőálló műanyag edények  
Régi edény ragasztott részekkel  
Ragasztott edény  
Cink vagy rézedények  
Kristályüveg  
Nem rozsdamentes acél eszközök  
Fa vágódeszka  
Szintetikus anyagból készült eszközök

### **Részben alkalmas**

Néhány üvegfajta többszörös mosogatás után megsötétedhet

Az ezüst – és alumínium tárgyak elszíneződhetnek.

A mázas edények többszörös mosogatás után kifakulhatnak.

### **MEGJEGYZÉS:**

Ne tegyen a mosogatógépbe hamuval, viasszal, lakkal vagy festékkel szennyezett eszközöket. Új edény vásárlásakor győződjön meg arról, hogy az mosogatógépben is tisztítható.

### **MEGJEGYZÉS:**

Ne terhelje meg a készüléket. A mosogatógépbe 9 standard edénykészlet fér be. Ne tegyen mosogatógépben nem tisztítható edényt a készülékbe. Ez fontos a jó eredmény és az energiatakarékosság szempontjából.

## **Evőeszköz és edény behelyezése**

Az edény behelyezése előtt:

Távolítsa el az ételmaradványokat  
Áztassa be a leégett serpenyőket

## **Edény és evőeszköz behelyezésénél ügyeljen az alábbiakra:**

Az edények és evőeszközök nem akadályozhatják a szűrőkarok forgását.

Az üreges edényeket, mint a csészek, lábasok stb. nyílásukkal lefelé kell behelyezni, hogy a víz szabadon kifolyhasson. Az edény és evőeszköz ne legyen egymáson és ne fedje egymást.

- A poharak nem érintkezhetnek, mert eltörhetnek.
- A nehezen mosható, nagy edényeket tegye az alsó kosárba.
- A felső kosár finomabb és könnyebb edényekhez való, mint a poharak, csészek, bögrék.

### **Vigyázat!**

A függőleges helyzetben behelyezett hosszú kések veszélyesek lehetnek!

A hosszú és/vagy éles eszközöket, pl. késeket mindig vízszintesen kell a felső kosárba helyezni.

## **Üveg vagy más edény sérülése**

### **Lehetséges okok:**

- Az üveg típusa, vagy a gyártási folyamat. A tisztítószert vegyi összetétele.
- A víz hőmérséklete és a mosogató program hossza.

### **Javasolt megoldás:**







- Használjon a gyártó által mosogatógépben való tisztításra alkalmas üveg – vagy porcelántányért.
- Használjon finomabb edényt kímélő tisztítószert. Szükség esetén a tisztítószerek gyártója részletes információkkal tud szolgálni.
- Válasszon alacsony hőmérsékletű programot.
- A sérülések elkerülése érdekében a program befejezése után a lehető legrövidebb időn belül vegye ki a poharakat és edényeket.

## Mosogatás után

A mosogatóciklus befejezésekor 6 hangjelzés lesz hallható. Kapcsolja ki a készüléket a főkapcsolóval, zárja el a vízcsapot és nyissa ki az ajtót. Várjon néhány percet a kikapcsolással, mert az edény még nagyon forró, és ilyenkor könnyebben eltörhet. Így gyorsabban meg is szárad.

# 6. A MOSOGATÓPROGRAM INDÍTÁSA

## Programtáblázat

Program	Tudnivalók a programról	A ciklus ismertetése	Tisztítószer elő/ fő mosogatás	Program hossza (perc)	Energia (kWh)	Víz (l)
 Intenzív	Erősen szennyezett edények, mint a serpenyők, lábasok, fazekak, edény beleszáradt ételmaradvánnyal.	Előmosogatás Fő mosogatás (60 °C) Öblítés 1 Öblítés 2 Forró öblítés Szárítás	4/18 g (vagy 3 az 1-ben)	213	1,500	18,0
 <b>Eco</b> (*EN60436) (standard program)	Átlagosan szennyezett edények, pl. lábasok, tányérok, poharak és enyhén szennyezett serpenyők. Standard napi ciklus.	Előmosogatás Fő mosogatás (48 °C) Forró öblítés Szárítás	4/18 g (vagy 3 az 1-ben)	239	0,848	10
 Kímélő	Kímélő mosogatóciklus finom, hőérzékeny edényekhez. (Indítsa el a ciklust közvetlenül a behelyezés után.)	Előmosogatás Fő mosogatás (45 °C) Öblítés Forró öblítés Szárítás	3/16 g (vagy 3 az 1-ben)	152	0,950	14,0
 Kristály	Enyhén szennyezett edényhez, mint tányérok, poharak, tálak és nem túl szennyezett serpenyők.	Fő mosogatás (40 °C) Öblítés Forró öblítés Szárítás	3/16 g	124	0,900	11,0
 Gyors	Enyhén szennyezett és szárítást nem igénylő edények gyors elmosása.	Fő mosogatás (45 °C) Forró öblítés	15 g	40	0,550	7,0
 Elő-öblítés	Edény leöblítése, amely később, de még aznap lesz elmosva.	Előmosogatás		12	0,010	4,0

1. Az ECO program átlagosan szennyezett edényhez alkalmas, ez a leghatékonyabb program kombinált áram- és vízfogyasztás szempontjából.
2. Az edény kézi öblítése magasabb vízfogyasztást eredményes és nem javasolt.
3. Ha betartja a használati utasítást, a házi mosogatógépek használata általában kevesebb energia- és vízfogyasztást eredményez, mint a kézi mosogatás.

\* EN 60436: ez egy tesztelő ciklus

Információk az EN 60436 szabvány szerinti összehasonlító teszthez:

- Kapacitás: 14 készlet
- A felső kosár pozíciója: alsó pozíció
- Öblítőszer-adagoló beállítás: 6 (vagy 4 négyfokozatos tartálynál)

## **A készülék bekapcsolása**

A mosogatóciklus elindítása...

Húzza ki az alsó és felső kosarat, helyezze be az edényt és

1. Tolja vissza a kosarakat. Ajánlatos először az alsó, majd a felső kosarat megtölteni (lásd „A mosogatógép kosarainak használata” fejezet). Töltse be a tisztítószeret (olvassa el a „Só, tisztítószer és öblítőszer” részt).
2. Dugja a csatlakozódugót a dugaljba. A tápellátás 220 - 240 V AC 50 Hz, a dugalj értékei: 12 A 250 V AC/50 Hz.

Ellenőrizze, hogy a vízcsap teljesen ki van nyitva. Zárja be az ajtót, nyomja meg a „Be/Ki” gombot és a

programválasztó gombbal válassza ki a kívánt mosogató programot. (lásd „Programtáblázat” rész).

Ellenőrizze, hogy rendesen be van-e csukva az ajtó.

### **MEGJEGYZÉS:**

Az ajtó becsukásánál egy „kattanás” hallható.

A mosogatóciklus befejezése után kapcsolja ki a készüléket a főkapcsoló megnyomásával.

## **Program megváltoztatása**

Feltétel: A folyamatban levő ciklus csak akkor módosítható, ha még csak rövid ideje működik. Ellenkező esetben a tisztítószer már kikerült az adagolóból, vagy a készülék már leürítette a mosogatóvizet. Ebben az esetben a tisztítószer – adagolót újra kell tölteni („A tisztítószer betöltése”). Ezután csukja be az ajtót.

MEGJEGYZÉS: Az ajtó kinyitása esetén a mosogató ciklus folyamán a készülék leáll, figyelmeztető hangjelzés lesz hallható és a digitális kijelzőn villogni fog az „E1”. Mintegy 10 másodperccel az ajtó bezárása után a készülék újra működni kezd.

6 programjelző szemlélteti a mosogatógép állapotát:

- a) Egyik programjelző sem világít --> készenléti mód
- b) Egy programjelző világít --> folyamatban van egy ciklus
- c) Egy programjelző villog --> leállt

### **MEGJEGYZÉS:**

Ha az összes jelző villog, a készülék üzemelése leállt, a szerviz értesítése előtt kapcsolja ki a fő áramkapcsolót és vízcsapot.

## **Ha kifejezett egy edényt**

**A kifejezett edényt a tisztítószer-tartó kinyílása előtt bármikor a gépbe lehet tenni.**

1. Nyissa meg finoman az ajtót a ciklus félbeszakításához.
2. Amikor a szórókarok már nem permetezik a vizet, az ajtót teljesen ki lehet nyitni.
3. Helyezze be a kifejezett edényt.
4. Csukja be az ajtót. 10 mp után a készülék ismét működni kezd.

## **VIGYÁZAT!**

Az ajtó kinyitása a készülék működése közben veszélyes lehet, mert a forró víz sérüléseket okozhat.

Kapcsolja ki a mosogatógépet.

Ha a kijelzőn megjelenik a „---” és 6 hangjelzés lesz hallható, csak abban az esetben fejeződött be a program.

1. Kapcsolja ki a mosogatógépet a Be/Ki gombbal.
2. Zárja el a vízcsapot!

Óvatosan nyissa ki az ajtót. Az ajtónyitáskor forró gőz párologhat!

- A forró edény érzékeny a koccanásra. Hagyja az edényt hűlni kb. 15 percig, mielőtt kipakolná a gépből.
- Nyissa ki a mosogatógép ajtaját, hagyja kinyitva és várjon kicsit az edény kipakolása előtt. Így az edény lehűl és gyorsabban megszárad.

### Az edény kiemelése

Normális jelenség, hogy az edény belseje vizes.

Először az alsó kosarat ürítse ki, majd a felsőt. Így elkerülhető, hogy a felső kosárból az alsó kosárban levő edényre csepegjen a víz.

## 7. ÁPOLÁS ÉS TISZTÍTÁS

### Szűrőrendszer

A szűrő megakadályozza, hogy nagyobb ételmaradékok vagy más tárgyak a szivattyúba kerüljenek. Az ételmaradványok néha eltömíthetik a szűrőt.

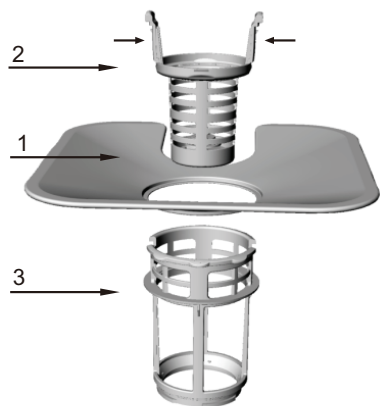

A szűrőrendszert egy durvaszűrő, egy lapos szűrő (főszűrő) és egy mikroszűrő (finom szűrő) képezi.

#### 1 Lapos szűrő

Az élelmiszert és más maradékokat felfogja az alsó szűrőkar speciális fúvókája.

#### 2 Durvaszűrő

A nagyobb darabokat, pl. csontokat vagy üveget, amiktől eltömődhet a lefolyócső, a durvaszűrő fogja fel. A szűrő által felfogott szennyeződések eltávolításához enyhén nyomja meg a szűrő tetején a dugót, és emelje ki a szűrőt.

#### 3 Mikroszűrő

Ez a szűrő felfogja a maradék szennyeződések és ételt a lefolyó környékén és meggátolja, hogy a maradékok a ciklus folyamán visszakerüljenek a mosogatótérbe. A szűrőrendszert ki lehet venni a durvaszűrő lecsavarozásával. Távolítsa el az ételmaradványokat és mossa el a szűrőket folyó víz alatt.



1.lépés: Forgassa a durvaszűrőt az óramutató járásával ellentétes irányban és emelje ki.

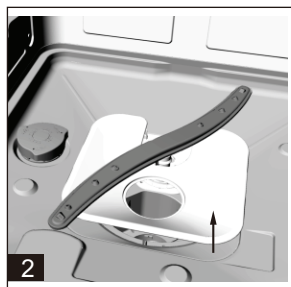

2.lépés: Emelje fel a lapos szűrőt.

### MEGJEGYZÉS:

Az 1. és 2. lépés betartásával ki lehet emelni a szűrőrendszert; a visszahelyezésnél fordítva, először a 2., majd az 1. lépést kell elvégezni.

## A szűrők összeszerelése

A legjobb eredményhez a szűrőkészletet tisztán kell tartani. A szűrő hatékonyan eltávolítja a mosogatóvízben levő ételmaradványokat, és elősegíti a víz körforgását. Ezért ajánlatos minden ciklus után eltávolítani a szűrőre ülepedett ételmaradékot folyó víz alatt. A szűrő kiemeléséhez húzza fel a fogantyút. Hetente egyszer meg kell tisztítani az egész szűrőegységet. Használjon kefét a durva – és finomszűrő tisztításához. Ezután rakja össze az egyes szűrőket az előző oldalon levő ábra szerint, helyezze vissza a szűrőegységet a mosogatógépbe a helyére és nyomja lefelé. Soha ne használja a mosogatógépet szűrők nélkül. A szűrők rossz visszahelyezése csökkenti a készülék hatékonyságát és kárt tehet az edényben.

## FIGYELEM!

Soha ne használja a mosogatógépet szűrők nélkül. Tisztításnál ne ütögesse a szűrőket. A szűrők deformálása csökkenti a készülék hatékonyságát.

## A szórókarok tisztítása

Tisztítsa meg rendszeresen a szórókarokat, mert a kemény víz részecskéi eltömíthetik a fúvókákat és a csapágyakat. A szórókar kiemeléséhez csavarozza ki az anyát, vegye ki a kar alátétét, majd magát a kart. Tisztítsa meg a kart meleg szappanos vízben, a fúvókák tisztításához használjon egy puha kefét. Gondosan öblítse le.

## A mosogatógép ápolása

Törölje át a vezérlőpanelt egy benedvesített puha szövevvel, majd gondosan törölje szárazra.

A külső felület tisztításához használjon minőségi fényezőszeret.

Soha ne használjon éles tárgyakat, kaparókat vagy durva tisztítószeret

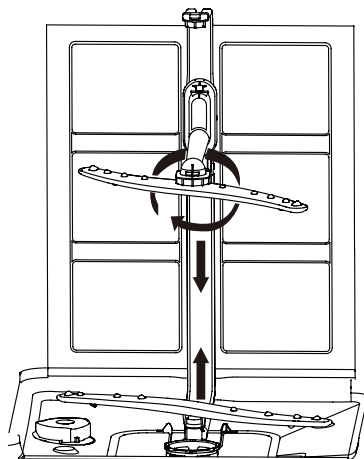

## Fagyásvédelem

Ha a készülék télen fűtetlen helyiségben áll, akkor kérje meg az alábbiakra a szerviz – technikust:

1. Válassza le a tápellátásról a készüléket.
2. Zárja el a vízcsapot, és szerelje le a vízbevezető tömlőt a vízszellepről.
3. Eressze ki a vizet a bevezető tömlőből és a vízszellepből. (Eressze egy tálba a vizet)
4. Rögzítse újra a vízbevezető tömlőt a vízszellephez.
5. Vegye ki a szűrőt a készülék alján és egy szivaccsal szívja fel a vizet a tartályból.

## Az ajtó tisztítása

Az ajtó szegélyének tisztításához csak egy puha, nedves rongyot használjon. Nem kerülhet víz az ajtózárra és az elektromos részekbe, ezért ne használjon spray formájú tisztítószeret.

A külső felületek tisztításához ne használjon durva tisztítószeret, mert ezek karcolásokat okozhatnak.

Néhány papírtörölő is megkarcolhatja a felületet vagy foltokat hagy rajta.

Ha idegen tárgy került a mosogatógépbe, tartsa be ezen utasításokat.

## VIGYÁZAT!

Soha ne használjon spray tisztítószeret az ajtólemez tisztításához, mert megsérülhet az ajtózár és az elektromos részek. Ne használjon durva tisztítószeret vagy olyan papír törölkendőket, amelyek megkarcolhatják a nemesacél felületet, vagy foltokat hagyhatnak rajta.

## A mosogatógép karbantartása

### ■ Minden mosogatás után

Minden mosogatás után zárja el a vízcsapot, és hagyja résnyire nyitva a készülék ajtaját, hogy a pára kiszellőzzön.

### ■ Húzza ki a csatlakozódugót

Tisztítás vagy ápolás előtt mindig ki kell húzni a csatlakozódugót a dugaljából.

### ■ Ne használjon hígítókat vagy súrolóporokat

A mosógép külső és gumi részeinek tisztításához ne használjon hígítókat vagy csiszoló hatású szereket. Használjon meleg szappanos vízbe mártott szövetet. A belső részben levő foltok eltávolításához használjon ecetes vízbe mártott szövetet, vagy speciálisan mosogatógépekhez kifejlesztett tisztítószeret.

### ⚠ **Upozornenie:**

Inštaláciu rúrok a pripojenie k elektrickej sieti musí vykonávať kvalifikovaný technik.

### ■ Nyaralás előtt

Hosszabb szünetelés előtt ajánlatos egy mosogatóciklus elvégzése üres készülékkel. Ezután húzza ki a dugaszt a fali aljzatból, zárja el a vízcsapot, és hagyja résnyire nyitva az ajtót. Ez védi a tömitést, és megelőzi a kellemetlen szagok képződését.

### ■ A készülék áthelyezése

Ha át kell helyezni a készüléket, lehetőleg függőleges helyzetben kellene maradnia. Végszükség esetén fektesse hátsó lapjára a készüléket.

### ■ Tömítés

A gépben képződő kellemetlen szagok egyik oka a tömitésre ülepedett ételmaradék. Ez a probléma megelőzhető a tömités rendszeres tisztításával egy nedves szivaccsal.

### ⚠ **Vigyázat**



#### **Áramütés veszélye!**

**Telepítés előtt válassza le a tápkábelt az elektromos hálózatról.**

**Ellenkező esetben fennáll egy súlyos vagy halálos kimenetelű áramütés veszélye.**



# 8. HIBAELHÁRÍTÁS

## Hibakódok

Hibás működés esetén a készülék kijelzője megjeleníti a hibakódot.

Kódok	Jelentés	Lehetséges ok
E1	Nyitott ajtó	Működés közben ki lett nyitva a készülék ajtaja
E2	Vízbemenet	Hibás vízbemenet
E3	Víz leeresztés	Hiba a víz kieresztésében
E4	Hőmérséklet-érzékelő	Hibás hőmérséklet-érzékelő
E5	Túlfolyás/szivárgás	Túlfolyás/szivárgás esete
E6	Vízszivárgás	Vízszivárgás esete
E7	Melegítőtest	Zavar a melegítésben

### FIGYELMEZTETÉS!

Túlfolyás esetén zárja el a vízcsapot és forduljon segítségért a szervizhez. Ha a szivárgás következtében a készülék alján víz van, újraindítás előtt ezt a vizet fel kell itatni.

### A pótalkatrészek elérhetősége

A pótalkatrész típusától függően ezek legalább hét évig rendelkezésre állnak a hivatalos szervizek számára vagy minimum 10 évig a hivatalos szervizek és a végső felhasználók számára.

Forduljon segítségért az ügyfélszolgálathoz.

## A szerviz kihívása előtt

Az alábbi táblázat segítségével néha meg lehet spórolni a szerviz kihívásának költségeit.

Probléma	Lehetséges ok	Megoldás
<b>Nem működik a mosogatógép.</b>	Kiégett a biztosíték vagy működésbe lépett a megszakító.	Cserélje ki a biztosítékot vagy kapcsolja be a megszakítót. Válassza le a mosogatógéppel közös áramkörre kapcsolt többi készüléket.
	Nincs áramellátás	Ellenőrizze, hogy a gép be van kapcsolva, és az ajtó csukva van. Ellenőrizze, jól van-e bedugva a csatlakozódugó.
	Alacsony víznyomás	Ellenőrizze a vízvezeték szabályos bekötését, és hogy nyitva van a csap.
<b>Állandóan működik az ürítőszivattyú.</b>	Túlfolyás	A rendszer detektorral érzékeli a túlfolyást, elzárja a keringető szivattyút és bekapcsolja az ürítő szivattyút.

Probléma	Lehetséges ok	Megoldás
<b>Zaj.</b>	Néhány hang nem rendellenes.	Az étel semlegesítése és a nyíló tisztítószer-tartó hangja.
	Az evőeszköz rosszul van behelyezve vagy kiesett a kosárból.	Ellenőrizze, hogy a mosogatógépben minden tárgy rögzítve van.
	A motor erőlködik.	Nem használta rendszeresen a készüléket. Ha nem használja gyakran a gépet, akkor minden héten töltsen fel és szivattyúzza le, ami segít a tömítés nedvesen tartásában.
<b>Hab a mosogatógépben.</b>	Nem megfelelő tisztítószer.	A habosodás elkerüléséhez használjon speciális, mosogatógéphez tervezett szert. Habképződésnél nyissa ki a mosogatógépet, és hagyja elpárologni a habot. Töltsön be 4 liter hideg vizet. Csukja be a mosogatógépet, ürítse le a vizet az „előmosogatás” programon. Szükség esetén ismételje meg.
	Kiömlött a tisztítószer.	A kiömlött tisztítószerrel azonnal fel kell törölni.
<b>Foltok a belső térben.</b>	A tisztítószer festékanyagot tartalmaz.	Ügyeljen arra, ahogy a tisztítószer ne tartalmazzon festékanyagokat.
<b>Nem tiszta az edény és evőeszköz.</b>	Roszs program.	Válasszon erősebb programot.
	Roszul behelyezett edény.	Ügyeljen arra, hogy a mosogatószer-adagoló és a szórókarok működését ne akadályozzák a nagy edények.
<b>Foltok és lerakódások a poharakon és evőeszközön.</b>	<ol style="list-style-type: none"> <li>1. Rendkívül kemény víz.</li> <li>2. Alacsony bemeneti hőmérséklet.</li> <li>3. Túlterhelés.</li> <li>4. Nem megfelelő behelyezés.</li> <li>5. Régi vagy nedves mosogatószer.</li> <li>6. Üres az öblítőszer-adagoló.</li> <li>7. Rossz a mosogatószer adagolása.</li> </ol>	<p>A foltok eltávolítása üvegáruroló:</p> <ol style="list-style-type: none"> <li>1. Vegye ki az összes fém eszközt a mosogatógépből.</li> <li>2. Ne töltsön be mosogatószert.</li> <li>3. Válasszon egy hosszabb ciklust.</li> <li>4. Indítsa el a mosogatógépet, működtesse kb. 18-22 percre, ekkor aktiválódik a főmosás.</li> <li>5. Nyissa ki az ajtót, töltsön be 2 pohár borecetet a mosogatógép aljába.</li> <li>6. Csukja be az ajtót, és hagyja, hogy a mosogatógép befejezze a ciklust. Ha az ecet nem segít: ismételje meg a fenti műveletet, de az ecet helyett használjon ¼ pohár (60 ml) citromsav-kristályt.</li> </ol>
<b>Fátyolos üvegáru.</b>	A lágy víz és a túl sok mosogatószer kombinációja.	Használjon kevesebb mosogatószert, ha lágy a víz, és válasszon rövidebb ciklust az üvegáru elmosogatásához és szárításához.
<b>Sárga vagy barna foltok a belső felületen.</b>	Tea – vagy kávéfoltok.	<p>½ pohár fehérítő és 3 pohár meleg víz oldata a foltok kézi eltávolításához.</p> <p><b>▲ FIGYELMEZTETÉS</b></p> <p>A ciklus után 20 percig kell várni, hogy lehűljön a fűtőelem a belső rész tisztítása előtt, különben fennáll az égési sérülések veszélye.</p>
	A vízben levő vaslerakódások is bevonatokat okozhatnak.	Vízlágyítással foglalkozó cég segítségét kell kérni egy speciális szűrő beszerzéséhez.

<b>Probléma</b>	<b>Lehetséges ok</b>	<b>Megoldás</b>
<b>Fehér bevonat a belső térben</b>	A kemény vízben levő ásványi anyagok.	A belső rész tisztításához használjon nedves szivacsot, mosogatószeret és gumikesztyűt. A habképződés elkerülése érdekében soha ne használjon a mosogatószeren kívül más tisztítószeret.
<b>Nem lehet bezárni a tisztítószer-adagoló fedelét</b>	A tisztítószer maradványai akadályozzák a tartály fedelének mozgását.	Tisztítsa meg a tisztítószer-tartályt.
<b>Tisztítószer maradt az adagolóban.</b>	Edények vannak az adagoló előtt.	Helyezze át az edényeket a mosogatógépből.
<b>Gőz</b>	Normális jelenség.	Az ajtó mögül a szárítás és vízleeresztés közben gőz párolog.
<b>Fekete vagy szürke foltok a tányérok</b>	Alumínium eszközökkel érintkeztek a tányérok.	Használjon kímélő tisztítószeret a nyomok eltüntetéséhez.
<b>Víz maradt a készülék alján.</b>	Normális jelenség.	A kivezető nyílás körül lévő kis mennyiségű tiszta víz biztosítja a tömítés rugalmasságát.
<b>Szivárog a készülék</b>	Az adagoló túltöltése vagy az öblítőszer kifreccsenése.	Vigyázzon, hogy ne töltse túl az öblítőszer - adagolót. A kifröccsent öblítőszer habosodáshoz és túlfolyáshoz vezet. Törölje le nedves ruhával a kifröccsent szert.
	Nem áll egyenesen a mosogatógép.	Helyezze vízszintes helyzetbe a készüléket.

Ha a fenti táblázat nem segít a problémák megoldásában, forduljon egy szerviz-technikushoz segítségért.

 A tényleges karbantartás, nem szakszerű ápolás befolyásolja a termék biztonságos használatát és a garanciális feltételek teljesítését.

## TERMÉK LAP

A mosogatógép 1059/2010 EU irányelv szerinti termék lapja:

<b>Gyártó</b>	<b>GUZZANTI</b>	
<b>Modell</b>	<b>GZ8706A</b>	
Standard edénykészletek száma	14	
Energetikai osztály <sup>1</sup>	D	
PARAMÉTER	EGYSÉG	ÉRTÉK
Energiafogyasztás a program szerint (EPEC) három tizedeshelyre kerekítve.	kWh/ciklus	0,848
Standard program energiafogyasztása (SPEC) három tizedeshelyre kerekítve.	kWh/ciklus	1,700
Energetikai hatékonyság index (EEI)	–	49,9
Vízfogyasztás a program szerint (EPWC) egy tizedeshelyre kerekítve.	l/ciklus	10,0
Tisztítóteljesítmény index (IC)	–	1,13
Szárítóteljesítmény index (ID)	–	1,09
Eko program időtartama (Tt) a következő percre kerekítve	ó: perc	3:59
Energiafogyasztás kikapcsolt állapotban (Po) két tizedeshelyre kerekítve	W	0,49
Energiafogyasztás készenléti módban (Psm) két tizedeshelyre kerekítve	W	0,60
Készenléti módban ábrázolásra kerülnek az információk?	–	Nem
Energiafogyasztás készenléti módban (Psm) hálózati készenléti mód esetén (ha rendelkezésre áll), két tizedeshelyre kerekítve	W	–
Energiafogyasztás késleltetett indításnál (Pds) (ha rendelkezésre áll) két tizedeshelyre kerekítve	W	1,00
Akustikus zajkibocsátás-szint levegő által	dB(A) re 1 pW	47
Szerelés	Teljesen beépített	
Beépíthető	Igen	
Magasság	81,5 cm	
Szélesség	59,6 cm	
Mélység (csatlakozókkal)	57,8 cm	
Energiafogyasztás	1850 W	
Névleges feszültség/Frekvencia	AC 220-240 V/50 Hz	
Víznyomás (alacsony nyomás)	0,4 - 10 bar = 0,04 - 1,0 MPa	



### MEGJEGYZÉS:

1. „A” legnagyobb hatékonyság), „D” (legkisebb hatékonyság).

A készülék megfelel az Európai szabványok és irányelvek a szállítás pillanatában érvényes verziójának.

- LVD 2014/35/EU
- EMC 2014/30/EU
- EUP 2019/2022

### MEGJEGYZÉS:

A fenti értékek standard működési körülmények között voltak megállapítva. Az értékek az edény mennyiségétől, szennyezettségétől, a víz keménységi fokától, a tisztítószer mennyiségétől stb. függően eltérők lehetnek.

A használati útmutató az Európai Unió szabványain és előírásain alapul.

## Információk a használt elektromos készülékek likvidálásáról (magánháztartások)



Ez az ikon a készüléken vagy a mellékelt iratokon arra figyelmeztet, hogy az elektrikus és elektronikus készülékek nem likvidálhatóak háztartási hulladékkal együtt.

A helyes feldolgozás, újítás és recikláció érdekében kérjük, szállítsa az ilyen készüléket egy megfelelő gyűjtőhelyre, ahol ingyen leadható. Néhány országban ezek a készülékek az eladónál is leadhatók, amennyiben egy új, hasonló termékvásárol ott. A termékek helyes likvidálása értékes nyersanyagokat spórolhat meg, és megelőzheti az emberi egészségre és a környezetre való negatív khatásokat, amelyek a hulladék helytelen likvidálása esetében következhetnek be. A helyi hivatal részletes információkkal szolgálhat a legközelebbi gyűjtőhelyet illetően.

A helytelen likvidálás az érvényes szabályok értelmében büntetendő.

### **Jogi személyek az EU keretén belül**

Amennyiben használt elektrikus és elektromos készülékeket szeretne likvidálni, forduljon részletes információkért a helyi eladóhoz vagy közvetítőhöz.

### **Információk a likvidálásról az EU tagállamokon kívül**

Ez az ikon csak az Európai Unióban érvényes. Amennyiben likvidálni szeretné ezt a készüléket, forduljon a helyi hivatalhoz vagy az eladóhoz, és kérjen tőle információkat a termék helyes likvidálásáról.

## **NATANČNO PREBERITE NAVODILA ZA UPORABO**

Spoštovani kupec,  
pred uporabo natančno preberite navodila za uporabo in jih shranite na varnem za kasnejšo uporabo.

Če aparat prodate ali podarite, priložite tudi priročnik.

Ta priročnik vsebuje poglavja z varnostnimi navodili, navodili za uporabo, navodili za namestitvev in nasveti za odpravljanje težav itd.

Preden začnete uporabljati pomivalni stroj, preberite ta priročnik, saj vam bo pomagal ga pravilno uporabljati in vzdrževati.

### **PREDEN POKLIČETE SERVISERJA**

Poglavje Odpravljanje težav vam bo pomagalo rešiti pogoste težave, ne da bi se morali obrniti na pooblaščen servisni center.

### **OPOMBA:**

Zaradi neprestanega razvoja in tehnološkega napredka si proizvajalec pridržuje pravico do sprememb proizvoda brez predhodnega obvestila.

## **VSEBINA**

<b>1. Varnostni napotki .....</b>	<b>3</b>
<b>2. Odstranitev .....</b>	<b>6</b>
<b>3. Navodila za uporabo .....</b>	<b>7</b>
Upravljalna plošča.....	7
Oprema pomivalnega stroja .....	8
<b>4. Pred prvo uporabo .....</b>	<b>8</b>
Nastavitev mehčalnika vode.....	8
Dodajanje soli v mehčalnik vode.....	9
Polnjenje rezervoarja za sredstvo za izpiranje .....	10
Rezervoar za sredstvo za izpiranje .....	10
Funkcija detergenta.....	11
<b>5. Nalaganje posode v košare.....</b>	<b>14</b>
<b>6. Zagon programa pomivanja.....</b>	<b>18</b>
Tabela programov pomivanja.....	18
Vklop naprave.....	19
Sprememba programa .....	19
Bi radi dodali v stroj še kakšno posodo? .....	19
<b>7. Vzdrževanje in čiščenje .....</b>	<b>20</b>
Kako ohraniti pomivalni stroj v odličnem stanju .....	22
<b>8. Odpravljanje težav .....</b>	<b>23</b>
Kode napak.....	23
Preden pokličete serviserja.....	23
Kartica s podatki o izdelku .....	26

# 1. VARNOSTNI NAPOTKI

## **▲ POZOR!**

Pri uporabi pomivalnega stroja upoštevajte naslednje varnostne napotke:

## **▲ POZOR! VODIK JE VNETLJIV.**

Pod določenimi pogoji lahko v sistemu tople vode, ki dva ali več tednov ni bil v delovanju, nastaja vodik.

VODIK JE VNETLJIV PLIN. Če nekaj časa ne uporabljate sistema za toplo vodo, priporočamo, da odprete vse pipe za toplo vodo in pustite, da voda teče nekaj minut, preden vklopite pomivalni stroj. S tem se sprosti nakopičen vodik. Ker gre za vnetljiv plin, pri tem ne kadite in ne uporabljajte odprtega ognja.

## **▲ POZOR! PRAVILNA UPORABA**

- Ne sedite na vratih in košarah pomivalnega stroja, ne stopajte na nje in pri uporabi ne uporabljajte pretirane sile.
- Ne dotikajte se grelnih elementov med ali takoj po delovanju.
- Pomivalnega stroja ne uporabljajte, dokler niso vsi pokrovi pravilno nameščeni. Če pomivalni stroj deluje, zelo previdno odpirajte vrata. Drugače lahko brizga voda.
- Ko so vrata odprta, nanje ne postavljajte težkih predmetov ali ne stopajte nanje. Naprava se lahko prevrne naprej.
- Pri nalaganju posode v pomivalni stroj:
  - Ostre predmete postavite tako, da se tesnilo vrat ne poškoduje;
  - Nože ali podobne ostre predmete vedno postavite z ročajem navzgor, da se nihče ne poškoduje na rezilu;

- Pozor: Nože in druge predmete z ostrimi konicami postavite v košaro tako, da so konice obrnjene navzdol, ali pa jih položite vodoravno.
- Pri uporabi pomivalnega stroja plastične posode ne smejo priti v stik z grelnim elementom.
- Po koncu pomivalnega cikla se prepričajte, da je rezervoar za detergent prazen.
- Ne pomivajte plastičnih predmetov, ki niso izrecno označeni kot primerni za strojno pomivanje. Pri neoznačenih plastičnih predmetih, ki niso izrecno označeni kot taki, upoštevajte priporočila proizvajalca.
- Uporabljajte samo detergente in sredstva za izpiranje, posebej zasnovane za pomivalne stroje. V pomivalnem stroju nikoli ne uporabljajte mila, detergenta za perilo ali detergenta za ročno pomivanje posode.
- Če naprava ni opremljena z vtičem, je treba namestiti stikala z minimalno razdaljo med kontakti vseh polov najmanj 3 mm.
- Otrokom preprečite dostop do detergentov in sredstev za izpiranje ter odprtih vrat pomivalnega stroja, saj lahko v notranjosti ostanejo ostanki teh sredstev.
- Ta navodila lahko dobite tudi od proizvajalca ali zanesljivega dobavitelja.
- Ne potaplajte kabla, vtiča ali osnovne enote aparata v vodo ali druge tekočine, da ne pride do električnega udara.
- Napravo lahko uporabljajo otroci od 8 let in osebe z zmanjšanimi fizičnimi, zaznavnimi ali psihičnimi sposobnostmi ali s pomanjkanjem izkušenj in znanja, če so pod nadzorom ali so prejele navodila glede uporabe naprave in razumejo nevarnosti zaradi nepravilne uporabe. Otroci se ne smejo igrati z aparatom. Otroci ne smejo brez nadzora čistiti in vzdrževali aparata.



- Nekateri detergenti za pomivalni stroj so močno alkalni. Pri zaužitju so lahko zelo nevarni. Izogibajte se stiku s kožo in očmi ter pazite, da otroci niso v bližini pomivalnega stroja, ko so vrata stroja odprta.
- Nikoli ne pustite vrat pomivalnega stroja odprtih, saj se lahko kdo obnje spotakne.
- Iz varnostnih razlogov mora poškodovan napajalni kabel zamenjati proizvajalec, njegov serviser ali enako usposobljena oseba.
- Embalažne materiale odstranite pravilno.
- Med namestitvijo napajalni kabel ne sme biti pretirano ali nevarno upognjen ali stisnjen.
- Upravljalni elementi niso igrača.
- Napravo priključite na dovod vode z novo cevjo, ne s prej uporabljeno cevjo.
- Prepričajte se, da preproga ne blokira odprtih v spodnjem delu.
- Pomivalni stroj uporabljajte samo za namene, za katere je namenjen.
- Naprava je namenjena izključno za uporabo v notranjih prostorih.
- Pomivalni stroj ni namenjen za komercialno uporabo. Ta naprava je namenjena za uporabo v gospodinjstvu in podobnih delovnih in bivalnih prostorih.

**POZORNO PREBERITE IN UPOŠTEVAJTE TE VARNOSTNE  
NAPOTKE**  
**SHRANITE JIH ZA POZNEJŠO UPORABO**

## 2. ODSTRANITEV



Embalažne materiale odstranite pravilno. Ves embalažni material je mogoče reciklirati.

Plastični deli so označeni s standardnimi mednarodnimi kraticami:

(npr. PS za polistiren, polnilni material)

Ta naprava je označena v skladu z Evropsko direktivo 2002/96/ES o odpadni električni in elektronski opremi (OEEO). Direktiva določa pravila za vračanje in recikliranje stare opreme v EU.

### **⚠ POZOR!**

Embalaža je lahko nevarna za otroke!

Embalažo in napravo predate na zbirnem mestu ali v centru za recikliranje. Pred tem odrežite napajalni kabel blizu naprave in zagotovite, da je zapiralo vrat neuporabno.

Kartonska embalaža je narejena iz recikliranega papirja in jo je treba odstraniti na način, ki je namenjen recikliranju papirja.

S pravilnim odlaganjem tega izdelka uporabnik prispeva k preprečevanju morebitnih negativnih posledic na okolje in zdravje, do katerih bi lahko prišlo pri nepravilnem ravnanju z aparatom. Za podrobnejše informacije o recikliranju tega izdelka se obrnite na krajevne organe in službo za odstranjevanje gospodinjskih odpadkov.

### **POMEMBNO!**

Če želite kar najbolje izkoristiti svoj pomivalni stroj, pred uporabo preberite vsa navodila za uporabo.

# 3. NAVODILA ZA UPORABO

## UPRAVLJALNA PLOŠČA

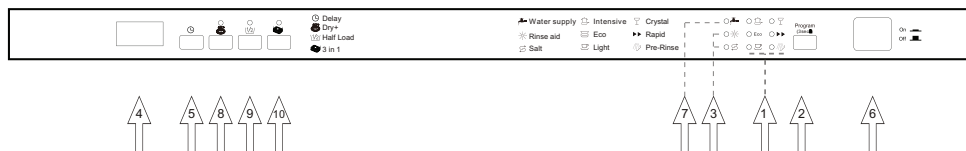

- 1 Indikator programa: Ko izberete program pranja, se prikaže ustrezen indikator.
- 2 Tipka za izbiro programa/tipka za otroško zaščito: S pritiskom na tipko izberete program. „Otroška zaščita“ se aktivira, če tipko za otroško zaščito držite 3 sekunde in na digitalnem zaslonu šestkrat utripne indikator „LO“.
- 3 Indikator količine soli in sredstva za izpiranje: Indikator zasveti, ko je treba rezervoarja za sol in sredstvo za izpiranje napolniti.
- 4 Zaslón: Zaslón prikazuje podatke o zamiku vklopa ali kode napak ali predvideno trajanje programa.
- 5 Tipka za zamik vklopa: Ta možnost omogoča, da zamaknete začetek kateregakoli cikla pranja za največ 24 ur (odvisno od modela). S pritiskom na tipko DELAY izberite zeleni čas zamika vklopa. Z večkratnim pritiskom povečate čas zamika.
- 6 Gumb za vklop/izklop: Vklop/izklop napajanja aparata.
- 7 Indikator oskrbe z vodo: Indikator zasveti, ko je dovod vode zaprt, prekinjen ali ko je dovodna cev prepognjena.
- 8 S pritiskom na to tipko lahko izberete druge funkcije programa Dry+.
- 9 S pritiskom na to tipko lahko izberete druge funkcije programa polovične obremenitve.
- 10 Funkcija 3 v 1 : Izdelek je na voljo z dodatnimi funkcijami. Dodatno funkcijo lahko uporabite pri programih, kot so „Intensive“, „Eco“ in „Light“.
- 11 Po izbiri zelenega programa zaprite vrata pomivalnega stroja v delujočem stanju.

# OPREMA POMIVALNEGA STROJA

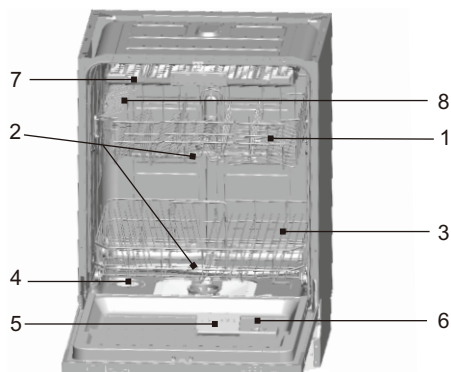

## Pogled s sprednje strani

- 1 Zgornja košara
- 2 Brizgalne ročice
- 3 Spodnja košara
- 4 Mehčalnik vode
- 5 Rezervoar za detergent
- 6 Rezervoar za sredstvo za izpiranje
- 7 Košara za jedilni pribor
- 8 Držalo za skodelice

## 4. PRED PRVO UPORABO

### **Pred prvo uporabo aparata:**

- A. Nastavite mehčalnik vode
- B. Nalijte 500 ml vode v rezervoar za sol in napolnite ga s posebno soljo za pomivalne stroje.
- C. Dodajte sredstvo za izpiranje
- D. Funkcija detergenta

### **A. Nastavitev mehčalnika vode**

Naprava za mehčanje vode (mehčalnik) je zasnovana tako, da iz vode odstrani minerale in soli, ki bi sicer negativno vplivali na delovanje aparata. Višja kot je koncentracija teh mineralov in soli, trša je voda. Mehčalnik vode je potrebno nastaviti glede na dejansko trdoto vode v vašem vodovodu. Podatke o trdoti vode dobite pri lokalnem podjetju za upravljanje vodovodnega omrežja.

#### **Nastavitev**

Količino uporabljenih soli lahko nastavite od H0 do H7.

Če je nastavljen na H0, se sol ne uporablja.

1. Ugotovite, kakšna je trdota vode v vašem vodovodu. Obrnite se na lokalno vodovodno podjetje.
2. Vrednost nastavitve najdete v tabeli trdote vode.
3. Zaprite vrata.
4. Vključite glavno stikalo.
5. Pridržite tipko „Delay“, nato pritisnite na tipko „Program“ za 5 sekund. Enkrat se oglasi zvočni signal in na digitalnem zaslonu začne utripati H. (tovarniška nastavitev je H4)

#### **Izbira**

1. Vrednost nastavitve najdete v tabeli trdote vode.
2. Zaprite vrata.
3. Vključite glavno stikalo.
4. Pridržite tipko „Delay“, nato pritisnite na tipko „Program“ za 5 sekund. Enkrat se oglasi zvočni signal in na digitalnem zaslonu začne utripati H. (tovarniška nastavitev je H4)

### Sprememba nastavitve:

1. Pritisnite na tipko „Delay“.  
Vsakič, ko pritisnete na tipko, se nastavljena vrednost poveča za eno stopnjo. Ko pride do H7, se zaslون preklopi na H0 (izklop).
2. Pritisnite na tipko „Program“. Izbrana nastavitve se shrani.

### Tabela trdote vode

Trdota vode		Mmol/l	Nastavljena vrednost na aparatu
°Clark	Razpon		
0-8	mehka	0 - 1,1	H0
9-10	mehka	1,2 - 1,4	H1
11-12	srednja	1,5 - 1,8	H2
13-15	srednja	1,9 - 2,1	H3
16-20	srednja	2,2 - 2,9	H4
21-26	trda	3,0 - 3,7	H5
27-38	trda	3,8 - 5,4	H6
39-62	trda	5,5 - 8,9	H7

## B. Dodajanje soli v mehčalnik vode

Vedno uporabljajte sol, namenjeno uporabi v pomivalnem stroju.

OPOMBA: Če vaš model nima mehčalnika vode, lahko ta del preskočite.

### MEHČALNIK VODE

Trdota vode se od kraja do kraja spreminja. Če v pomivalnem stroju uporabljate trdo vodo, lahko na posodah in priboru ostajajo lise.

Aparat je opremljen s posebno napravo za mehčanje vode, ki s pomočjo posebne soli iz vode odstranjuje apnenec in minerale.

Rezervoar za sol se nahaja pod spodnjo košaro, napolnite pa ga v skladu z naslednjimi navodili:

#### Pozor!

Uporabljajte samo sol, posebej namenjeno uporabi v pomivalnem stroju! Druge vrste soli, ki niso namenjene za pomivalni stroj, predvsem kuhinjska sol, poškodujejo mehčalnik vode. Proizvajalec ne odgovarja za škodo, ki je posledica uporabe neustrezne soli.

Sol dodajte tik pred začetkom polnega pomivalnega cikla.

Tako boste preprečili, da bi neraztopljena sol ostala na dnu stroja in povzročila korozijo. Po prvem pomivalnem ciklu indikator na upravljalni plošči ugasne.



- A. Odstranite spodnjo košaro, nato pa odvijte in odstranite pokrov iz rezervoarja za sol. **1**
- B. Če polnite rezervoar prvič, nalijte do 2/3 prostornine vodo (približno 500 ml). **2**
- C. Konec priloženega lijaka vstavite v odprtino in dodajte približno 2 kg soli. Nič nenavadnega ni, če se manjša količina vode razlije čez rob rezervoarja za sol.
- D. Privijte pokrov.
- E. Indikator količine soli bo prenehal svetiti 2-6 dni po tem, ko ste dodali sol.

#### OPOMBA:

1. Rezervoar za sol ponovno napolnite šele, ko zasveti indikator količine soli na upravljalni plošči. Indikator količine soli ponavadi ne preneha svetiti takoj, četudi ste posodo dovolj napolnili. Če na upravljalni plošči ni indikatorja količine soli (pri nekaterih modelih), lahko ocenite, kdaj je potrebno dodati sol v mehčalnik vode glede na število pomivalnih ciklov (glej shemo spodaj).
2. Če so v pomivalnem stroju ostanki soli, zaženite program namakanja, da se odstrani.

## C. Polnjenje rezervoarja za sredstvo za izpiranje

### Delovanje sredstva za izpiranje

Aparat samodejno doda sredstvo za izpiranje med zadnjim izpiralnim ciklom, da zagotovi temeljito izpiranje ter sušenje brez madežev in lis.

### Opozorilo!

Uporabljajte le sredstva za izpiranje priznanih proizvajalcev oz. znamk. Nikoli ne napolnite dozirne naprave za sredstvo za izpiranje s kakšno drugo snovjo (npr. detergentom za posodo, tekočim detergentom), saj lahko to poškoduje aparat.

### Kdaj napolniti rezervoar za izpiralno sredstvo

Če na upravljalni plošči ni indikatorja izpiralnega sredstva, lahko količino le-tega ocenite na podlagi barve kontrolnega okenca „D“, ki se nahaja poleg pokrova. Ko je posoda s sredstvom za izpiranje polna, bo kontrolno okence črno. Ko se količina izpiralnega sredstva zmanjšuje, se velikost črne pike prav tako zmanjšuje. Količina izpiralnega sredstva naj nikoli pade pod 1/4.

Ko se količina izpiralnega sredstva zmanjšuje, se zmanjšuje tudi črna pika na kontrolnem okencu.

- Poln
- 3/4 prostornine
- 1/2 prostornine
- 1/4 prostornine - napolnite
- Prazen

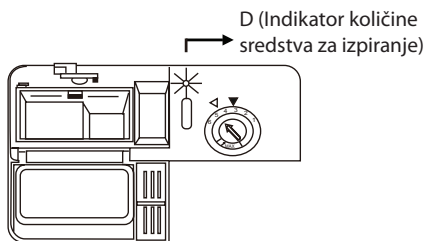

## REZERVOAR ZA SREDSTVO ZA IZPIRANJE

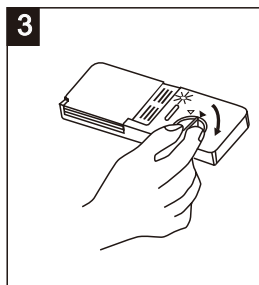
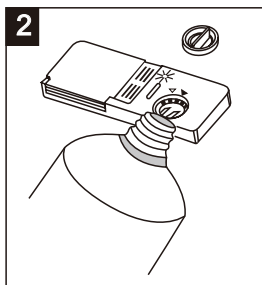
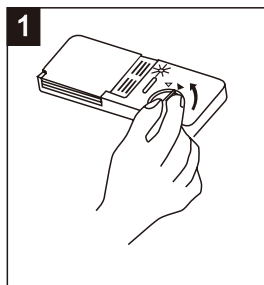

- 1** Rezervoar odprite tako, da obrnete pokrov v položaj „open“ (proti levi) in ga privzdignete.
- 2** Sredstvo za izpiranje nalijte v rezervoar in pazite, da ne nalijete preveč.
- 3** Ponovno namestite pokrov tako, da ga vstavite v ležišče, poravnane ga z oznako „open“, nato pa ga obrnete desno v položaj „closed“ (zaprto).

Aparat doda sredstvo za izpiranje med zadnjim izpiranjem, da prepreči nastane kapljic vode na posodi, zaradi katerih bi nastale lise. Sredstvo prav tako izboljša sušenje, saj omogoča, da voda spolzi s posode.

Vaš pomivalni stroj je zasnovan za uporabo tekočih izpiralnih sredstev. Rezervoar za izpiralno sredstvo se nahaja na notranji strani vrat, poleg rezervoarja za detergent. Napolnite ga tako, da odstranite pokrov in vlijete sredstvo za izpiranje v rezervoar, dokler ni okence indikatorja povsem črno. Prostornina rezervoarja za sredstvo za izpiranje je približno 140 ml. Ne dolivajte preveč, ker lahko nastane prekomerno penjenje. Razlite ostanke sredstva obrišite z vpojno krpo. Ne pozabite namestiti pokrova, preden zaprete vrata stroja.

### **Opozorilo!**

Očistite morebitne razlite ostanke izpiralnega sredstva z vpojno krpo, da preprečite prekomerno penjenje med naslednjim pomivanjem.

### **Nastavitev rezervoarja za sredstvo za izpiranje**

Rezervoar za izpiralno sredstvo ima štiri ali šest stopenj. Sprva izberite nastavitev „4“. Če na posodi ostajajo madeži ali če ni povsem posušena, povečajte količino izpiralnega sredstva tako, odstranite pokrov rezervoarja in obrnete ročico na „5“. Če se posoda še vedno ne suši pravilno ali če na njej ostajajo madeži, nastavite ročico na večje število, dokler posoda ni povsem brez madežev. Tovarniška nastavitev je 5.

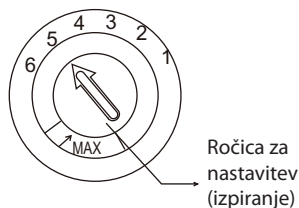

**OPOMBA:** Povečajte količino, če po pomivanju na posodi ostajajo kapljice vode ali madeži iz vodnega kamna. Zmanjšajte količino, če na posodi opazite lepljive belkaste madeže, ali pa modrikasto plast na steklu in rezilih nožev.

## **D. Funkcija detergenta**

Detergenti so s svojimi kemičnimi sestavinami nujni za odstranjevanje umazanije, mehčanje umazanije in njeno odstranjevanje iz pomivalnega stroja. Za ta namen je primerna večina detergentov, ki so na voljo v trgovinah.

### **Koncentrirana sredstva**

Glede na kemijsko sestavo jih lahko razdelimo na dve osnovni vrsti:

- običajni alkalni detergenti z lužnimi sestavinami,
- nizko alkalni koncentrirani detergenti z naravnimi encimi.

Uporaba „Eco“ pomivalnega programa skupaj s koncentriranimi sredstvi zmanjšuje kontaminacijo in je primerna za posodo; ti pralni programi so posebej prilagojeni za odstranjevanje umazanije z delovanjem encimov koncentriranih detergentov. Zato lahko pomivalni programi „Eco“ z uporabo koncentriranih detergentov dosegajo enake rezultate kot pri uporabi „intenzivnega“ programa.

### **Tablete za pomivalni stroj**

Tablete za pomivalni stroj različnih proizvajalcev se topijo različno hitro. Tako se nekatere tablete med krajšimi programi ne stopijo povsem in ne morejo razviti svoje polne moči čiščenja. Zato pri uporabi tablet za pomivalni stroj uporabljate dolge programe, saj boste tako zagotovili, da bodo ostanke detergenta povsem odstranjeni.

## Rezervoar za detergent

Detergent dodajte pred začetkom vsakega pomivalnega cikla, v skladu z navodili v tabeli pomivalnih ciklov. Vaš pomivalni stroj porabi manj detergenta ter izpiralnega sredstva kot običajni pomivalni stroji. Na splošno za običajno količino posode zadostuje ena jedilna žlica detergenta. Če pomivate bolj umazano posodo, dodajte več detergenta. Vedno dodajte detergent tik preden zaženete pomivalni stroj, saj se sicer lahko navlaži, kar prepreči njegovo ustrezno topljenje.

## Ustrezna količina detergenta

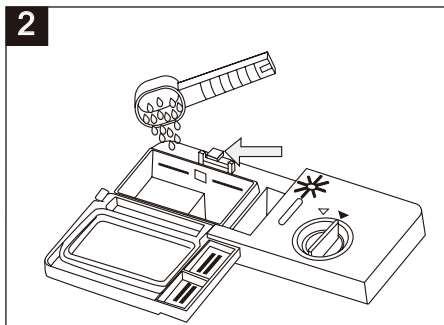
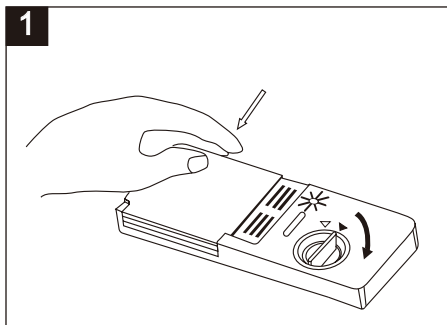

### OPOMBA:

- 1 Če je pokrov zaprt: pritisnite gumb za odpiranje. Pokrov se odpre.
- 2 Detergent vedno dodajte tik pred začetkom pomivalnega cikla. V pomivalnem stroju uporabljajte le detergente priznanih proizvajalcev oz. znamk.

### ! POZOR!

Detergent za strojno pomivanje je koroziven! Hraniti izven dosega otrok.

Uporabljajte samo detergente, namenjene za pomivalne stroje. Detergent naj bo vedno svež in suh. Ne dajajte v rezervoar detergenta v prahu, če posode ne boste takoj pomivali.

## Dodajanje detergenta

Dodajte detergent v rezervoar za detergent.

Oznake imajo naslednji pomen, kot je prikazano na desni:

- 1 Prekat za detergent za glavni pomivalni cikel, „MIN“ predstavlja približno 20 g detergenta.
- 2 Prekat za detergent za predhodni pomivalni cikel, približno 5 g detergenta.

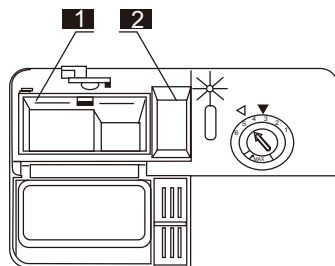

Prosimo, upoštevajte napotke proizvajalca glede doziranja, kot je navedeno na embalaži detergenta.

Zaprte pokrov in pritisnite nanj, da se zaklene.

Če je posoda močno umazana, dodajte nekoliko več detergenta v prekat za predhodno pomivanje. Ta detergent bo dodan v fazi predhodnega pomivanja.



**OPOMBA:**

Podatke o količini detergenta za posamezne programe najdete na zadnji strani. Upoštevajte, da lahko pride do odstopanj zaradi trdovratnosti umazanije ter trdote vode. Upoštevajte priporočila, navedena na embalaži detergenta.

**Detergenti**

Obstajajo tri vrste detergentov

1. s fosfati in klorom
2. s fosfati in brez klora
3. brez fosfatov in brez klora

Novejši detergenti v prahu so običajno brez fosfatov. Le-ti nimajo funkcije mehčanja vode, ki jo sicer opravijo fosfati.

V tem primeru priporočamo, da dodate sol v mehčalnik vode, če je trdota vaše vode 6 dH. Če uporabljate detergente brez fosfatov, se lahko, sploh, če je voda trda, pojavijo beli madeži na posodi in kozarcih. V tem primeru dodajte več detergenta, da dosežete boljše rezultate. Detergenti brez klora imajo le malo belilnega učinka. Močni in barvasti madeži ne bodo povsem odstranjeni. V tem primeru izberite program z višjo temperaturo.

## 5. NALAGANJE POSODE V KOŠARE

Za čim boljše rezultate upoštevajte naslednje napotke. Namen in videz košar ter košarice za pribor se lahko nekoliko razlikujeta od vaših.

### Opozorila pred in po nalaganju posode v košare

Odstranite večje ostanke hrane. Posode ni potrebno spirati pod tekočo vodo. Posodo naložite v pomivalni stroj na naslednji način:

1. Predmeti, kot so skodelice, kozarci, lonci in ponve/pekači naj bodo obrnjeni navzdol.
2. Ukrivljeni predmeti ali predmeti z vdolbinami naj bodo nameščeni tako, da bo lahko voda odtekala z njih.
3. Vse predmete namestite tako, da se med pomivanjem ne morejo prevrniti.
4. Predmeti ne smejo ovirati brizgalnih ročic.

Zelo majhnih predmetov ne pomivajte v pomivalnem stroju, saj lahko padejo iz košare.

### Izpraznjevanje stroja

Da preprečite kapljanje vode iz zgornje v spodnjo košaro, priporočamo, da najprej izpraznite spodnjo in šele nato zgornjo košaro.

### Nalaganje posode v zgornjo košaro

Zgornja košara je namenjena občutljivejšim in lažjim kosom, na primer kozarcem, skodelicam za čaj in kavo ter podstavkom, pa tudi krožnikom, manjšim skledam ter plitkim kozicam in ponvam (če niso preveč umazane). Posodo namestite tako, da jo curek vode ne more premakniti.

#### Zgornja košara

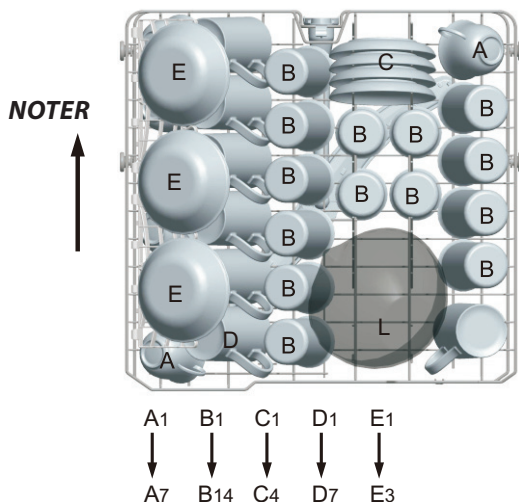

Zgornja košara	
Vrsta	Predmet
A	Majhne skodelice
B	Kozarci
C	Podstavki za skodelice
D	Velike skodelice
E	Desertni krožnik
L	Steklena skleda

### Prilagoditev zgornje košare

Višina zgornje košare je nastavljiva, kar omogoča več prostora za večje predmete bodisi v zgornji bodisi v spodnji košari. Višino zgornje košare prilagodite tako, da kolesa vstavite v vodilo na drugi višini. Daljše predmete, predvsem pribor za serviranje solate ter nože, postavite na polico tako, da ne bi ovirali vrtenja razpršilnih ročic. Če police ne potrebujete, jo lahko zložite ali odstranite.

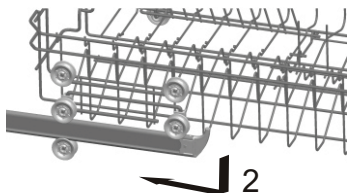
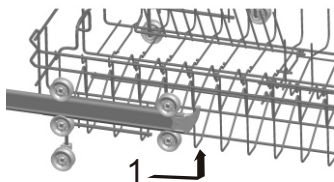

### Nalaganje posode v spodnjo košaro

Priporočamo, da v spodnjo košaro naložite večje predmete, ki jih je težje očistiti: lonce, ponve, pokrove, servirne posode in skleda, kot je prikazano na spodnji sliki.

Priporočamo, da servirne posode ter pokrove postavite ob rob košare, da ti predmeti ne bi ovirali vrtenja zgornje brizgalne ročice.

Lonci, servirne posode itd. morajo biti vedno obrnjeni z odprtim delom navzdol. Globoki lonci morajo biti nagnjeni, da je omogočeno odtokanje vode.

Držala za posodo v spodnji košari je možno zložiti, kar omogoča zlaganje večjih ali več loncev in ponev.

### Spodnja košara

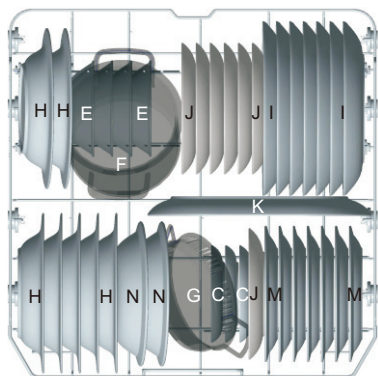

- C5 → C7
- E4 → E7
- H1 → H7
- I1 → I7
- J1 → J7
- M1 → M7
- N1 → N2

Spodnja košara	
Vrsta	Predmet
C	Skleda
E	Skleda za desert
H	Jušni krožnik
I	Plitvi krožnik
J	Desertni krožnik
K	Ovalni krožnik
F	Majhna skleda
G	Lonec za pečico
M	Desertni krožnik iz melamina
N	Skleda iz melamina

### \* Zložljiva držala zgornje/spodnje košare

Zložljiva držala imajo dva dela, nameščena na spodnji košari in namenjena za nalaganje velikih predmetov, kot so lonci, ponve itd. Če je potrebno, se lahko vsak del posebej zloži in ali pa se zložijo vsi, da je mogoče naložiti velike predmete. Zložljive rešetke lahko uporabite tako, da so razložene navzgor ali zložene navzdol.

## Zgornja košara

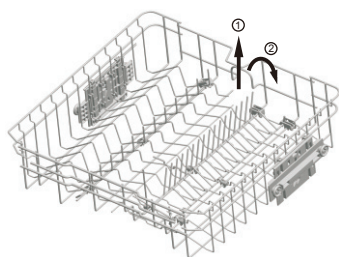

## Spodnja košara

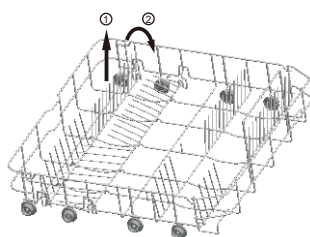

\* Opcija

## Košara za jedilni pribor

Jedilni pribor položite v košaro, kot je prikazano. Jedilni pribor je treba položiti tako, da lahko voda prosto teče.

## Košara za jedilni pribor

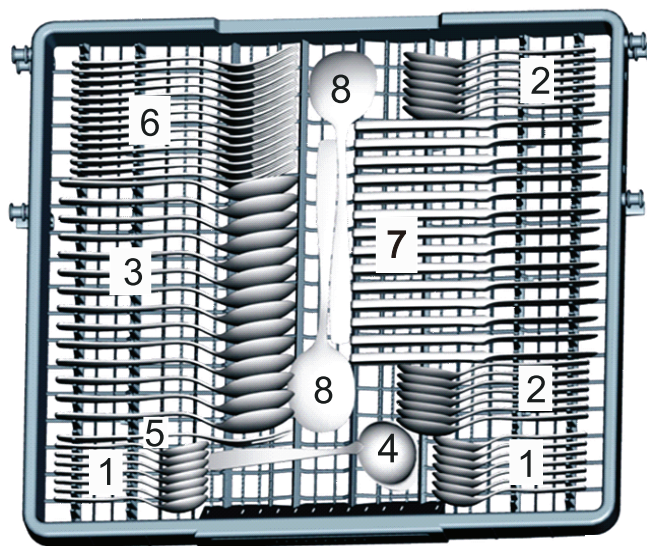

Košara za jedilni pribor	
Vrsta	Predmet
1	Čajne žličke
2	Desertne žlice
3	Jušne žlice
4	Zajemalka
5	Servirne vilice
6	Vilice
7	Noži
8	Servirne žlice

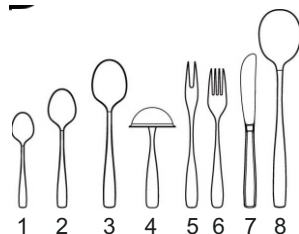

## Stran vrat

Pomivanje naslednje posode/jedilnega pribora v pomivalnem stroju

## ⚠ POZOR!

Pazite, da nekateri deli pribora ne štrlijo iz dna košare.

### **Ni primerno**

Pribor z lesenimi, porcelanastimi ali keramičnimi ročaji.  
Plastični predmeti, ki niso odporni na toploto  
Starejši jedilni pribor z lepljenimi deli  
Vežan pribor in posoda  
Kositrni in bakreni predmeti  
Kristalno steklo  
Jekleni predmeti, ki lahko zarjavijo  
Leseni krožniki in pladnji  
Predmeti iz sintetičnih vlaken

### **Delno primerno**

Nekatere vrste stekla lahko po večkratnem pomivanju izgubijo lesk

Srebrni in aluminijasti predmeti se lahko med pomivanjem obarvajo

Glazirani vzorci lahko ob pogostem strojnem pomivanju zbledijo

### **OPOMBA:**

V pomivalni stroj ne dajajte predmetov, ki so umazani od cigaretnega pepela, voska, laka ali barve. Če kupite novo posodo, se prepričajte, da je primerna za pomivanje v stroju.

### **OPOMBA:**

Ne preobremenjujte pomivalnega stroja. V pomivalnem stroju je prostor za 9 standardnih pogrinjkov. Ne uporabljajte posode, ki ni primerna za pomivalne stroje. To je pomembno za dobre rezultate in nizko porabo električne energije.

## **Nalaganje jedilnega pribora in posode**

Preden posodo vložite do stroja:  
Odstranite večje ostanke hrane  
Zmehčajte prismojene ostanke

## **Pri vstavljanju posode in jedilnega pribora pazite:**

Posoda in jedilni pribor ne sme ovirati vrtenja brizgalnih ročic.

Votle predmete, kot so skodelice, ponve itd., postavite z odprto stranjo navzdol, da lahko voda odteka.

Ne zlagajte predmetov enega v drugega ali tako, da se medsebojno prekrivajo.

- Kožarci naj se med sabo ne dotikajo, saj se sicer lahko poškodujejo.
- Večje predmete, ki jih je najteže očistiti, dajte v spodnjo košaro.
- Zgornja košara je namenjena bolj občutljivim in lažjim kosom posode, na primer kozarcem ter skodelicam za čaj in kavo.

### **Pozor!**

Noži z dolgimi rezili, shranjeni v pokončnem položaju, so lahko nevarni!

Dolge in/ali ostre predmete, na primer kuhinjske nože, položite vodoravno v zgornjo košaro.

## **Poškodbe na steklu in drugih posodah**

### **Možen vzrok:**

- Vrsta stekla ali vrsta izdelave. Kemična sestava detergenta.
- Temperatura vode, trajanje programa.

### **Možna rešitev:**







- Uporabljajte posodo in porcelan, ki so označeni kot primerni za pomivanje v stroju.
- Uporabljajte blag detergent, primeren za to vrsto posode. Če je potrebno, preberite več informacij od proizvajalca detergenta.
- Izberite program, ki pomiva pri nižji temperaturi.
- Da preprečite škodo, vzemite steklo in jedilni pribor iz stroja takoj po koncu programa.

## Ko je program zaključen

Ko je program zaključen, se 6-krat oglasi zvočni signal. Izklopite stroj s pritiskom na glavno stikalo, zaprite pipo za vodo in odprite vrata stroja. Počakajte par minut, da se posoda malo ohladi, saj je vroča posoda občutljiva na udarce. Tako se bo posoda tudi bolje posušila.

# 6. ZAGON PROGRAMA POMIVANJA

## Tabela programov pomivanja

Program	Informacije o izbiri cikla	Opis cikla	Detergent predhodno/ glavno pomivanje	Čas cikla (min)	Poraba energije (kWh)	Vode (l)
 Intensive	Za najbolj umazano posodo, npr. lonce, ponve, kozice ter za posodo, na kateri je zasušena hrana.	Predhodno izpiranje Glavno pomivanje (60 °C) Izpiranje 1 Izpiranje 2 Vroče izpiranje Sušenje	4/18 g (ali 3 v 1)	213	1,500	18,0
 Eco (*EN60436) (Standardni program)	Za normalno umazano posodo, npr. lonce, krožnike, kozarce ter rahlo umazane ponve. Standardni dnevni cikel.	Predhodno izpiranje Glavno pomivanje (48 °C) Vroče izpiranje Sušenje	4/18 g (ali 3 v 1)	239	0,848	10
 Light	Blag program za posodo, ki je občutljiva na visoke temperature. (Zažene ga takoj po uporabi posode)	Predhodno izpiranje Glavno pomivanje (45 °C) Izpiranje Vroče izpiranje Sušenje	3/16 g (ali 3 v 1)	152	0,950	14,0
 Crystal	Za manj umazano posodo, npr. kozarce, krožnike, sklede in manj umazane kozice.	Glavno pomivanje (40 °C) Izpiranje Vroče izpiranje Sušenje	3/16 g	124	0,900	11,0
 Rapid	Krajši program pomivanja za posodo, ki ne potrebuje sušenja.	Glavno pomivanje (45 °C) Vroče izpiranje	15 g	40	0,550	7,0
 Pre-Rinse	Izpiranje posode, ki jo imate namen pomiti naslednji dan.	Predhodno izpiranje		12	0,010	4,0

1. Program ECO je primeren za pomivanje običajno umazane posode in je glede kombinacije porabe energije ter vode najvarčnejši program za to vrsto posode.
2. Predhodno ročno izpiranje posode poveča porabo vode in energije, zato ni priporočljivo.
3. Pomivanje posode v pomivalnem stroju običajno porabi manj energije in vode kot ročno pomivanje, če uporabljate pomivalni stroj v skladu s temi navodili za uporabo.

\* EN 60436: to je testni program

Vrednosti za primerjalna testiranja skladno z EN 60436 so:

- Zmogljivost: 14 pogrinjkov
- Položaj zgornje košare: spodnji položaj
- Nastavitev sredstva za izpiranje: 6 (ali 4 glede na nastavitev rezervoarja)

## **Vklop naprave**

Zagon programa pomivanja.

Izvlčite spodnjo in zgornjo košaro, naložite posodo in

1. Potisnite jo nazaj. Priporočljivo je najprej naložiti spodnjo košaro, šele nato zgornjo (preberite poglavje „Nalaganje posode v košare“). Dajte detergent v rezervoar (preberite poglavje o soli, detergentu in sredstvu za izpiranje).
2. Priključite vtič v vtičnico. Električni priključek je 220 - 240 V AC 50 Hz, specifikacija vtičnice pa je 12 A 250 V AC. 50 Hz.

Prepričajte se, da je ventil za vodo odprt. Zaprite vrata stroja, pritisnite na gumb za vklop/izklop, z gumbom za izbiro programa izberite ustrezen program. (Preberite poglavje „Tabela programov pomivanja“).  
Prepričajte se, da so vrata popolnoma zaprta.

### **OPOMBA:**

Zaslišali boste, ko se vrata pravilno zaskočijo.

Ko je pomivanje končano, lahko aparat izklopite sami s pritiskom na glavno stikalo.

## **Sprememba programa**

Predpostavka: trenutni program lahko prekinete le v primeru, da stroj pomiva šele kratek čas.

V nasprotnem primeru se je pokrovček predalčka za detergent že odprl in stroj je izpustil vodo za pomivanje. V tem primeru morate ponovno odmeriti detergent v predalček (preberite „Dodajanje detergenta“). Zavrtite gumb za izbiro programov na želeno nastavitev (glej poglavje „Zagon programa pomivanja“). Zaprite vrata stroja.

OPOMBA: Če med izvajanjem programa odprete vrata stroja, se program začasno prekine, oglasi se zvočni signal, na zaslonu se prikaže E1. 10 sekund po zapiranju vrat stroj nadaljuje z izvajanjem programa.

6 indikatorjev programa prikazuje stanje pomivalnega stroja:

- a) Vsi indikatorji programa so ugasnjeni --> stanje pripravljenosti
- b) En indikator programa sveti --> cikel je v teku
- c) En indikator programa utripa --> začasna ustavitev

### **OPOMBA:**

Če začnejo utripati vsi indikatorji, to pomeni, da naprava ne deluje, pred klicem v servis izklopite glavno napajanje in vodo.

## **Bi radi dodali v stroj še kakšno posodo?**

**Če ste pozabili v stroj zložiti kakšen kos, to lahko storite, dokler se ne odpre pokrovček predalčka za detergent.**

1. Če želite ustaviti pomivalni stroj, rahlo odprite vrata.
2. Takoj, ko voda preneha pršiti iz brizgalnih ročic, lahko vrata popolnoma odprete.
3. Vložite posodo.
4. Zaprite vrata, pomivalni stroj se po desetih sekundah zopet vklopi.

## **POZOR!**

Odpiranje vrat med pomivanjem je nevarno, vroča voda bi vas lahko opekla!

Izklopite pomivalni stroj.

Na zaslonu se prikaže „---“ in šestkrat se oglasi zvočni signal, samo v tem primeru je program končan.

1. Izklopite pomivalni stroj s pritiskom na gumb za „vklop/izklop“.
2. Zaprite ventil za dovod vode!

Previdno odprite vrata. Ko odprete vrata, lahko iz aparata izhaja para!

- Vroča posoda je bolj občutljiva na udarce. Zato počakajte 15 minut, preden začnete prazniti stroj.
- Odprite vrata stroja, pustite jih priprta in počakajte nekaj minut, preden začnete stroj izpraznjevati. Tako se posoda najboljše posuši.

### Jemanje posode iz pomivalnega stroja

Nič presenetljivega ni, če je posoda v pomivalnem stroju mokra.

Najprej izpraznite spodnjo košaro, šele nato zgornjo. Tako boste preprečili, da bi kapljice iz zgornje košare padale na posodo v spodnji.

## 7. VZDRŽEVANJE IN ČIŠČENJE

### Filtrirni sistem

Filter preprečuje, da bi večji ostanki hrane ali drugi predmeti prišli in črpalko. Večji deli nečistoče bi lahko zamašili filter.

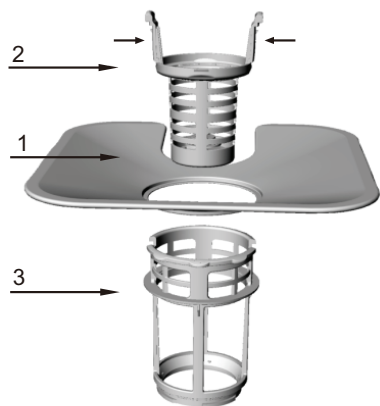

Filtrirni sistem je sestavljen iz grobega filtra, filtrirne plošče (glavni filter) in mikrofiltra (finega filtra).

#### 1 Glavni filter

Hrana in delci nečistoče se ujamejo s pomočjo posebnega curka vode iz šobe na spodnji brizgalni ročici.

#### 2 Grobi filter

Večji delci, na primer koščki kosti ali stekla, ki bi lahko zamašili odtok, se ustavijo v grobem filtru.

Odstranite jih tako, da primete za filter, nežno stisnete jeziček na vrhu filtra in vzamete filter iz stroja.

#### 3 Mikrofilter

Ta filter zadrži nečistočo in ostanki hrane v sifonu in preprečuje, da bi se ta med pomivanjem nabirala na posodi.

- Po vsaki uporabi pomivalnega stroja preverite stanje filtrov.

- Z odvijanjem grobega filtra odstranite sklop filtrov iz stroja. Odstranite morebitne ostanki hrane in očistite filtre pod tekočo vodo.



Korak 1: Zavrtite filter v nasprotni smeri urinega kazalca in ga dvignite.

Korak 2: Potegnite filtrirno ploščo navzgor.



### OPOMBA:

Sklop filtrov odstranite tako, da opravite najprej korak 1 in nato korak 2; ko želite sklop filtrov spet namestiti v stroj, opravite najprej korak 2 in nato korak 1.



## Sklop filtrov

Da bi dosegli najboljše rezultate, mora biti sklop filtrov čist. Filter učinkovito odstrani ostanke živil iz vode za pomivanje in s tem zagotavlja njeno recikliranje med pomivanjem. Priporočamo, da po vsakem pomivanju iz filtrov odstranite večje delce hrane, ki se ujamejo v filter, tako da sklop filtrov sperete pod tekočo vodo. Sklop filtrov odstranite tako, da potegnete ročaj navzgor. Cel sklop filtrov je treba čistiti enkrat na teden. Grobi in fini filter očistite s krtačko. Nato znova sestavite vse dele filtra, kot je prikazano na prejšnji strani, in sestavljeni sklop filtrov namestite nazaj na njegovo mesto v pomivalnem stroju in potisnite navzdol. Pomivalnega stroja nikdar ne uporabljajte brez filtrov. Nepravilna namestitvev filtrov lahko zmanjša učinkovitost stroja in poškoduje posodo.

## **!** POZOR!

Pomivalnega stroja nikdar ne uporabljajte brez filtrov. Med čiščenjem filtrov ne tolcite po njih. V nasprotnem primeru bi se lahko filtri poškodovali, to pa bi lahko zmanjšalo učinkovitost pomivalnega stroja.

## Čiščenje brizgalnih ročic

Brizgalni ročici je potrebno redno čistiti, saj lahko trde kemijske snovi v vodi zamašijo brizgalne šobe na njih, kot tudi tvorijo obloge na njihovih ležajih. Brizgalno ročico odstranite tako, da odvijete matico ter odstranite podložko na vrhu ročice ter jo privzdignete. Ročico očistite v topli vodi z detergentom, za čiščenje šob pa uporabite mehko krtačko. Temeljito ju sperite.

## Skrb za pomivalni stroj

Za čiščenje upravljalne plošče uporabite rahlo navlaženo krpo, nato pa ploščo temeljito posušite.

Za čiščenje zunanosti uporabite sredstvo za poliranje gospodinjskih aparatov.

Nikoli ne uporabljajte ostrih predmetov, strgal ali abrazivnih čistil.

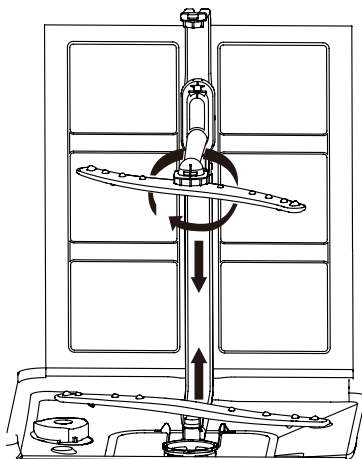

## Zaščita pred zmrzovanjem

Če med zimo pomivalni stroj pustite v prostoru, ki ni ogrevan, prosite serviserja, da stori naslednje:

1. Prekine dovod električne energije v pomivalni stroj.
2. Zapre dovod vode ter odklopi dovodno cev za vodo od ventila za vodo.
3. Odcedi vodo iz dovodne cevi ter ventila za vodo. (Vodo, ki odteče, prestrezite v posodo.)
4. Ponovno namesti dovodno cev za vodo na ventil za vodo.
5. Odstranite filter v notranjosti pomivalnega stroja ter z gobo posušite vodo z dna stroja.

## Čiščenje vrat

Za čiščenje roba okoli vrat uporabite mehko vlažno krpo. Ne uporabljajte čistil v razpršilih, saj lahko tekočina pride v mehanizem za zapiranje vrat in v električne dele.

Prav tako za čiščenje zunanjih površin nikoli ne uporabljajte abrazivnih čistil, saj bi z njimi poškodovali površino. Tudi z nekaterimi papirnati brisačami lahko poškodujete površino ali na njej pustite madeže.

Če je v pomivalnem stroju tujek, sledite tem navodilom.

## **!** POZOR!

Nikoli ne uporabljajte čistil v razpršilih, saj lahko tekočina pride v mehanizem za zapiranje vrat in v električne dele. Za čiščenje zunanjih površin ne smete uporabljati abrazivnih čistil ali nekaterih tipov papirnatih brisač, saj bi z njimi poškodovali površino iz nerjavečega jekla ali na njej pustili madeže.

## Kako ohraniti pomivalni stroj v odličnem stanju

### ■ Po vsakem pomivanju

Po vsakem pomivanju zaprite dovod vode ter pustite vrata rahlo priprta, da lahko vlaga in vonjave izhajajo iz notranjosti.

### ■ Izvlecite vtič iz vtičnice

Pred vsakim čiščenjem ali vzdrževanjem izvlecite vtič iz vtičnice.

### ■ Ne uporabljajte razredčil in abrazivnih čistil

Za čiščenje zunanjih ter gumijastih delov pomivalnega stroja ne uporabljajte razredčil ali abrazivnih čistil. Uporabite krpo ter toplo vodo z nekaj detergenta. Za odstranjevanje madežev iz notranje površine uporabite krpo, namočeno v vodo in majhno količino belega kisa, ali čistilo namenjeno posebej za pomivalne stroje.

### ⚠ Opozorilo:

Montažo cevi in priključitev na električno omrežje mora izvajati usposobljen serviser.

### ■ Ko odidete na dopust

Preden odidete na počitnice, priporočamo, da enkrat zaženete pomivalni cikel s praznim strojem. Nato izvlecete vtič iz vtičnice, zaprete dovod vode in pustite vrata aparata priprta. Tako boste podaljšali življenjsko dobo tesnil in preprečili nastanek neprijetnih vonjav v stroju.

### ■ Ravnanje z aparatom

Če morate aparat premakniti, poskusite to storiti tako, da ostane v navpičnem položaju. Če je res potrebno, ga lahko položite na hrbtno stran.

### ■ Tesnilo

Eden izmed dejavnikov nastanka neprijetnih vonjav v pomivalnem stroju je hrana, ki ostane za tesnili. Redno čiščenje tesnila z vlažno krpo prepreči nastanek te težave.

### ⚠ Pozor



#### Nevarnost električnega udara!

**Pred namestitvijo pomivalnega stroja izvlecite vtič iz vtičnice.**

**V nasprotnem primeru lahko pride do električnega udara ali smrtne poškodbe.**

## 8. ODPRAVLJANJE TEŽAV

### Kode napak

Stroj vas na določene nepravilnosti opozori s prikazom kode napake.

Kode	Pomen	Možen vzrok
E1	Vrata so odprta	Med delovanjem stroja so vrata odprta
E2	Dotok vode	Problem z dotekanjem vode
E3	Odtekanje vode	Problem z odtekanjem vode
E4	Temperaturno tipalo	Okvara senzorja temperature
E5	Uhajanje/Netesnost	Uhaja voda/slabo tesnjenje
E6	Iztek vode	Izteka voda
E7	Grelni element	Nenormalno gretje

### **POZOR!**

Če izteka voda, zaprite dovod vode in pokličite serviserja. Če je na dnu voda zaradi netesnosti, pred ponovnim zagonom stroja to vodo obrišite.

### **Razpoložljivost nadomestnih delov**

Nadomestni deli so na voljo najmanj sedem let za serviserje ali najmanj deset let za pogodbene servisne partnerje in končne uporabnike, odvisno od določenega nadomestnega dela.

Obrnite se na službo za stranke.

### **Preden pokličete serviserja**

Veliko težav lahko enostavno odpravite s pomočjo naslednjih navodil in tako prihranite stroške, povezane z obiskom serviserja.

Težava	Možen vzrok	Rešitev
<b>Pomivalni stroj ne deluje.</b>	Pregorela varovalka oz. sprožil se je odklopnik.	Zamenjajte varovalko ali vklopite odklopnik. Izključite druge aparate, ki so priključeni na isti tokokrog kot pomivalni stroj.
	Ni pod električno napetostjo.	Prepričajte se, da je pomivalni stroj vklopljen in da so vrata dobro zaprta. Preverite, ali je napajalni kabel priključen v omrežno vtičnico.
	Tlak vode je prenizek.	Prepričajte se, da je dovod vode pravilno priključen in da je odprt.
<b>Odtočna črpalka deluje brez prestanka.</b>	Iztek vode.	Sistem je zasnovan tako, da zazna iztek vode. V takem primeru se izklopi obtočna črpalka in vklopi se odtočna črpalka.

Težava	Možen vzrok	Rešitev
<b>Hrup.</b>	Določeni zvoki so normalni.	Zvoki delovanja aparata za drobljenje koščkov hrane ter odpiranja rezervoarja z detergentom.
	Pribor ni ustrezno nameščen v košari, ali pa je v košari manjši predmet.	Preverite, če so vsi predmeti ustrezno postavljeni v pomivalni stroj.
	Brnenje motorja.	Pomivalnega stroja niste redno uporabljali. Če stroja ne uporabljate pogosto, ga ne pozabite enkrat tedensko napolniti in izčrpati vodo; tako bo tesnilo ostalo vlažno.
<b>Pena v pomivalnem stroju.</b>	Neustrezen detergent.	Da preprečite penjenje, uporabljajte samo posebne detergente za pomivalni stroj. Če v stroju ostane milnica oz. pena, odprite stroj in počakajte, da izhlapi. V pomivalni stroj nalijte 4 l hladne vode. Zaprite pomivalni stroj, zaženite cikel „predhodno izpiranje“, da izpraznite vodo ... Po potrebi ponovite.
	Razlito sredstvo za izpiranje	Sredstvo za izpiranje obrišite s krpo.
<b>Madeži v pomivalnem stroju.</b>	Uporabili ste detergent z barvili.	Prepričajte se, da uporabljate detergent brez sredstva za obarvanje.
<b>Posoda ni čista.</b>	Neustrezen program.	Izberite močnejši program.
	Neustrezno nalaganje v košari.	Poskrbite, da veliki kosi posode ne bodo ovirali delovanja detergenta in brizgalnih ročic.
<b>Madeži ali tanka plast na kozarcih in priboru.</b>	<ol style="list-style-type: none"> <li>1. Zelo trda voda.</li> <li>2. Nizka temperatura vode.</li> <li>3. Preveč naložen stroj.</li> <li>4. Neustrezno naložen stroj.</li> <li>5. Star ali vlažen detergent v prahu.</li> <li>6. Posoda za sredstvo za izpiranje je prazna.</li> <li>7. Neustrezno doziranje detergenta.</li> </ol>	<p>Za odstranitev madežev s stekla:</p> <ol style="list-style-type: none"> <li>1. Iz stroja vzemite vse kovinske predmete.</li> <li>2. Ne dodajajte detergenta.</li> <li>3. Izberite najdaljši cikel.</li> <li>4. Zaženite pomivalni stroj in pustite, da deluje 18 do 22 minut, takrat bo v fazi glavnega pomivanja.</li> <li>5. Odprite vrata in na dno stroja vlijte dva kozarca vinskega kisa.</li> <li>6. Zaprite vrata in počakajte, da stroj opravi cikel. Če vinski kis ne deluje: če kis ne deluje, ponovite zgornji postopek, le da namesto kisa uporabite ¼ kozarca (60 ml) kristalov citronske kisline.</li> </ol>
<b>Stekleni predmeti so motni.</b>	Kombinacija mehke vode in prevelike količine detergenta.	Če je voda mehka, uporabite manj detergenta in za pomivanje steklenih predmetov izberite krajši program.
<b>Na notranjih površinah je rumena ali rjava plast.</b>	Madeži od čaja ali kave.	<p>Uporabite raztopino 1/2 polovice belila in 3 skodelic tople vode in ročno odstranite madeže.</p> <p><b>▲ POZOR</b></p> <p>Počakajte približno 20 minut po končanem ciklu, da se grelni elementi ohladijo, šele nato lahko čistite notranjost. V nasprotnem primeru se lahko opečete.</p>
	Sledi železa v vodi se lahko naberejo na površini.	Obrnite se na vodovodno podjetje, namestiti je treba poseben filter.

Težava	Možen vzrok	Rešitev
<b>Na notranjih površinah je bela plast.</b>	Trdo mineralizirana voda.	Notranjost očistite z vlažno gobo s pomočjo detergenta za pomivalni stroj, pri tem uporabite zaščitne rokavice. Uporaba drugih detergentov, ki niso namenjeni za pomivalne stroje, bi lahko povzročila penjenje.
<b>Pokrovček predalčka za detergent se noče zapreti.</b>	Nekaj praška je ostalo na robu.	Očistite pralno sredstvo z roba predalčka.
<b>V rezervoarju za detergent ostane detergent.</b>	Pokrovček se zaradi nekega predmeta ni mogel odpreti.	Pravilno razporedite posodo v stroju.
<b>Para.</b>	Običajen pojav.	Skozi odprtino za zračenje na vratih pri ročaju med sušenjem in izčrpavanjem vode uhaja nekaj pare.
<b>Črni ali sivi madeži na posodi.</b>	Posoda iz aluminija se je drgnila ob drugo posodo.	Take madeže lahko odstranite z blagim abrazivnim čistilom.
<b>Na dnu kadi je voda.</b>	To je normalno.	Na dnu kadi, ob odtoku na zadnjem delu, ostane manjša količina čiste vode, ki zagotavlja mazanje tesnila.
<b>Pomivalni stroj pušča.</b>	Preveč detergenta ali razlito sredstvo za izpiranje.	Pazite, da ne bi preveč napolnili predalčka za sredstvo za izpiranje. Tudi razlito sredstvo za izpiranje lahko povzroči penjenje, kar povzroči puščanje. Razlito sredstvo za izpiranje obrišite z vlažno krpo.
	Pomivalni stroj ne stoji ravno.	Poskrbite, da stoji povsem ravno.

Če težava ni odpravljena, se za pomoč obrnite na pooblaščen servisni center.



Nepravilno vzdrževanje ali nestrokovno popravilo bo vplivalo na varno uporabo naprave, prav tako pa boste v garancijskem roku izgubili pravico do popravila.

## Kartica s podatki o izdelku

Razpredelnica za pomivalni stroj za gospodinjstva skladno z direktivo EU 1059/2010:

Proizvajalec	GUZZANTI	
Model	GZ8706A	
Število standardnih pogrinjkov	14	
Razred energijske učinkovitosti <sup>1</sup>	D	
PARAMETER	ENOTA	VREDNOST
Poraba energije pri ekološkem programu (EPEC), zaokrožena na tri decimalna mesta	kWh/cikel	0,848
Poraba energije pri standardnem programu (SPEC), zaokrožena na tri decimalna mesta	kWh/cikel	1,700
Indeks energetske učinkovitosti (EEI)	–	49,9
Poraba vode pri ekološkem programu (EPWC), zaokrožena na eno decimalna mesto	l/cikel	10,0
Indeks učinkovitosti pomivanja (IC)	–	1,13
Indeks učinkovitosti sušenja (ID)	–	1,09
Trajanje ekološkega programa (Tt), zaokroženo na najbližjo minuto	h:min	3:59
Poraba energije v izklopljenem stanju (Po), zaokrožena na dve decimalni mesti	W	0,49
Poraba energije v stanju pripravljenosti (Psm), zaokrožena na dve decimalni mesti	W	0,60
Ali način stanja pripravljenosti vključuje prikaz informacij?	–	Ne
Poraba energije v stanju pripravljenosti (Psm), v primeru stanja pripravljenosti omrežja (če je na voljo), zaokrožena na dve decimalni mesti.	W	–
Poraba energije med zamikom vklopa (Pds) (če je na voljo), zaokrožena na dve decimalni mesti	W	1,00
Emisije hrupa v zraku	dB(A) re 1 pW	47
Namestititev	Popolnoma vgrajen	
Možnost vgradnje	Da	
Višina	81,5 cm	
Širina	59,6 cm	
Globina (s priključki)	57,8 cm	
Poraba električne energije	1850 W	
Nazivna napetost/frekvenca	AC 220-240 V/50 Hz	
Tlak vode (nizki tlak)	0,4 - 10 bar = 0,04 - 1,0 MPa	



### OPOMBA:

1. A (najvišja učinkovitost) do D (najnižja učinkovitost).

Aparat je skladen z evropskimi standardi in direktivami oz. njihovimi različicami, veljavnimi v času dobave.

- LVD 2014/35/EU

- EMC 2014/30/EU

- EUP 2019/2022

### OPOMBA:

Zgoraj navedene vrednosti so bile izmerjene v skladu s standardi med določenimi delovnimi pogoji. Pri rezultatih lahko pride do precejšnjih odstopanj, ki so lahko posledica količine posode, stopnje umazanosti, trdote vode, količine detergenta itd.

Priročnik temelji na standardih in pravilih Evropske unije.

## Informacije o odlaganju odpadne električne opreme (zasebna gospodinjstva)



Ta simbol na izdelkih in/ali spremnih dokumentih pomeni, da rabljene električne in elektronske opreme ne smemo zavreči skupaj z drugimi gospodinjskimi odpadki.

Za pravilno ravnanje, predelavo in reciklažo vas prosimo, da te izdelke brezplačno vrnete na določena zbirna mesta. V nekaterih državah je te izdelke mogoče vrniti neposredno prodajalcu ob nakupu podobnega novega izdelka.

S pravilnim odlaganjem teh izdelkov pomagata hraniti dragocene vire in preprečiti morebitne negativne učinke na zdravje ljudi in okolje, do katerih bi sicer zaradi nepravilnega ravnanja z odpadki lahko prišlo. Za več informacij o najbližjem zbirnem mestu se obrnite na lokalni urad. Za nepravilno odlaganje odpadkov so možne kazni v skladu z veljavno zakonodajo.

### **Za poslovne uporabnike v Evropski uniji**

Če želite zavreči električno in elektronsko opremo, se za več informacij obrnite na lokalnega prodajalca ali dobavitelja.

### **Informacije o odlaganju v državah izven Evropske unije**

Ta simbol velja samo v Evropski uniji. Če želite odstraniti to napravo, se obrnite na ustrezne organe lokalne skupnosti ali prodajalca in povprašajte po ustreznem načinu odstranitve.

## **LESEN SIE DIESE GEBRAUCHSANLEITUNG**

Sehr geehrter Kunde,  
lesen Sie vor der Erstverwendung des  
Geschirrspülers gründlich diese Gebrauchsanleitung,  
sie hilft Ihnen den Geschirrspüler am effektivsten zu  
nutzen. Wenn Sie den Geschirrspüler weitergeben,  
vergessen Sie nicht, die Gebrauchsanleitung  
mitzupacken.

Diese Gebrauchsanleitung enthält Sicherheits-,  
Verwendungs- und Installationshinweise sowie Tipps  
zur Beseitigung möglicher Probleme usw.

Lesen Sie vor der Erstverwendung des  
Geschirrspülers gründlich diese Gebrauchsanleitung,  
sie hilft Ihnen, das Gerät richtig zu benutzen.

## **BEVOR SIE DEN KUNDENDIENST KONTAKTIEREN**

Die Übersicht der Tipps im Kapitel „Beseitigung  
möglicher Probleme“ hilft Ihnen, einige übliche  
Probleme zu lösen, ohne die Servicestelle  
kontaktieren zu müssen.

### **ANMERKUNG:**

Der Hersteller kann das Gerät im Zusammenhang  
mit der ununterbrochenen Entwicklung und  
Aktualisierung ohne vorherige Hinweisung  
vervollkommen.

# INHALT

<b>1. Sicherheitshinweise .....</b>	<b>3</b>
<b>2. Entsorgung .....</b>	<b>6</b>
<b>3. Hinweise zur Bedienung .....</b>	<b>7</b>
Bedienfeld .....	7
Funktionen des Geschirrspülers .....	8
<b>4. Vor der Erstverwendung .....</b>	<b>8</b>
Einstellung der Enthärtungsanlage .....	8
Verwendung von Speziessalz .....	9
Nachfüllen des Vorratsbehälters für Klarspüler .....	10
Vorratsbehälter für Klarspüler .....	10
Funktion des Reinigers .....	11
<b>5. Einräumen .....</b>	<b>14</b>
<b>6. Programmauswahl .....</b>	<b>18</b>
Programmübersicht .....	18
Einschalten des Gerätes .....	19
Programmänderung .....	19
Einräumen vergessener Geschirrtteile .....	19
<b>7. Wartung und Reinigung .....</b>	<b>20</b>
Bewahrung eines guten Gerätezustandes .....	22
<b>8. Beseitigung möglicher Probleme .....</b>	<b>23</b>
Fehlermeldungen .....	23
Bevor Sie die Servicestelle kontaktieren .....	23
Technische Daten .....	26



# 1. SICHERHEITSHINWEISE

## **⚠️ WARNUNG!**

Bei der Verwendung Ihres Geschirrspülers müssen Sie Basissicherheitshinweise einhalten, einschließlich folgender:

## **⚠️ WARNUNG! WASSERSTOFFGAS IST EXPLOSIV**

Unter bestimmten Bedingungen kann Wasserstoff im Heißwassersystem entstehen, wenn das System länger als zwei Wochen nicht verwendet wird.

DER WASSERSTOFF IST EXPLOSIV. Falls Sie das Heißwassersystem eine längere Zeit nicht verwendet haben, öffnen Sie vor der Verwendung des Geschirrspülers alle Heißwasserventile, damit das Wasser aus jedem Ventil einige Minuten auslaufen kann. Damit kann das angehäuften Wasserstoffgas entströmen. Rauchen Sie währenddessen nicht und verwenden Sie keine offenen Flammen, denn das Gas ist brennbar.

## **⚠️ WARNUNG! SACHGEMÄSSE VERWENDUNG**

- Setzen Sie sich weder auf die Gerätetür noch auf die Geschirrkörbe und treten Sie auf sie nicht.
- Berühren Sie den Heizkörper während oder sofort nach der Verwendung nicht.
- Verwenden Sie den Geschirrspüler nicht, wenn sich alle Platten des Schrankes nicht auf ihrem Platz befinden. Öffnen Sie die Tür während des Gerätebetriebes sehr vorsichtig. Das Wasser kann ausspritzen.
- Stellen Sie auf die Tür keine schweren Gegenstände. Treten Sie auf die geöffnete Tür nicht. Das Gerät könnte umkippen.
- Beim Einräumen von Geschirr vor dem Spülen:
  - scharfe Gegenstände müssen so platziert werden, dass sie die Dichtung nicht beschädigen können;

- scharfe Messer oder ähnliche scharfe Gegenstände müssen sich mit dem Griff nach oben befinden;
- Warnung: Messer und andere Gegenstände mit scharfen Spitzen müssen sich mit der Spitze nach unten oder in horizontaler Lage befinden.
- Schützen Sie Plastikkomponenten bei der Verwendung des Geschirrspülers vor dem Kontakt mit dem Heizkörper.
- Prüfen Sie, ob der Behälter für Reinigungsmittel nach dem beendeten Spülzyklus leer ist.
- Reinigen Sie im Geschirrspüler nur diejenigen Plastikkomponenten, die als geschirrspülergeeignet bezeichnet sind. Bei Plastikkomponenten, auf denen sich keine Bezeichnung befindet, müssen Sie Empfehlungen des Herstellers einhalten.
- Verwenden Sie nur Spül- und Ergänzungsmittel, die für automatische Geschirrspüler bestimmt sind. Verwenden Sie nie Seife, Waschmittel oder Handspülmittel.
- Es muss eine Abschaltvorrichtung mit Abstand zwischen den Kontakten mindestens 3 mm installiert werden, damit das Gerät vom Stromnetz getrennt werden kann.
- Halten Sie Kinder fern von Spülmitteln, Klarspülern und geöffneter Gerätetür, denn im Innenraum des Gerätes kann sich immer noch restliches Spülmittel befinden.
- Diese Gebrauchsanleitung müssen Sie vom Hersteller oder zuverlässigen Lieferanten erhalten.
- Tauchen Sie das Gerät, das Netzkabel und den Netzstecker nie in Wasser oder andere Flüssigkeiten, um Stromunfall zu verhindern.
- Dieses Gerät dürfen Kinder ab 8 Jahren und Personen mit begrenzten physischen, sensorischen oder geistigen Fähigkeiten oder mit mangelnden Erfahrungen und Kenntnissen nicht verwenden, es sei denn, sie befinden sich unter Aufsicht einer Person, die für ihre Sicherheit

verantwortet, oder sie wurden mit der sachgemäßen und sicheren Bedienung des Gerätes vertraut gemacht und verstehen eventuelle Risiken. Kinder dürfen mit dem Gerät nicht spielen. Kinder dürfen Reinigung und Wartung des Gerätes nie ohne Aufsicht durchführen.

- Für Geschirrspüler bestimmte Spülmittel sind stark alkalisch und können bei der Verzehrung sehr gefährlich sein. Sie dürfen mit Haut und Augen nie in Kontakt kommen. Halten Sie Kinder fern vom Geschirrspüler mit geöffneter Tür.
- Lassen Sie die Tür nicht lange offen, denn es droht Stolperrisiko.
- Das beschädigte Netzkabel darf aus Sicherheitsgründen nur vom Hersteller, einem Techniker des Kundendienstes oder einer ähnlich qualifizierten Person ausgetauscht werden.
- Entsorgen Sie sämtliches Verpackungsmaterial sachgemäß.
- Das Netzkabel darf während der Installation nicht allzu gebeugt oder gedrückt werden.
- Hantieren Sie nicht am Bedienfeld des Gerätes.
- Das Gerät muss mit einem neuen Schlauch ans Wasser angeschlossen werden. Verwenden Sie keinen alten Schlauch.
- Prüfen Sie, ob der Teppich keine Öffnungen in der Gerätebasisstation blockiert.
- Verwenden Sie den Geschirrspüler nur zum angegebenen Zweck.
- Der Geschirrspüler ist nur zur Verwendung im Innenraum bestimmt.
- Der Geschirrspüler ist zur kommerziellen Verwendung nicht bestimmt. Er eignet sich nur zur Verwendung im Haushalt und in einer ähnlichen Umgebung.

**LESEN SIE DIESE SICHERHEITSHINWEISE AUFMERKSAM  
DURCH UND HALTEN SIE SIE EIN  
BEWAHREN SIE DIE GEBRAUCHSANLEITUNG FÜR  
EVENTUELLE VERWENDUNG IN DER ZUKUNFT**

## 2. ENTSORGUNG

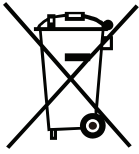

Entsorgen Sie das Verpackungsmaterial sachgemäß. Sämtliche Verpackungsmaterialien sind recycelbar. Alle Kunststoffteile des Gerätes sind mit international genormten Kurzzeichen gekennzeichnet (z.B. PS für Polystyrol, Füllmaterial).

Dieses Gerät ist entsprechend der europäischen Richtlinie 2002/96/EG über Elektro- und Elektronikaltgeräte (WEEE) gekennzeichnet. Die Richtlinie gibt den Rahmen für eine EU-weit gültige Rücknahme und Verwertung der Altgeräte vor.

### **! WARNUNG!**

Verpackungsmaterialien können für Kinder gefährlich sein! Wenn Sie die Verpackungsmaterialien und das Altgerät entsorgen wollen, wenden Sie sich an die betreffende Sammelstelle. Schneiden Sie das Netzkabel ab und setzen Sie den Schließmechanismus der Tür außer Betrieb.

Die Kartonverpackung ist aus recycelbarem Papier hergestellt und muss in der betreffenden Sammelstelle für Altpapier entsorgt werden.

Eine sachgemäße Entsorgung dieses Gerätes mildert eventuelle negative Auswirkungen auf die Umwelt und menschliche Gesundheit, die durch eine unsachgemäße Entsorgung dieses Gerätes entstehen könnten.

Wenn Sie ausführlichere Informationen über die Entsorgung dieses Gerätes brauchen, wenden Sie sich an örtliche Verwaltung oder Gesellschaft für Müllentsorgung.

### **WICHTIG!**

Lesen Sie vor der Erstverwendung Ihres Geschirrspülers gründlich diese Gebrauchsanleitung, um die besten Spülergebnisse zu erreichen.

# 3. HINWEISE ZUR BETRIEBUNG

## BEDIENFELD

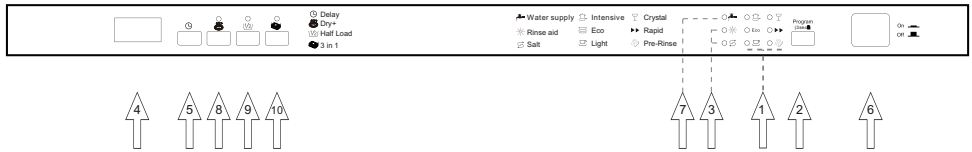

- 1 Programmanzeige: Nach dem Auswählen des Spülprogramms leuchtet die entsprechende Anzeige.
- 2 Taste der Programmauswahl / Taste der Kindersicherung: Mit dem Drücken der Programmtaste wählen Sie das gewünschte Programm. Die Kindersicherung wird aktiviert, wenn Sie die Taste 3 Sekunden lang gedrückt halten. Auf dem Digitaldisplay blinkt „LO“.
- 3 Salz- und Klarspülnachfüllanzeige: Die Anzeige leuchtet, wenn es notwendig ist, Salz und Klarspüler nachzufüllen.
- 4 Digitaldisplay: Das Display dient zur Darstellung der restlichen Betriebszeit, Fehlermeldungen und Startverzögerung.
- 5 Taste für Startverzögerung: Der Start des Programms kann um bis zu 24 Stunden verschoben werden (in Abhängigkeit vom Modell). Wählen Sie die gewünschte Zeitverzögerung, indem Sie die Taste DELAY drücken. Drücken Sie die Taste mehrmals, um einen höheren Wert einzustellen.
- 6 Hauptschalter: Ein- und Ausschalten des Gerätes.
- 7 Anzeige der Wasserzufuhr: Die Anzeige leuchtet, wenn die Wasserzufuhr geschlossen oder unterbrochen ist oder wenn der Wasserschlauch geknickt ist.
- 8 Mit dem Drücken dieser Taste können Sie weitere Funktionen des Programms „Dry+“.
- 9 Mit dem Drücken dieser Taste können Sie weitere Funktionen des Programms „Halbe Beladung“ wählen.
- 10 Funktion 3in1: Das Gerät ist mit zusätzlichen Funktionen ausgestattet. Die Zusatzfunktion kann z.B. mit dem Programm „Intensive“, „Eco“ oder „Light“ verwendet werden.
- 11 Nach der Auswahl des gewünschten Programms schließen Sie die Gerätetür.

# FUNKTIONEN DES GESCHIRRSPÜLERS

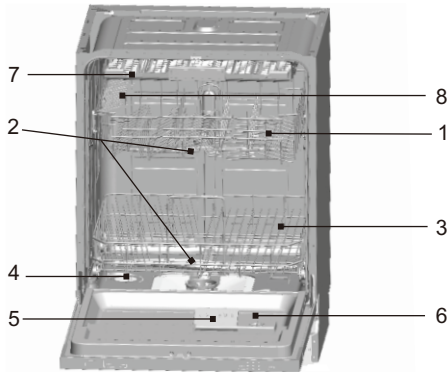

## Blick von vorne

- 1 Oberer Geschirrkorb
- 2 Sprüharme
- 3 Unterer Geschirrkorb
- 4 Enthärtungsanlage
- 5 Reinigerkammer
- 6 Vorratsbehälter für Klarspüler
- 7 Besteckschublade
- 8 Tassenhalter

## 4. VOR DER ERSTVERWENDUNG

### **Vor der Erstverwendung des Geschirrspülers:**

- A. Einstellung der Enthärtungsanlage
- B. Gießen Sie 500 ml Wasser in den Vorratsbehälter für Spezi­alsalz und füllen Sie dann den Behälter mit Spezi­alsalz
- C. Nachfüllen des Vorratsbehälters für Klarspüler
- D. Funktion des Reinigers

### **A. Einstellung der Enthärtungsanlage**

Die Enthärtungsanlage ist für die Beseitigung von Mineralien und Salzen aus dem Wasser entworfen, denn diese können den Gerätebetrieb negativ beeinflussen. Je höher der Inhalt dieser Mineralien und Salze ist, desto härter ist das Wasser. Die Enthärtungsanlage muss je nach Wasserhärte in Ihrer Region eingestellt werden. Wenn Sie Information über die Wasserhärte in Ihrer Region brauchen kontaktieren Sie Ihren örtlichen Wasserlieferanten.

#### **Einstellung**

Die Salzzugabemenge kann von H0 bis H7 eingestellt werden.

Bei dem Einstellwert H0 ist kein Salz erforderlich.

1. Bringen Sie den Härte­wert Ihres Leitungswassers in Erfahrung. Dabei hilft Ihnen das Wasserwerk.
2. Entnehmen Sie den Einstellwert der nachfolgenden Wasserhärte­ta­belle.
3. Schließen Sie die Tür.
4. Schalten Sie den Hauptschalter ein.
5. Halten Sie die Taste „Delay/Startverzögerung“ gedrückt und drücken Sie dann die Taste „Programm“ für 5 Sekunden. Es ertönt ein akustisches Signal und auf dem Digitaldisplay blinkt H. (Herstellungseinstellung ist H4)

#### **Alternativ:**

1. Entnehmen Sie den Einstellwert der nachfolgenden Wasserhärte­ta­belle.
2. Schließen Sie die Tür.
3. Schalten Sie den Hauptschalter ein.
4. Halten Sie die Taste „Delay/Startverzögerung“ gedrückt und drücken Sie dann die Taste „Programm“ für 5 Sekunden. Es ertönt ein akustisches Signal und auf dem Digitaldisplay blinkt H. (Herstellungseinstellung ist H4)

### Änderung der Einstellung:

1. Drücken Sie die Taste „Delay/Zeitverzögerung“.  
Mit jedem Drücken der Taste erhöht sich der Einstellwert um eine Stufe; ist der Wert H7 erreicht, springt die Anzeige wieder auf H0 (aus).
2. Drücken Sie die Taste „Programm“. Der Einstellwert ist im Gerät gespeichert.

### Wasserhärte-tabelle

Wasserhärte		Mmol/l	Einstellwert am Gerät
°Clark	Härtebereich		
0-8	weich	0 - 1,1	H0
9-10	weich	1,2 - 1,4	H1
11-12	mittel	1,5 - 1,8	H2
13-15	mittel	1,9 - 2,1	H3
16-20	mittel	2,2 - 2,9	H4
21-26	hart	3,0 - 3,7	H5
27-38	hart	3,8 - 5,4	H6
39-62	hart	5,5 - 8,9	H7

## B. Verwendung von Spezzialsalz

Verwenden Sie immer nur Spezzialsalz für Geschirrspüler.

ANMERKUNG: Falls Ihr Modell mit der Enthärtungsanlage nicht ausgestattet ist, können Sie dieses Kapitel überspringen.

### ENTHÄRTUNGSANLAGE

Die Wasserhärte kann in der Abhängigkeit von Region unterschiedlich sein. Wenn Sie hartes Wasser im Geschirrspüler verwenden, bilden sich Flecken auf dem Geschirr.

Das Gerät ist mit einer speziellen Enthärtungsanlage ausgestattet, die ein Spezzialsalz verwendet. Dieses Salz beseitigt Kalk und Mineralien aus dem Wasser.

Der Vorratsbehälter für Spezzialsalz befindet sich unter den unteren Geschirrkorb und muss folgendermaßen nachgefüllt werden:

#### Achtung!

Verwenden Sie nur Spezzialsalz für Geschirrspüler! Andere Salztypen, die für Geschirrspüler nicht bestimmt sind, wie z.B. Speisesalz, beschädigen die Enthärtungsanlage. Der Hersteller trägt keine Verantwortung für Beschädigungen, die durch das Verwenden von ungeeignetem Salz verursacht wurden.

Das Salznachfüllen muss immer unmittelbar vor dem Einschalten des Gerätes erfolgen.

So erreichen Sie, dass übergelaufene Salzlösung sofort ausgespült wird und keine Korrosion am Spülbehälter auftreten kann. Nach dem ersten Spülzyklus erlischt die Anzeige auf dem Bedienfeld.



- A. Nehmen Sie den unteren Geschirrkorb heraus, schrauben Sie den Deckel ab und nehmen Sie ihm ab. **1**
- B. Wenn Sie den Vorratsbehälter für Spezzialsalz das erste Mal füllen, füllen Sie 2/3 seines Volumens mit Wasser (ca. 500 ml). **2**
- C. Stecken Sie das Ende des Trichters (mitgeliefert) in die Öffnung und gießen Sie in den Behälter ungefähr 2 kg Spezzialsalz. Es ist normal, dass eine kleine Wassermenge abläuft.
- D. Schließen Sie wieder den Schraubverschluss.
- E. Die Salznachfüllanzeige erlischt normalerweise binnen 2-6 Tagen nach dem Nachfüllen des Vorratsbehälters für Spezzialsalz.

**ANMERKUNG:**

1. Sobald die Salznachfüllanzeige auf dem Bedienfeld leuchtet, sollte wieder Spezzialsalz nachgefüllt werden. Auch wenn der Vorratsbehälter ausreichend voll ist, muss die Anzeige vor dem vollständigen Auflösen von Salz nicht erlöschen. Falls das Bedienfeld mit der Salznachfüllanzeige nicht ausgestattet ist (bei einigen Modellen), können Sie die Nachfüllzeit nach dem Ablauf von bestimmter Zyklusanzahl bestimmen (siehe folgendes Schema).
2. Falls sich Salzreste im Geschirrspüler befinden, schalten Sie das Einweichprogramm, um sie zu beseitigen.

## C. Nachfüllen des Vorratsbehälters für Klarspüler

### Funktion des Klarspülers

Der Klarspüler wird automatisch während des letzten Spülens zugegeben und sorgt für gründliches Abspülen, Fleckenbeseitigung und gute Trocknungsergebnisse.

### Warnung!

Verwenden Sie nur Spezialklarspüler für Geschirrspüler. Füllen Sie den Vorratsbehälter für Klarspüler nie mit anderen Flüssigkeiten (z.B. mit Handspülmittel oder anderen flüssigen Reinigungsmitteln), denn Sie könnten auf diese Weise das Gerät beschädigen.

### Nachfüllen des Vorratsbehälters für Klarspüler

Falls sich keine Klarspülerachfüllanzeige auf dem Bedienfeld befindet, können Sie die Klarspülermenge nach der Farbe der optischen Anzeige „D“ neben dem Deckel bestimmen. Wenn der Vorratsbehälter für Klarspüler voll ist, ist die gesamte Anzeige dunkel. Je mehr der Klarspüler verbraucht wird, desto kleiner ist der dunkle Punkt. Die Klarspülermenge darf nie unter 1/4 des Behältervolumens sinken.

Die Größe des schwarzen Punktes ändert sich in Übereinstimmung mit der Klarspülermenge im Vorratsbehälter, siehe Abbildung unten.

- Voll
- ◐ Voll aus 3/4
- ◑ Voll aus 1/2
- ◒ Voll aus 1/4 - muss nachgefüllt werden
- Leer

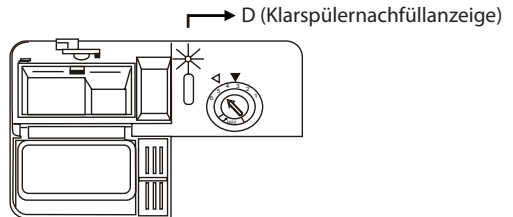

## VORRATSBEHÄLTER FÜR KLARSPÜLER

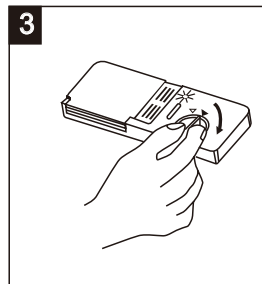
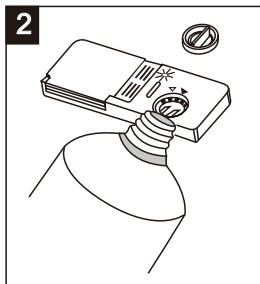
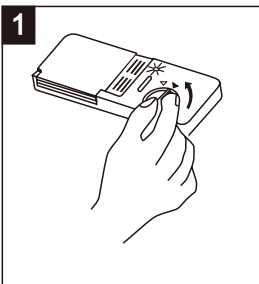



- 1** Um den Vorratsbehälter für Klarspüler zu öffnen, drehen Sie den Deckel in Position „open“ (geöffnet) (nach links) und öffnen Sie ihn.
- 2** Gießen Sie den Klarspüler in den Vorratsbehälter. Überfüllen Sie den Vorratsbehälter nicht.
- 3** Schließen Sie wieder den Deckel, indem Sie ihn aus der Position „open“ in Position „closed“ (geschlossen) (nach rechts) drehen.

Der Klarspüler wird während des letzten Spülens dosiert und beseitigt Wassertropfen auf dem Geschirr, die Flecken hinterlassen könnten. Er verbessert auch die Trocknung, indem das Wasser besser herunter läuft. Ihr Geschirrspüler ist für die Verwendung von flüssigem Klarspüler entworfen. Der Vorratsbehälter für Klarspüler befindet sich auf der Innenseite der Gerätetür neben der Reinigerkammer. Um den Vorratsbehälter nachzufüllen, öffnen Sie den Deckel und gießen Sie den Klarspüler in den Vorratsbehälter, bis die Anzeige vollständig dunkel wird. Das Volumen des Vorratsbehälters für Klarspüler ist ungefähr 140 ml. Überfüllen Sie den Vorratsbehälter nicht, damit es beim nächsten Spülgang nicht zu übermäßiger Schaumbildung kommt. Übergelaufener Klarspüler kann gegebenenfalls mit einem feuchten Tuch entfernt werden. Vergessen Sie nicht, den Deckel vor dem Schließen der Tür wieder zu schließen.

### Warnung!

Vergessen Sie nicht, übergelaufenen Klarspüler mit einem feuchten Tuch zu entfernen, damit es beim nächsten Spülgang nicht zu übermäßiger Schaumbildung kommt.

### Einstellung der Klarspülermenge

Der Vorratsbehälter für Klarspüler verfügt über vier bis sechs Einstellwerte. Beginnen Sie immer mit dem Einstellwert „4“. Falls Flecken zurückbleiben oder das Geschirr schlecht getrocknet wird, erhöhen Sie die Klarspülermenge indem Sie den Deckel des Vorratsbehälters für Klarspüler öffnen und den Drehwähler auf „5“ stellen. Falls das Geschirr immer noch nicht richtig trocken wird oder falls Flecken immer noch sichtbar sind, stellen Sie mit dem Drehwähler einen höheren Wert ein, bis das Geschirr sauber ist. Werkseitig ist die Stufe 5 voreingestellt.

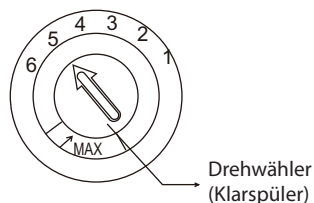

**ANMERKUNG:** Erhöhen Sie die Klarspülermenge nur, wenn Wasser- oder Kalkflecken auf dem Geschirr zurückbleiben. Senken Sie die Klarspülermenge, wenn klebrige weiße Flecken auf dem Geschirr oder bläuliche Schlieren auf dem Glas oder den Messerklingen zurückbleiben.

## D. Funktion des Reinigers

Die Reinigungsmittel mit chemischen Komponenten sind für Beseitigung von Schmutz und Sedimenten notwendig und helfen bei ihrem Anspülen aus dem Geschirrspüler. Die meisten handelsüblichen Reinigungsmittel eignen sich zu diesem Zweck.

### Konzentrierte Reiniger

Aufgrund ihrer chemischen Zusammensetzung können sie in zwei Gruppen eingeteilt werden:

- übliche, alkalische Reiniger mit Lösungsmitteln,
- konzentrierte, nur schwach alkalische Reiniger mit natürlichen Enzymen.

Die Verwendung des Spülprogramms „Eco“ in Verbindung mit konzentrierten Reinigern minimalisiert die Kontamination und ist für Ihr Geschirr geeignet; diese Spülprogramme sind an die Verwendung von konzentrierten Reinigern mit natürlichen Enzymen angepasst. Aus diesem Grund können die Spülprogramme „Eco“ mit der Verwendung von konzentrierten Reinigern die gleichen Ergebnisse erreichen, wie bei der Verwendung eines „intensiven“ Programms.

### Tabs

Tabs verschiedener Marken lösen sich mit unterschiedlicher Schnelligkeit. Aus diesem Grund lösen sich einige Tabs nicht und bei kurzen Programmen erreichen sie ihre volle Spülauswirkung nicht. Bei der Verwendung der Tabs sollten Sie also nur lange Programme wählen, bei denen sämtliche Reinigerreste beseitigt werden.

## Reinigerkammer

Die Reinigerkammer muss vor dem Starten jedes Spülzyklus nach den Angaben in der Tabelle der Spülprogramme eingefüllt werden. Ihr Geschirrspüler verwendet weniger Reiniger und Klarspüler also normale Geschirrspüler. Allgemein gilt, dass ein Löffel Reiniger für einen Spülzyklus notwendig ist. Es gilt auch, dass schmutzigeres Geschirr mehr Reiniger benötigt.

Füllen Sie die Reinigerkammer immer unmittelbar vor dem Starten des Spülzyklus ein, ansonsten wird der Reiniger nass und löst sich nicht richtig.

## Richtige Reinigermenge

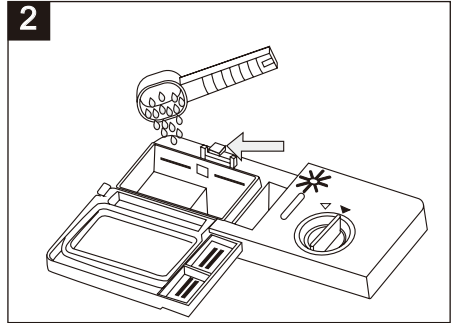
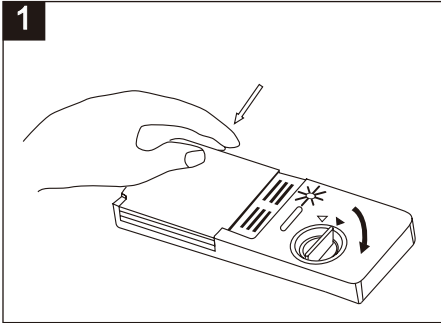

### ANMERKUNG:

- 1 Wenn der Deckel geöffnet ist, drücken Sie die Taste, um ihn zu öffnen. Der Deckel öffnet sich.
- 2 Die Reinigerkammer muss immer unmittelbar vor dem Starten des Spülzyklus eingefüllt werden. Verwenden Sie nur hochwertige Reiniger, die für die Verwendung im Geschirrspüler bestimmt sind.

### ! WARNUNG!

Der Reiniger ist korrosiv! Halten Sie ihn fern von Kindern.

Verwenden Sie nur Reiniger, die für Geschirrspüler bestimmt sind. Der Reiniger muss frisch und trocken sein. Verwenden Sie keine Staubreiniger in der Reinigungskammer, wenn Sie das Geschirr nicht sofort spülen wollen.

## Einfüllen der Reinigerkammer

Füllen Sie die Reinigerkammer mit dem Reiniger ein. Die Markierung gibt die Füllmenge an, siehe Abbildung rechts:

- 1 Kammer für Reiniger des Hauptzyklus; „MIN“ umfasst ca. 20 g Reiniger.
- 2 Kammer für Reiniger des Vorspülzyklus umfasst ca. 5 g Reiniger.

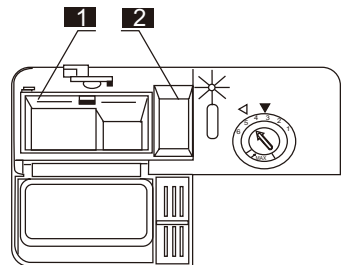

Halten Sie bei der Dosierung bitte die Hinweise des Herstellers von Reiniger ein, sie sind auf der Verpackung des Reinigers angegeben.

Schließen Sie den Deckel, sodass er einrastet.

Wenn das Geschirr sehr schmutzig ist, erhöhen Sie die Reinigermenge in der Kammer für Vorspülen. Der Reiniger wird in der Vorspülphase wirksam sein.

**ANMERKUNG:**

Die Angaben zur Reinigermenge für jedes Programm sind auf der letzten Seite angeführt. Achten Sie darauf, dass Änderungen in Abhängigkeit von Schmutzigkeit und Wasserhärte möglich sind. Halten Sie die Herstellerhinweise auf der Verpackung des Reinigers ein.

**Reiniger**

Es gibt 3 Typen der Reiniger:

1. Mit Phosphaten und Chlor
2. Mit Phosphaten und ohne Chlor
3. Ohne Phosphate und ohne Chlor

Neue Staubreiniger sind normalerweise ohne Phosphate. Die Wasserenthärtungsfunktion durch Phosphate ist nicht vorhanden.

In solchem Fall empfehlen wir Ihnen, das Spezi­alsalz in den Vorratsbehälter für Salz nachzufüllen, wenn die Wasserhärte 6 dH ist. Wenn Sie Reiniger ohne Phosphate in Region mit hartem Wasser verwenden, bleiben oft weiße Flecken auf dem Geschirr und den Gläsern zurück. In solchem Fall müssen Sie mehr Reiniger in die Reinigerkammer geben, um bessere Spülergebnisse zu erreichen. Reiniger ohne Chlor haben nur eine schwache Bleichauswirkung. Starke und farbige Flecken werden nicht beseitigt. In solchem Fall wählen Sie ein Programm mit höherer Temperatur.

# 5. EINRÄUMEN

Um beste Spülergebnisse zu erreichen, gehen Sie nach diesen Hinweisen vor. Funktionen und Aussehen der Geschirrkörbe und Besteckschubladen können in Abhängigkeit von Ihrem Modell unterschiedlich sein.

## Hinweise vor oder nach dem Einräumen von Geschirr

Entfernen Sie grobe Speisereste. Vorspülen unter fließendem Wasser ist nicht nötig. Räumen Sie das Geschirr so ein, dass:

1. Gefäße wie Tassen, Gläser, Pfannen/Backbleche usw. mit dem Boden nach oben stehen.
2. Teile mit Wölbungen oder Vertiefungen schräg stehen, damit das Wasser ablaufen kann.
3. es sicher steht und nicht kippen kann.
4. es die Drehung der beiden Sprühdarme nicht behindert.

Sehr kleine Geschirrtteile sollten nicht in der Maschine gespült werden, weil sie leicht aus den Körben fallen können.

## Ausräumen

Um zu vermeiden, dass Wassertropfen vom oberen Korb auf das Geschirr im unteren Korb fallen, ist es empfehlenswert, das Gerät von unten nach oben zu entleeren.

## Oberer Geschirrkorb

Der obere Geschirrkorb ist für feineres und leichteres Geschirr entworfen, wie z.B. Gläser, Kaffee- und Teetassen, Untertassen, Teller, kleine Schüsseln und flache Pfannen (falls sie nicht allzu schmutzig sind). Räumen Sie das Geschirr so ein, dass es sich nicht einmal unter einem starken Wasserstrahl bewegt.

### Oberer Geschirrkorb

**NACH INNEN**

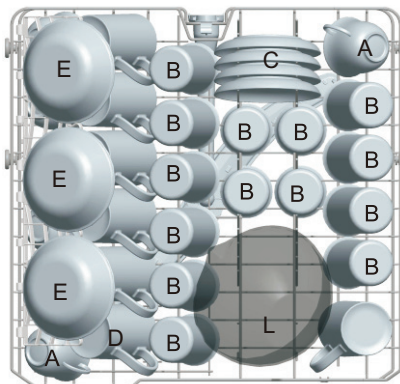

Oberer Geschirrkorb	
Typ	Geschirr
A	Kleine Tasse
B	Glas
C	Untertasse
D	Große Tasse
E	Dessertteller
L	Glasschale

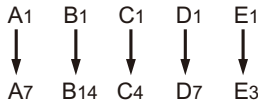

## Einstellung des oberen Geschirrkorbss

Falls es notwendig ist, können Sie die Höhe des oberen Geschirrkorbs verstellen, um entweder im Ober- oder Unterkorb mehr Platz zu schaffen. Die Höhe des oberen Geschirrkorbs kann mit der Einstellung der Räder in verschiedene Höhe der Schienen verstellt korrigiert werden. Lange Geschirrtteile, Servierbesteck, Salatbesteck oder Messer müssen Sie in die Besteckschublade so einräumen, dass sie die beiden Sprühdarme nicht blockieren. Die Besteckschublade kann umgeklappt werden, wenn Sie sie nicht brauchen.

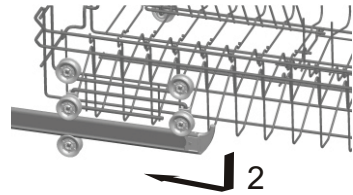
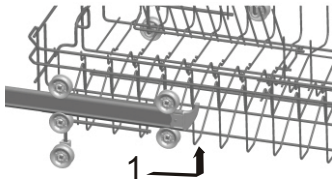

## Unterer Geschirrkorb

Stark verschmutztes und großes Geschirr sollten Sie im Unterkorb einräumen: Töpfe, Pfannen, Deckel, Servierteller und -schalen, siehe Abbildung unten.

Das Serviergeschirr und die Deckel sollten sich auf der Korbseite befinden, damit die Sprüharme bei der Rotation nicht verhindert werden.

Töpfe, Servierschalen usw. müssen sich immer mit dem Boden nach oben befinden. Tiefe Teller müssen schräg stehen, damit das Wasser besser ablaufen kann.

Der untere Geschirrkorb ist mit Klappstacheln ausgestattet. Die Stacheln sind umklappbar und dienen zum besseren Einordnen von großen oder mehreren Töpfen und Pfannen.

## Unterer Geschirrkorb

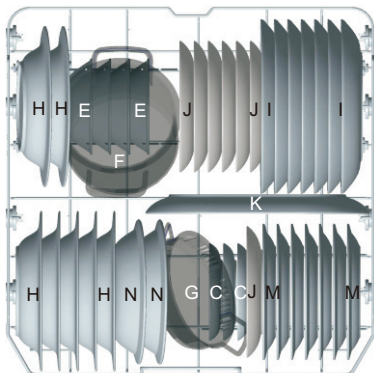

- C5 → C7
- E4 → E7
- H1 → H7
- I1 → I7
- J1 → J7
- M1 → M7
- N1 → N2

Unterer Geschirrkorb	
Typ	Geschirr
C	Schale
E	Dessertschale
H	Suppenteller
I	Flacher Teller
J	Dessertteller
K	Ovaler Teller
F	Kleiner Teller
G	Bratentopf
M	Melamindessertteller
N	Melaminschale

## \* Klappstacheln des unteren Geschirrkorbs

Die Klappstacheln bestehen aus zwei Teilen, die sich im unteren Geschirrkorb befinden und zum besseren Einordnen von großen Gegenständen dienen, z.B. von Töpfen oder Pfannen. Wenn es notwendig ist, kann jeder Teil umgeklappt einzeln umgeklappt werden. Es können auch alle Klappstacheln umgeklappt werden, damit Sie im Korb große Gegenstände einräumen können. Die Klappstacheln können nach oben oder nach unten umgeklappt werden.

## Oberer Geschirrkorb

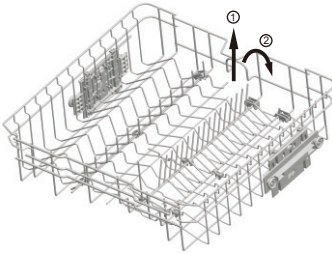

## Unterer Geschirrkorb

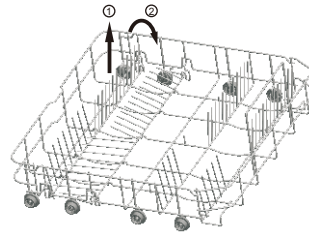

\* Fakultativ

## Besteckschublade

Das Besteck sollten Sie in die Besteckschublade in Übereinstimmung mit der folgenden Abbildung einräumen. Das Wasser muss auch nach dem Einräumen des Bestecks frei fließen.

### Besteckschublade

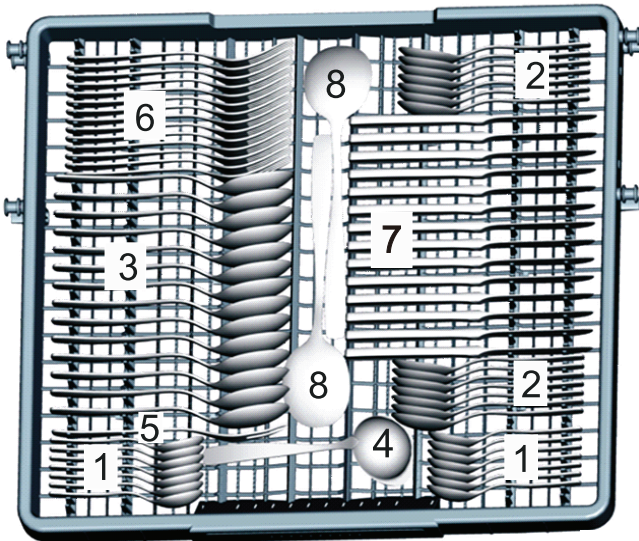

Besteckschublade	
Typ	Geschirr
1	Teelöffel
2	Dessertlöffel
3	Essslöffel
4	Schöpflöffel
5	Serviergabel
6	Gabel
7	Messer
8	Servierlöffel

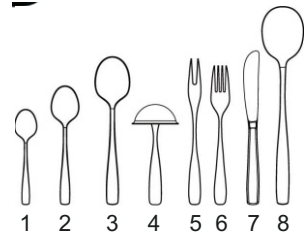

Zur Tür

Folgendes Geschirr/Besteck ist für die Reinigung im Geschirrspüler nicht geeignet:

### **⚠️ WARNUNG!**

Keine Gegenstände dürfen aus dem Boden der Besteckschublade herausragen.

### **Nicht geeignetes Geschirr**

Geschirr mit Holz-, Porzellan- oder Keramikgriff  
Plastikgeschirr, das nicht hitzebeständig ist  
Altes Geschirr mit geklebten Komponenten  
Geklebtes Geschirr  
Kupfer- und Zinn Geschirr  
Bleikristall  
Stahlgegenstände, die korrosionsanfällig sind  
Holztablets  
Gegenstände aus synthetischen Fasern

### **Begrenzt geeignetes Geschirr**

Einige Glassorten können nach vielen Spülgängen trüb werden.  
  
Silber- und Aluminiumteile können beim Spülen zum Verfärben und Verblässen neigen.  
  
Glasierte Gegenstände können mit der Zeit nach vielen Spülgängen verblässen.

### **ANMERKUNG:**

Legen Sie in den Geschirrspüler keine Gegenstände, die mit Zigarettenasche, Wachs, Schmierfett oder Farbe verunreinigt sind. Wenn Sie neues Geschirr kaufen, vergewissern Sie sich, dass es für den Geschirrspüler geeignet ist.

### **ANMERKUNG:**

Überfüllen Sie den Geschirrspüler nicht. Im Geschirrspüler ist genügend Raum für 9 Standardsets von Geschirr. Verwenden Sie kein Geschirr, das für den Geschirrspüler ungeeignet ist. Es ist für gute Spülergebnisse und einen niedrigen Energieverbrauch sehr wichtig.

## **Einräumen von Besteck und Geschirr**

Vor dem Einräumen von Geschirr müssen Sie:  
Grobe Speisereste entfernen.  
Angebrannte Speisereste einweichen.

## **Achten Sie beim Einräumen von Geschirr und Besteck auf folgendes:**

Geschirr und Besteck dürfen die Drehung der beiden Sprüharme nicht behindern. Teile mit Wölbungen oder Vertiefungen wie Tassen, Töpfe usw. müssen mit der Öffnung nach unten stehen, damit das Wasser ablaufen kann. Geschirr und Besteck dürfen nicht aufeinander liegen oder sich überdecken.

- Gläser dürfen einander nicht berühren, um Beschädigungen zu verhindern.
- Große Geschirrtteile, die schwer zu reinigen sind, räumen Sie im unteren Geschirrkorb ein.
- Der obere Geschirrkorb eignet sich für feinere und leichtere Geschirrtteile wie Gläser, Tee- und Kaffeetassen usw.

### **Warnung!**

Lange Messer in horizontaler Lage stellen mögliches Risiko dar!  
Lange und/oder scharfe Gegenstände wie Messer müssen im oberen Geschirrkorb horizontal eingeräumt werden.

## **Glas- und Geschirrschäden**

### **Mögliche Ursachen:**

- Glasart und Glasherstellungsverfahren. Chemische Zusammensetzung des Reinigers.
- Wassertemperatur und Programmdauer.

### **Empfohlene Lösung:**







- Verwenden Sie nur Geschirr oder Porzellan, die vom Hersteller als spülmaschinenfest bezeichnet werden.
- Verwenden Sie je nach Geschirrtyp Reiniger, der als geschirrschonend gekennzeichnet ist. Falls es notwendig ist, lesen Sie weitere Informationen, die der Hersteller des Reinigers auf der Verpackung angegeben hat.
- Wählen Sie ein Spülprogramm mit niedriger Temperatur.
- Um Beschädigungen zu vermeiden, entnehmen Sie Glas und Besteck nach Programmende möglichst bald aus dem Geschirrspüler

## Nach Programmende

Nach Programmende ertönt sechsmal ein akustisches Signal, dann verstummt es. Schalten Sie den Geschirrspüler mit dem Hauptschalter aus, schließen Sie die Wasserzufuhr und öffnen Sie die Tür. Warten Sie einige Minuten, bevor Sie das Geschirr entnehmen, denn das Geschirr ist heiß. Heißes Geschirr kann außerdem leichter zerspringen. Das Geschirr kann auf diese Weise auch besser austrocknen.

# 6. PROGRAMMAUSWAHL

## Programmübersicht

Programm	Verschmutzungsart	Programmablauf	Reiniger Vorspülen/ Reinigen	Programmdauer (min)	Energie (kWh)	Wasser (l)
 Intensive	Stark verschmutztes Geschirr wie Töpfe, Pfannen, Bratpfannen und Geschirr mit angetrockneten Speiseresten.	Vorspülen Reinigen (60 °C) Zwischenspülen 1 Zwischenspülen 2 Klarspülen Trocknen	4/18 g (oder 3in1)	213	1,500	18,0
 <b>Eco</b> (*EN60436) (Standardprogramm)	Normal verschmutztes Geschirr, Töpfe, Teller, Gläser und leicht verschmutzte Pfannen. Normales Tagesprogramm.	Vorspülen Reinigen (48 °C) Zwischenspülen Trocknen	4/18 g (oder 3in1)	239	0,848	10
 Light	Sanftes Spülprogramm für empfindliches Geschirr, das hohe Temperaturen nicht verträgt. (Gleich nach der Verwendung von Geschirr einschalten)	Vorspülen Reinigen (45 °C) Zwischenspülen Klarspülen Trocknen	3/16 g (oder 3in1)	152	0,950	14,0
 Crystal	Leicht verschmutztes Geschirr wie Teller, Gläser, Schalen und leicht verschmutzte Pfannen.	Reinigen (40 °C) Zwischenspülen Klarspülen Trocknen	3/16 g	124	0,900	11,0
 Rapid	Kürzeres Spülen für leicht verschmutztes Geschirr, das kein Trocknen braucht.	Reinigen (45 °C) Klarspülen	15 g	40	0,550	7,0
 Pre-Rinse	Vorspülen von Geschirr, das Sie am nächsten Tag spülen werden.	Vorspülen		12	0,010	4,0

1. Das Programm ECO eignet sich für das Reinigen von normal verschmutztem Geschirr. Es handelt sich um das effektivste Programm, was den kombinierten Energie- und Wasserverbrauch angeht.
2. Das manuelle Vorspülen führt zum erhöhten Wasser- und Energieverbrauch und wird nicht empfohlen.
3. Wenn der Geschirrspüler in Übereinstimmung mit dieser Gebrauchsanleitung verwendet wird, verbraucht man normalerweise weniger Energie und Wasser als beim manuellen Geschirrspülen.

\* EN 60436: Bei diesem Programm handelt es sich um einen Testzyklus.

Informationen für den Kompatibilitätstest in Übereinstimmung mit EU 60436 sind folgend:

- Kapazität: 14 Geschirrsätze
- Position des oberen Geschirrkorb: untere Position
- Klarspüleinrichtung: 6 (oder 4 für Einstellung des Vorratsbehälters für Klarspüler)



## **Einschalten des Gerätes**

Einschalten des Programms...

Ziehen Sie den unteren und oberen Geschirrkorb aus, räumen Sie das Geschirr ein und:

1. Schieben Sie die Körbe zurück. Wir empfehlen Ihnen, zuerst den unteren Korb zu füllen und erst dann den oberen Korb (lesen Sie das Kapitel „Einräumen von Geschirr“). Dosieren Sie den Reiniger (lesen Sie das Kapitel „Spezialsalz, Reiniger und Klarspüler“).
2. Stecken Sie den Netzstecker in die Steckdose. Die Stromversorgung muss 220-240 V AC 50 Hz sein, die Spezifikation der Steckdose ist 12 A 250 VAC.

Prüfen Sie, ob die Wasserzufuhr geöffnet ist. Schließen Sie die Tür, drücken Sie den Hauptschalter und stellen Sie den Programmwähler auf das gewünschte Programm. (Lesen Sie das Kapitel „Programmübersicht“.) Vergewissern Sie sich, dass die Tür richtig geschlossen ist.

### **ANMERKUNG:**

Beim Schließen der Tür müssen Sie „Einrasten“ hören.

Nach Programmende können Sie das Gerät mit dem Drücken des Hauptschalters ausschalten.

## **Programmänderung**

Voraussetzung: Das bereits laufende Programm kann nur kurz nach dem Einschalten geändert werden. Ansonsten wurde der Reiniger schon frei gelöst und das Gerät hat das Spülwasser schon abgelassen. Falls es dazu kommt, müssen Sie die Reinigerkammer wieder nachfüllen (lesen Sie das Kapitel „Nachfüllen der Reinigerkammer“). Stellen Sie mit dem Programmwähler das gewünschte Programm ein (siehe Kapitel „Programmauswahl...“). Und schließen Sie dann die Tür.

ANMERKUNG: Falls Sie die Tür während des Programms öffnen, stellt sich das Gerät ein und es ertönt ein akustisches Signal. Auf dem Display erscheint E1. Wenn Sie die Tür wieder schließen, setzt das Gerät den Betrieb nach 10 Sekunden wieder fort.

6 Programmanzeigen stellen den Gerätezustand dar:

- a) Alle Programmanzeigen sind erloschen --> Betriebsmodus
- b) Eine der Programmanzeigen leuchtet --> der Zyklus läuft
- c) Eine der Programmanzeigen blinkt --> Einstellen des Betriebes

### **ANMERKUNG:**

Wenn alle Anzeigen blinken, bedeutet es, dass sich das Gerät außer Betrieb befindet. Schalten Sie den Hauptschalter aus und schließen Sie die Wasserzufuhr, bevor Sie den Kundendienst kontaktieren.

## **Einräumen vergessener Geschirteile**

**Das vergessene Geschirr können Sie jederzeit vor dem Öffnen der Reinigerkammer einräumen.**

1. Öffnen Sie leicht die Tür, um das Spülprogramm einzuhalten.
2. Wenn sich die Sprüharme nicht mehr bewegen, könne Sie die Tür vollständig öffnen.
3. Räumen Sie das vergessene Geschirr ein.
4. Schließen Sie die Tür. Der Geschirrspüler setzt nach ca. zehn Sekunden den Betrieb fort.

## **WARNUNG!**

Es ist gefährlich, die Tür während des Reinigens und Klarspülens zu öffnen, denn Sie können sich mit heißem Wasser verbrennen.

Auf dem Digitaldisplay erscheint „---“ und es ertönt sechsmal ein akustisches Signal. Erst dann wurde das Programm beendet.

1. Schalten Sie den Geschirrspüler aus, indem Sie den Hauptschalter drücken.
2. Schließen Sie die Wasserzufuhr!

Öffnen Sie vorsichtig die Gerätetür. Nach dem Öffnen der Tür kann heißer Dampf aus dem Gerät steigen!

- Heißes Geschirr ist stoßempfindlich. Lassen Sie das Geschirr deshalb ca. 15 Minuten abkühlen, bevor Sie es ausräumen.
- Öffnen Sie die Gerätetür, lassen Sie sie einen Spalt geöffnet und warten Sie einige Minuten, bevor Sie das Geschirr ausräumen. Auf diese Weise erreichen Sie bessere Trocknungsergebnisse.

### Ausräumen

Es ist normal, dass das Geschirr drinnen nass ist.

Um zu vermeiden, dass Wassertropfen vom oberen Korb auf das Geschirr im unteren Korb allen, ist es empfehlenswert, das Gerät von unten nach oben zu entleeren.

## 7. WARTUNG UND REINIGUNG

### Filtrationssystem

Der Filter dient zum Auffangen grober Speisereste und anderer Verschmutzungen, damit sie in die Pumpe nicht gelangen. Die Speisereste können manchmal den Filter blockieren.

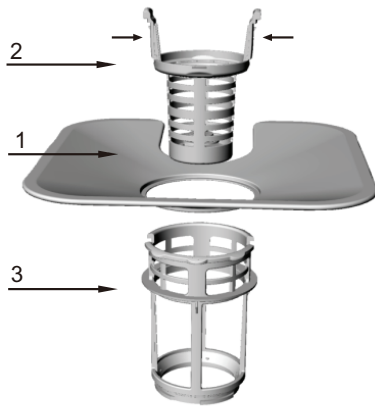

Das Filtrationssystem besteht aus grobem Filter, flachem Filter (Hauptfilter) und Mikrofilter (d.h. feinem Filter).

#### 1 Flacher Filter

Die Speisereste und Verschmutzungen werden mit einer speziellen Düse auf dem unteren Sprüharm.

#### 2 Grober Filter

Grobe Verschmutzungen wie Knochen und Glas, die den Abfluss verstopfen können, werden im groben Filter aufgefangen. Um die aufgefangenen Gegenstände zu entfernen, drücken Sie sanft Laschen im oberen Teil des Filters und nehmen Sie den Filter heraus.

#### 3 Mikrofilter

Dieser Filter fängt Verschmutzungen und Speisereste im Abflussgebiet auf und verhindert, dass sie sich auf dem Geschirr während des Spülens ablagern.

- Prüfen Sie die Filter nach jeder Verwendung des Geschirrspülers.

- Wenn Sie den groben Filter herausrauben, können Sie das Filtrationssystem herausnehmen. Beseitigen Sie die Speisereste und reinigen Sie die Filter unter fließendem Wasser.



Schritt 1: Drehen Sie den groben Filter gegen den Uhrzeigersinn und heben Sie ihn dann hoch.



Schritt 2: Heben Sie den flachen Filter hoch.

### ANMERKUNG:

Wenn Sie vom Schritt 1 zum Schritt 2 vorgehen, ist es möglich, das Filtrationssystem herauszunehmen; in umgekehrter Reihenfolge können Sie das Filtersystem wieder installieren.

## Zusammensetzung der Filter

Um die besten Spülergebnisse zu erreichen, muss das Filterset sauber sein. Der Filter beseitigt effektiv Speisereste aus dem Spülwasser und ermöglicht die Wasserzirkulation während des Spülers. Aus diesem Grund ist es empfehlenswert, grobe Verschmutzungen, die im Filter aufgefangen sind, nach jedem Spülprogramm zu entfernen. Es genügt, den Filter unter fließendem Wasser zu reinigen. Um das Filtrationsset herauszunehmen, ziehen Sie am Griff nach oben. Das gesamte Filtrationsset muss einmal wöchentlich gereinigt werden. Verwenden Sie zur Reinigung des groben Filters und des Mikrofilters eine Bürste. Dann setzen Sie einzelne Filterteile nach der oben angegebenen Abbildung zusammen und installieren Sie das Filtrationsset in den Geschirrspüler. Bringen Sie das Filtrationsset in richtige Position und drücken Sie es nach unten. Verwenden Sie den Geschirrspüler nie ohne Filter. Eine falsche Position der Filter kann die Effektivität des Gerätes negativ beeinflussen und das Geschirr beschädigen.

## ⚠️ WARNUNG!

Verwenden Sie den Geschirrspüler nie ohne installierte Filter. Schlagen Sie mit den Filtern bei der Reinigung nicht, ansonsten können Sie sie beschädigen und damit die Effektivität des Geschirrspülers negativ beeinflussen.

## Reinigung der Sprüharme

Es ist notwendig, die Sprüharme regelmäßig zu reinigen, damit Kalk und Verunreinigungen aus dem Spülwasser Düsen und Lagerungen der Sprüharme nicht blockieren. Um den Sprüharm herauszunehmen, schrauben Sie die Mutter ab, nehmen Sie die Unterlage heraus und ziehen Sie den Sprüharm ab. Reinigen Sie den Sprüharm unter fließendem Wasser mit etwas Spülmittel und verwenden Sie eine Bürste zur Reinigung der Düsen. Spülen Sie dann den Sprüharm gründlich unter fließendem Wasser.

## Wartung des Geschirrspülers

Reinigen Sie das Bedienfeld mit einem angefeuchteten Tuch und wischen Sie es dann gründlich trocken. Reinigen Sie das Gerätegehäuse mit Glanzwachs. Verwenden Sie keine scharfen Gegenstände, Schaber oder abrasiven Reinigungsmittel.

## Frostschutz

Falls sich der Geschirrspüler im Winter in einem unbeheizten Raum befindet, bitten Sie einen Techniker des Kundendienstes um folgendes:

1. Trennen des Geschirrspülers vom Stromnetz.
2. Schließen der Wasserzufuhr und Trennen der Wasserzufuhr vom Wasserventil.
3. Wasserauslass aus dem Zuleitungsschlauch und Ventil. (Verwenden Sie ein Gefäß zum Wasserauffangen.)
4. Wiederholter Anschluss der Wasserzufuhr zum Wasserventil.
5. Demontieren Sie den Filter aus dem Geschirrspüler und trocknen Sie mit einem Schwamm den Boden des Geschirrspülers aus.

## Reinigung der Tür

Reinigen Sie die Tür nur mit einem weichen, angefeuchteten Tuch. Verwenden Sie keine Sprayreiniger, damit das Wasser in Türschloss und elektrische Teile nicht durchdringen kann.

Reinigen Sie das Gerätegehäuse nie mit abrasiven Reinigungsmitteln, denn Sie können die Oberfläche des Geschirrspülers zerkratzen. Einige Papiertücher können die Oberfläche zerkratzen oder dort Spuren hinterlassen.

Wenn sich ein Fremdkörper im Geschirrspüler befindet, befolgen Sie diese Gebrauchsanleitung.

## ⚠️ WARNUNG!

Reinigen Sie die Tür nie mit einem Sprayreiniger, denn er könnte das Türschloss und die Elektroteile beschädigen. Es ist nicht erlaubt, abrasive Reinigungsmittel oder einige Typen von Papiertüchern zu verwenden, denn sie können die Edelstahloberfläche zerkratzen oder dort Spuren hinterlassen.

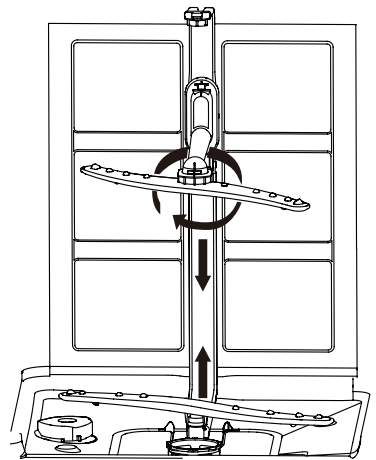

## Bewahrung eines guten Gerätezustandes

### ■ Nach jedem Spülprogramm

Schließen Sie nach jedem Programm die Wasserzufuhr und lassen Sie die Tür einen Spalt geöffnet, damit Feuchtigkeit und Geruch entströmen können.

### ■ Ziehen Sie den Netzstecker aus der Steckdose

Ziehen Sie den Netzstecker vor der Reinigung oder Wartung aus der Steckdose.

### ■ Verwenden Sie keine abrasiven Reinigungsmittel oder Lösungsmittel

Verwenden Sie zur Reinigung der Innen- oder Gummikomponenten des Geschirrspülers keine Lösungsmittel oder abrasiven Reinigungsmittel. Verwenden Sie nur ein Tuch und warmes Wasser mit etwas Spülmittel. Flecken oder Spuren im Innenraum des Gerätes lassen sich mit einem feuchten Tuch und etwas Weinessig oder Reinigungsmittel für Geschirrspüler beseitigen.

### ■ Im Falle eines Urlaub

Im Falle einer längeren Abwesenheit empfehlen wir Ihnen, ein Spülprogramm ohne Geschirr zu starten. Ziehen Sie dann den Netzstecker aus der Steckdose, schließen Sie die Wasserzufuhr und lassen Sie die Tür einen Spalt geöffnet. Sie verlängern damit die Lebensdauer der Dichtung und im Gerät wird sich kein Geruch bilden.

### ■ Manipulation mit dem Gerät

Falls es notwendig ist, das Gerät umzustellen, versuchen Sie, es in der senkrechten Position zu halten. Im Notfall können Sie den Geschirrspüler auf die Rückseite legen.

### ■ Dichtung

Speisereste, die in der Dichtung stecken bleiben, tragen zur Geruchbildung im Geschirrspüler bei. Regelmäßige Reinigung der Dichtung mit einem feuchten Tuch verhindert dieses Problem.

### ⚠ **Warnung:**

Anschluss des Gerätes ans Wasser- und Stromnetz darf nur ein qualifizierter Techniker durchführen.

### ⚠ **Warnung**



#### **Stromunfallrisiko!**

**Ziehen Sie den Netzstecker vor der Installation des Geschirrspülers aus der Steckdose.**

**Ansonsten zum Stromunfall oder Tod kommen.**

# 8. BESEITIGUNG MÖGLICHER PROBLEME

## Fehlermeldungen

Wenn es zur Störung kommt, wird eine Fehlermeldung auf dem Display angezeigt.

Fehlermeldung	Bedeutung	Mögliche Ursache
E1	Geöffnete Tür	Geöffnete Tür während des Gerätebetriebes.
E2	Wasserzufuhr	Defekt der Wasserzufuhr
E3	Wasserauslass	Defekt des Wasserauslasses
E4	Temperaturfühler	Defekt des Temperaturfühlers
E5	Überlauf/Undichtheit	Es ist zu Überlauf/Undichtheit gekommen.
E6	Wasserauslauf	Wasser ist ausgelaufen
E7	Heizkörper	Geöffnete Tür während des Gerätebetriebes.

### **WARNUNG!**

Wenn es zum Wasserüberlauf kommt, schließen Sie die Wasserzufuhr und kontaktieren Sie die Servicestelle. Falls es sich Wasser auf dem Boden aufgrund von Undichtheit befindet, wischen Sie dieses Wasser ab, bevor Sie den Geschirrspüler wieder einschalten.

### **Erreichbarkeit der Ersatzteile**

Die Ersatzteile stehen je nach Typ zur Verfügung mindestens sieben Jahre für professionelle Servicestellen oder mindestens zehn Jahre für professionelle Servicestellen und Endbenutzer. Kontaktieren Sie den Kundendienst.

## Bevor Sie die Servicestelle kontaktieren

Folgende Hinweise können Ihnen die Kosten, die mit dem Besuch des Servicetechnikers verbunden sind, sparen.

Problem	Mögliche Ursachen	Lösung
<b>Der Geschirrspüler funktioniert nicht.</b>	Ausgebrannte Sicherung oder ausgeschalteter Schutzschalter.	Sicherung austauschen oder Schutzschalter resettet. Geräte, die den gleichen Umkreis wie Geschirrspüler haben, abschalten.
	Keine Stromversorgung.	Prüfen, ob der Geschirrspüler eingeschaltet ist und die Gerätetür sicher geschlossen ist. Prüfen, ob das Netzkabel richtig an die Steckdose angeschlossen ist.
	Niedriger Wasserdruck.	Prüfen, ob die Wasserzufuhr richtig angeschlossen und geöffnet ist.
<b>Auslasspumpe schaltet sich nicht aus.</b>	Wasserüberlauf.	Das System erkennt Wasserüberlauf. Falls es dazu kommt, schaltet sich die Umlaufpumpe aus und die Auslasspumpe ein.

<b>Problem</b>	<b>Mögliche Ursachen</b>	<b>Lösung</b>
<b>Lärm.</b>	Einige Töne, die Sie hören, sind normal.	Töne der Speiseentsorgung und Öffnung der Reinigerkammer.
	Besteck befindet sich nicht in der Besteckschublade oder etwas Kleines ist in den Korb gefallen.	Prüfen Sie, ob alles im Geschirrspüler sicher eingeräumt ist.
	Motor summt.	Der Geschirrspüler wird nicht regelmäßig verwendet. In solchem Fall vergessen Sie nicht, ein Spülprogramm ohne Geschirr jede Woche zu starten, damit die Dichtung feucht bleibt.
<b>Seifeschaum im Innenraum.</b>	Unpassender Reiniger.	Verwenden Sie nur Spezialreiniger für Geschirrspüler, damit es zur Schaumbildung nicht kommt. Falls es dazu trotzdem kommt, öffnen Sie den Geschirrspüler und lassen Sie den Schaum verdampfen. Gießen Sie in den Innenraum 4 Liter Kaltwasser. Schließen Sie die Tür, sperren Sie den Geschirrspüler und starten Sie das Programm „Vorspülen“. Wiederholen Sie es bei Bedarf.
	Ausgeschütteter Klarspüler.	Sofort abwischen.
<b>Verfärbung des Innenraums.</b>	Reiniger mit Farbstoff.	Vergewissern Sie sich, dass der Reiniger keine Farbstoffe beinhaltet.
<b>Geschirr und Besteck sind nicht sauber.</b>	Unpassendes Programm.	Wählen Sie ein stärkeres Programm.
	Unpassende Zusammensetzung.	Prüfen Sie, dass große Geschirrtteile die Reinigerkammer und die Sprüharme nicht blockieren.
<b>Flecken und Belag auf Gläsern und Besteck.</b>	<ol style="list-style-type: none"> <li>1. Allzu hartes Wasser.</li> <li>2. Niedrige Temperatur.</li> <li>3. Überfülltes Gerät.</li> <li>4. Ungeeignetes Einräumen.</li> <li>5. Alter oder feuchter Reiniger.</li> <li>6. Vorratsbehälter für Klarspüler ist leer.</li> <li>7. Unsachgemäße Dosierung des Reinigers.</li> </ol>	<p>Fleckenbeseitigung aus Glasteilen:</p> <ol style="list-style-type: none"> <li>1. Metallgegenstände aus dem Geschirrspüler entfernen.</li> <li>2. Keinen Reiniger dazugeben.</li> <li>3. Ein längeres Programm einstellen.</li> <li>4. Geschirrspüler einschalten und ca. 18 bis 22 Minuten im Betrieb lassen, sodass er sich in der Hauptphase befindet.</li> <li>5. Tür öffnen und 2 Tassen Weinessig in den unteren Teil des Gerätes gießen.</li> <li>6. Tür schließen und den Geschirrspüler das Programm beenden lassen. Falls der Weinessig nicht funktioniert, die Vorgehensweise wiederholen, dabei nur 1/4 Tasse (60 ml) Kristall-Zitronensäure anstelle von Essig verwenden.</li> </ol>
<b>Glasgeschirr ist matt.</b>	Kombination von Weichwasser und sehr kleiner Reinigermenge.	Bei weichem Wasser weniger Reiniger verwenden und ein kürzeres Programm für Glasgeschirr einstellen.
<b>Gelber oder brauner Belag im Inneren von Geschirr.</b>	Tee- oder Kaffeefflecken.	<p>Lösung aus ½ Tasse Bleichmittel und 3 Tassen Warmwasser verwenden und Flecken manuell beseitigen.</p> <p><b>▲ WARNUNG</b> Ca. 20 Minuten nach Programmende warten, damit die Heizkörper abkühlen, erst dann den Innenraum reinigen. Ansonsten droht Verbrennungsgefahr.</p>

<b>Problem</b>	<b>Mögliche Ursachen</b>	<b>Lösung</b>
<b>Weißer Belag im Inneren von Geschirr.</b>	Hartes mineralisiertes Wasser.	Das Innere von Geschirr mit einem feuchten Schwamm und etwas Reiniger abwischen, Gummihandschuhe dabei verwenden. Nie ein anderes Reinigungsmittel benutzen, ansonsten kommt es zur Schaumbildung.
<b>Deckel der Reinigerkammer rastet nicht ein.</b>	Reiniger blockiert den Mechanismus.	Den Mechanismus vom Reiniger befreien.
<b>In der Reinigerkammer bleibt der Reiniger.</b>	Geschirr blockiert die Reinigerkammer.	Geschirr richtig einräumen.
<b>Dampf.</b>	Normale Erscheinung.	Über die Ventilationsöffnungen in der Tür steigt Dampf während der Trocknung und Wasserauslassphase.
<b>Schwarze oder graue Spuren auf dem Geschirr.</b>	Aluminiumgeschirr hat normales Geschirr berührt.	Mittelstarken abrasiven Reiniger verwenden und Spuren beseitigen.
<b>Wasser bleibt auf dem Boden des Innenraums.</b>	Normale Erscheinung.	Kleine Menge von sauberem Wasser auf dem Boden des Innenraumes im hinteren Teil der Wanne schützt die Dichtung.
<b>Undichtheit des Geschirrspülers.</b>	Überfüllter Vorratsbehälter oder ausgeschütteter Klarspüler.	Den Vorratsbehälter für Klarspüler nicht überfüllen. Ausgeschütteter Klarspüler kann Schaumbildung verursachen und zum Überlauf führen. Ausgeschütteten Klarspüler mit einem feuchten Tuch abwischen.
	Geschirrspüler steht nicht gerade.	Geschirrspüler ausbalancieren.

Falls es Ihnen nicht gelingt, das Problem mit Hilfe der folgenden Tabelle zu lösen, kontaktieren Sie eine spezialisierte Servicestelle.



! Unsachgemäße Reparatur und/oder Wartung kann einen negativen Einfluss auf die Sicherheit der Geräteverwendung ausüben und zum Verlust der Garantie führen.

## Technische Daten

Geschirrspülerschein gemäß der EU-Richtlinie 1059/2010:

Hersteller	GUZZANTI	
Modell	GZ8706A	
Anzahl von Standardgeschirrsätzen	14	
Energetische Klasse <sup>1</sup>	D	
PARAMETER	EINHEIT	WERT
Energieverbrauch im ECO-Programm (EPEC), auf drei Dezimalstellen gerundet	kWh/Zyklus	0,848
Energieverbrauch im Standardprogramm (SPEC), auf drei Dezimalstellen gerundet	kWh/Zyklus	1,700
Index energetischer Effizienz (EEI)	–	49,9
Wasserverbrauch im ECO-Programm (EPWC), auf eine Dezimalstelle gerundet	l/Zyklus	10,0
Index der Reinigungsleistung (IC)	–	1,13
Index der Trocknungseffektivität (ID)	–	1,09
Dauer des ECO-Programms (Tt), auf die nächste Minute gerundet	Stunde:Minute	3:59
Energieverbrauch im ausgeschalteten Modus (Po), auf zwei Dezimalstellen gerundet	W	0,49
Energieverbrauch im Bereitschaftsbetrieb (Psm), auf zwei Dezimalstellen gerundet	W	0,60
Umfasst der Bereitschaftsbetrieb das Anzeigen von Informationen?	–	nein
Energieverbrauch im Bereitschaftsbetrieb (Psm) im Falle des Netzbereitschaftsbetriebs (falls vorhanden), auf zwei Dezimalstellen gerundet.	W	–
Energieverbrauch bei der Startverzögerung (Pds) (falls vorhanden), auf zwei Dezimalstellen gerundet	W	1,00
Luftschallemmission	dB(A) re 1 pW	47
Montage	vollständig eingebaut	
Möglichkeit des Einbaus	ja	
Höhe	81,5 cm	
Breite	59,6 cm	
Tiefe (mit Anschlüssen)	57,8 cm	
Energieverbrauch	1850 W	
Nennleistung/Frequenz	AC 220-240 V/50 Hz	
Wasserdruck (niedriger Druck)	0,4 - 10 bar = 0,04 - 1,0 MPa	



### ANMERKUNG:

1. A (höchste Effektivität) bis D (niedrigste Effektivität).

Das Gerät entspricht den europäischen Normen und Richtlinien in der aktuellen Version bei der Lieferung.

- LVD 2014/35/EU

- EMC 2014/30/EU

- EUP 2019/2022

### ANMERKUNG:

Oben angegebene Werte wurden in der Übereinstimmung mit den angegebenen Normen bei den angeführten Betriebsbedingungen gemessen. Die Ergebnisse können sich in der Abhängigkeit von Menge und Verschmutzung des Geschirrs, Wasserhärte, Reinigermenge usw. unterscheiden.

Die Gebrauchsanleitung wurde aufgrund von Regeln und Vorschriften der EU zusammengestellt.



## Benutzerhinweise zur Entsorgung von elektrischen und elektronischen Altgeräten (im Haushalt)

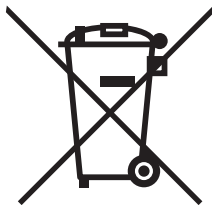

Dieses Symbol auf Produkten oder in begleitenden Dokumenten besagt, dass elektrische und elektronische Altgeräte nicht zusammen mit dem Hausmüll entsorgt werden dürfen.

Bringen Sie diese Altgeräte zu den eigens vom Staat eingerichteten Sammelstellen, wo sie kostenlos angenommen und ökologisch entsorgt werden. Alternativ in einigen Ländern können Sie die Altgeräte Ihrem lokalen Fachhändler beim Kauf eines neuen äquivalenten Produktes zurückgeben.

Durch die sachgemäße Entsorgung dieses Produktes helfen Sie bei der Vermeidung möglicher Umwelt- und Gesundheitsgefahren durch unkontrollierte Entsorgung. Weitere Hinweise zur Entsorgung erhalten Sie bei Ihrer Ortsverwaltung, dem Entsorgungsunternehmen oder Ihrem Fachhändler.

Eine unsachgemäße Entsorgung dieser Art von Müll kann gemäß den nationalen Vorschriften bestraft werden.

### **Für Unternehmen in den EU-Ländern**

Wenn Sie elektrische und elektronische Altgeräte entsorgen wollen, verlangen Sie erforderliche Informationen von Ihrem Fachhändler oder Lieferanten.

### **Hinweise zur Entsorgung in anderen Ländern außerhalb der EU**

Dieses Symbol gilt nur in der EU.

Wenn Sie dieses Gerät entsorgen wollen, verlangen Sie erforderliche Informationen über die sachgemäße Entsorgung von Ihrer Ortsverwaltung oder Ihrem Fachhändler.

## **READ THIS MANUAL**

Dear Customer,  
Please read this User Information carefully and keep it to refer to at a later date.  
Pass it on to any subsequent owner of the appliance.

This manual contains sections of Safety Instructions, Operating Instructions, Installation Instructions and Troubleshooting Tips, etc.

Carefully read it before using the dishwasher will help you to use and maintain the dishwasher properly.

## **BEFORE CALLING FOR SERVICE**

To review the section on Troubleshooting Tips will help you to solve some common problems by yourself and no need to ask for the help of professional technicians.

### **NOTE:**

The manufacturer, following a policy of constant development and updating of the product, may make modifications without giving prior notice.

## **CONTENTS**

<b>1. Safety Information .....</b>	<b>3</b>
<b>2. Disposal .....</b>	<b>6</b>
<b>3. Operation Instruction.....</b>	<b>7</b>
Control Panel.....	7
Dishwasher Features .....	8
<b>4. Prior Using for the First Time .....</b>	<b>8</b>
Set the water softener .....	8
Loading the Salt into the Softener .....	9
Fill the Rinse Aid Dispenser.....	10
Rinse aid dispenser .....	10
Function of Detergent .....	11
<b>5. Loading the Dishwasher Baskets .....</b>	<b>14</b>
<b>6. Starting a Washing Programme .....</b>	<b>18</b>
Wash cycle table .....	18
Turning on the Appliance.....	19
Change the Programme .....	19
Forget to Add Dish.....	19
<b>7. Maintenance and cleaning.....</b>	<b>20</b>
How to Keep Your Dishwasher in Shape .....	22
<b>8. Troubleshooting Tips.....</b>	<b>23</b>
Error codes .....	23
Before Calling for Service .....	23
Technical Data Sheet.....	26

# 1. SAFETY INFORMATION

## **⚠ WARNING!**

When using your dishwasher, follow the basic precautions including the following:

## **⚠ WARNING! HYDROGEN GAS IS EXPLOSIVE**

Under certain conditions, Hydrogen gas may be produced in a hotwater system that has not been used for two weeks or more. **HYDROGEN GAS IS EXPLOSIVE.** If the hot-water system has not been used for such a period, before using the dishwasher turn on all hot-water faucets and let the water flow from each for several minutes. This will release some accumulated hydrogen gas. As the gas is flammable, do not smoke or use an open flame this time.

## **⚠ WARNING! PROPER USE**

- Do not abuse, sit on, or stand on the door or dish basket of the dishwasher.
- Do not touch the heating element during or immediately after using.
- Do not operate your dishwasher unless all enclosure panels are properly in place. Open the door very carefully if the dishwasher is operating. There is a risk of water squirting out.
- Do not place any heavy objects or stand on the door when it is open. The appliance could tip forward.
- When loading items to be washed:
  - Locate sharp items so that they are not likely to damage the door seal;

- Load sharp knives with the handles up to reduce the risk of cuttype injuries;
- Warning: Knives and other utensils with sharp points must be loaded in the basket with their points down or placed in a horizontal position.
- When using your dishwasher, you should prevent plastic items from contacting with heating element.
- Check that the detergent receptacle is empty after completion of the wash cycle.
- Do not wash plastic items unless they are marked dishwasher safe or the equivalent. For plastic items not so marked, check the manufacturer's recommendations.
- Use only detergent and rinse additives designed for an automatic dishwasher. Never use soap, laundry detergent, or hand washing detergent in your dishwasher.
- Other means for disconnection from the supply must be incorporated in the fixed wiring with at least 3mm contact separation in all poles.
- Keep children away from detergent and rinse aid, keep children away from the open door of the dishwasher , there could still be some detergent left inside.
- These instructions shall also be got from the manufacturer or responsible Vendor.
- To protect against the risk of electrical shock, do not immerse the unit, cord or plug in water or other liquid.
- This appliance can be used by children aged from 8 years and above and persons with reduced physical, sensory or mental capabilities or lack of experience and knowledge if they have been given supervision or instruction concerning use of the appliance in a safe way and understand the hazards involved. Children shall not play with the appliance.

Cleaning and user maintenance shall not be made by children without supervision.

- Dishwasher detergents are strongly alkaline. They can be extremely dangerous if swallowed. Avoid contact with skin and eyes, and keep children away from the dishwasher when the door is open.
- The door should not be left in the open position since this could present a tripping hazard.
- If the supply cord is damaged, it must be replaced by the manufacturer or its service agent or a similarly qualified person in order to avoid a hazard.
- Please dispose of packing materials properly.
- During installation, the power supply must not be excessively or dangerously bent or flattened.
- Do not tamper with controls.
- The appliance is to be connected to the water mains using new hose sets, and the old hose-sets should not be reused.
- Make sure that the carpet must not obstruct the openings at the bottom base.
- Use the dishwasher only for its intended function.
- The dishwasher is intended for indoor use only.
- The dishwasher is not designed for commercial use. It is intended for use in domestic households and in similar working and residential environments.

**READ AND FOLLOW THIS SAFETY INFORMATION**  
**CAREFULLY**  
**SAVE THESE INSTRUCTIONS**

## 2. DISPOSAL



Dispose of the dishwasher packaging material correctly. All packaging materials can be recycled. Plastic parts are marked with the standard international abbreviations: (e.g. PS for polystyrene, padding material)

This appliance is identified according to the European guideline 2002/96/EC on waste electrical and electronic equipment -WEEE. The guideline specifies the framework for an EU-wide valid return and re-use of old appliances.

### **! WARNING!**

Packaging material could be dangerous for children! For disposing of package and the appliance please go to a recycling centre. Cut off the power supply cable and make the door closing device unusable.

Cardboard packaging is manufactured from recycled paper and should be disposed in the waste paper collection for recycling. By ensuring this product is disposed of correctly, you will help prevent potential negative consequences for the environment and human health, which could otherwise be caused by inappropriate waste handling of this product.

For more detailed information about recycling of this product, please contact your local city office and your household waste disposal service

### **IMPORTANT!**

To get the best performance from your dishwasher, read all operating instructions before using it for the first time.

# 3. OPERATION INSTRUCTION

## CONTROL PANEL

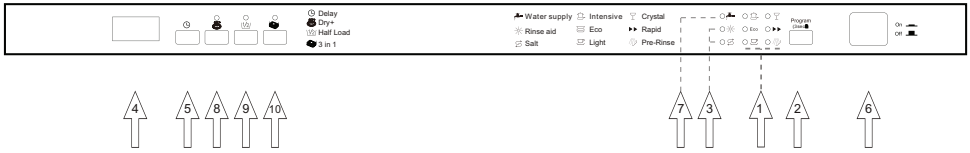

- 1 Program indicator light: when you select a washing programme, the corresponding light will display.
- 2 Program select button\Child lock button: Press the button to select the program. The „child lock“ will be available when you press the button 3 seconds ,and „LO“ flashes 6 times on digital displays.
- 3 Salt and rinse aid indicator light: To come on when the softener or dispenser needs to be refilled.
- 4 Display: To display delay time or error codes or the estimated time left for programme to run.
- 5 Delay time: This option will allow you to delay the start time of any wash cycle for up to 24 hours (depending on model).Select the delay start time you want by pressing the DELAY pad. Multiple pressing will increase the delay hours.
- 6 On/off Button: To turn on/off the power supply.
- 7 Check water supply indicator light: The indicator lights up if tap turn off or water supply interrupted or supply hose kinked.
- 8 Press this button you can choose the additional functions of Dry+.
- 9 Press this button you can choose the additional functions of Half Load.
- 10 3 in 1 function : The product is offered with additional functions, The additional function could be used with the programme such as „Intensive,,,„Eco“ and „Light“.
- 11 After select the desired program, close the door, the dishwasher in function status.

# DISHWASHER FEATURES

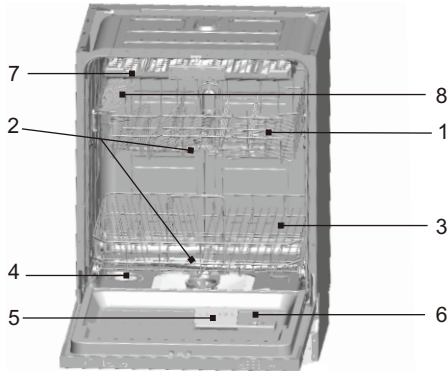

Front View

- 1 Upper Basket
- 2 Spray Arms
- 3 Lower Basket
- 4 Water Softener
- 5 Detergent Dispenser
- 6 Rinse Aid Dispenser
- 7 Cutlery Tray
- 8 Cup Holder

## 4. PRIOR USING FOR THE FIRST TIME

### **Before using your dishwasher for the first time:**

- A. Set the water softener
- B. Pour 500ml of water inside the salt container and then fill with dishwasher salt
- C. Fill the rinse aid dispenser
- D. Function of detergent

### **A. Set the water softener**

The water softener is designed to remove minerals and salts from the water, which would have a detrimental or adverse effect on the operation of the appliance. The higher the content of these minerals and salts, the harder the water is. The softener should be adjusted according to the hardness of the water in your area. Your local Water Authority can advise you on the hardness of the water in your area.

### **Setting**

The amount of salt dispensed can be set from H0 to H7.

Salt is not required at the set value H0.

1. Find out about the hardness value of your tap water. Your water utility company will help you with this.
2. Set value can be found in the water hardness table.
3. Close the door.
4. Switch on „Power“ switch.
5. Hold down „Delay“ button and then press „Program“ button for 5 seconds. The buzzer rings one time and H. flashes on the digital display. (factory setting is H4)

### **For optional**

1. Set value can be found in the water hardness table.
2. Close the door.
3. Switch on on/off switch.
4. Hold down „Delay“ button and press „Program“ button for 5 seconds. The buzzer rings one time and H. flashes on the digital display. (factory setting is H4)



### To change the setting:

1. Press „Delay“ button.

Each time the button is pressed, the set value increases by one level; when the value of H7 has been reached, the display jumps back to H0 (off).

2. Press „Program“ button. The chosen setting has now been stored.

### Water hardness and Indicator light status table

Water hardness		Mmol/l	Set value on the machine
°Clark	Range		
0-8	soft	0-1.1	H0
9-10	soft	1.2-1.4	H1
11-12	medium	1.5-1.8	H2
13-15	medium	1.9-2.1	H3
16-20	medium	2.2-2.9	H4
21-26	hard	3.0-3.7	H5
27-38	hard	3.8-5.4	H6
39-62	hard	5.5-8.9	H7

## B. Loading the Salt into the Softener

Always use salt intended for use with dishwasher.

NOTE: If your model has no water softener, you may skip this section

### WATER SOFTENER

The hardness of the water varies from place to place. If hard water is used in the dishwasher, deposits will form on the dishes and utensils.

The appliance is equipped with a special softener that uses salts specifically designed to eliminate lime and minerals from the water.

The salt container is located beneath the lower basket and should be filled as follows:

#### Attention!

Only use salt specifically designed for use in dishwashers! All other types of salt not specifically designed for use in a dishwasher, especially table salt, will damage the water softener. In case of damages caused by the use of unsuitable salt the manufacturer does not give any warranty nor is liable for any caused damages.

Only fill with salt just before starting one of the complete washing programmes.

This will prevent any grains of salt or salty water, which may have been split, remaining on the bottom of the machine for any period of time, which may cause corrosion.

After the first wash cycle the control panel light expires.



- A. Remove the lower basket and then unscrew and remove the cap from the salt container. **1**
- B. If you are filling the container for the first time, fill 2/3 of its volume with water (around 500 ml). **2**
- C. Place the end of the funnel (supplied) into the hole and introduce about 2kg of salt. It is normal for a small amount of water to come out of the salt container.
- D. Carefully screw the cap back on.
- E. Usually, the salt warning light will be off in 2-6 days after the salt container is filled with salt.

**NOTE:**

1. The salt container must be refilled when the salt warning light in the control panel comes on. Though the salt container is filled enough, the indicator light may not black out before the salt fully dissolve. If there is no salt warning light in the control panel (for some models), you can judge when to load the salt into the softener by the cycles that the dishwasher had run (see the following schema).
2. If there are spills of the salt, a soak program could be run to wipe them out.

## C. Fill the Rinse Aid Dispenser

### Function of Rinse Aid

Rinse aid is automatically added during the last rinse, ensuring thorough rinsing, spot and streak free drying.

### Attention!

Only use branded rinse aid for dishwasher. Never fill the rinse aid dispenser with any other substances (e.g. dishwasher cleaning agent, liquid detergent). This would damage the appliance.

### When to Refill the Rinse Aid Dispenser

If there is no rinse-aid warning light on the control panel, you can judge the amount of rinse-aid by the color of the optical level indicator „D“ located next to the cap. When the rinse-aid container is full, the whole indicator will be dark. As the rinse aid diminishes, the size of the dark dot decreases. You should never let the rinse aid get below 1/4 full.

As the rinse aid diminishes, the size of the black dot on the rinse aid level indicator changes, as illustrated below.

- Full
- 3/4 full
- 1/2 full
- 1/4 full - Should refill to eliminate spotting
- Empty

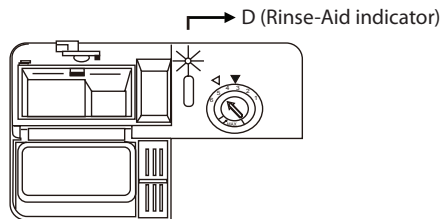

## RINSE AID DISPENSER

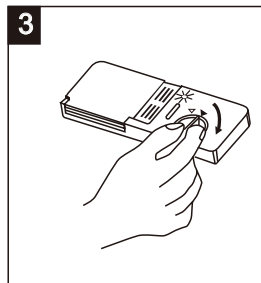
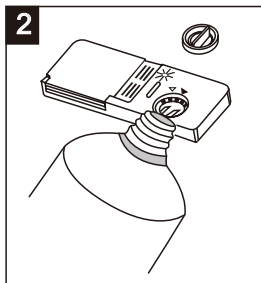
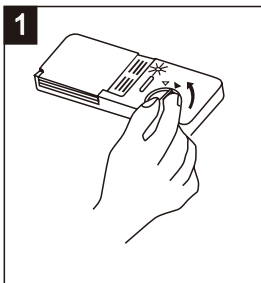

- 1** To open the dispenser, turn the cap to the „open“ (left) arrow and lift it out.
- 2** Pour the rinse aid into the dispenser, be careful not to overfill.
- 3** Replace the cap by inserting it aligned with „open“ arrow and turning it to the „closed“ (right) arrow.

The rinse aid is released during the final rinse to prevent water from forming droplets on your dishes that can leave spots and streaks. It also improves drying by allowing water to sheet off the dishes.

Your dishwashers are designed to use liquid rinse aids. The rinse aid dispenser is located inside the door next to the detergent dispenser.

To fill the dispenser, open the cap and pour the rinse aid into the dispenser until the level indicator turns completely black. The volume of the rinse aid container is about 140 ml.

Be careful not to overfill the dispenser, because this could cause over sudsing. Wipe away any spills with a damp cloth. Don't forget to replace the cap before you close dishwasher door.

### Attention!

Clean up any rinse aid spill during filling with an absorbent cloth to avoid excess foaming during the next wash.

### Adjusting Rinse Aid Dispenser

The rinse aid dispenser has four or six settings. Always start with the dispenser set on „4“ If spots and poor drying are problems, increase the amount of rinse aid dispensed by removing the dispenser lid and rotating the dial to „5. If the dishes still are not drying properly or are spotted, adjust the dial to the next higher number until your dishes are spot-free. The dose is factory set in position 5.

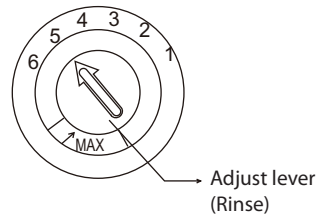

**NOTE:** Increase the dose if there are drops of water or lime spots on the dishes after washing. Reduce it if there are sticky whitish streaks on the dishes or a bluish film on glassware or knife blades.

## D. Function of Detergent

Detergents with its chemical ingredients are necessary to remove dirt, crush dirt and transport it out of the dishwasher. Most of commercial quality detergents are suitable for this purpose.

### Concentrated Detergent

Based on their chemical composition, dishwasher can be split in two basic types:

- conventional, alkaline detergents with caustic components
- low alkaline concentrated detergents with natural enzymes

The use of „Eco“ washing programme in conjunction with concentrated detergents reduces pollution and is good for your dishes; these washing programmes are specially matched to the dirt-dissolving properties of the enzymes of the concentrated detergent. For this reason „Eco“ washing programme in which concentrated detergents are used can achieve the same results that can otherwise only be achieved using „intensive“ programme.

### Detergent Tablets

Detergent tablets of different brands dissolve at different speeds. For this reason some detergent cannot dissolve and develop their full cleaning power during short programmes. Therefore please use long programmes when using detergent tablets, to ensure the complete removal of detergent residuals.

## Detergent Dispenser

The dispenser must be refilled before the start of each washing cycle following the instructions provided in the Wash Cycle Table. Your dishwashers use less detergent and rinse aid than conventional dishwashers. Generally, only one tablespoon of detergent is needed for a normal wash load. Also, more heavily soiled items need more detergent. Always add the detergent just before starting dishwasher, otherwise it could get damp and will not dissolve properly.

### Amount of Detergent to Use

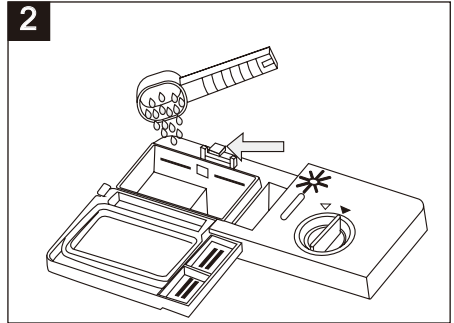
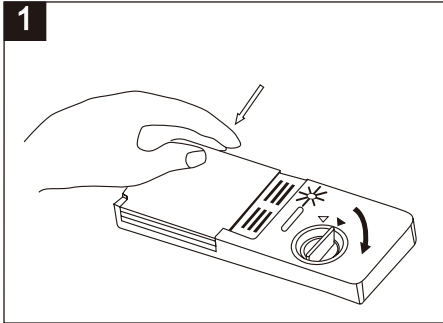

#### NOTE:

- 1 If the lid is closed: press release button. The lid springs open.
- 2 Always add the detergent just before starting each wash cycle. Only use branded detergent aid for dishwasher.

### **!** WARNING!

Dishwasher detergent is corrosive! Take care to keep it out of reach of children.

Use only detergent specifically made for use in dishwashers. Keep your detergent fresh and dry. Don't put powder detergent into the dispenser until you're ready to wash dishes.

### Fill in the detergent

Fill the detergent dispenser with detergent. The marking indicates the dosing levels, as illustrated on the right:

- 1 The place of main wash cycle detergent placed, „MIN“ means approximately 20 g of detergent.
- 2 The place of pre-wash cycle detergent placed, approximately 5 g of detergent.

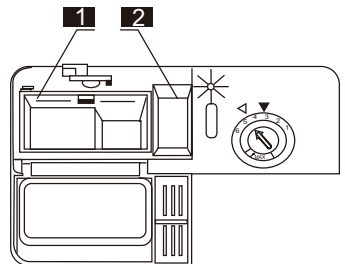

Please observe the manufacturer's dosing and storage recommendations as stated on the detergent packaging.

Close the lid and press until it locks in place.

If the dishes are heavily soiled, place an additional detergent dose in the pre-wash detergent Chamber. This detergent will take effect during the pre-wash phase.

**NOTE:**

You find information about the amount of detergent for the single programme on the last page. Please be aware that according to the level soiling and the specific hardness of water, differences are possible. Please observe the manufacturer's recommendations on the detergent packaging.

**Detergents**

There are 3 sorts of detergents

1. With phosphate and with chlorine
2. With phosphate and without chlorine
3. Without phosphate and without chloride

Normally new pulverized detergent is without phosphate. The water softener function of phosphate is not given. In this case we recommend to fill salt in the salt container even when the hardness of water is only 6 dH. If detergents without phosphate were used in case of hard water often white spots appear at dishes and glasses. In this case please add more detergent to reach better results. Detergents without chlorine do only bleach a little. Strong and coloured spots will not removed completely. In this case please choose a programme with higher temperature.

# 5. LOADING THE DISHWASHER BASKETS

For best performance of the dishwasher, follow these loading guidelines. Features and appearance of baskets and silverware baskets may vary from your model.

## Attention before or after Loading the Dishwasher Baskets

Scrape off any large amounts of leftover food. It is not necessary to rinse the dishes under running water. Place objects in the dishwasher in the following way:

1. Items such as cups, glasses, pots/pans, etc. are stood upside down.
2. Curve items, or those with recesses, should be at a slant so that water can run off.
3. They are stacked securely and can not tip over.
4. They do not prevent the spray arms from rotating while washing takes place.

Very small items should not be washed in the dishwasher as they could easily fall out of the baskets.

## Removing the Dishes

To prevent water dripping from the upper basket into the lower basket, we recommend that you empty the lower basket first and then the upper basket.

## Loading the Upper Basket

The upper basket is designed to hold more delicate and lighter dishware such as glasses, coffee and tea cup and saucers, as well as plates, small bowls and shallow pans (as long as they are not too dirty). Position the dishes and cookware so that they do not get moved by the spray of water.

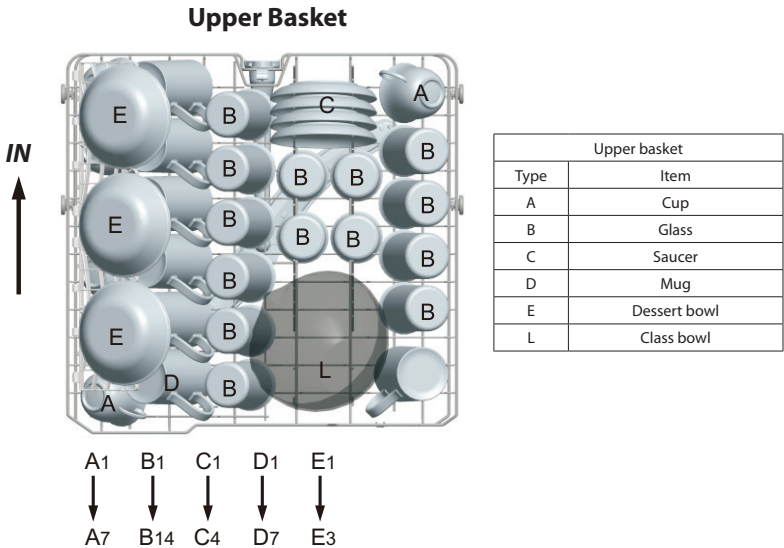

## Adjusting the Upper Basket

If required, the height of the upper basket can be adjusted in order to create more space for large utensils either in the upper basket or lower basket. The upper basket can be adjusted for height by putting wheels of different height into the rails. Long items, serving cutlery, salad servers or knives should be placed on the shelf so that they do not obstruct the rotation of the spray arms. The shelf can be folded back or removed when not be required for use.

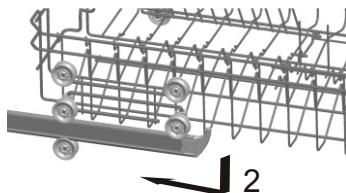
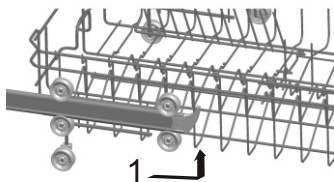

### Loading the Lower Basket

We recommend that you place large items which are most difficult to clean in to the lower basket: pots, pans, lids, serving dishes and bowls, as shown in the figure below.

It is preferable to place serving dishes and lids on the side of the baskets in order to avoid blocking the rotation of the top spray arm.

Pots, serving bowls, etc. must always be placed top down.

Deep pots should be slanted to allow water to flow out.

The bottom basket features fold down tine rows so that larger or more pots and pans can be loaded.

### Lower Basket

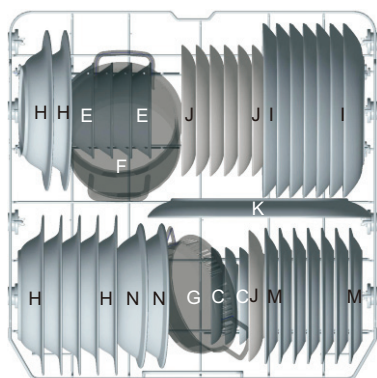

- C5 → C7
- E4 → E7
- H1 → H7
- I1 → I7
- J1 → J7
- M1 → M7
- N1 → N2

Lower basket	
Type	Item
C	Saucer
E	Dessert bowl
H	Soup plate
I	Dinner plate
J	Dessert plate
K	Oval plate
F	Small bowl
G	Oven pot
M	Melamine dessert plate
N	Melamine bowl

### \* Upper/Lower basket Folding racks

Folding racks consisting of two parts that are located on the upper and lower basket of your machine are designed in order to let you place big items easier as pots, pans, etc. If requested, each part can be folded separately, or all of them can be folded and larger can be obtained. You can use folding racks by raising them upwards, or by folding.

### Upper Basket

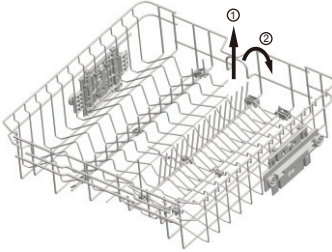

### Lower Basket

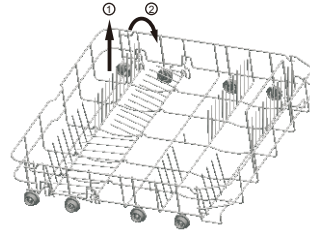

\* For optional

### Cutlery tray

Arrange the cutlery in the tray as shown. Cutlery should be placed to ensure that water runs off freely.

### Cutlery basket

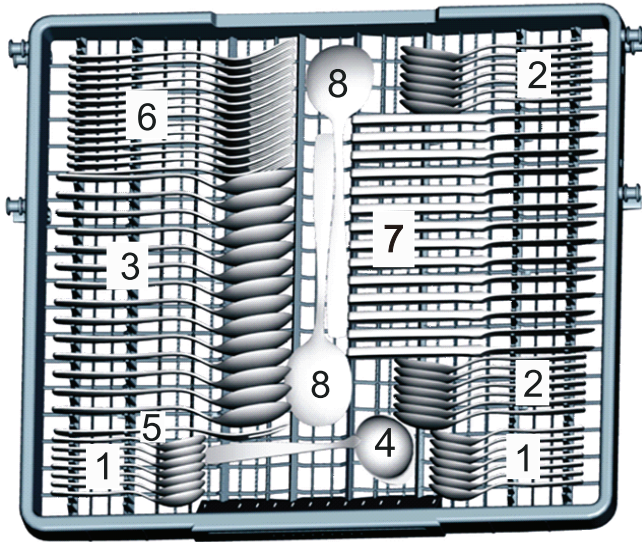

Door side

Cutlery basket	
Type	Item
1	Tea spoons
2	Dessert spoons
3	Soup spoons
4	Gravy ladle
5	Serving fork
6	Forks
7	Knives
8	Serving spoons

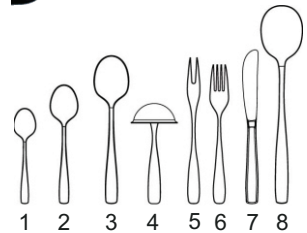

For washing in the dishwasher the following cutlery/dishes

### ⚠ WARNING!

Do not let any item extend through bottom



**Are not suitable**

Cutlery with wooden, horn china or mother-of-pearl handles  
 Plastic items that are not heat resistant  
 Older cutlery with glued parts that is not temperature resistant  
 Bonded cutlery items or dishes  
 Pewter or cooper items  
 Lead crystal glass  
 Steel items subject to rusting  
 Wooden platters  
 Items made from synthetic fibre

**Are of limited suitability**

Some types of glasses can become dull after a large number of washes  
 Silver and aluminium parts have a tendency to discolour during washing  
 Glazed patterns may fade if machine washed frequently

**NOTE:**

Do not put in items that are dirty of cigarette ash, candle wax, lacquer or paint. If you buy new dishes please make sure that they are suitable for dishwashers.

**NOTE:**

Please do not overload your dishwasher. There is only space for 9 standard dishes. Do not use dish that is not suitable for dishwashers. This is important for good results and for reasonable energy consumption.

## Loading Cutlery and Dishes

Before loading the dishes, you should:  
 Remove large left-over  
 Soften remnants of burnt food in pans

## When Loading the Dishes and Cutlery, Please Note:

Dishes and cutlery must not impede the rotation of the spray arms.  
 Load hollow items such as cups, glasses, pans etc. with the opening downwards so that water cannot collect in the container or a deep base.

Dishes and items of cutlery must not lie inside one another, or cover each other

- To avoid damage to glasses, they must not touch
- Load large items which are most difficult to clean into the lower basket
- The upper basket is designed to hold more delicate and lighter dishware such as glasses, coffee and tea cups

**Attention!**

Long bladed knives stored in an upright position are a potential hazard!  
 Long and/or sharp items of cutlery such as carving knives must be positioned horizontally in the upper basket.

## Damage to Glassware and other Dishes

**Possible causes:**

- Type of glass or manufacturing process. Chemical composition of detergent.
- Water temperature and duration of dishwasher programme.

**Suggested remedy:**







- Use glassware or porcelain dishes that have been marked dishwasher-proof by the manufacturer.
- Use a mild detergent that is described as kind of dishes. If necessary, seek further information from detergent manufacturers.
- Select a programme with a low temperature.
- To prevent damage, take glass and cutlery out of the dishwasher as soon as possible after the programme has ended.

## At the End of the Wash

When the working cycle has finished, the buzzer of dishwasher will ring for 6 times, then stop. Turn off the appliance using the „Power“ button, shut off the water supply and open the door of the dishwasher. Wait a few minutes before unloading the dishwasher to avoid handling the dishes and utensils while they are still hot and more susceptible to breakage. They will also dry better.

# 6. STARTING A WASHING PROGRAMME

## Wash cycle table

Program	Cycle Selection Information	Description of Cycle	Detergent Pre/main	Running Time (min)	Energy (kWh)	Water (L)
 Intensive	For the heaviest soiled loads, such as pots, pans, casserole dishes and dishes that have been sitting with dried food on them for a while.	Pre-wash Main wash (60 °C) Rinse 1 Rinse2 Hot rinse Drying	4/18g (or 3 in 1)	213	1.500	18.0
 Eco (*EN60436) (Standard Programme)	For normally soiled loads, such as pots, plates, glasses and lightly soiled pans. Standard daily cycle.	Pre-wash Main wash (48 °C) Hot rinse Drying	4/18g (or 3 in 1)	239	0.848	10
 Light	Light wash cycle to be used for more delicate items which are sensitive to high temperatures. (Run cycle immediately after use)	Pre-wash Main wash (45 °C) Rinse Hot rinse Drying	3/16g (or 3 in 1)	152	0.950	14.0
 Crystal	For lightly soiled loads, such as plates, glasses, bowls and lightly soiled pans.	Main wash (40 °C) Rinse Hot rinse Crystal Drying	3/16g	124	0.900	11.0
 Rapid	A shorter wash for lightly soiled loads that do not need drying.	Main wash (45 °C) Hot rinse	15g	40	0.550	7.0
 Pre-Rinse	To rinse dishes that you plan to wash later that day.	Pre-wash		12	0.010	4.0

1. The ECO program is suitable to clean normally soiled tableware, it is the most efficient program in terms of its combined energy and water consumption
2. Manual pre-rinsing of tableware items leads to increased water and energy consumption and is not recommended. Water and energy consumption and is not recommended.
3. Washing tableware in a household dishwasher usually consumes less energy and water than hand dishwashing when the household dishwasher is used according to this instruction manual.

\* EN 60436: this program is the test cycle

The information for comparability test in accordance with EN 60436, as follows:

- Capacity: 14 settings
- Position of upper basket: Lower position
- Rinse aid setting: 6 (or 4 for four setting dispenser)

## **Turning on the Appliance**

Starting a wash cycle...

Draw out the lower and upper basket, load the dishes and

1. Push them back. It is recommended to load the lower basket first, then the upper one (see the section entitled „Loading the Dishwasher“). Pour in the detergent (see the section entitled „Salt, Detergent and Rinse Aid“).
2. Insert the plug into the socket. The power supply is 220-240V AC 50 Hz, the specification of the socket is 12 A 250 VAC.50 Hz.

Make sure that the water supply is turned on to full pressure. Close the door, press the ON/OFF button, rotate the program selector to select a desired „Wash cycle“. (See the section entitled „Wash Cycle Table“.)

With a little force to ensure the door is properly closed.

### **NOTE:**

A click can be heard when the door is closed perfectly.

When the washing is over, you can shut off the switch by pressing ON/OFF button.

## **Change the Programme**

Premise: A cycle that is underway can only be modified if it has only been running for a short time. Otherwise, the detergent may have already been released, and the appliance may have already drained the wash water.

If this is the case, the detergent dispenser must be refilled (see the section entitled „ Fill in the Detergent, „ ).

Open the door, Press current prog. button more than three seconds to cancel the programme, then you can change the programme to the desired cycle setting (see the section entitled „Starting a wash cycle. . .,“ ). Then, close the door.

NOTE: If you open the door when washing, the machine pauses and warning alarm rings, the display appears E1. When you close the door, the machine will keep on working after 10 seconds.

The 6 programme lights show the state of the dishwasher:

- a) All program lights off --> stand by
- b) One of the program lights on --> cycle running
- c) One of the program lights blinking --> pause

### **NOTE:**

If all the lights begin to glimmer, that indicates the machine is out of order, please turn off the main power and water supply before calling a service.

## **Forget to Add Dish**

**A forgotten dish can be added any time before the detergent cup opens.**

1. Open the door a little to stop the washing.
2. After the spray arms stop working, you can open the door completely.
3. Add forgotten dishes.
4. Close the door, the dishwasher will work after ten seconds.

## **WARNING!**

It is dangerous to open the door when washing, because the hot water may scald you.

Switch Off the Dishwasher.

The digital display appears „---“ and the buzzer rings 6 times, only in this case the programme has ended.

1. Switch off the dishwasher by pressing the ON/OFF button.
2. Turn off the water tap!

Open the door carefully. Hot steam may escape when the door is opened!

- Hot dishes are sensitive to knocks. The dishes should therefore be allowed to cool down around 15 minutes before removing from the appliance.
- Open the dishwasher's door, leave it ajar and wait a few minutes before removing the dishes. In this way they will be cooler and the drying will be improved.

### Unloading the dishwasher

It is normal that the dishwasher is wet inside.

Empty the lower basket first and then the upper one. This will avoid water dripping from the upper basket onto the dishes in the lower one.

## 7. MAINTENANCE AND CLEANING

### Filtering System

The filter is used to avoid the big remnants and other sundries getting inside the pump. The residue can obstruct the filter in sometime.

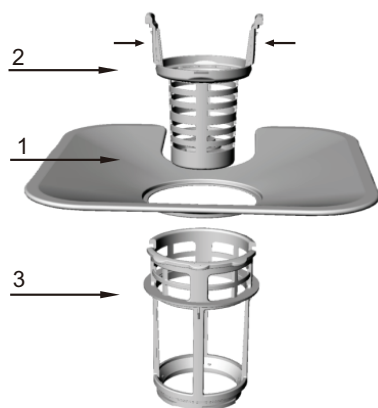

The filter system consists of a coarse filter, a flat (Main filter) and a micro filter (fine filter).

#### 1 Flat filter

Food and debris will be trapped by a special jet on the lower spray arm.

#### 2 Coarse filter

Big debris, such as bone and glass that could clog the drain will be trapped in the coarse filter.

To remove an item caught in this filter, gently squeeze the taps on the top of this filter and lift it out.

#### 3 Micro filter

This filter holds soil and food residue in the sump area and prevents it from being redeposit on the dishes during a cycle.

- Inspect the filters for obstructions every time the dishwasher has been used.

- By unscrewing the coarse filter, you can remove the filter system. Remove any food remnants and clean the filters under running water.



Step 1: contrarotate the Coarse filter, and then lift it up;

Step 2: lift the Flat filter up

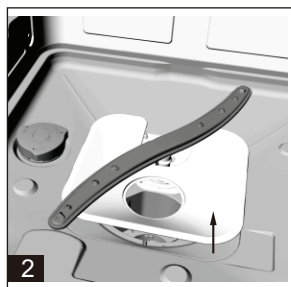

### NOTE:

If operate from step 1 to step 2, the filter system will be removed; while operate from step 2 to step 1, the filter system will be installed.

## Filter assembly

For best performance and results, the filter assembly must be cleaned. The filter efficiently removes food particles from the wash water, allowing it to be recirculated during the cycle. For this reason, it is a good idea to remove the larger food particles trapped in the filter after each wash cycle by rinsing the semicircular filter and cup under running water. To remove the filter assembly, pull on the cup handle in the upward direction. The entire filter assembly should be cleaned once a week. To clean the coarse filter and the micro filter, use a cleaning brush. Then, reassemble the filter parts as shown in the figures above and reinsert the entire assembly in the dishwasher, positioning in its seat and pressing downward. The dishwasher must never be used without the filters. Improper replacement of the filter may reduce the performance level of the appliance and damage dishes and utensils.

## WARNING!

Never run the dishwasher without the filters in place. When cleaning the filters, don't knock on them. Otherwise, the filters could be contorted and the performance of dishwasher could be debased.

## Cleaning the Spray Arms

It is necessary to clean the spray arms regularly for hard water chemicals will clog the spray arm jets and bearings. To remove the spray arms, screw off the nut clockwise to take out the washer on top of the spray arm and remove the arm. Wash the arms in soapy and warm water and use a soft brush to clean the jets. Replace them after rinsing thoroughly.

## Caring for the Dishwasher

To clean the control panel, use a lightly dampened cloth then dry thoroughly.

To clean the exterior, use a good appliance polish wax.

Never use sharp objects, scouring pads or harsh cleaners on any part of the dishwasher.

## Protect Against Freezing

If your dishwasher is left in an unheated place during the winter, ask a service technical to:

1. Cut off electrical power to the dishwasher.
2. Turn off the water supply and disconnect the water inlet pipe from the water valve.
3. Drain water from the inlet pipe and water valve. (Use a pan to catch the water)
4. Reconnect the water inlet pipe to the water valve.
5. Remove the filter in the tub and the bottom and use a sponge to use up water in sump.

## Cleaning the Door

To clean the edge around the door, you should use only a soft warm, damp rag. To prevent penetration of water into the door lock and electrical components, do not use a spray cleaner of any kind.

Also, never use abrasive cleaners or scouring pads on the outer surfaces because they will scratch the finish. Some papers towels can also scratch or leave marks on the surface.

Follow these steps when there is foreign material in the doshwasher.

## WARNING!

Never use a spray cleaner to clean the door panel for it could damage the door lock and electrical components. It is not allowed to use the abrasive agent or some paper towel because of the risk of scratching or leaving spots on the stainless steel surface.

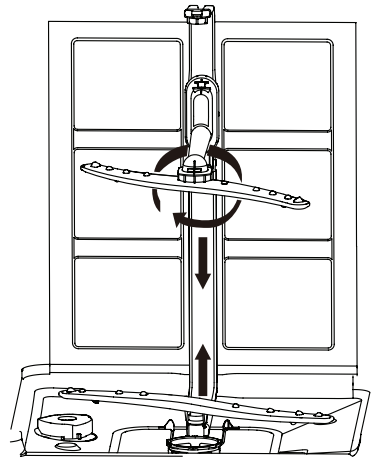

## How to Keep Your Dishwasher in Shape

### ■ After Every Wash

After every wash, turn off the water supply to the appliance and leave the door slightly ajar so that moisture and odors are not trapped inside.

### ■ Remove the Plug

Before cleaning or performing maintenance, always remove the plug from the socket. Do not run risks.

### ■ No Solvents or Abrasive Cleaning

To clean the exterior and rubber parts of the dishwasher, do not use solvents or abrasive cleaning products. Use only a cloth and warm soapy water. To remove spots or stains from the surface of the interior, use a cloth dampened with water and a little white vinegar, or a cleaning product made specifically for dishwashers.

### ■ When You Go on holiday

When you go on holiday, it is recommended that you run a wash cycle with the dishwasher empty and then remove the plug from the socket, turn off the water supply and leave the door of the appliance slightly ajar. This will help the seals last longer and prevent odors from forming in the appliance.

### ■ Moving the Appliance

If the appliance must be moved, try to keep it in the vertical position. If absolutely necessary, it can be positioned on its back.

### ■ Seals

One of the factors that cause odors to form in the dishwasher is food that remains trapped in the seals. Periodic cleaning with a damp sponge will prevent this.

### ⚠ Attention:

The installation of the pipes and electrical equipments should be done by professionals.

### ⚠ Warning



**Electrical Shock Hazard!**  
**Disconnect electrical power before installing dishwasher.**  
**Failure to do so can result in death or electrical shock.**

# 8. TROUBLESHOOTING TIPS

## Error codes

When some malfunctions happen, the appliance will display error codes to warn you.

<b>Codes</b>	<b>Meanings</b>	<b>Possible Causes</b>
E1	Door open	The door is opened when the dishwasher is operating
E2	Water inlet	Water inlet malfunction
E3	Water drainage	Water drainage malfunction
E4	Temperature sensor	Temperature sensor malfunction
E5	Overflow/leakage	Overflow occurs/Water leakage occurs
E6	Water leakage	Water leakage occurs
E7	Heating element	Abnormal heating

### **WARNING!**

If overflow occurs, turn off the main water supply before calling a service. If there is water in the base pan because of an overflow or small leak, the water should be removed before restarting the dishwasher.

### **Availability of Spare Parts**

Dependant upon the spare part, these are available for a minimum period of seven years for professional repairers or a minimum of ten years for professional repairers and end-users. Contact the Customer Service helpline for assistance.

## Before Calling for Service

Reviewing the charts on the following pages may make you be free of calling for service.

<b>Problem</b>	<b>Possible Causes</b>	<b>What To Do</b>
<b>Dishwasher doesn't run.</b>	Fuse blown, or the circuit breaker acted.	Replace fuse or reset circuit breaker. Remove any other appliances sharing the same circuit with the dishwasher.
	Power supply is not turned on.	Make sure the dishwasher is turned on and the door is closed securely. Make sure the power cord is properly plugged into the wall socket.
	Water pressure is low.	Check that the water supply is connected properly and the water is turned on.
<b>Drain pump doesn't stop.</b>	Overflow.	The system is designed to detect an overflow. When it does, it shuts off the circulation pump and turns on the drain pump.

<b>Problem</b>	<b>Possible Causes</b>	<b>What To Do</b>
<b>Noise.</b>	Some audible sounds are normal.	Sound from detergent cup opening.
	Utensils are not secure in the baskets or something small has dropped into the basket.	To ensure everything is secured in the dishwasher.
	Motor hums.	Dishwasher has not been used regularly. If you do not use it often, remember to set it to fill and pump out every week, which will help keep the seal moist.
<b>Suds in the tub.</b>	Improper detergent.	Use only the special dishwasher detergent to avoid suds. If this occurs, open the dishwasher and let suds evaporate. Add 1 gallon of cold water to the tub. Close and latch the dishwasher, then start the „pre-rinse“ wash cycle to drain out the water... Repeat if necessary.
	Spilled rinse agent.	Always wipe up rinse agent spills immediately.
<b>Stained tub interior.</b>	Detergent with colorant was used.	Make sure that the detergent is the one without colorant.
<b>Dishes and flatware not clean.</b>	Improper program.	Select a stronger programme.
	Improper basket loading.	Make sure that the action of the detergent dispenser and spray arms are not blocked by large dishware.
<b>Spots and filming on glasses and flatware.</b>	<ol style="list-style-type: none"> <li>1 Extremely hard water</li> <li>2 Low inlet temperature</li> <li>3 Overloading the dishwasher</li> <li>4 Improper loading</li> <li>5 Old or damp powder detergent</li> <li>6 Empty rinse agent dispenser</li> <li>7 Incorrect dosage of detergent</li> </ol>	<p>To remove spots from glassware:</p> <ol style="list-style-type: none"> <li>1 Take out all metal utensils out of the dishwasher.</li> <li>2 Do not add detergent.</li> <li>3 Choose the longest cycle.</li> <li>4 Start the dishwasher and allow it to run for about 18 to 22 minutes, then it will be in the main wash.</li> <li>5 Open the door to pour 2 cups of white vinegar into the bottom of the dishwasher.</li> <li>6 Close the door and let the dishwasher complete the cycle. If the vinegar does not work: Repeat as above, except use 1/4 cup (60 ml) of citric acid crystals instead of vinegar.</li> </ol>
<b>Cloudiness on glassware</b>	Combination of soft water and too much detergent	Use less detergent if you have soft water and select a shortest cycle to wash the glassware and to get them clean.
<b>Yellow or brown film on inside surfaces</b>	Tea or coffee stains	<p>Using a solution of 1/2 cup of bleach and 3 cups of warm water to remove the stains by hand.</p> <p><b>▲ WARNING</b> You have to wait for 20 minutes after a cycle to let the heating elements cool down before cleaning interior; otherwise, burns will happen.</p>
	Iron deposits in water can cause an overall film	You have to call a water softener company for a special filter.



<b>Problem</b>	<b>Possible Causes</b>	<b>What To Do</b>
<b>White film on inside surface.</b>	Hard water minerals.	To clean the interior, use a damp sponge with dishwasher detergent and wear rubber gloves. Never use any other cleaner than dishwasher detergent for the risk of foaming or suds.
<b>The Detergent dispenser lid cannot be closed properly.</b>	Clogged detergent residue is blocking the catch.	Clean the detergent from the catch.
<b>Detergent left in dispenser cups.</b>	Dishes block detergent Cups.	Re-loading the dishes properly.
<b>Steam.</b>	Normal phenomenon.	There is some steam coming through the vent by the door latch during drying and water draining.
<b>Black or gray marks on dishes.</b>	Aluminum utensils have rubbed against dishes.	Use a mild abrasive cleaner to eliminate those marks.
<b>Water standing on the bottom of the tub.</b>	This is normal.	A small amount of clean water around the outlet on the tub bottom keeps the water seal lubricated.
<b>Dishwasher leaks.</b>	Overfill dispenser or rinse aid spills.	Be careful not to overfill the rinse aid dispenser. Spilled rinse aid could cause oversudsing and lead to overflowing. Wipe away any spills with a damp cloth.
	Dishwasher isn't level.	Make sure the dishwasher is level.

If the above chart does not solve your problem, contact a dedicated repairman



Self-maintenance, unprofessional maintenance will affect the safety of the product use, affect the implementation of the warranty policy.

## Technical Data Sheet

Sheet of household dishwasher according to EU Directive 1059/2010:

Manufacture	GUZZANTI	
Model	GZ8706A	
Standard place settings	14	
Energy effici Airborne acoustical noise emissions ency class <sup>1</sup>	D	
PARAMETER	UNIT	VALUE
Eco programme energy consumption (EPEC) rounded to three decimal places	kWh/cycle	0.848
Standard programme energy consumption (SPEC) rounded to three decimal places	kWh/cycle	1.700
Energy Efficiency Index (EEI)	–	49.9
Eco programme water consumption (EPWC) rounded to one decimal place	l/cycle	10.0
Cleaning performance index (IC)	–	1.13
Drying performance index (ID)	–	1.09
Duration of the eco programme (Tt) rounded to the nearest minute	h:min	3:59
Power consumption in off-mode (Po) rounded to two decimal places	W	0.49
Power consumption in standby mode (Psm) rounded to two decimal places	W	0.60
Does standby mode include the display of information?	–	No
Power consumption in standby mode (Psm) in condition of networked standby (if applicable), rounded to two decimal places	W	–
Power consumption in delay start (Pds) (if applicable) rounded to two decimal places	W	1.00
Airborne acoustical noise emissions	dB(A) re 1 pW	47
Mounting	Full-built in	
Could be built- in	Yes	
Height	81.5 cm	
Width	59.6 cm	
Depth (with connectors)	57.8 cm	
Power consumption	1850 W	
Rated voltage / frequency	AC 220-240 V/ 50 Hz	
Water pressure (flow pressure)	0,4 - 10 bar = 0,04 - 1,0 MPa	



### NOTE:

1. A (highest efficiency) to D (lowest efficiency).

The device meets the European standards and the directives in the current version at delivery.

- LVD 2014/35/EU
- EMC 2014/30/EU
- EUP 2019/2022

### NOTE:

The above values have been measured in accordance with standards under specified operating conditions. Results may vary greatly according to quantity and pollution of the dishes, water hardness ,amount of detergent, etc.

The manual is based on the European Union's standards and rules.

# DISPOSAL OF USED ELECTRICAL AND ELECTRONIC EQUIPMENT



This symbol on products or original documents means that used electric or electronic products must not be added to ordinary municipal waste. For proper disposal, renewal and recycling hand over these appliances to determined collection points. Alternatively, in some European Union states or other European countries you may return your appliances to the local retailer when buying an equivalent new appliance. Correct disposal of this product helps save valuable natural resources and prevents potential negative effects on the environment and human health, which could result from improper waste disposal. Ask your local authorities or collection facility for more details. In accordance with national regulations penalties may be imposed for the incorrect disposal of this type of waste.

## **For business entities in European Union states**

If you want to dispose of electric or electronic appliances, ask your retailer or supplier for the necessary information.

## **Disposal in other countries outside the European Union.**

This symbol is valid in the European Union. If you wish to dispose of this product, request the necessary information about the correct disposal method from the local council or from your retailer.