

Haier

HOR38G5FT

MIKROVLNNÉ TROUBY

NÁVOD K POUŽÍVÁNÍ

CS

Mikrovlnná trouba
UŽIVATELSKÁ PŘÍRUČKA
MODEL: RMGS28PNPRO

Před použitím své mikrovlnné trouby si tento návod pozorně přečtěte a pečlivě jej uložte.

Budete-li tento návod dodržovat, vaše trouba vám bude mnoho let spolehlivě sloužit.

TENTO NÁVOD PEČLIVĚ ULOŽTE

BEZPEČNOSTNÍ OPATŘENÍ S CÍLEM ZAMEZIT MOŽNÝM ÚČINKŮM NADMĚRNÝCH DÁVEK MIKROVLNNÉHO ZÁŘENÍ

- (a) Neprovozujte tuto troubu při otevřených dvířkách, protože se tak vystavujete škodlivým účinkům mikrovlnného záření. V žádném případě nevyrazujte z činnosti bezpečnostní zámek a nemanipulujte s ním.
- (b) Mezi čelní stranu trouby a dvířka nevkládejte žádné předměty a těsnicí plochy udržujte čisté, bez nečistot a zbytků čisticích prostředků.
- (c) **VÝSTRAHA:** Jsou-li dvířka nebo jejich těsnění poškozená, neprovozujte troubu do doby, než poškození opraví oprávněná osoba.

DODATEK

Není-li přístroj udržován v dobrém stavu a v čistotě, může to vést k narušení povrchu a negativně ovlivnit životnost přístroje, případně vést k rizikovým stavům.

Technické údaje

Model:	HOR38G5FT
Jmenovité napětí:	230 V ~ 50 Hz
Jmenovitý příkon (mikrovlny):	1450W
Jmenovitý výkon (mikrovlny):	900W
Jmenovitý příkon (gril):	1100W
Objem trouby:	28L
Průměr otočného talíře:	Ø315mm
Vnější rozměry:	595x401x388mm
Hmotnost netto:	Přibližně 19 kg

DŮLEŽITÉ BEZPEČNOSTNÍ POKYNY

VÝSTRAHA

Pro snížení rizika požáru, úrazu elektrickým proudem, zranění osob nebo účinku nadměrných dávek mikrovlnného záření při používání tohoto zařízení, dbejte základních bezpečnostních opatření, včetně následujících:

1. Výstraha: Neohřívejte tekutiny ani jiné potraviny v utěsněných nádobách nebo obalech, protože mohou explodovat.
2. Výstraha: Provádět servis nebo opravy vyžadující sejmutí krytu chránícího před účinky mikrovlnného záření představuje riziko pro každého, kdo není k této činnosti oprávněn.
3. Toto zařízení nesmějí používat děti ve věku od 8 let výše, ani osoby s omezenými fyzickými, senzorickými nebo mentálními schopnostmi, případně nedostatečnými zkušenostmi a znalostmi, pokud nepoužívají zařízením pod dohledem nebo pokud nebyly o jeho bezpečné obsluze poučeny a neporozuměly možným rizikům. Zařízení není určeno na hraní pro děti. Čištění a uživatelskou údržbu zařízení mohou provádět děti ve věku 8 let a starší jen pod dohledem.
4. Uchovávejte spotřebič a jeho přívodní kabel mimo dosah dětí mladších 8 let.
5. Používejte pouze nádobí vhodné pro použití v mikrovlnné troubě.
6. Troubu je třeba pravidelně čistit a odstraňovat z ní případné zbytky pokrmů.
7. Přečtěte si a dodržujte: „BEZPEČNOSTNÍ OPATŘENÍ S CÍLEM ZAMEZIT MOŽNÝM ÚČINKŮM NADMĚRNÝCH DÁVEK MIKROVLNNÉHO ZÁŘENÍ“.
8. Ohříváte-li potraviny v plastových nebo papírových obalech, sledujte troubu s ohledem na možnost vzplanutí.

9. Vychází-li z trouby kouř, spotřebič vypněte nebo vytáhněte vidlici kabelu ze zásuvky a dvířka nechte zavřená, aby se nerozhořely případné plameny.
10. Jídlo nepřevařujte.
11. Nepoužívejte vnitřní prostor trouby ke skladování. Uvnitř trouby neskladujte věci jako chléb, sušenky atd.
12. Z papírových nebo plastových nádob či sáčků odstraňte před jejich umístěním do trouby vázací drátky a kovové rukojeti.
13. Vložte je nebo umístěte do trouby pouze podle uvedeného návodu.
14. V mikrovlnné troubě nevařte vejce ve skořápce, ani neohřívejte neoloupaná, již uvařená, protože mohou explodovat, a to i po skončení ohřevu.
15. Tento spotřebič je určen k používání v domácnostech a jiných podobných zařízeních, jako jsou:
 - kuchyňky pro zaměstnance v obchodech, kancelářích a na jiných pracovištích;
 - vybavení pro klienty hotelů, motelů a jiných typů ubytovacích zařízení;
 - hospodářských staveních, chalupách;
 - zařízeních poskytujících nocleh se snídaní.
16. Je-li přívodní kabel poškozen, smí jej s ohledem na možné riziko vyměnit jen výrobce, jím pověřený pracovník servisu nebo osoba s podobnou kvalifikací.
17. Tento spotřebič neukládejte ani nepoužívejte venku.
18. Troubu nepoužívejte poblíž vody, ve vlhkém sklepě nebo poblíž bazénu.
19. Teplota přístupného povrchu může být během provozu dosti vysoká. Povrchy se mohou při použití rozžhavit. Napájecí kabel vedte daleko od horkých povrchů a nezakrývejte žádné ventilační otvory trouby.

20. Napájecí kabel nenechávejte viset přes okraj stolu nebo kuchyňské desky.
21. Není-li trouba udržována v čistotě, může to vést k narušení povrchu, což může negativně ovlivnit životnost spotřebiče a případně být příčinou rizikového stavu.
22. Ohříváte-li nápoje v kojeneckých láhvích, dětské přesnídávky ve skleničkách apod., je třeba před konzumací obsah promíchat nebo protřepat a zkontrolovat teplotu, aby nedošlo k opaření.
23. Při ohřívání nápojů v mikrovlnné troubě může dojít k opožděnému varu, při vyjímání nádoby je proto třeba dbát zvýšené opatrnosti.
24. Tento spotřebič nesmějí používat osoby (včetně dětí) se sníženými fyzickými, sensorickými nebo mentálními schopnostmi, případně nedostatečnými zkušenostmi a znalostmi, pokud nepoužívají spotřebič pod dohledem nebo pokud nebyly o jeho obsluze poučeny osobou odpovídající za jejich bezpečnost.
25. Děti by měly být pod dohledem, aby bylo zajištěno, že si se spotřebičem nebudou hrát.
26. Spotřebiče nejsou určeny k ovládní pomocí externího časovače nebo samostatného dálkového ovládacího systému.
27. Přístupné části se mohou během použití rozžhavit. Ke spotřebiči by se neměly přibližovat malé děti
28. Nepoužívejte parní čističe.
29. Spotřebič může být během používání horký. Nedotýkejte se topných těles uvnitř trouby.
30. Používejte pouze teplotní sondu doporučenou pro tuto troubu. (pro trouby s možností použití teplotní sondy)

31. VÝSTRAHA: Spotřebič a jeho přístupné části se mohou při použití rozžhavit. Nedotýkejte se topných těles. Nedovolte manipulovat se zařízením dětem mladším 8 let, pokud nejsou pod stálým dohledem.
32. Mikrovlnou troubu je nutné provozovat s otevřenými ozdobnými dvířky (platí pro trouby vybavené ozdobnými dvířky).
33. Povrch skladovací skříňky může být horký.

PEČLIVĚ SI PŘEČTĚTE A USCHOVEJTE PRO NAHLÉDNUTÍ V BUDOUCNU

Opatření pro snížení rizika úrazu osob Připojení uzemnění

NEBEZPEČÍ

Nebezpečí úrazu elektrickým proudem
Dotyk s některými vnitřními částmi může způsobit vážný nebo i smrtelný úraz.
Nerozebírejte spotřebič.

VÝSTRAHA

Nebezpečí úrazu elektrickým proudem.
Nesprávné připojení zemnění může být příčinou úrazu elektrickým proudem.
Nepřipojujte spotřebič do zásuvky, dokud není řádně nainstalován a uzemněn.

Tento spotřebič musí být uzemněn. V případě elektrického zkratu zemnění nulováním snižuje riziko úrazu elektrickým proudem tím, že odvede příslušným vodičem zkratový proud. Tento spotřebič je vybaven kabelem se zemnicím (nulovým) vodičem a zemnicí (nulovací) zdířkou. Vidlici kabelu je dovoleno připojit jen do zásuvky, která je řádně nainstalována a uzemněna nulováním.

Pokud jste pokynům pro zemnění dostatečně neporozuměli nebo máte-li pochybnosti, vyžádejte si radu kvalifikovaného elektrikáře nebo servisního technika, je-li spotřebič správně uzemněn. Je-li třeba použít prodlužovací kabel, použijte výhradně kabel trojžilový.

1. Se spotřebičem je dodáván krátký přívodní kabel proto, aby se snížilo riziko, že se osoba do kabelu zamotá nebo o něj klopýtne. 2. Použijete-li kabel se zásuvkovou lištou nebo prodlužovací kabel:

1) Elektrická zatížitelnost uvedená na zásuvkové liště nebo prodlužovacím kabelu musí být alespoň taková, jaká je elektrická zatížitelnost spotřebiče.

2) Prodlužovací kabel musí být trojžilový se zemnicím (nulovým) vodičem.

3) Dlouhý kabel je třeba uspořádat tak, aby nevisel volně z police nebo desky stolu a nemohly tak za něj zatáhnout děti, nebo aby o něj nikdo nemohl klopýtnout.

ČIŠTĚNÍ

Ujistěte se, že je spotřebič odpojen od elektrického napájení.

1. Po použití vytřete vnitřní prostor trouby mírně navlhčeným hadrem.
2. Spotřebič umývejte obvyklým způsobem mýdlovou vodou.
3. Rámeček dvířek a těsnění s přilehlými díly, pokud jsou znečištěné, je nutné čistit velmi opatrně vlhkým hadrem.
4. Nepoužívejte k čištění skla ve dvířkách hrubé abrazivní čisticí prostředky, ani ostré kovové škrabky, protože mohou poškrábat povrch a narušit sklo.
5. Tip na čištění---Pro snazší čištění vnitřních stěn trouby, které mohou přijít do kontaktu s připravovaným pokrmem: Položte do misky půlku citronu, zalijte 300 ml vody a ohřívejte na 100 % výkon po dobu 10 minut. Pak otřete troubu do čista měkkým, suchým hadrem.

VHODNÉ NÁDOBÍ

POZOR

Nebezpečí poranění osob

Provádět servis nebo opravy vyžadující sejmutí krytu chránícího před účinky mikrovlnného záření představuje riziko pro každého, kdo není k této činnosti oprávněn.

Viz pokyny „Materiály, které můžete používat, nebo kterým je naopak třeba se vyhnout v mikrovlnné troubě. Existují určité typy nekovového nádobí, které nejsou pro použití do mikrovlnné trouby bezpečné. Máte-li pochybnosti, můžete problematické nádobí otestovat následujícím postupem.

Test vhodnosti nádobí:

1. Naplňte nádobu, o níž víte, že je do mikrovlnné trouby vhodná, sklenicí studené vody (250 ml) a vedle ní postavte do trouby testované nádobí.
2. Spusťte troubu na maximum výkonu na 1 minutu.
3. Opatrně zkuste dotykem teplotu. Pokud je prázdná nádoba teplá, do mikrovlnné trouby ji nepoužívejte.
4. Nepřekračujte dobu testu 1 minutu.

Materiály, které můžete používat v mikrovlnné troubě

Nádobí	Poznámky
Zapékací mísy	Postupujte podle pokynů výrobce. Dno zapékací mísy musí být alespoň 5 mm nad otočným talířem. Nesprávné použití může způsobit prasknutí talíře.
Stolní nádobí	Jen to, které je bezpečné do mikrovlnné trouby. Postupujte podle pokynů výrobce. Nepoužívejte prasklé nebo otlučené nádoby.
Sklenice ze skla	Vždy sejměte víčko. Používejte jen k ohřevu do právě teplého stavu. Většina skleněných sklenic není varná a mohou prasknout.
Sklo	Pouze varné sklo do trouby. Přesvědčte se, že nádobí nemá kovové zdobení. Nepoužívejte prasklé nebo otlučené nádoby.
Sáčky na pečení	Postupujte podle pokynů výrobce. Neuzavírejte kovovými pásky. Propíchejte štěrby, aby mohla unikat pára.
Papírové talíře a pohárky	Používejte jen pro krátkodobé vaření / ohřev. Během vaření neponechávejte troubu bez dozoru.
Papírové utěrky	Používejte k zakrytí pokrmu pro lepší ohřev a odsátí přebytečného tuku. Používejte pod dohledem pouze při krátkodobém vaření.
Pergamenový papír	Používejte jako zakrývací proti postříkání nebo jako obal při dušení.
Plasty	Jen to, které je bezpečné do mikrovlnné trouby. Postupujte podle pokynů výrobce. Měly by být označené nápisem „Bezpečné do mikrovlnné trouby“. Některé plastové nádoby změknu, ohřeje-li se pokrm v nich na příliš vysokou teplotu. „Varné sáčky“ a těsně uzavřené plastové sáčky je třeba prostříhnout, proděravět nebo opatřit průduchy, jak je uvedeno na obalu.
Plastový obal	Jen to, které je bezpečné do mikrovlnné trouby. Používejte k zakrytí pokrmu během vaření pro uchování vlhkosti. Plastový obal by neměl být v přímém kontaktu s pokrmem.
Teploměry	Pouze bezpečné do mikrovlnné trouby (teploměry na maso a candy teploměry).
Voskovaný papír	Používejte jako zakrývací proti postříkání a k uchování vlhkosti.

Materiály, které nejsou do mikrovlnné trouby vhodné

Nádobí	Poznámky
Hliníkový táč	Může způsobit vznik oblouku. Přemístěte pokrm do nádoby bezpečné pro mikrovlnnou troubu.
Potravinový karton s kovovým držadlem	Může způsobit vznik oblouku. Přemístěte pokrm do nádoby bezpečné pro mikrovlnnou troubu.
Nádobí z kovu nebo s kovovým zdobením	Kov odstíní pokrm od energie mikrovlnného záření. Kovové zdobení může způsobit vznik oblouku.
Stuhy s kovovou kroucenou nití	Může způsobit vznik oblouku a požár uvnitř trouby.
Papírové tašky	Mohou způsobit požár uvnitř trouby.
Plastová pěna	Plastová pěna, je-li vystavena vysoké teplotě, se může roztavit nebo znečistit

tekutiny uvnitř.

Dřevo

Dřevo se v mikrovlnné troubě bude vysoušet a může se rozštípnout nebo prasknout.

SESTAVENÍ TROUBY

Názvy částí trouby a příslušenství

Vyjměte troubu a všechny materiál z krabice a z vnitřního prostoru trouby.

Trouba se dodává s těmito díly příslušenství:

Skleněný talíř	1
Sestava otočného kroužku	1
Uživatelská příručka	1

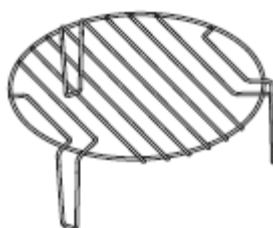
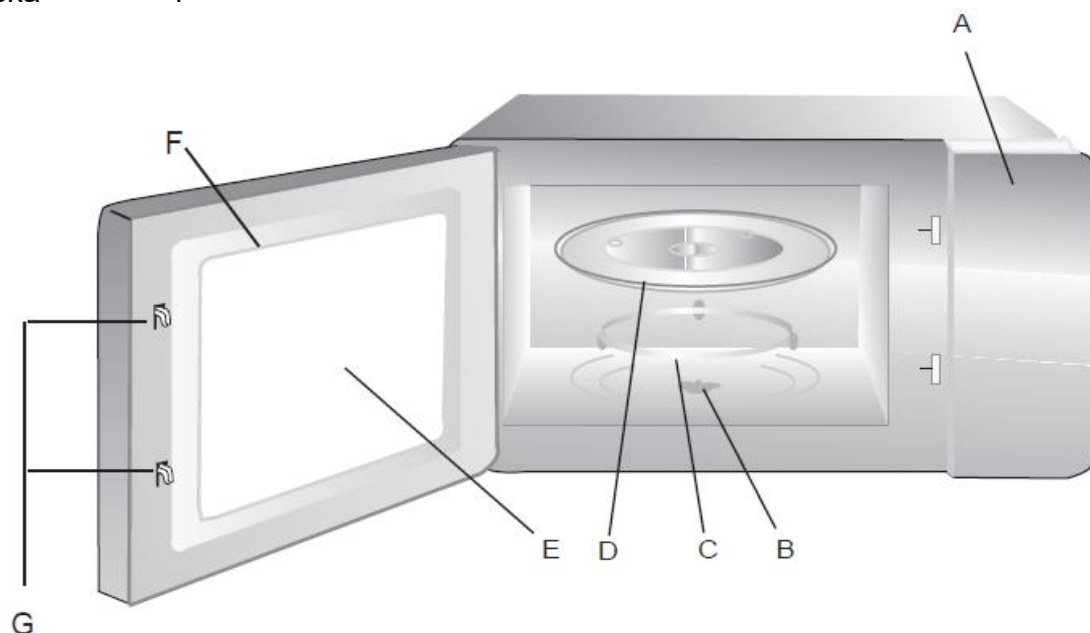

Grilovací mřížka (pouze pro řady s grilem)

- A) Ovládací panel
- B) Hřídel otočného talíře
- C) Sestava otočného kroužku
- D) Skleněný talíř
- E) Okénko dvířek
- F) Sestava dvířek
- G) Systém bezpečnostního zámku

Instalace otočného talíře

Středový důlek (na spodní straně)

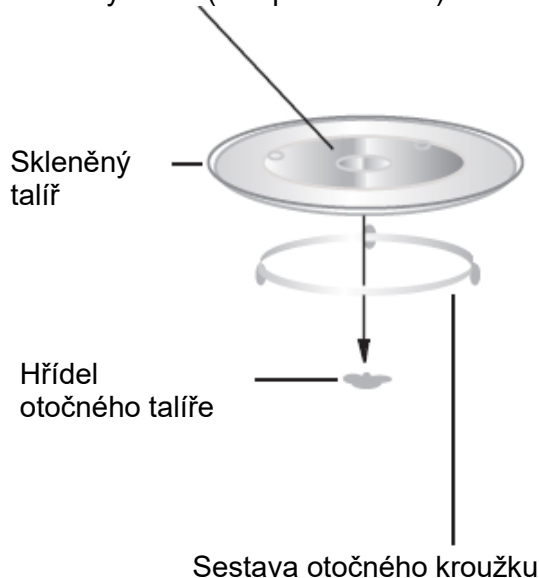

- a. Nikdy nevkládejte skleněný talíř spodní stranou vzhůru. Pohyb skleněného talíře nesmí být ničím brzděn.
- b. Při vaření je vždy nutné skleněný talíř i jeho otočný kroužek používat.
- c. Veškeré pokrmy i nádoby s nimi při vaření vždy pokládejte na skleněný talíř.
- d. Pokud skleněný talíř nebo jeho kruhová podsada prasknou nebo se jinak rozbijí, kontaktujte autorizovaný servis.

Instalace a připojení

1. Tento spotřebič je určen pouze pro použití v domácnosti.
2. Tato trouba je určena pouze pro vestavné umístění. Není určena k provozu jako volně stojící na desce police, ani uvnitř nábytku.
3. Dodržujte prosím speciální pokyny k instalaci.
4. Spotřebič je možné instalovat do závěsné skříňky o šířce 60 cm (hluboké alespoň 55 cm a 85 cm nad podlahou).
5. Spotřebič je vybaven kabelem s vidlicí, která se smí zapojit jen do řádně instalované zásuvky s ochranným nulovým vodičem.
6. Napětí sítě musí odpovídat napětí uvedenému na štítku spotřebiče.
7. Instalaci zásuvky a případnou výměnu připojovacího kabelu smí provádět jen osoba s elektrotechnickou kvalifikací. Jestliže po instalaci vidlice není již přístupná, musí být na straně instalace zařízení pro vícepólové odpojování se vzdáleností kontaktů alespoň 3 mm.
8. Používat adaptéry, vícepólové svorkovnice a prodlužovací vodiče není povoleno. Přetížení může způsobit nebezpečí požáru.

Přístupný povrch spotřebiče může být během provozu horký.





Pokyny k provozu

1. Nastavení času

Až bude mikrovlnná trouba připojena k elektrické síti, na LCD displeji se zobrazí „0:00“ a bzučák jedenkrát zabzučí.

1) Stiskněte dvakrát  a začnou blikat číslice hodin.

2) Po stisknutí  nebo  nastavíte číslice hodin, zadávají se hodnoty v rozmezí 0–23.

3) Stiskněte  a začnou blikat číslice minut.

4) Po stisknutí  nebo  nastavíte čísla minut, zadávají se hodnoty v rozmezí 0–59.



5) Stisknutím  nastavení hodin dokončíte. Začne blikat „:“ a rozsvítí se čas.
Poznámka: 1) Nejsou-li hodiny nastaveny, nebudou po zapnutí fungovat.



2) Jestliže během nastavování času stisknete „STOP“, trouba se vrátí automaticky zpět do předchozího stavu.

2. Vaření v mikrovlnné troubě

Stiskněte  a na LCD se zobrazí „P100“ Stiskněte  pro čas, nebo stiskněte  či  a vyberte požadovaný výkon a po každém dalším stisknutí se zobrazí „P100“, „P80“, „P50“, „P30“ nebo „P10“. Poté

potvrďte stisknutím  a dále  nebo , abyste nastavili čas vaření mezi 0:05 a 95:00. Dalším



 stisknutím „START“ spustíte vaření.

Příklad: Chcete-li využít 80 % mikrovlnného výkonu a vařit po dobu 20 minut, můžete ovládat provoz trouby v následujících krocích.

1) Jednou stiskněte  a na obrazovce se objeví „P100“.

2) Stiskněte  ještě jednou, nebo stiskněte  či  a vyberte 80% výkon mikrovln.

3) Potvrďte stisknutím  a na obrazovce se objeví „P 80“.

4) Stisknutím  nebo  nastavte čas vaření, až se na troubě zobrazí „20:00“.

5) Stisknutím  spustíte vaření.

Poznámka: počty kroků kódového spínače potřebné k nastavení času jsou:

0–1 min: 5 sekund

1–5 min: 10 sekund





5–10 min: 30 sekund



10–30 min: 1 minuta

30–95 min: 5 minut

 „ Příkaz	Zadáno Zobrazí se	Výkon mikrovlny	
1	P100	100%	
2	P80	80%	
3	P50	50 %	
4	P30	30%	
5	P10	10%	
6	G	0%	100%
7	C-1	55%	45%
8	C-2	36%	64%

3. Gril nebo kombinovaný ohřev Vaření

Stiskněte jednou „“ a na LCD se zobrazí „P100“, pak stiskněte „“ pro čas, nebo stiskněte „“ či „“ a vyberte požadovaný výkon a po každém dalším stisknutí se zobrazí „G“, „C-1“ nebo „C-2“. Poté potvrďte

stisknutím „“ a dále „“ nebo „“, abyste nastavili čas vaření mezi 0:05 a 95:00. Dalším



stisknutím „“ spustíte vaření.

Příklad: Chcete-li využít 55 % mikrovlnného výkonu a 45 % výkonu grilu (C-1) a vařit po dobu 10 minut, můžete ovládat provoz trouby v následujících krocích.

1) Jednou stiskněte „“ a na obrazovce se objeví „P100“.

2) Stiskněte „“ pro čas, nebo stiskněte „“ či „“ pro kombinovaný ohřev. 1 režim.

3) Potvrďte stisknutím „“ a na obrazovce se objeví „C-1“.

4) Stisknutím „“ nebo „“ nastavte čas vaření, až se na troubě zobrazí „10:00“.

5) Stisknutím „“ spustíte vaření.

Poznámka: Jakmile uplyne polovina času grilování, trouba dvakrát zazní, což je normální.

Pro lepší účinnost grilování byste měli pokrmy obrátit, zavřete dvířka a stisknutím „“ pokračujte ve vaření.

Neprovedete-li žádnou operaci, bude trouba pokračovat ve vaření.

4. Rychlý start



- 1) Když v režimu čekání stisknete „**START**“, spustíte vaření s výkonem 100 %, každým dalším stisknutím prodloužíte dobu vaření o 30 sekund, a to až do 95 minut.



- 2) Při vaření v mikrovlnou, grilování, nebo kombinovaném ohřevu každým stisknutím „**START**“ prodloužíte dobu vaření o 30 sekund.

5. Rozmrazování podle hmotnosti



- 1) Stiskněte jedenkrát „“, na displeji trouby se objeví „dEF1“.



- 2) Stisknutím „“ nebo „“ vyberte hmotnost potravin od 100 do 2 000 g.



- 3) Stisknutím „**START**“ spustíte rozmrazování.

6. Rozmrazování podle času



- 1) Stiskněte dvakrát „“, na displeji trouby se objeví „dEF2“.



- 2) Čas rozmrazování vyberte stisknutím „“ nebo „“.



- 3) Stisknutím „**START**“ spustíte rozmrazování.

7. Auto Menu



- 1) Stisknutím „“ vybíráte menu, přičemž se zobrazuje „A-1“ až „A-8“, což znamená pizza, maso, zelenina, těstoviny, brambory, ryby, nápoje a popcorn.



- 2) Potvrdíte stisknutím „**START**“.



- 3) Stisknutím „“ nebo „“ vyberete výchozí hmotnost jako tabulku menu.



- 4) Stisknutím „**START**“ spustíte vaření.

Příklad: Chcete-li použít „Auto Menu“ k přípravě 350 g ryby.



- 1) Mačkejte „“, až se objeví „A6“.



- 2) Potvrdíte stisknutím „**START**“.



- 3) Stisknutím „“ nebo „“ vyberete hmotnost ryby, až se zobrazí „350“.





- 4) Stisknutím „**START**“ spustíte vaření.

Tabulka menu:

Menu	Hmotnost	Zobrazí se
A-1 Pizza	200g	200
	400g	400
A-2 Maso	250g	250
	350g	350
	450g	450
A-3 Zelenina	200g	200
	300g	300
	400g	400
A-4 Těstoviny	50g (a k tomu 450g studené vody)	50
	100g (a k tomu 450 g studené vody)	100
A-5 Brambory	200g	200
	400g	400
	600g	600
A-6 Ryby	250g	250
	350g	350
	450g	450
A-7 Nápoje	1 pohárek (120ml)	120
	2 pohárky (240ml)	240
	3 pohárky (360ml)	360
A-8 Popcorn	50g	50
	100g	100

8. Kuchyňský časovač

- (1) Jednou stiskněte „“, na LED se zobrazí 00:00.
- (2) Otáčením „“ nebo „“ zadejte požadovaný správný údaj časovače. (Maximální nastavitelná doba vaření je 95 minut.)



- (3) Nastavení potvrďte stisknutím „**START**“.
- (4) Po dosažení nastaveného času zazní 5krát bzučák.
Byl-li nastaven čas hodin (24hodinový systém), LED zobrazí aktuální čas.

Poznámka: Kuchyňský časovač neudává čas ve 24hodinovém systému. Jedná se o časovač.

9. Multi-sekční vaření

Při vaření si můžete nastavit nejvýše 2 sekce. Jestliže při multifunkčním vaření má být jednou ze sekcí rozmrazování, pak se rozmrazování zařadí do první sekce.

Příklad: Jestliže chcete rozmrazovat pokrm po dobu 5 minut a poté vařit při 80 % mikrovlnného výkonu dalších 7 minut, postupujte takto:

- 1) Stiskněte dvakrát „“, na displeji trouby se objeví „dEF2“.

- 2) Nastavte dobu rozmrazování otáčením „“ nebo „“, až se zobrazí „5:00“.

- 3) Jednou stiskněte „“ a na obrazovce se objeví „P100“.

- 4) Stiskněte „“ ještě jednou, nebo otáčejte „“ či „“ a vyberte 80% výkon mikrovln.



- 5) Potvrďte stisknutím „**START**“ a na obrazovce se objeví „P 80“.

- 6) Otáčením „“ nebo „“ nastavte čas vaření, až se na troubě objeví „7:00“.



- 7) Stiskněte „**START**“, tím odstartujete proces vaření a bzučák zazní jedenkrát jako začátek první sekce, časovač odčítá čas rozmrazování; až skončí, bzučák zazní znovu jednou, tím odstartuje druhou sekci - vaření. Až vaření skončí, bzučák zazní pětkrát.

10. Dotaz na funkci

- (1) V průběhu mikrovlnného vaření stiskněte „“, na displeji se zobrazí aktuální výkon po dobu 3 sekundy. Po 3 sekundách se trouba vrátí zpět do předchozího stavu;

- (2) V průběhu vaření stiskněte „“ tím se dotáhnete na čas a tento čas se zobrazí na displeji po dobu 3 sekund.

11. Funkce dětského zámku

Uzamčení:



V režimu čekání stiskněte „ **STOP** ” po dobu 3 sekund, ozve se dlouhé pípnutí oznamující vstup do režimu dětského zámku a na displeji se zobrazí aktuální čas, pokud byl čas nastaven, jinak se na e LCD displeji zobrazí „0:00”. Rozsvítí se ukazatel zámku.

Zrušení
uzamčení:



V uzamčeném stavu stiskněte „ **STOP** ” po dobu 3 sekund, ozve se dlouhé pípnutí oznamující, že zámek je odemčen. Ukazatel zámku zhasne.

12. Technické údaje



(1) Otevřete-li dvířka během vaření, musíte pro pokračování stisknout „ **START** ”.



- (2) Jestliže jste nastavili program vaření, a nestiskli jste „ **START** ” do 1 minuty: zobrazí se aktuální čas, nastavení se zruší.
- (3) Bzučák zazní jedenkrát, bylo-li stisknutí účinné, neúspěšné stisknutí je bez odezvy.
- (4) Bzučák zazní pětkrát a připomene vám, že je vaření dokončeno.

13. Otevření dvířek trouby



Dvířka trouby se otevřou po stisknutí tlačítka „ ”.
Tento postup nebude fungovat, budou-li dvířka zamknutá.

Odstraňování poruch

Jestliže něco způsobuje poruchy, pak před kontaktováním asistenční služby zkontrolujte následující možnosti.

Normální stavy	
Mikrovlnná trouba ruší příjem TV	Je-li trouba v provozu, může docházet k rušení radiového a TV příjmu. Je to podobné, jako rušení od malých elektrospotřebičů, jako jsou mixery, vysavače a ventilátory. Jde o normální stav.
Světlo v troubě se stmívá	Při mikrovlnném vaření na nízký výkon se může světlo stmívát. Jde o normální stav.
Na dvířkách se sráží pára, z větracích otvorů vychází horký vzduch	Při vaření může z pokrmu vycházet pára. Většina vyjde větracími otvory. Část se však může vysrážet na chladných plochách, jako jsou dvířka. Jde o normální stav.
Zapnutí trouby omylem bez pokrmu uvnitř.	Provozovat troubu prázdnou, bez pokrmu uvnitř, není dovoleno. Je to velmi nebezpečné.

Porucha	Možná příčina	Odstranění
Troubu nelze spustit.	(1) Vidlice kabelu není řádně zasunuta do zásuvky.	Vytáhněte vidlici. Znova ji zasuňte po 10 sekundách.
	(2) Přepálená pojistka nebo vypnul jistič.	Vyměňte pojistku nebo zapněte jistič (opravu musí provést kvalifikovaný pracovník naší společnosti)
	(3) Problém se zásuvkou.	Vyzkoušejte zásuvku jiným elektrickým spotřebičem.
Trouba nehřeje.	(4) Nejsou správně zavřená dvířka.	Zavřete správně dvířka.



Tento spotřebič je označen podle evropské směrnice 2002/96/ES o odpadních elektrických a elektronických zařízeních (OEEZ).

Zajištěním správné likvidace tohoto výrobku pomůžete zabránit potenciálním negativním dopadům na životní prostředí a lidské zdraví, které by způsobila nesprávná likvidace tohoto výrobku.

Symbol na výrobku označuje, že s tímto výrobkem nesmí být nakládáno jako s odpadem z domácností. Namísto toho jej musíte odevzdat na příslušném sběrném místě určeném k recyklaci elektrických a elektronických zařízení. Likvidace musí být provedena v souladu s místními ekologickými předpisy pro likvidaci odpadu.

Pro podrobnější informace o likvidaci, opětovném využití a recyklaci tohoto výrobku se obraťte na svůj obecní úřad, vaši službu pro likvidaci odpadu nebo obchod, kde jste výrobek zakoupili.