



Haier

Instructions Manual For Induction Hob	ENGLISH
Manuale di istruzioni per il piano di cottura a induzione	ITALIANO
Manuel d'utilisation de la table de cuisson à induction	FRANÇAIS
Manual de instrucciones de la encimera de inducción	ESPAÑOL
Návod k použití pro indukční varnou desku	ČESTINA
Návod na obsluhu indukčnej varnej dosky	SLOVENČINA
Manual de Instruções para Placa de Indução	PORTUGUÊS
Instrukcja obsługi płyty indukcyjnej	POLSKI
Brugervejledning til induktionskogeplade	DANSK
Bedienungsanleitung für Induktionskochfeld	DEUTSCH
Induktiokäyttöäsen käyttöopas	SUOMI
Bruksanvisning for induktionshäll	NORSK
Bruksanvisning för induktionshäll	SVENSKA
Manual de instrucțiuni pentru plită cu inducție	ROMÂNĂ
Instructiehandleiding voor inductiekookplaat	NEDERLANDS
Priručnik s uputama za uporabu indukcijske ploče za kuhanje	HRVATSKI
Uputstvo za upotrebu indukcione ploče	SRPSKI
Navodila za uporabo za indukcijsko kuhavno ploščo	SLOVENŠČINA



HAMTSJ86MC/1

Thank you for purchasing the HAIER induction hob. Please read this instruction manual carefully before using the hob and keep it in a safe place for future reference.

1. Foreword	4
1.1 Safety Warnings	4
1.2 Installation	4
1.2.1 Electrical Shock Hazard	4
1.2.2 Cut Hazard	4
1.2.3 Important safety instructions	4
1.3 Operation and maintenance	5
1.3.1 Electrical Shock Hazard	5
1.3.2 Health Hazard	6
1.3.3 Hot Surface Hazard	6
1.3.4 Cut Hazard	6
1.3.5 Important safety instructions	6
2. Product Introduction	8
2.1 Top View	8
2.2 Control Panel	8
2.3 Working Theory	8
2.4 Before using your New Induction Hob	9
2.5 Technical Specification	9
3. Operation of Product.....	9
3.1 Touch Controls	9
3.2 Choosing the right Cookware.....	10
3.3 How to use	10
3.3.1 Start cooking	10
3.3.2 Finish cooking	11
3.3.3 Using the Boost function	12
3.3.4 Flexible Area.....	12
3.3.5 French Plaque.....	14
3.3.6 Locking the Controls	14
3.3.7 Pause Mode	15
3.3.8 Power Management Function	15
3.3.9 Timer control	16
3.3.10 Default working times	18
3.3.11 Cook with me function	19
3.3.12 Special function	20
4. Cooking Guidelines	20
4.1 Cooking Tips	20
4.1.1 Simmering, cooking rice.....	20
4.1.2 Searing steak	21
4.1.3 For stir-frying	21
4.2 Detection of Small Articles	21
5. Heat Settings	21
6. Care and Cleaning	22
7. Hints and Tips	23
8. Failure Display and Inspection.....	24

9. Installation	26
9.1 Selection of installation equipment.....	26
9.2 Before installing the hob, make sure that.....	27
9.3 After installing the hob, make sure that.....	28
9.4 Before locating the fixing brackets	28
9.5 Adjusting the bracket position	28
9.6 Cautions	29
9.7 Connecting the hob to the mains power supply.....	29

1. Foreword

Hereby, Candy Hoover Group Srl declares that the radio equipment is in compliance with Directive 2014/53/EU and with the relevant Statutory Requirements (for the UKCA market). The full text of the declaration of conformity is available at the following internet address: www.candy-group.com

1.1 Safety Warnings

Your safety is important to us. Please read this information before using your cooktop.

1.2 Installation

1.2.1 Electrical Shock Hazard

- Disconnect the appliance from the mains electricity supply before carrying out any work or maintenance on it.
- Connection to a good earth wiring system is essential and mandatory.
- Alterations to the domestic wiring system must only be made by a qualified electrician.
- Failure to follow this advice may result in electrical shock or death.

1.2.2 Cut Hazard

- Take care - panel edges are sharp.
- Failure to use caution could result in injury or cuts.

1.2.3 Important safety instructions

- Read these instructions carefully before installing or using this appliance.
- No combustible material or products should be placed on this appliance at any time.
- Please make this information available to the person responsible for installing the appliance as it could reduce your installation costs.
- In order to avoid a hazard, this appliance must be installed according to these instructions for installation.
- This appliance is to be properly installed and earthed only by a suitably qualified person.
- This appliance should be connected to a circuit which incorporates an isolating switch providing full disconnection from the power supply.

- Failure to install the appliance correctly could invalidate any warranty or liability claims.
- This appliance can be used by children aged from 8 years and above and persons with reduced physical, sensory or mental capabilities or lack of experience and knowledge if they have been given supervision or instruction concerning use of the appliance in a safe way and understand the hazards involved.
- Children shall not play with the appliance. Cleaning and user maintenance shall not be made by children without supervision.
- If the supply cord is damaged, it must be replaced by the manufacturer, its service agent or similarly qualified persons in order to avoid a hazard.
- Warning: If the surface is cracked, switch off the appliance to avoid the possibility of electric shock, for hob surfaces of glass-ceramic or similar material which protect live parts
- Metallic objects such as knives, forks, spoons and lids should not be placed on the hob surface since they can get hot
- A steam cleaner is not to be used.
- Do not use a steam cleaner to clean your cooktop.
- The appliance is not intended to be operated by means of an external timer or separate remote-control system.
- WARNING: Danger of fire: do not store items on the cooking surfaces.
- The cooking process has to be supervised. A short term cooking process has to be supervised continuously.
- WARNING: Unattended cooking on a hob with fat or oil can be dangerous and may result in fire. NEVER try to extinguish a fire with water, but switch off the appliance and then cover flame e.g. with a lid or a fire blanket.

1.3 Operation and maintenance

1.3.1 Electrical Shock Hazard

- Do not cook on a broken or cracked cooktop. If the cooktop surface should break or crack, switch the appliance off immediately at the mains power supply (wall switch) and contact a qualified technician.

- Switch the cooktop off at the wall before cleaning or maintenance.
- Failure to follow this advice may result in electrical shock or death.

1.3.2 Health Hazard

- This appliance complies with electromagnetic safety standards.
- However, persons with cardiac pacemakers or other electrical implants (such as insulin pumps) must consult with their doctor or implant manufacturer before using this appliance to make sure that their implants will not be affected by the electromagnetic field.
- Failure to follow this advice may result in death.

1.3.3 Hot Surface Hazard

- During use, accessible parts of this appliance will become hot enough to cause burns.
- Do not let your body, clothing or any item other than suitable cookware contact the Induction glass until the surface is cool.
- Keep children away.
- Handles of saucepans may be hot to touch. Check saucepan handles do not overhang other cooking zones that are on. Keep handles out of reach of children.
- Failure to follow this advice could result in burns and scalds.

1.3.4 Cut Hazard

- The razor-sharp blade of a cooktop scraper is exposed when the safety cover is retracted. Use with extreme care and always store safely and out of reach of children.
- Failure to use caution could result in injury or cuts.

1.3.5 Important safety instructions

- Never leave the appliance unattended when in use. Boilover causes smoking and greasy spillovers that may ignite.
- Never use your appliance as a work or storage surface.
- Never leave any objects or utensils on the appliance.
- Do not place or leave any magnetisable objects (e.g. credit cards, memory cards) or electronic devices (e.g. computers, MP3 players) near the appliance, as they may be affected by its electromagnetic field.

- Never use your appliance for warming or heating the room.
- After use, always turn off the cooking zones and the cooktop as described in this manual (i.e. by using the touch controls). Do not rely on the pan detection feature to turn off the cooking zones when you remove the pans.
- Do not allow children to play with the appliance or sit, stand, or climb on it.
- Do not store items of interest to children in cabinets above the appliance. Children climbing on the cooktop could be seriously injured.
- Do not leave children alone or unattended in the area where the appliance is in use.
- Children or persons with a disability which limits their ability to use the appliance should have a responsible and competent person to instruct them in its use. The instructor should be satisfied that they can use the appliance without danger to themselves or their surroundings.
- Do not repair or replace any part of the appliance unless specifically recommended in the manual. All other servicing should be done by a qualified technician.
- Do not place or drop heavy objects on your cooktop.
- Do not stand on your cooktop.
- Do not use pans with jagged edges or drag pans across the Induction glass surface as this can scratch the glass.
- Do not use scourers or any other harsh abrasive cleaning agents to clean your cooktop, as these can scratch the Induction glass.
- This appliance is intended to be used in household and similar applications such as: -staff kitchen areas in shops, offices and other working environments; -farm houses; -by clients in hotels, motels and other residential type environments; -bed and breakfast type environments.
- **WARNING:** The appliance and its accessible parts become hot during use.
- Care should be taken to avoid touching heating elements.
- Children less than 8 years of age shall be kept away unless continuously supervised.

Congratulations

 on the purchase of your new Induction Hob.

We recommend that you spend some time to read this Instruction / Installation Manual in order to fully understand how to install correctly and operate it.

For installation, please read the installation section.

Read all the safety instructions carefully before use and keep this Instruction / Installation Manual for future reference.

2. Product Introduction

2.1 Top View

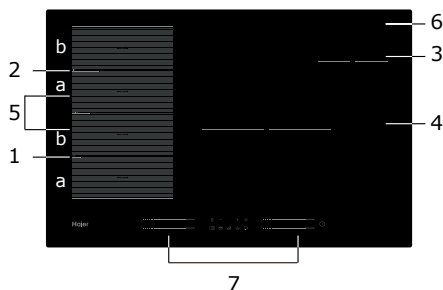

1. Max. 2000/3200 W zone
2. Max. 2000/3200 W zone
3. Max. 1400/2000 W zone
4. Max. 3000/3600 W zone
5. Max. 3000/3600 W zone
6. Glass plate
7. Control panel

2.2 Control Panel

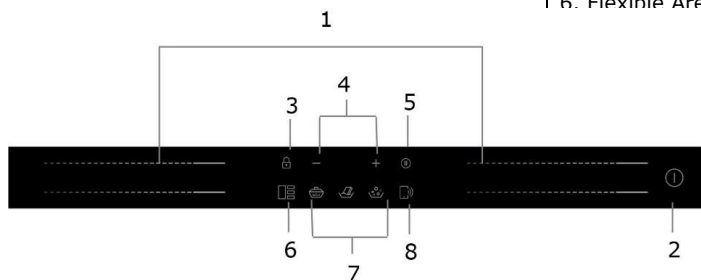

1. Heating zone power controls
2. ON/OFF control
3. Keylock control
4. Timer control
5. Pause control
6. Flexible Area control

Melting, Boiling
ie control

2.3 Working Theory

Induction cooking is a safe, advanced, efficient, and economical cooking technology. It works by electromagnetic fields generating heat directly in the pan, rather than indirectly through heating the glass surface. The glass becomes hot only because the pan eventually warms it up.

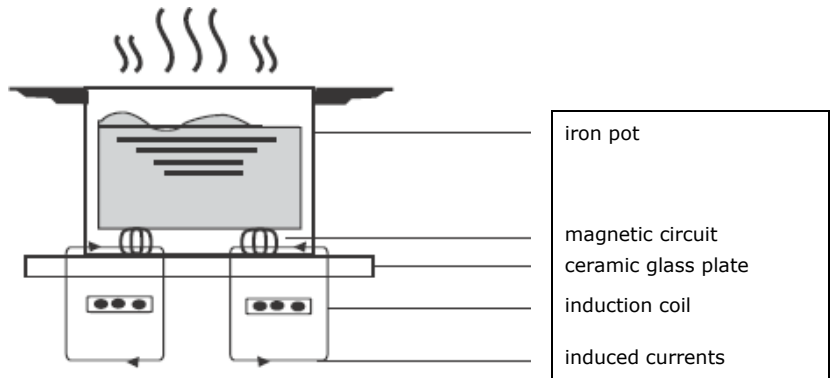

2.4 Before using your New Induction Hob

- Read this guide, taking special note of the 'Safety Warnings' section.
- Remove any protective film that may still be on your Induction hob.

2.5 Technical Specification

Cooking Hob	HAMTSJ86MC/1
Cooking Zones	4 Zones
Supply Voltage	220-240V~ 50Hz or 60Hz
Installed Electric Power	7400W
Product Size (mm)	800X520X56
Building-in Dimensions (mm)	750X480

Weight and Dimensions are approximate. Because we continually strive to improve our products we may change specifications and designs without prior notice.

Cooking zone	The base diameter of induction cookware	
	Minimum	Maximum
1 & 2	80*	200
3	80	140
4	180	280
Flexing zone	80*	200*400

*In order to allow a correct pan detection, the pot should be placed within the perimeter of area «a» or «b», not between area «a» and «b».

3. Operation of Product

3.1 Touch Controls

- The controls respond to touch, so you don't need to apply any pressure.
- Use the ball of your finger, not its tip.
- You will hear a beep each time a touch is registered.
- Make sure the controls are always clean, dry, and that there is no object (e.g. a utensil or a cloth) covering them. Even a thin film of water may make the controls difficult to operate.

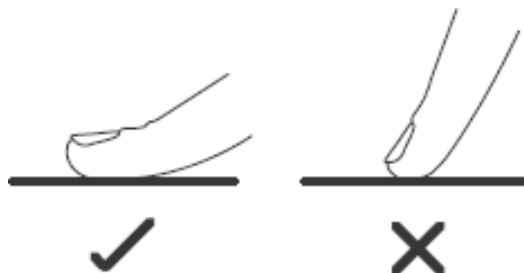

3.2 Choosing the right Cookware



- Only use cookware with a base suitable for Induction cooking. Look for the induction symbol on the packaging or on the bottom of the pan.
- You can check whether your cookware is suitable by carrying out a magnet test. Move a magnet towards the base of the pan. If it is attracted, the pan is suitable for induction.
- If you do not have a magnet:
 1. Put some water in the pan you want to check.
 2. If  does not flash in the display and the water is heating, the pan is suitable.
- Cookware made from the following materials is not suitable: pure stainless steel, aluminium or copper without a magnetic base, glass, wood, porcelain, ceramic, and earthenware.

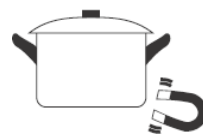

Do not use cookware with jagged edges or a curved base.



Make sure that the base of your pan is smooth, sits flat against the glass, and is the same size as the cooking zone. Use pans whose diameter is as large as the graphic of the zone selected. Using a pot a slightly wider energy will be used at its maximum efficiency. If you use smaller pot efficiency could be less than expected. Pot less than 80 mm could be undetected by the hob. Always centre your pan on the cooking zone.

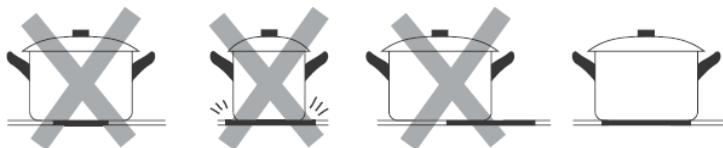

Always lift pans off the Induction hob - do not slide, or they may scratch the glass.

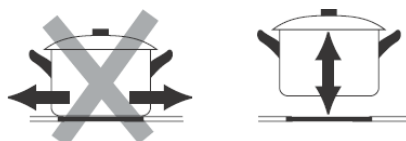

3.3 How to use

3.3.1 Start cooking

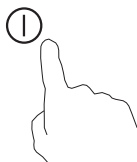
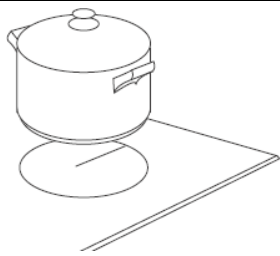
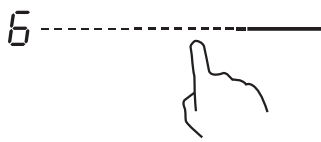
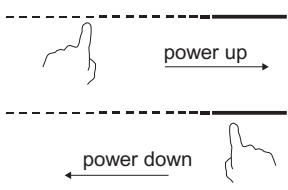
<p>Touch the ON/OFF control for three seconds. After power on, the buzzer beeps once, all displays show "-" or "—", indicating that the induction hob has entered the state of standby mode.</p>	
<p>Place a suitable pan on the cooking zone that you wish to use.</p> <ul style="list-style-type: none"> • Make sure the bottom of the pan and the surface of the cooking zone are clean and dry. 	
<p>Touching the heating zone slider control, and a indicator next to the key will flash.</p>	
<p>Select a heat setting by touching the slider control.</p> <ul style="list-style-type: none"> • If you don't choose a heat setting within 1 minute, the Induction hob will automatically switch off. You will need to start again at step 1. • You can modify the heat setting at any time during cooking. 	

If the display flashes  alternately with the heat setting



This means that:



- you have not placed a pan on the correct cooking zone or,
- the pan you're using is not suitable for induction cooking or,
- the pan is too small or not properly centered on the cooking zone.

No heating takes place unless there is a suitable pan on the cooking zone.



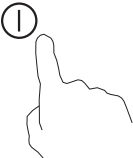

The display will automatically turn off after 2 minutes if no suitable pan is placed on it.

3.3.2 Finish cooking

<p>Touching the heating zone selection control that you wish to switch off.</p>	
<p>Turn the cooking zone off by touching the slider to "1". Make sure the display shows "0".</p>	

Turn the whole cooktop off by touching the ON/OFF control.	
Beware of hot surfaces H will show which cooking zone is hot to touch. It will disappear when the surface has cooled down to a safe temperature. It can also be used as an energy saving function if you want to heat further pans, use the hotplate that is still hot.	

3.3.3 Using the Boost function

Activate the boost function	
Touching the heating zone slider control	
Touching the slider to the right end . Make sure the display shows "P".	
Cancel the Boost function	
Touching the heating zone slider control that you wish to cancel the boost function.	
Choose any power level of the touch control and the Boost function will be deactivated.	

- The function can work in any cooking zone.
- The cooking zone returns to its original setting after 5 minutes.
- If the original power setting equals 0, it will decrease to 14 after 5 minutes.

3.3.4 Flexible Area

- This area can be used as a single zone or as four independent zones, accordingly to the cooking needs anytime.
- Flexible area is made of 4 independent inductors that can be controlled separately two by two. When working as a single zone, the part that is not covered by cookware is automatically switched off after one minute.
- To grant a correct heat distribution, the cookware should be correctly placed:

- In any part of the flexible zone when the cookware is between 80 and 200mm.
- In the big area when the cookware is bigger than 200mm.

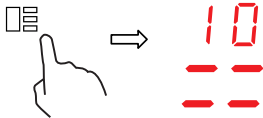
As big zone	
<p>To activate the flexible area as a single big zone, simply press the Flexible Area control.</p>	
<p>The power setting works as any other normal area.</p>	
<p>The power level is unique for all the flexible area and it can be selected just using a slider control</p>	
<p>If the pot is moved from the front to the rear part (or vice versa), the flexible area detects automatically the new position, keeping the same power.</p>	
<p>To add a further pot, deactivate the Flexible area pressing the dedicated button, in order to detect the cookware.</p>	
As four independent zones	
<p>To use the flexible area as four different zones with two different power settings, do not activate the Flexible Area control.</p>	

Examples for good and bad pot placement

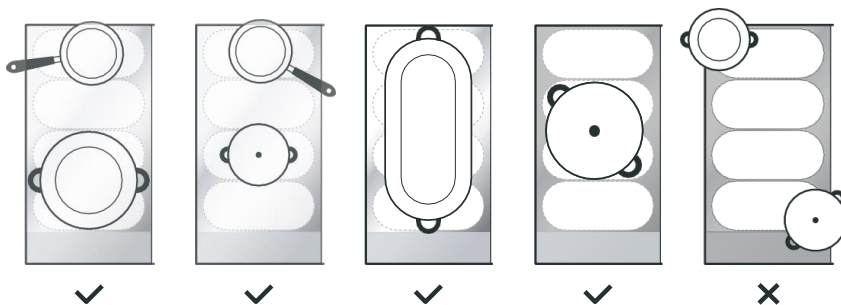

3.3.5 French Plaque

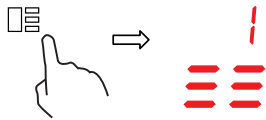

- This area can set the power according to the position of the pot.
- If the pot is on the bottom of flexible area, the power is set to Level 1.
- If the pot is on the middle of flexible area, the power is set to Level 10.
- If the pot is on the top of flexible area, the power is set to Level 14.

French Plaque	
To activate the French Plaque area, simply press the Flexible Area control for 2 second	
Move the position of the pot, the power will change automatically	
Cancel French Plaque	
Press the Flexible Area control to turn off the cooking zone.	

3.3.6 Locking the Controls

- You can lock the controls to prevent unintended use (for example children accidentally turning the cooking zones on).
- When the controls are locked, all the controls except the ON/OFF control are disabled.



To lock the controls	
Touch and hold the Lock control for a while.	The timer indicator will show " Lo
To unlock the controls	
Touch and hold the Lock control for a while.	

 When the hob is in the lock mode, all the controls are disable except the ON/OFF , you can always turn the induction hob off with the ON/OFF  control in an emergency, but you shall unlock the hob first in the next operation.

3.3.7 Pause Mode





- You can pause the heating instead of shutting the hob off.
- When entering the Pause mode, all the controls except the ON/OFF control are disabled.

To enter pause mode	
Short touch the Pause control	All the indicator will show " 11"
To exit pause mode	
Short touch Pause control.	

 When the hob is in the lock mode, all the controls are disable except the ON/OFF , you can always turn the induction hob off with the ON/OFF  control in an emergency, but you shall unlock the hob first in the next operation.

3.3.8 Power Management Function

- it is possible to set a maximum power absorption level for the induction hob, choosing up to different power ranges.
- induction hobs are able to limit themselves automatically in order to work at lower power level, to avoid the risk of overloading.



To enter Power Management Function	
Turn on the hob, then Press at the same time the Pause control and Lock control.	The timer indicator will show " P5" which means power level 5,, The default mode is on 7.4kW,,
To switch to another level	
Press +/- of the timer <div style="display: flex; align-items: center; justify-content: center; gap: 20px;"> <div style="text-align: center;">   </div> <div style="font-size: 24px; font-weight: bold;">or</div> <div style="text-align: center;">   </div> </div>	There are 5 power levels, from "P1" to "p5". The timer indicator will show one of them. "P1": the maximum power is 2.5kW. "P2": the maximum power is 3.5kW. "P3": the maximum power is 4.5kW. "P4": the maximum power is 5.5kW. "P5": the maximum power is 7.4kW
Confirmation and Exit Power Management Function	
Press at the same time Pause control and Lock control for confirmation.	Then the hob will be turned off.

3.3.9 Timer control



You can use the timer in two different ways:

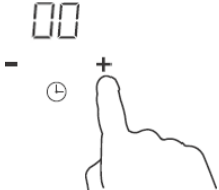
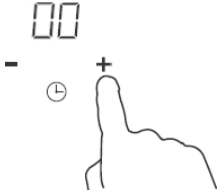
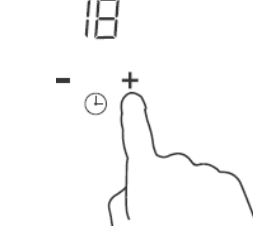

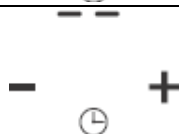
- You can use it as a minute minder. In this case, the timer will not turn any cooking zone off when the set time is up.
- You can set it to turn one or more cooking zones off after the set time is up.
The timer of maximum is 99min.

a) Using the Timer as a Minute Minder



<p>Make sure the cooktop is turned on.</p>	
<p>Touch "+" the controls of the timer. The minder indicator will start flashing and "00" will show in the timer display. Then select and activate a zone touching the heating zone slider control.</p>	
<p>Set the time by touching the "-" or "+" control of the timer Hint: Touch the "-" or "+" control of the timer once to decrease or increase by 1 minute. Touch and hold the "-" or "+" control of the timer to decrease or increase by 10 minutes.</p>	
<p>When the time is set, it will begin to count down immediately. The display will show the remaining time and the timer indicator will flash for 5 seconds.</p>	
<p>Buzzer will beep for 30 seconds and the timer indicator shows "- -" when the setting time finished.</p>	

b) Setting the timer to turn one or more cooking zones off

Set one zone	
<p>Touching the heating zone slider control</p>	
<p>Set the time by touching the "+" or "-" control of the timer Hint: Touch the "-" or "+" control of the timer once will decrease or increase by 1 minute. Touch and hold the "-" or "+" control of the timer will decrease or increase by 10 minutes.</p>	

<p>When the time is set, it will begin to count down immediately. The display will show the remaining time and the timer indicator flash for 5 seconds.</p> <p>NOTE: The red dot next to power level indicator will illuminate indicating that zone is selected.</p>	
<p>When cooking timer expires, the corresponding cooking zone will be switched off automatically.</p>	

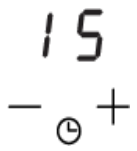
 Other cooking zone will keep operating if they are turned on previously.

Set more zone :	
<p>The steps for setting more zones are similar to the steps of setting one zone; When you set the time for several cooking zones simultaneously, decimal dots of the relevant cooking zones are on. The minute display shows the min. timer. The dot of the corresponding zone flashes. The shown as below :</p>	
<p>3_{mi}----- (set to 15 minutes)</p> <p>6_{mi}----- (set to 45 minutes)</p>	
<p>Once the countdown timer expires, the corresponding zone will switch off. Then it will show the new min. timer and the dot of corresponding zone will flash. The shown as right:</p>	
<p>Touch the heating zone selection control, the corresponding timer will be shown in the timer indicator.</p>	

c) Cancel the timer

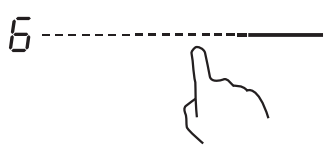
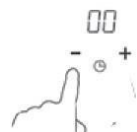
<p>Touching the heating zone slider control that you want to cancel the timer</p>	
<p>Touch and hold the timer control " - ", the timer decreases to "00" and the timer is cancelled.</p>	

3.3.10 Default working times

Auto shut down is a safety protection function for your induction hob. It shut down automatically if ever you forget to turn off your cooking. The default working times for various power levels are shown in the below table:

Power level	1	2	3	4	5	6	7	8	9
Default working timer (hour)	8	8	8	8	6	6	6	6	4
Power level	10	11	12	13	14				
Default working timer (hour)	4	4	4	2	2				

When the pot is removed, the induction hob can stop heating immediately and the hob automatically switch off after 2 minutes.



People with a heart pace maker should consult with their doctor before using this unit.

3.3.11 Cook with me function

First of all, you should download hOn app and install to your portable device. Then enroll your induction hob following the instructions directly from the App.

To make the pairing between Hob and APP use the following process:

Press 4 seconds the Cook with me button. Once the 4 seconds have passed, the digit of the TIMER starts to blink with PA written on it and start the pairing process.



When wi-fi ON: one dot will appear on the right side of the LED.

When WIFI OFF: No dot will appear

How to set "Cook with me" Function	
Choose from the hOn App recipes menu or special programs menu. Follow step by step the indications on the App and when you have finished send the parameters to the hob that will cook for you.	
When the hob receives the command from the app, the hob will beep for 2 times and blink for one second to indicate that the instructions have been received. To start the recipe, press the "Cook with me" button.	
If you want to get out of "Cook with me" function change the power level of the zone.	

a. WIRELESS PARAMETERS

Technology	Wi-Fi	BLE
Standard	IEEE 802.11b/n/g	Bluetooth v4.2, BR/EDR, BLE
Frequency Band(s) [MHz]	2402-2480	2402-2480
Maximum Power [mW]	1500	1500

b. PRODUCT INFORMATION FOR NETWORKED EQUIPMENT

Product information for networked equipment	
Power consumption of the product in networked standby if all wired network ports are connected and all wireless network ports are activated:	NA
How to activate wireless network port:	For WIFI activation, press 4 seconds the "Cook with me" button
How to deactivate wireless network port:	For WIFI de-activation, press 4 seconds the "Cook with me" button

3.3.12 Special function



Simmering



Melting

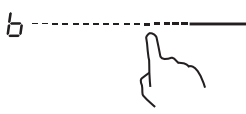
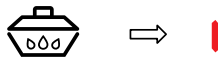
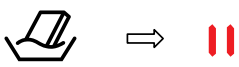
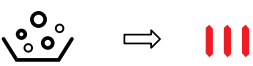

Boiling

How to set Special function	
Touching the heating zone slider control.	
Simmering function is ideal for cooking sauces, stews, braised dishes. Press the Simmering key, the indicator will be show " "	
Melting function is the ideal solution for melting chocolate, butter. This function helps you to prepare all kind of desert or sauces. Press the Melting key, the indicator will be show " "	
Boiling function is ideal to boil water or any liquid. Press the Boiling key, the indicator will be show " "	

4. Cooking Guidelines



Take care when frying as the oil and fat heat up very quickly, particularly if you're using PowerBoost. At extremely high temperatures oil and fat will ignite spontaneously and this presents a serious fire risk.

4.1 Cooking Tips

- When food comes to the boil, reduce the temperature setting.
- Using a lid will reduce cooking times and save energy by retaining the heat.
- Minimize the amount of liquid or fat to reduce cooking times.
- Start cooking on a high setting and reduce the setting when the food has heated through.

4.1.1 Simmering, cooking rice

- Simmering occurs below boiling point, at around 85°C, when bubbles are just rising occasionally to the surface of the cooking liquid. It is the key to delicious soups and tender stews because the flavours develop without overcooking the food. You should also cook egg-based and flour thickened sauces below boiling point.
- Some tasks, including cooking rice by the absorption method, may require a setting higher than the lowest setting to ensure the food is cooked properly in the time recommended.

4.1.2 Searing steak

To cook juicy flavoursome steaks:

1. Stand the meat at room temperature for about 20 minutes before cooking.
2. Heat up a heavy-based frying pan.
3. Brush both sides of the steak with oil. Drizzle a small amount of oil into the hot pan and then lower the meat onto the hot pan.
4. Turn the steak only once during cooking. The exact cooking time will depend on the thickness of the steak and how cooked you want it. Times may vary from about 2 – 8 minutes per side. Press the steak to gauge how cooked it is – the firmer it feels the more 'well done' it will be.
5. Leave the steak to rest on a warm plate for a few minutes to allow it to relax and become tender before serving.

4.1.3 For stir-frying

1. Choose an induction compatible flat-based wok or a large frying pan.
2. Have all the ingredients and equipment ready. Stir-frying should be quick. If cooking large quantities, cook the food in several smaller batches.
3. Preheat the pan briefly and add two tablespoons of oil.
4. Cook any meat first, put it aside and keep warm.
5. Stir-fry the vegetables. When they are hot but still crisp, turn the cooking zone to a lower setting, return the meat to the pan and add your sauce.
6. Stir the ingredients gently to make sure they are heated through.
7. Serve immediately.

4.2 Detection of Small Articles

When an unsuitable size or non-magnetic pan (e.g. aluminium), or some other small item (e.g. knife, fork, key) has been left on the hob, the hob automatically goes on to standby in 1 minute. The fan will keep cooking down the induction hob for a further 1 minute.

5. Heat Settings

The settings below are guidelines only. The exact setting will depend on several factors, including your cookware and the amount you are cooking. Experiment with the induction hob to find the settings that best suit you.

Heat setting	Suitability
1 - 2	<ul style="list-style-type: none">• delicate warming for small amounts of food• melting chocolate, butter, and foods that burn quickly• gentle simmering• slow warming
3 - 5	<ul style="list-style-type: none">• reheating• rapid simmering• cooking rice
6 - 11	<ul style="list-style-type: none">• pancakes
12- 13	<ul style="list-style-type: none">• sautéing• cooking pasta
14/P	<ul style="list-style-type: none">• stir-frying• searing• bringing soup to the boil• boiling water

6. Care and Cleaning

What?	How?	Important!
Everyday soiling on glass (fingerprints, marks, stains left by food or non- sugary spillovers on the glass)	<ol style="list-style-type: none"> 1. Switch the power to the cooktop off. 2. Apply a cooktop cleaner while the glass is still warm (but not hot!) 3. Rinse and wipe dry with a clean cloth or paper towel. 4. Switch the power to the cooktop back on. 	<ul style="list-style-type: none"> • When the power to the cooktop is switched off, there will be no 'hot surface' indication but the cooking zone may still be hot! Take extreme care. • Heavy-duty scourers, some nylon scourers and harsh/abrasive cleaning agents may scratch the glass. Always read the label to check if your cleaner or scourer is suitable. • Never leave cleaning residue on the cooktop: the glass may become stained.
Boilovers, melts, and hot sugary spills on the glass	<p>Remove these immediately with a fish slice, palette knife or razor blade scraper suitable for Induction glass cooktops, but beware of hot cooking zone surfaces:</p> <ol style="list-style-type: none"> 1. Switch the power to the cooktop off at the wall. 2. Hold the blade or utensil at a 30° angle and scrape the soiling or spill to a cool area of the cooktop. 3. Clean the soiling or spill up with a dish cloth or paper towel. 4. Follow steps 2 to 4 for 'Everyday soiling on glass' above. 	<ul style="list-style-type: none"> • Remove stains left by melts and sugary food or spillovers as soon as possible. If left to cool on the glass, they may be difficult to remove or even permanently damage the glass surface. • Cut hazard: when the safety cover is retracted, the blade in a scraper is razor-sharp. Use with extreme care and always store safely and out of reach of children.
Spillovers on the touch controls	<ol style="list-style-type: none"> 1. Switch the power to the cooktop off. 2. Soak up the spill 3. Wipe the touch control area with a clean damp sponge or cloth. 4. Wipe the area completely dry with a paper towel. 5. Switch the power to the cooktop back on. 	<ul style="list-style-type: none"> • The cooktop may beep and turn itself off, and the touch controls may not function while there is liquid on them. Make sure you wipe the touch control area dry before turning the cooktop back on.

7. Hints and Tips

Problem	Possible causes	What to do
The induction hob cannot be turned on.	No power.	Make sure the induction hob is connected to the power supply and that it is switched on. Check whether there is a power outage in your home or area. If you've checked everything and the problem persists, call a qualified technician.
The touch controls are unresponsive.	The controls are locked.	Unlock the controls. See section 'Using your induction cooktop' for instructions.
The touch controls are difficult to operate.	There may be a slight film of water over the controls or you may be using the tip of your finger when touching the controls.	Make sure the touch control area is dry and use the ball of your finger when touching the controls.
The glass is being scratched.	Rough-edged cookware. Unsuitable, abrasive scourer or cleaning products being used.	Use cookware with flat and smooth bases. See 'Choosing the right cookware'. See 'Care and cleaning'.
Some pans make crackling or clicking noises.	This may be caused by the construction of your cookware (layers of different metals vibrating differently).	This is normal for cookware and does not indicate a fault.
The induction hob makes a low humming noise when used on a high heat setting.	This is caused by the technology of induction cooking.	This is normal, but the noise should quieten down or disappear completely when you decrease the heat setting.
Fan noise coming from the induction hob.	A cooling fan built into your induction hob has come on to prevent the electronics from overheating. It may continue to run even after you've turned the induction hob off.	This is normal and needs no action. Do not switch the power to the induction hob off at the wall while the fan is running.
Pans do not become hot and "E" appears in the display.	The induction hob cannot detect the pan because it is not suitable for induction cooking. The induction hob cannot detect the pan because it is too small for the cooking zone or not properly centred on it.	Use cookware suitable for induction cooking. See section 'Choosing the right cookware'. Centre the pan and make sure that its base matches the size of the cooking zone.
The induction hob or a cooking zone has turned itself off unexpectedly, a tone sounds and an error code is displayed (typically alternating with one or two digits in the cooking timer display).	Technical fault.	Please note down the error letters and numbers, switch the power to the induction hob off at the wall, and contact a qualified technician.

8. Failure Display and Inspection

The induction hob is equipped with a self diagnostic function. With this test the technician is able to check the function of several components without disassembling or dismantling the hob from the working surface.

Troubleshooting

For zone 1 & 2

Problem	Possible causes	What to do
E1,E2,E7,C1	Temperature sensor failure	Please contact the supplier.
E3,E4	Temperature sensor of the IGBT failure.	Please contact the supplier.
EU	The connection between the display board and the main board is fail	Please contact the supplier.
EL,EH	Abnormal supply voltage	Please inspect whether power supply is normal. Power on after the power supply is normal.
C3	Temperature sensor of the ceramic glass plate Is high	Please restart after the induction hob cools down.
C2	Temperature sensor of the IGBT Is high	Please restart after the induction hob cools down.

For zone 3 & 4

1) Failure code occur during customer using & Solution;

Failure code	Problem	Solution
Auto-Recovery		
EL	Supply voltage is above the rated voltage.	Please inspect whether power supply is normal. Power on after the power supply is normal.
EH	Supply voltage is below the rated voltage.	
C1, C3	High temperature of ceramic plate sensor.	Wait for the temperature of ceramic plate return to normal. Touch "ON/OFF" button to restart unit.
C2	High temperature of IGBT . (1#)	Wait for the temperature of IGBT return to normal. Touch "ON/OFF" button to restart unit. Check whether the fan runs smoothly; if not, replace the fan.
No Auto-Recovery		
E2	Ceramic plate temperature sensor failure- -short circuit.	Check the connection or replace the ceramic plate temperature sensor.
E1	Ceramic plate temperature sensor failure--open circuit.	
E7	Ceramic plate temperature sensor failure—invalid .	
E4	Temperature sensor of the IGBT failure - short circuit .	Replace the power board.
E3	Temperature sensor of the IGBT failure - open circuit.	

2) Specific Failure & Solution

Failure	Problem	Solution A	Solution B
The LED does not come on when unit is plugged in.	No power supplied.	Check to see if plug is secured tightly in outlet and that outlet is working.	
	The accessorial power board and the display board connected failure.	Check the connection.	
	The accessorial power board is damaged.	Replace the accessorial power board.	
	The display board is damaged.	Replace the display board.	
Some buttons can't work, or the LED display is not normal.	The display board is damaged.	Replace the display board.	
The Cooking Mode Indicator comes on, but heating does not start.	High temperature of the hob.	Ambient temperature may be too high. Air Intake or Air Vent may be blocked.	
	There is something wrong with the fan.	Check whether the fan runs smoothly ; if not , replace the fan.	
	The power board is damaged.	Replace the power board.	
Heating stops suddenly during operation and the display flashes "E".	Pan Type is wrong.	Use the proper pot (refer to the instruction manual.)	Pan detection circuit is damaged, replace the power board.
	Pot diameter is too small.		
	Cooker has overheated;	Unit is overheated. Wait for temperature to return to normal. Push "ON/OFF" button to restart unit.	
Heating zones of the same side (Such as the first and the second zone) would display "E" .	The power board and the display board connected failure;	Check the connection.	
	The display board of communicate part is damaged.	Replace the display board.	
	The Main board is damaged.	Replace the power board.	
Fan motor sounds abnormal.	The fan motor is damaged.	Replace the fan.	

The above are the judgment and inspection of common failures.

Please do not disassemble the unit by yourself to avoid any dangers and damages to the induction hob.

9. Installation

9.1 Selection of installation equipment

Cut out the work surface according to the sizes shown in the drawing. For the purpose of installation and use, a minimum of 5 cm space shall be preserved around the hole. Be sure the thickness of the work surface is at least 30mm. Please select heat-resistant and insulated work surface material (Wood and similar fibrous or hygroscopic material shall not be used as work surface material unless impregnated) to avoid the electrical shock and larger deformation caused by the heat radiation from the hotplate. As shown below:



Note: The safety distance between the sides of the hob and the inner surfaces of the worktop should be at least 3mm.

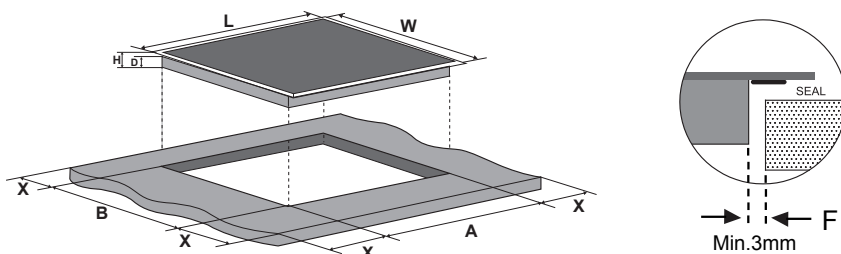

L(mm)	W(mm)	H(mm)	D(mm)	A(mm)	B(mm)	X(mm)	F(mm)
800	520	56	52	750±1	480±1	50 min.	3 min.

Under any circumstances, make sure the Induction cooker hob is well ventilated and the air inlet and outlet are not blocked. Ensure the induction cooker hob is in good work state. As shown below



Note: The safety distance between the hotplate and the cupboard above the hotplate should be at least 760 mm.

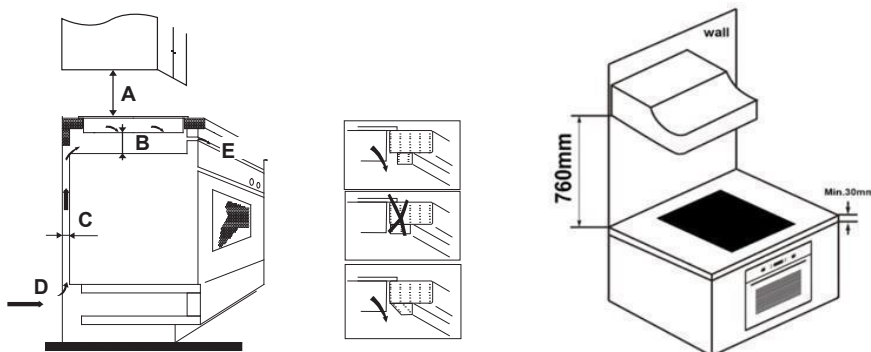

A(mm)	B(mm)	C(mm)	D	E
760	50 min.	20 min.	Air intake	Air exit 5mm

WARNING: Ensuring Adequate Ventilation

Make sure the induction cooker hob is well ventilated and that air inlet and outlet are not blocked. In order to avoid accidental touch with the overheating bottom of the hob, or getting unexpected electric shock during working, it is necessary to put a wooden insert, fixed by screws, at a minimum distance of 50mm from the bottom of the hob. Follow the requirements below

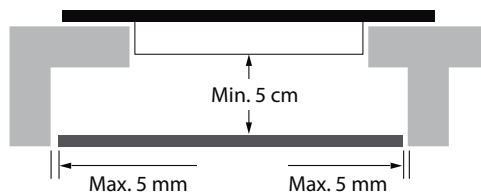

There are ventilation holes around outside of the hob. YOU MUST ensure these holes are not blocked by the worktop when you put the hob into position.



- Be aware that the glue that join the plastic or wooden material to the furniture, has to resist to temperature not below 150°C, to avoid the unstuck of the paneling.
 - The rear wall, adjacent and surrounding surfaces must therefore be able to withstand an temperature of 90°C.
-

9.2 Before installing the hob, make sure that

- The work surface is square and level, and no structural members interfere with space requirements.
- The work surface is made of a heat-resistant and insulated material.
- If the hob is installed above an oven, the oven has a built-in cooling fan.
- The installation will comply with all clearance requirements and applicable standards and regulations.
- A suitable isolating switch providing full disconnection from the mains power supply is incorporated in the permanent wiring, mounted and positioned to comply with the local wiring rules and regulations.
- The isolating switch must be of an approved type and provide a 3 mm air gap contact separation in all poles (or in all active [phase] conductors if the local wiring rules allow for this variation of the requirements).
- The isolating switch will be easily accessible to the customer with the hob installed.
- You consult local building authorities and by-laws if in doubt regarding installation.
- You use heat-resistant and easy-to-clean finishes (such as ceramic tiles) for the wall surfaces surrounding the hob.

9.3 After installing the hob, make sure that

- The power supply cable is not accessible through cupboard doors or drawers.
- There is adequate flow of fresh air from outside the cabinetry to the base of the hob.
- If the hob is installed above a drawer or cupboard space, a thermal protection barrier is installed below the base of the hob.
- The isolating switch is easily accessible by the customer.

9.4 Before locating the fixing brackets

The unit should be placed on a stable, smooth surface (use the packaging). Do not apply force onto the controls protruding from the hob.

9.5 Adjusting the bracket position

Fix the hob on the work surface by insert 6 brackets on the bottom of hob(see picture) before installation. Adjust the bracket position to suit for different table top thickness.

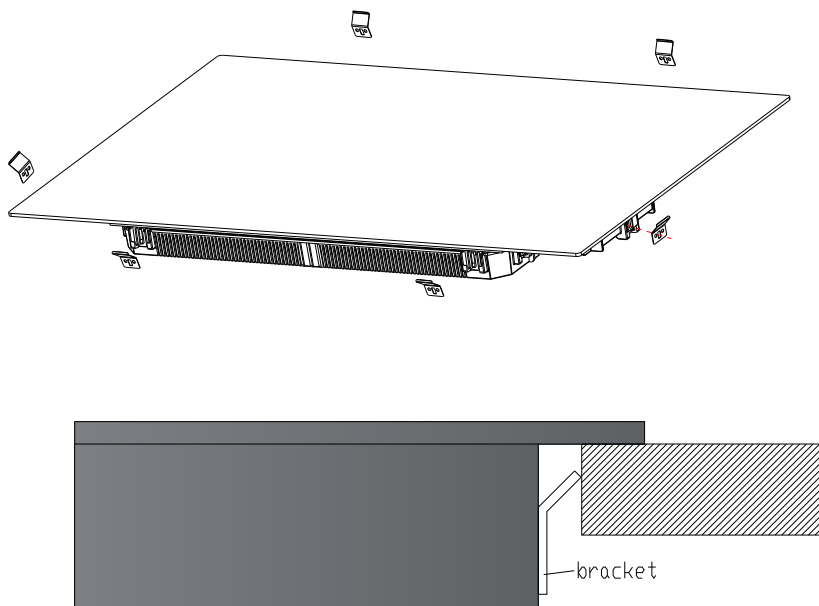

Under any circumstances, the brackets cannot touch with the inner surfaces of the worktop after installation (see picture).

9.6 Cautions

1. The induction hotplate must be installed by qualified personnel or technicians. We have professionals at your service. Please never conduct the operation by yourself.
2. The hob will not be installed directly above a dishwasher, fridge, freezer, washing machine or clothes dryer, as the humidity may damage the hob electronics
3. The induction hotplate shall be installed such that better heat radiation can be ensured to enhance its reliability.
4. The wall and induced heating zone above the table surface shall withstand heat.
5. To avoid any damage, the sandwich layer and adhesive must be resistant to heat.
6. A steam cleaner is not to be used.

9.7 Connecting the hob to the mains power supply



This hob must be connected to the mains power supply only by a suitably qualified person. Before connecting the hob to the mains power supply, check that:

1. The domestic wiring system is suitable for the power drawn by the hob.
2. The voltage corresponds to the value given in the rating plate
3. The power supply cable sections can withstand the load specified on the rating plate.

To connect the hob to the mains power supply, do not use adapters, reducers, or branching devices, as they can cause overheating and fire.

The power supply cable must not touch any hot parts and must be positioned so that its temperature will not exceed 75°C at any point.



Check with an electrician whether the domestic wiring system is suitable without alterations. Any alterations must only be made by a qualified electrician.

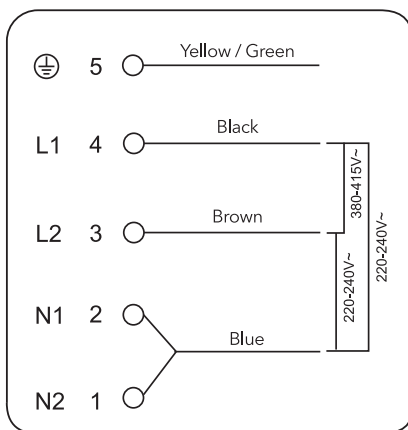

If the total number of heating unit of the appliance you choose is not less than 4, the appliance can be connected directly to the mains by single-phase electric connection, as shown below.

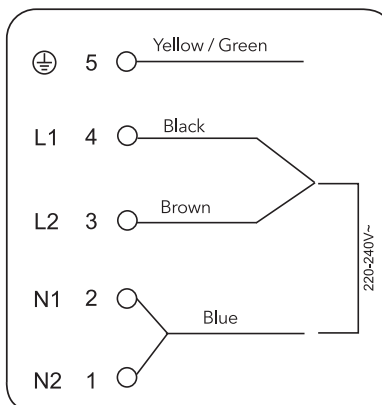
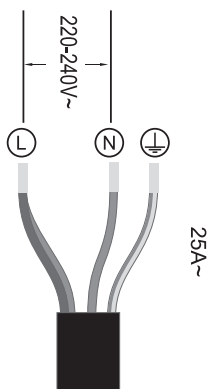

- If the cable is damaged or to be replaced, the operation must be carried out by after-sale agent with dedicated tools to avoid any accidents.
- If the appliance is being connected directly to the mains an omnipolar circuit-breaker must be installed with a minimum opening of 3mm between contacts.
- The installer must ensure that the correct electrical connection has been made and that it is compliant with safety regulations.
- The cable must not be bent or compressed.
- The cable must be checked regularly and replaced by authorised technicians only.



The bottom surface and the power cord of the hob are not accessible after installation.

 <p>DISPOSAL: Do not dispose this product as unsorted municipal waste. Collection of such waste separately for special treatment is necessary.</p>	<p>This appliance is labeled in compliance with European directive 2012/19/EU for Waste Electrical and Electronic Equipment (WEEE). By ensuring that this appliance is disposed of correctly, you will help prevent any possible damage to the environment and to human health, which might otherwise be caused if it were disposed of in the wrong way.</p> <p>The symbol on the product indicates that it may not be treated as normal household waste. It should be taken to a collection point for the recycling of electrical and electronic goods.</p> <p>This appliance requires specialist waste disposal. For further information regarding the treatment, recover and recycling of this product please contact your local council, your household waste disposal service, or the shop where you purchased it.</p> <p>For more detailed information about treatment, recovery and recycling of this product, please contact your local city office, your household waste disposal service or the shop where you purchased the product.</p>
--	---

1. Premessa	33
1.1 Avvertenze di sicurezza	33
1.2 Installazione	33
1.2.1 Rischio di elettrocuzione	33
1.2.2 Rischio di lesioni da taglio	33
1.2.3 Importanti istruzioni di sicurezza	33
1.3 Funzionamento e manutenzione	34
1.3.1 Rischio di elettrocuzione	34
1.3.2 Rischi per la salute.....	35
1.3.3 Pericolo: superficie surriscaldata	35
1.3.4 Rischio di lesioni da taglio	35
1.3.5 Importanti istruzioni di sicurezza	35
2. Introduzione al prodotto.....	37
2.1 Vista dall'alto	37
2.2 Pannello comandi	37
2.3 Teoria di funzionamento	37
2.4 Prima di utilizzare il vostro nuovo piano di cottura a induzione	38
2.5 Specifiche tecniche	38
3. Funzionamento del prodotto	38
3.1 Comandi a sfioro	38
3.2 Scelta dei recipienti di cottura più appropriati.....	39
3.3 Modo d'uso	39
3.3.1 Per iniziare la cottura	39
3.3.2 Per terminare la cottura.....	40
3.3.3 Utilizzo della funzione boost	41
3.3.4 Area flessibile.....	41
3.3.5 Piastra di cottura	43
3.3.6 Blocco dei comandi	43
3.3.7 Modalità Pausa	44
3.3.8 Funzione gestione potenza.....	44
3.3.9 Comando timer	45
3.3.10 Tempi di funzionamento di default	47
3.3.11 Funzione Cook with me.....	48
3.3.12 Funzione speciale.....	49
4. Guida alla cottura	49
4.1 Consigli di cottura.....	49
4.1.1 Ebollizione lenta, cottura del riso	49
4.1.2 Cottura a fuoco vivo di bistecche	50
4.1.3 Frittura al salto.....	50
4.2 Segnalazione di oggetti di piccole dimensioni	50
5. Impostazioni di riscaldamento.....	50
6. Cura e pulizia	51
7. Consigli e accorgimenti.....	52

8. Display di anomalie e controllo	53
9. Installazione.....	55
9.1 Scelta delle attrezzature di installazione	55
9.2 Prima di montare il piano di cottura, assicurarsi che.....	56
9.3 Una volta montato il piano di cottura, assicurarsi che	57
9.4 Prima di posizionare le staffe di fissaggio.....	57
9.5 Regolazione della posizione della staffa	57
9.6 Avvertenza	58
9.7 Collegamento del piano di cottura alla rete di alimentazione elettrica	58

1. Premessa

Con la presente, Candy Hoover Group Srl dichiara che l'apparecchiatura radio è conforme alla direttiva 2014/53/UE e ai relativi requisiti di legge (per il mercato UKCA). Il testo completo della dichiarazione di conformità è disponibile al seguente indirizzo internet: www.candy-group.com

1.1 Avvertenze di sicurezza

La sua sicurezza è estremamente importante per noi. Legga sempre queste istruzioni prima di utilizzare il piano di cottura.

1.2 Installazione

1.2.1 Rischio di elettrocuzione

- Staccare l'elettrodomestico dalla rete di alimentazione elettrica principale prima di effettuare lavori o operazioni di manutenzione sullo stesso.
- Il collegamento ad un sistema di messa a terra funzionante è essenziale e obbligatorio.
- Le eventuali modifiche al sistema di cablaggio domestico devono essere apportate unicamente da un tecnico qualificato.
- Il mancato rispetto di queste precauzioni implica il rischio di elettrocuzione o addirittura di morte.

1.2.2 Rischio di lesioni da taglio

- Prestare la massima attenzione, gli spigoli dei pannelli sono taglienti.
- La mancata attenzione può provocare lesioni o tagli.

1.2.3 Importanti istruzioni di sicurezza

- Leggere attentamente le istruzioni prima di installare ed utilizzare questo elettrodomestico.
- Non appoggiare mai materiale o prodotti combustibili sull'elettrodomestico.
- Comunicare queste informazioni alla persona responsabile dell'installazione dell'elettrodomestico in quanto potrebbe ridurre i costi di installazione.
- Per evitare pericoli, questo elettrodomestico deve essere montato secondo queste istruzioni di installazione.
- Questo elettrodomestico deve essere installato correttamente e messo a terra solo da personale qualificato.
- Questo elettrodomestico deve essere collegato ad un circuito dotato di un interruttore sezionatore che effettui lo stacco completo dall'alimentazione elettrica.
- La mancata installazione dell'elettrodomestico nel rispetto delle istruzioni di cui sopra può rendere non più valide le rivendicazioni di reclamo e garanzia.

- L'elettrodomestico può essere utilizzato da bambini di età superiore a 8 anni e da persone con ridotte capacità fisiche, sensoriali o mentali, oppure prive di esperienza e conoscenza, se supervisionate o istruite riguardo all'uso dell'elettrodomestico in sicurezza, e se comprendono i rischi che derivano dall'uso dello stesso.
- I bambini non devono giocare con l'elettrodomestico. La pulizia e la manutenzione da parte dell'utente non possono essere effettuate da bambini senza supervisione.
- Se il cavo di alimentazione dell'elettrodomestico dovesse essere danneggiato, farlo sostituire dal produttore, dal suo servizio tecnico o da un tecnico qualificato, per evitare rischi.
- Avvertenza: Se la superficie è crepata, spegnere l'elettrodomestico per evitare il rischio di elettrocuzione, in caso di superfici del piano di cottura in vetroceramica o materiali simili che proteggono i componenti sotto tensione
- Oggetti metallici come coltelli, forchette, cucchiai o coperchi non devono essere posti sulla superficie del piano di cottura perché possono scaldarsi
- Si sconsiglia l'utilizzo di una pulitrice a vapore.
- Non utilizzare getti di vapore per pulire il piano di cottura.
- L'elettrodomestico non è concepito per funzionare con temporizzatori esterni o con sistemi di comando a distanza separati.
- AVVERTENZA: Pericolo di incendio: non appoggiare nulla sulle superfici di cottura.
- Il processo di cottura deve essere supervisionato. Un processo di cottura breve deve essere supervisionato di continuo.
- AVVERTENZA: La cottura senza sorveglianza su un piano di cottura in presenza di grasso o olio nella pentola può essere pericolosa, con rischio di incendi. NON cercare MAI di spegnere un incendio con acqua, bensì spegnere l'elettrodomestico e coprire la fiamma con un coperchio o una coperta antifiama.

1.3 Funzionamento e manutenzione

1.3.1 Rischio di elettrocuzione

- Non cuocere se la superficie del piano di cottura è rotta o crepata. Se la superficie del piano di cottura si rompe o crepa, spegnere l'elettrodomestico immediatamente nell'alimentazione principale (interruttore a parete) e contattare un tecnico qualificato.
- Spegnere il piano di cottura tramite l'interruttore a parete prima di qualsiasi operazione di pulizia o manutenzione.
- Il mancato rispetto di queste precauzioni implica il rischio di elettrocuzione o addirittura di morte.

1.3.2 Rischi per la salute

- Questo elettrodomestico rispetta le normative di sicurezza per i dispositivi elettromagnetici.
- Tuttavia, le persone portatrici di pacemaker o altri impianti elettrici (quali pompe per insulina) possono usare questo elettrodomestico solo sotto il controllo del proprio medico, per accertarsi che gli impianti non vengano influenzati dal campo elettromagnetico.
- Il mancato rispetto di queste precauzioni implica il rischio di morte.

1.3.3 Pericolo: superficie surriscaldata

- Durante l'uso, i componenti accessibili di questo elettrodomestico si surriscaldano a sufficienza da provocare ustioni.
- Fino a quando la superficie del vetro a induzione non si è raffreddata, non toccarla con parti del corpo, indumenti o altri oggetti che non siano recipienti di cottura appositi.
- Mantenere a distanza i bambini.
- I manici delle pentole possono surriscaldarsi. Controllare che i manici delle pentole non sporgano su altre zone di cottura accese. Tenere i manici al di fuori della portata dei bambini.
- Il mancato rispetto di queste precauzioni implica il rischio di bruciature e ustioni.

1.3.4 Rischio di lesioni da taglio

- La lama affilata di un raschietto del piano di cottura resta esposta quando viene rimosso il coperchio di sicurezza. Prestare la massima attenzione e riporre sempre in un luogo sicuro, al di fuori della portata dei bambini.
- La mancata attenzione può provocare lesioni o tagli.

1.3.5 Importanti istruzioni di sicurezza

- Mai lasciare incustodito l'elettrodomestico durante l'uso. Un'eccessiva bollitura genera vapori e schizzi di grasso che potrebbero prendere fuoco.
- Non utilizzare mai il piano di cottura come superficie di lavoro o per appoggiare oggetti.
- Non lasciare mai oggetti o utensili sull'elettrodomestico.
- Non mettere o lasciare oggetti magnetizzabili (ad esempio carte di credito, schede di memoria) o dispositivi elettronici (ad esempio computer, lettori MP3) vicino all'elettrodomestico, in quanto potrebbero essere influenzati dal campo elettromagnetico.
- Non utilizzare mai l'elettrodomestico per riscaldare la stanza.
- Dopo l'uso, spegnere sempre le zone di cottura e il piano di cottura come descritto nel presente manuale (ad esempio utilizzando i tasti a sfioro).

Non basarsi sulla funzione di rilevamento pentole per spegnere le zone di cottura quando si tolgono le pentole.

- Non permettere ai bambini di giocare con l'apparecchio, di sedersi o arrampicarsi su di esso.
- Non riporre oggetti che possano attirare l'attenzione dei bambini al di sopra dell'elettrodomestico. Se i bambini si arrampicano sul piano di cottura possono subire gravi lesioni.
- Non lasciare i bambini incustoditi o da soli nell'area in cui viene utilizzato l'elettrodomestico.
- I bambini o le persone con una disabilità tale da limitare la capacità di utilizzare l'elettrodomestico devono essere istruiti sull'uso da una persona responsabile e competente. La persona che fornisce le istruzioni deve essere convinta di averli istruiti in modo tale da potere utilizzare l'elettrodomestico senza rischio per se stessi o per le persone che si trovano nelle aree circostanti.
- Non riparare o sostituire parti dell'elettrodomestico a meno che ciò non sia specificatamente consigliato all'interno del manuale. Tutte le altre operazioni di manutenzione devono essere effettuate da un tecnico qualificato.
- Non posizionare o lasciare cadere oggetti pesanti sul piano di cottura.
- Non salire sulla superficie del piano di cottura.
- Non utilizzare pentole con fondi ruvidi e non trascinare pentole sul piano in vetro a induzione, in quanto si rischia di graffiarlo.
- Non utilizzare spugnette metalliche o altri detergenti fortemente abrasivi per pulire il piano di cottura, in quanto si rischia di graffiare il vetro a induzione.
- Questo elettrodomestico è destinato ad essere utilizzato in applicazioni domestiche e simili, come ad esempio: - aree cucina del personale in negozi, uffici e altri ambienti di lavoro; - agriturismi; - da parte dei clienti in alberghi, motel e altri ambienti di tipo residenziale; - ambienti di tipo bed and breakfast.
- **AVVERTENZA:** L'elettrodomestico e le sue parti accessibili diventano calde durante l'uso.
- Prestare attenzione ad evitare qualsiasi contatto con le resistenze di riscaldamento.
- Mantenere lontani i bambini di età inferiore agli 8 anni, a meno che non siano continuamente supervisionati.

Desideriamo ringraziarla per l'acquisto del nuovo piano di cottura a induzione.

Si consiglia di leggere attentamente questo manuale di istruzioni e di montaggio per comprendere pienamente come montarlo correttamente e farlo funzionare al meglio.

Per il montaggio, si consiglia di leggere la parte relativa al montaggio.

Consigliamo di leggere con attenzione tutte le istruzioni di sicurezza prima dell'uso e di conservare questo Manuale d'Uso e Montaggio conservandolo con cura per poterlo consultare in futuro in caso di necessità.

2. Introduzione al prodotto

2.1 Vista dall'alto

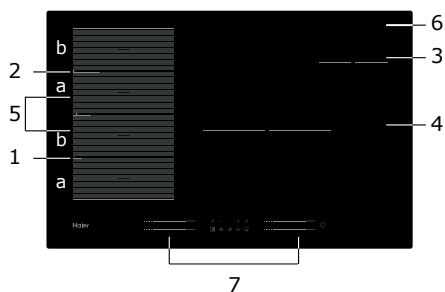

1. Zona max. 2000/3200 W
2. Zona max. 2000/3200 W
3. Zona max. 1400/2000 W
4. Zona max. 3000/3600 W
5. Zona max. 3000/3600 W
6. Piatto in vetro
7. Pannello comandi

2.2 Pannello comandi

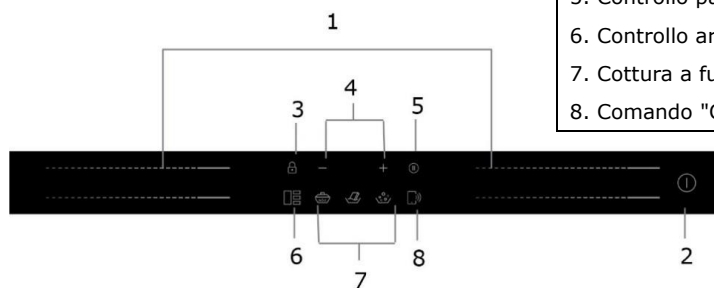

1. Tasti di comando della zona da scaldare
2. Tasto ON/OFF
3. Blocco comandi
4. Comando timer
5. Controllo pausa
6. Controllo area flessibile
7. Cottura a fuoco lento, Scioglimento, Ebollizione
8. Comando "Cook with me"

2.3 Teoria di funzionamento

La tecnologia della cottura a induzione è un metodo sicuro, tecnologicamente avanzato, efficiente ed economico. Funziona tramite campi elettromagnetici che generano il calore direttamente nella pentola invece che indirettamente riscaldando la superficie in vetro. Il vetro si surriscalda perché si riscalda anche la pentola.

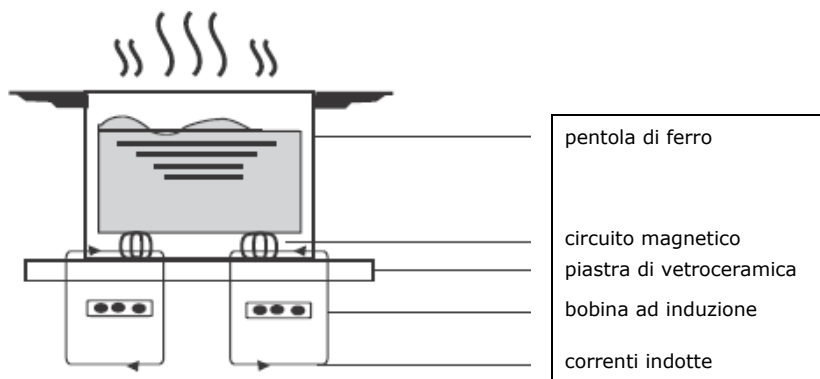

2.4 Prima di utilizzare il vostro nuovo piano di cottura a induzione

- Leggere questa guida, prestando particolare attenzione alla sezione delle "Avvertenze di Sicurezza".
- Togliere la pellicola protettiva che potrebbe essere presente sul piano di cottura a induzione.

2.5 Specifiche tecniche

Piano cottura	HAMTSJ86MC/1
Zone di cottura	4 zone
Tensione di alimentazione	220-240 V ~ 50 Hz or 60 Hz
Potenza elettrica installata	7400 W
Dimensione del prodotto (mm)	800x520x56
Dimensioni di incasso (mm)	750x480

Il peso e le dimensioni sono approssimativi. Le specifiche e il design potranno variare senza preavviso in quanto siamo sempre impegnati nella ricerca di continue innovazioni dei nostri prodotti.

Zona di cottura	Diametro base dei recipienti di cottura a induzione	
	Minima	Massima
1 e 2	80*	200
3	80	140
4	180	280
Zona flessibile	80*	200x400

Per favorire una corretta rilevazione della padella, la pentola deve essere posizionata all'interno del perimetro dell'area "a" o "b", non tra l'area "a" e "b"

3. Funzionamento del prodotto

3.1 Comandi a sfioro

- I comandi rispondono allo sfioramento, quindi non è necessario premerli.
- Utilizzare il polpastrello del dito e non la punta.
- Ogni volta che viene registrato il contatto, viene emesso un bip.
- Accertarsi che i comandi siano sempre puliti, asciutti e privi di oggetti (ad esempio utensili o asciugapiatti) appoggiati su di essi. Anche un leggero strato di acqua può rendere difficoltoso l'utilizzo dei comandi.

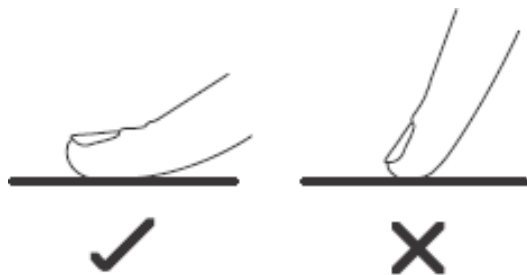

3.2 Scelta dei recipienti di cottura più appropriati

- Utilizzare solamente recipienti di cottura adatti per la cottura a



induzione.

Verificare che sia presente il simbolo di induzione sull'imballaggio o sul fondo della pentola.

- È possibile verificare se il recipiente di cottura è adatto effettuando una prova magnetica. Avvicinare un magnete al fondo della pentola. Se questa viene attratta, è adatta per la cottura ad induzione.
- Se non disponete di un magnete:
 1. Mettete un certo quantitativo di acqua nella pentola che volete controllare.
 2. Se  non lampeggia sul display e l'acqua si sta riscaldando, la pentola si può usare.
- Non si possono utilizzare recipienti di cottura realizzati con i seguenti materiali: acciaio inossidabile puro, alluminio o rame senza base magnetica, vetro, legno, porcellana, ceramica e terracotta.



Non utilizzare recipienti di cottura con fondo ruvido o base curva.



Accertarsi che la base della pentola sia liscia, si appoggi uniformemente sul vetro ed abbia le stesse dimensioni della zona di cottura. Utilizzare pentole con diametro corrispondente al grafico della zona selezionata. Con una pentola leggermente più grande l'energia viene utilizzata alla massima efficienza. Se si utilizza invece una pentola più piccola l'efficienza potrebbe essere inferiore a quanto previsto. Una pentola di dimensioni inferiori a 80 mm potrebbe non essere rilevata dal piano di cottura. Centrare sempre la pentola nella zona di cottura.

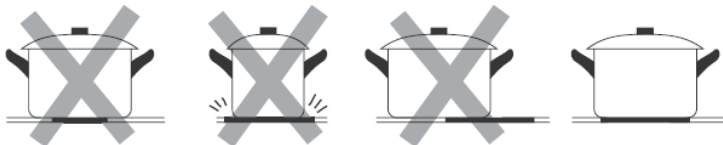

Togliere sempre le pentole dal piano di cottura ad induzione sollevandole - non farle strisciare, in quanto si rischia di graffiare il vetro.

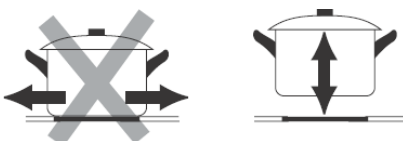

3.3 Modo d'uso

3.3.1 Per iniziare la cottura

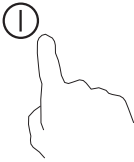
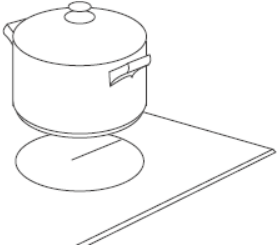
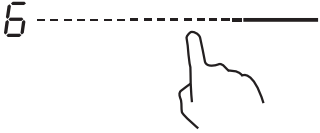
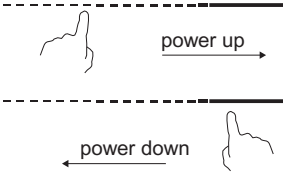
<p>Toccare il tasto ON/OFF per tre secondi. Dopo l'accensione, l'avvisatore acustico si attiva una volta, tutti i display visualizzano "-" o "—" ad indicare che il piano di cottura ad induzione è in modalità standby.</p>	
<p>Collocare una pentola apposita sulla zona di cottura che si vuole utilizzare.</p> <ul style="list-style-type: none"> • Accertarsi che il fondo della pentola e la superficie della zona di cottura siano pulite e asciutte. 	
<p>Toccare il comando del cursore della zona di riscaldamento e un indicatore accanto al comando lampeggerà.</p>	
<p>Selezionare una impostazione di riscaldamento toccando il comando del cursore.</p> <ul style="list-style-type: none"> • Se entro 1 minuto non si sceglie un'impostazione di riscaldamento il piano di cottura ad induzione si spegnerà automaticamente. In questo caso sarà necessario ripartire dalla fase 1. • L'impostazione di riscaldamento si può modificare in qualsiasi momento durante la cottura. 	

Se sul display compare il simbolo lampeggiante alternato all'impostazione di riscaldamento

Questo significa quanto segue:

- la pentola è stata collocata nella zona di cottura sbagliata, oppure
- la pentola che state utilizzando non è adatta per cottura a induzione, oppure
- la pentola è troppo piccola o non è centrata correttamente sulla zona di cottura.

Il piano non si riscalda se sulla zona di cottura non è stata collocata una pentola adatta.



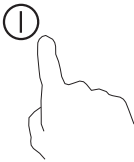
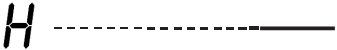

Il display si spegnerà automaticamente dopo 2 minuti se non viene posizionato un recipiente idoneo.

3.3.2 Per terminare la cottura

<p>Toccare il comando di selezione della zona di riscaldamento che si intende spegnere.</p>	
---	--

<p>Spegnere la zona di cottura toccando il cursore su " 1 Accertarsi che il display visualizzi "0".</p>	
<p>Spegnere l'intero piano di cottura toccando il tasto ON/OFF.</p>	
<p>Prestare attenzione alle superfici calde Verrà visualizzata una H per indicare quale zona di cottura è calda e non può essere toccata. Scomparirà quando la superficie si è raffreddata fino ad una temperatura adeguata. Può essere utilizzato anche come funzione di risparmio energetico se si desidera riscaldare ulteriori pentole, usando la piastra calda che è ancora surriscaldata.</p>	

3.3.3 Utilizzo della funzione boost

<p style="text-align: center;">Attivazione della funzione boost</p>	
<p>Toccare il comando del cursore della zona da scaldare</p>	
<p>Toccare il cursore all'estremità destra. Accertarsi che il display visualizzi "P".</p>	
<p style="text-align: center;">Cancellazione della funzione boost</p>	
<p>Toccare il comando del cursore della zona di riscaldamento nella quale si vuole eliminare la funzione boost.</p>	
<p>Scegliere un qualsiasi livello di potenza e la funzione Boost sarà disattivata</p>	

- La funzione può operare in qualsiasi zona di cottura.
- La zona di cottura ritorna all'impostazione originale dopo 5 minuti.
- Se l'impostazione di potenza originale è pari a 0, decresce a 14 dopo 5 minuti.

3.3.4 Area flessibile

- Questa area può essere utilizzata come zona singola o come quattro zone indipendenti, in base alle esigenze di cottura in qualsiasi momento.

- L'area flessibile è composta da 4 induttori indipendenti che possono essere controllati separatamente due a due. Quando si lavora in un'unica zona, la parte non coperta dalla pentola si spegne automaticamente dopo un minuto.
- Per garantire una corretta distribuzione del calore, le pentole devono essere posizionate correttamente:
 - In qualsiasi parte della zona flessibile quando le pentole sono tra 80 e 200 mm.
 - Nell'area grande quando le pentole sono più grandi di 200 mm.

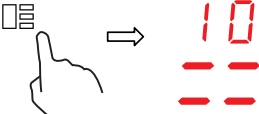
Come zona grande	
Per attivare l'area flessibile come un'unica grande zona, è sufficiente premere il comando area flessibile.	
L'impostazione della potenza funziona come qualsiasi altra area normale.	
Il livello di potenza è unico per tutta l'area flessibile e può essere selezionato semplicemente utilizzando un controllo a cursore	
Se la pentola viene spostata dalla parte anteriore a quella posteriore (o viceversa), l'area flessibile rileva automaticamente la nuova posizione, mantenendo la stessa potenza.	
Per aggiungere un'ulteriore pentola, disattivare l'area flessibile premendo il pulsante dedicato, al fine di rilevare le pentole.	
Come quattro zone indipendenti	
Per utilizzare l'area flessibile come quattro diverse zone con due diverse impostazioni di potenza, non attivare il controllo dell'area flessibile.	

Esempi di posizionamento giusto e sbagliato delle pentole

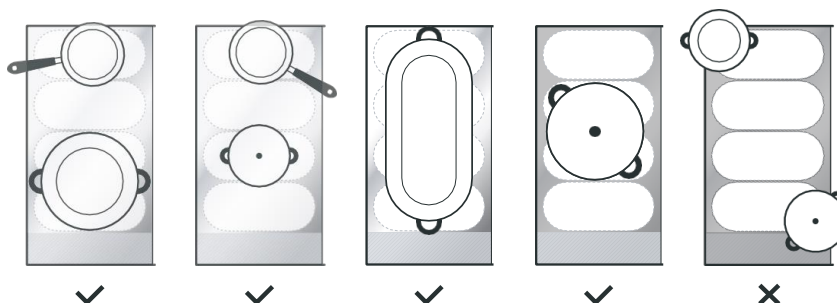

3.3.5 Piastra di cottura

- Questa area può impostare la potenza in base alla posizione della pentola.
- Se la pentola si trova sul fondo dell'area flessibile, la potenza è impostata al livello 1.
- Se la pentola si trova al centro dell'area flessibile, la potenza è impostata al livello 10.
- Se la pentola si trova sulla parte superiore dell'area flessibile, la potenza è impostata al livello 14.

Piastra di cottura	
Per attivare l'area della piastra di cottura, basta premere il comando dell'area flessibile per 2 secondi	
Spostare la posizione della pentola, la potenza cambierà automaticamente	
Eliminazione della piastra di cottura	
Premere il comando dell'area flessibile per spegnere la zona di cottura.	

3.3.6 Blocco dei comandi

- I comandi si possono bloccare per evitare un uso involontario (ad esempio accensione involontaria delle zone di cottura da parte di bambini).
- Quando i comandi sono bloccati, sono tutti disabilitati tranne il tasto ON/OFF.

Per bloccare i comandi	
Toccare e tenere premuto il comando di blocco per un po'.	L'indicatore del timer mostra "Lo" (basso)
Per sbloccare i comandi	
Toccare e tenere premuto il comando di blocco per un po'.	





Quando il piano di cottura è in modalità blocco, tutti i comandi sono disabilitati ad esclusione di quello ON/OFF (ⓘ); si può sempre spegnere il piano di cottura a induzione con il comando ON/OFF (ⓘ) in caso di emergenza, ma prima si dovrà sbloccarlo nel successivo funzionamento.

3.3.7 Modalità Pausa

- È possibile interrompere il riscaldamento invece di spegnere il piano di cottura.
- Quando si entra in modalità Pausa, tutti i comandi escluso quello ON/OFF sono disabilitati.

Per entrare in modalità pausa	
Toccare brevemente il comando Pausa	Tutti gli indicatori mostreranno " 11"
Per uscire dalla modalità pausa	
Toccare brevemente il comando Pausa.	



Quando il piano di cottura è in modalità blocco, tutti i comandi sono disabilitati ad esclusione di quello ON/OFF ; si può sempre spegnere il piano di cottura a induzione con il comando ON/OFF  in caso di emergenza, ma prima si dovrà sbloccarlo nel successivo funzionamento.

3.3.8 Funzione gestione potenza

- È possibile impostare un livello massimo di assorbimento per il piano di cottura a induzione scegliendo varie gamme di potenza.
- I piani di cottura a induzione possono limitarsi automaticamente per lavorare ad un livello di potenza inferiore, in modo da evitare i rischi di sovraccarico.



Come entrare nella Funzione Gestione Potenza	
Accendere il piano di cottura, quindi premere contemporaneamente il comando Pausa e il comando di Blocco.	L'indicatore del timer mostrerà "P5" che significa livello di potenza 5". La modalità predefinita è su 7,4 kW"
Per passare ad un altro livello	
Premere +/- del timer 	Ci sono 5 livelli di potenza, da "P1" a "P5". L'indicatore del timer visualizza uno di questi. "P1": la potenza massima è di 2,5 kW. "P2": la potenza massima è di 3,5 kW. "P3": la potenza massima è di 4,5 kW. "P4": la potenza massima è di 5,5 kW. "P5": la potenza massima è di 7,4 kW
Conferma e Uscita dalla Funzione di Gestione Potenza	
Premere contemporaneamente il comando Pausa e il comando di Blocco per confermare.	A questo punto il piano di cottura si spegne.

3.3.9 Comando timer

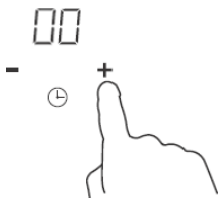
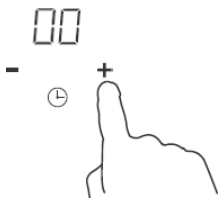
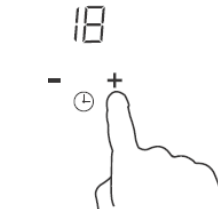

Il timer si può utilizzare in due modi diversi:

- Si può utilizzare come contaminuti. In questo caso, il timer non spegne alcuna zona di cottura quando il tempo impostato è attivo.
- È possibile impostarlo per spegnere una o due zone di cottura allo scadere del tempo impostato. Il tempo massimo del timer è 99 minuti.

a) Utilizzo del timer come contaminuti

<p>Accertarsi che il piano di cottura sia acceso.</p>	
<p>Toccare "+" sui comandi del timer. L'indicatore del contaminuti inizia a lampeggiare e il timer del display visualizza "00".</p>	
<p>Impostare il tempo toccando i tasti a sfiori "-" o "+" del timer Consiglio: Usare il tasto a sfioro "-" o "+" del timer una volta per diminuire o aumentare il valore di un minuto. Tenere premuto il tasto a sfioro "-" o "+" del timer, il tempo diminuisce o aumenta di 10 minuti.</p>	
<p>Dopo aver impostato il tempo il conteggio inizierà immediatamente. Il display visualizza il tempo restante e l'indicatore del timer lampeggia per 5 secondi.</p>	
<p>L'avvisatore acustico si attiva per 30 secondi e l'indicatore del timer visualizza "--" al termine del tempo impostato.</p>	

b) Impostazione del timer per spegnere una o più zone di cottura

Impostare una zona	
<p>Toccare il comando del cursore della zona da scaldare</p>	
<p>Impostare il tempo toccando i tasti "-" o "+" del timer Consiglio: Usare il tasto a sfioro "-" o "+" del timer una volta per diminuire o aumentare il valore di un minuto. Toccare e tenere premuto il comando "-" o "+" del timer, il tempo diminuisce o aumenta di 10 minuti.</p>	

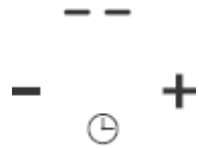
<p>Dopo aver impostato il tempo il conteggio inizierà immediatamente. Il display visualizza il tempo restante e l'indicatore del timer lampeggia per 5 secondi.</p> <p>NOTA: Il puntino rosso a fianco dell'indicatore del livello di potenza si accende ad indicare che la zona è stata selezionata.</p>	
<p>Allo scadere del periodo di tempo impostato nel timer, la zona di cottura corrispondente si spegnerà automaticamente.</p>	

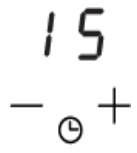

Le altre zone di cottura continueranno a funzionare se erano state accese in precedenza.

Impostare più zone:	
<p>Le operazioni per impostare più zone sono simili a quelle per impostare una zona sola; Quando si imposta il tempo per diverse zone di cottura contemporaneamente, sono accesi i punti decimali delle relative zone. Il display dei minuti visualizza il timer dei minuti. Il puntino della zona corrispondente lampeggia. Vedere la visualizzazione sottostante:</p>	
<p>3.----- (impostato a 15 minuti)</p> <p>6.----- (impostato a 45 minuti)</p>	
<p>Allo scadere del periodo di tempo impostato nel timer la zona di cottura corrispondente si spegnerà. Poi verrà visualizzato nuovamente il timer dei minuti e il puntino della zona corrispondente lampeggerà. Vedere la visualizzazione a destra:</p>	<p>H ----- 30</p> <p>6.----- - 0 +</p> <p>(impostato a 30 minuti)</p>
<p>Toccare il comando della zona di riscaldamento, e nell'indicatore del timer verrà visualizzato il timer corrispondente.</p>	

c) Annullamento del timer

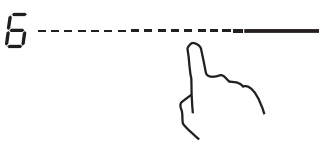
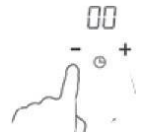
<p>Toccare il comando del cursore della zona di riscaldamento per cui si vuole annullare il timer</p>	
<p>Tenere premuto il tasto "-" del timer, il timer scende a "00" e viene annullato.</p>	

3.3.10 Tempi di funzionamento di default

L'autospegnimento è una funzione di sicurezza per il piano di cottura a induzione. Si attiva automaticamente ogni volta che si dimentica acceso il piano di cottura. I tempi di funzionamento di default per i vari livelli di intensità di potenza sono indicati sulla tabella che segue:

Livello di potenza	1	2	3	4	5	6	7	8	9
Timer di funzionamento di default (ore)	8	8	8	8	6	6	6	6	4
Livello di potenza	10	11	12	13	14				
Timer di funzionamento di default (ore)	4	4	4	2	2				

Quando la pentola viene rimossa il piano di cottura a induzione smette immediatamente di riscaldarsi e si spegne automaticamente dopo due minuti.



Le persone portatrici di pacemaker possono utilizzare questo elettrodomestico solo sotto il controllo del proprio medico.

3.3.11 Funzione Cook with me

Prima di tutto, scaricare l'App hOn e installarla sul vostro dispositivo portatile. Quindi registrare il vostro piano di cottura ad induzione seguendo le istruzioni direttamente sull'App.

Per effettuare l'accoppiamento tra piano cottura e APP utilizzare la seguente procedura:

Premere per 4 secondi il tasto "Cook with me" sul piano di cottura. Trascorsi i 4 secondi, la cifra del TIMER inizia a lampeggiare con la dicitura PA e inizia il processo di accoppiamento.



Quando il Wi-Fi è acceso: compare un punto sul lato destro del LED.

Quando il Wi-Fi è spento: Non compare nessun punto

Come impostare la funzione "Cook with me"	
Scegliere dal menù delle ricette dell'App hOn o dal menù dei programmi speciali. Seguire passo dopo passo le indicazioni dell'App e al termine inviare i parametri al piano di cottura che cucinerà per voi.	
Quando il piano di cottura riceve il comando dall'App, il piano stesso emette un segnale acustico per 2 volte e lampeggia per un secondo per indicare che le istruzioni sono state ricevute. Per avviare il ricetta, premere il pulsante "Cook with me".	
Se si desidera uscire dalla funzione "Cook with me", cambiare il livello di potenza della zona.	

a. PARAMETRI WIRELESS

Tecnologia	Wi-Fi	BLE
Norma	IEEE 802.11b/n/g	Bluetooth v4.2, BR/EDR, BLE
Banda(e) di frequenza [MHz]	2402-2480	2402-2480
Potenza massima [mW]	1500	1500

b. INFORMAZIONI SUI PRODOTTI PER APPARECCHIATURE COLLEGATE IN RETE

Informazioni sui prodotti per apparecchiature collegate in rete	
Consumo energetico del prodotto in standby di rete se tutte le porte di rete cablate sono collegate e tutte le porte di rete wireless sono attive:	NA
Come attivare la porta di rete wireless:	Per l'attivazione del Wi-Fi, premere per 4 secondi il pulsante "Cook with me"
Come disattivare la porta di rete wireless:	Per disattivare il Wi-Fi, premere per 4 secondi il pulsante "Cook with me"

3.3.12 Funzione speciale



Cottura a fuoco lento



Fusione



Bollitura

Come impostare la funzione speciale	
Toccare il comando del cursore della zona da scaldare.	
La funzione Cottura a fuoco lento è ideale per cuocere salse, stufati, brasati. Premere il tasto di Cottura a fuoco lento; l'indicatore visualizza " ".	
La funzione di fusione è la soluzione ideale per sciogliere il cioccolato, il burro. Questa funzione aiuta a preparare tutti i tipi di dolci o salse. Premere il tasto Scioglimento, l'indicatore visualizza " ".	
La funzione di ebollizione è ideale per far bollire l'acqua o qualsiasi liquido. Premere il pulsante Ebollizione, l'indicatore visualizza " ".	

4. Guida alla cottura



Prestare attenzione quando si friggono gli ingredienti, dato che l'olio e il grasso si riscaldano molto rapidamente, in particolare se si sta utilizzando la funzione PowerBoost (cottura super-rapida). A temperature estremamente elevate l'olio e il grasso si incendiano spontaneamente e sussistono gravi rischi di incendi.

4.1 Consigli di cottura

- Quando il cibo inizia a bollire, ridurre l'impostazione della temperatura.
- L'utilizzo di un coperchio riduce i tempi di cottura e risparmia energia trattenendo il calore.
- Ridurre al minimo la quantità di liquidi o grassi per ridurre i tempi di cottura.
- Iniziare la cottura con temperatura elevata, quindi ridurla quando il cibo si è riscaldato.

4.1.1 Ebollizione lenta, cottura del riso

- L'ebollizione lenta inizia al di sotto del punto di ebollizione, a circa 85°C, quando le bolle salgono singolarmente in superficie nel liquido di cottura. Questo è il metodo più efficace per cuocere zuppe deliziose e spezzatini teneri perché i sapori si esaltano senza dovere cuocere eccessivamente il cibo. Si possono anche cuocere salse a base di uovo e addensate con farina al di sotto del punto di ebollizione.
- Alcuni compiti, tra cui la cottura del riso con il metodo dell'assorbimento, possono richiedere un'impostazione superiore alla regolazione più bassa per garantire che il cibo sia cotto correttamente nel tempo consigliato.

4.1.2 Cottura a fuoco vivo di bistecche

Per cuocere e ottenere bistecche saporite:

1. Lasciare riposare la carne a temperatura ambiente per circa 20 minuti prima della cottura.
2. Riscaldarla in una padella per cottura con base spessa.
3. Spennellare entrambi i lati della bistecca con olio. Spruzzare un piccolo quantitativo di olio sulla padella calda e quindi stendere la carne sulla padella calda.
4. Girare la bistecca solo una volta durante la cottura. Il tempo di cottura esatto dipende dallo spessore della bistecca e dal grado di cottura richiesto. I tempi possono variare da 2 a circa 8 minuti per ogni lato. Fare pressione sulla bistecca per valutare quanto è cotta - più compatta risulta più la bistecca è "ben cotta".
5. Lasciare riposare la bistecca su un piatto tiepido per alcuni minuti in modo da permetterle di allentare le fibre e diventare tenera prima di servirla.

4.1.3 Frittura al salto

1. Scegliere un wok con base piatta o una padella per friggere grande compatibili con il sistema a induzione.
2. Predisporre tutti gli ingredienti e gli utensili. La frittura al salto è veloce. Nel caso di cottura di grandi quantità di cibo, si consiglia di cuocere piccoli quantitativi, in più volte.
3. Preriscaldare leggermente la padella ed aggiungere due cucchiaini di olio.
4. Cuocere prima la carne, metterla da parte e mantenerla in caldo.
5. Friggere al salto la verdura. Quando la verdura è calda ma ancora croccante, abbassare la temperatura della zona di cottura, rimettere la carne nella padelle ed aggiungere la salsa.
6. Friggere al salto con delicatezza gli ingredienti per accertarsi che siano caldi.
7. Servire immediatamente.

4.2 Segnalazione di oggetti di piccole dimensioni

Se sul piano di cottura resta appoggiata una pentola con dimensioni non corrette o non magnetica (ad esempio in alluminio) o altri piccoli oggetti (ad esempio coltelli, forchette, chiavi), la zona entra automaticamente in standby per un minuto. La ventola continua a raffreddare il piano di cottura a induzione per un ulteriore minuto.

5. Impostazioni di riscaldamento

Le impostazioni riportate qui di seguito servono solo a titolo indicativo. L'impostazione esatta dipende da diversi fattori, compresi i recipienti di cottura utilizzati e dal quantitativo di cibo da cuocere. Il metodo migliore è fare diverse prove con il piano di cottura a induzione per individuare le migliori impostazioni per la vostra cucina.

Impostazioni di riscaldamento	Cibi adatti
1 - 2	<ul style="list-style-type: none"> • leggero riscaldamento di piccole quantità di cibo • fusione di cioccolato, burro e cibi che si bruciano facilmente • ebollizione lenta e delicata • riscaldamento lento
3 - 5	<ul style="list-style-type: none"> • nuovo riscaldamento • ebollizione lenta e rapida • cottura di riso
6 - 11	<ul style="list-style-type: none"> • pancake
12-13	<ul style="list-style-type: none"> • cibi da rosolare • cottura di pasta
14/P	<ul style="list-style-type: none"> • frittura al salto • cottura a fuoco vivo • ebollizione di zuppe • bollitura di acqua

6. Cura e pulizia

Che cosa?	Come?	Importante!
Sporco quotidiano sul vetro (impronte, segni, macchie di cibo e schizzi non zuccherini sul vetro)	<ol style="list-style-type: none"> 1. Togliere l'alimentazione elettrica del piano di cottura. 2. Applicare un detergente per piano di cottura quando il vetro è ancora tiepido (ma non caldo!) 3. Sciacquare ed asciugare con uno straccio pulito o un panno di carta. 4. Ridare alimentazione al piano di cottura. 	<ul style="list-style-type: none"> • Quando viene tolta alimentazione al piano di cottura non ci saranno indicazioni di "superficie calda", tuttavia la zona di cottura può essere ancora abbastanza calda! Prestare la massima attenzione. • Spugnette metalliche dure, alcune spugnette in nylon e detergenti forti/abrasivi possono graffiare il vetro. Leggere sempre l'etichetta per verificare se il vostro detergente o la spugna metallica sono adatti. • Non lasciare mai residui di pulizia sul piano cottura: il vetro può macchiarsi.
Schizzi di acqua bollente, ingredienti fusi e liquidi zuccherini caldi sul vetro	<p>Togliarli immediatamente con una paletta per pesce, un coltello a paletta o un raschietto a lama adatti al piano di cottura ad induzione, prestando sempre attenzione alle superfici calde della zona di cottura:</p> <ol style="list-style-type: none"> 1. Togliere alimentazione dal piano di cottura dalla presa a parete. 2. Tenere la lama o l'utensile ad un angolo di 30° e raschiare la sporcizia o i residui verso una parte fredda del piano di cottura. 3. Pulire la sporcizia o gli schizzi con un asciugapiatti o un panno di carta. 4. Effettuare le fasi da 2 a 4 per lo "sporco sul vetro" come sopra. 	<ul style="list-style-type: none"> • Togliere al più presto possibile le macchie lasciate da ingredienti fusi, cibo zuccherino o schizzi. Se questi residui vengono lasciati seccare sul vetro, possono risultare in seguito difficili da togliere o addirittura danneggiare in modo permanente la superficie del vetro. • Rischio di tagli: quando la protezione di sicurezza viene tolta, la lama del raschietto è tagliente come quella di un rasoio. Prestare la massima attenzione e riporre sempre in un luogo sicuro, al di fuori della portata dei bambini.
Schizzi sui tasti a sfioro	<ol style="list-style-type: none"> 1. Togliere l'alimentazione elettrica del piano di cottura. 2. Asciugare gli schizzi 3. Ripulire l'area dei tasti a sfioro con una spugna umida pulita o uno straccio. 4. Asciugare completamente l'area con un panno di carta. 5. Ridare l'alimentazione elettrica al piano di cottura. 	<ul style="list-style-type: none"> • Il piano di cottura può emettere dei segnali acustici e spegnersi e i tasti a sfioro possono non funzionare quando è presente liquido su di essi. Accertarsi di asciugare l'area dei tasti a sfioro prima di riaccendere il piano di cottura.

7. Consigli e accorgimenti

Problema	Possibili cause	Rimedio
Il piano di cottura a induzione non si accende.	Mancanza di alimentazione.	Accertarsi che il piano di cottura a induzione sia collegato all'alimentazione elettrica e che sia acceso. Controllare che non ci sia un black-out elettrico nella vostra abitazione o nella vostra zona. Dopo avere effettuato tutti questi controlli, se il problema persiste, rivolgersi ad un tecnico qualificato.
I tasti a sfioro non rispondono.	I comandi sono bloccati.	Sbloccare i comandi. Vedere la sezione "Utilizzo del piano di cottura ad induzione" per le relative istruzioni.
I tasti a sfioro si attivano a fatica.	Potrebbe esserci una sottile pellicola di acqua sui comandi, oppure state utilizzando la punta delle dita per attivare i comandi.	Accertarsi che l'area dei tasti a sfioro sia asciutta e utilizzare il polpastrello delle vostre dita per attivare i comandi.
Il vetro è graffiato.	Recipienti di cottura con bordi irregolari. Si stanno utilizzando spugnette metalliche o detersivi abrasivi e non adatti.	Utilizzare recipienti di cottura con basi piane e regolari. Vedere "Scelta dei recipienti di cottura adatti". Vedere "Cura e pulizia".
Alcune pentole fanno rumori tipo crepitio o schiocco.	Questo fenomeno potrebbe essere causato dalla struttura dei recipienti di cottura (strati di diversi metalli che vibrano diversamente).	Questo è normale per i recipienti di cottura e non indica un'anomalia.
Il piano di cottura ad induzione emette un piccolo rumore sordo quando viene utilizzato con un'impostazione a calore elevato.	Questo fenomeno è causato dalla tecnologia della cottura a induzione.	È del tutto normale, ma il rumore dovrebbe attutirsi o scomparire completamente quando si diminuisce l'impostazione di riscaldamento.
Rumore della ventola del piano di cottura a induzione.	Una ventola di raffreddamento presente all'interno del piano di cottura a induzione si è accesa per evitare che l'elettronica si surriscaldi. Può continuare a funzionare anche una volta spento il piano di cottura a induzione.	È un fenomeno normale e non richiede alcun intervento. Non togliere e ridare alimentazione al piano di cottura a induzione dalla parete se la ventola sta funzionando.
Le padelle non si riscaldano e "u" vengono visualizzate sul display.	Il piano di cottura a induzione non è in grado di rilevare la padella in quanto questa non è adatta per la cottura a induzione. Il piano di cottura a induzione non è in grado di rilevare la padella perché questa è troppo piccola per la zona di cottura oppure non è perfettamente centrata su di essa.	Utilizzare recipienti di cottura adatti per la cottura a induzione. Vedere la sezione "Scelta dei recipienti di cottura adatti". Centrare la padella ed accertarsi che la base corrisponda alle dimensioni della zona di cottura.
Il piano di cottura a induzione o la zona di cottura si sono spenti inaspettatamente, si attiva un segnale acustico e viene visualizzato un codice di errore (di solito alternato con una o due cifre sul display del timer di cottura).	Guasto tecnico.	Annotare le lettere e i numeri dell'errore, togliere alimentazione al piano di cottura a induzione dalla parete e contattare un tecnico qualificato.

8. Display di anomalie e controllo

Il piano di cottura a induzione è dotato di una funzione di autodiagnosi. Con questo test il tecnico è in grado di controllare il funzionamento di diversi componenti senza disassemblare o smontare il piano di cottura dal piano di lavoro.

Qualcosa non funziona?

Per le zone 1 e 2

Problema	Possibili cause	Rimedio
E1, E2, E7, C1	Anomalia sensore di temperatura	Contattare il fornitore.
E3, E4	Guasto del sensore di temperatura IGBT.	Contattare il fornitore.
UE	Il collegamento tra la scheda del display e la scheda principale è difettoso	Contattare il fornitore.
EL, EH	Tensione d'alimentazione anomala	Verificare se l'alimentazione elettrica è corretta. L'accensione dopo l'alimentazione è normale.
C3	Il sensore di temperatura della lastra di vetroceramica fornisce un valore alto	Si prega di riavviare dopo che il piano cottura a induzione si è raffreddato.
C2	Il sensore di temperatura del riscaldatore a induzione IGBT fornisce un valore alto	Fare ripartire una volta che il piano di cottura a induzione si è raffreddato.

Per le zone 3 e 4

1) Il codice di guasto si verifica durante l'utilizzo del cliente, con relativa soluzione;

Codice di guasto	Problema	Cosa fare
Recupero automatico		
EL	La tensione di alimentazione è superiore alla tensione nominale.	Verificare se l'alimentazione elettrica è corretta. L'accensione dopo l'alimentazione è normale.
EH	La tensione di alimentazione è inferiore alla tensione nominale.	
C1, C3	Alta temperatura del sensore della piastra in ceramica.	Attendere che la temperatura della piastra in ceramica ritorni normale. Toccare il tasto "ON/OFF" per riavviare l'elettrodomestico.
C2	Alta temperatura del sensore IGBT. (1#)	Attendere che la temperatura del sensore IGBT ritorni normale. Toccare il tasto "ON/OFF" per riavviare l'elettrodomestico. Controllare se la ventola funziona regolarmente; in caso contrario, sostituirla.
Nessun recupero automatico		
E2	Guasto del sensore di temperatura della piastra in vetroceramica - cortocircuito.	Controllare il collegamento o sostituire il sensore di temperatura della piastra in ceramica.
E1	Guasto del sensore di temperatura della piastra in vetroceramica - circuito aperto.	
E7	Guasto del sensore di temperatura della piastra in vetroceramica - non valido.	
E4	Guasto del sensore di temperatura IGBT - cortocircuito.	Sostituire la scheda di alimentazione.
E3	Guasto del sensore di temperatura IGBT - circuito aperto.	

2) Guasto specifico e soluzione

Guasto	Problema	Soluzione A	Soluzione B
Il LED non si accende quando l'elettrodomestico è collegato.	Mancanza di alimentazione.	Verificare che la spina sia ben fissata alla presa e che questa sia funzionante.	
	La scheda di alimentazione accessoria e la scheda del display hanno un guasto nel collegamento.	Controllare il collegamento.	
	La scheda di alimentazione accessoria è danneggiata.	Sostituire la scheda di alimentazione accessoria.	
	La scheda del display è danneggiata.	Sostituire la scheda del display.	
Alcuni tasti non funzionano, oppure il display a LED non è normale.	La scheda del display è danneggiata.	Sostituire la scheda del display.	
L'indicatore del modo di cottura si accende, ma il riscaldamento non si avvia.	Alta temperatura del piano di cottura.	La temperatura ambiente può essere troppo alta. La presa d'aria o la ventilazione d'aria possono essere bloccate.	
	C'è qualcosa che non funziona nella ventola.	Controllare se la ventola funziona correttamente; In caso contrario, sostituire la ventola.	
	La scheda di alimentazione è danneggiata.	Sostituire la scheda di alimentazione.	
Il riscaldamento si arresta improvvisamente durante il funzionamento e sul display lampeggia " <u>u</u> ".	Il tipo di pentola è sbagliato.	Utilizzare il recipiente appropriato (fare riferimento al manuale di istruzioni).	Il circuito di rilevamento delle pentole è danneggiato, sostituire la scheda di alimentazione.
	Il diametro del recipiente è troppo piccolo.		
	Il fornello si è surriscaldato;	L'elettrodomestico è surriscaldato. Attendere che la temperatura ritorni normale. Premere il tasto "ON/OFF" per riavviare l'elettrodomestico.	
Le zone di riscaldamento dello stesso lato (come la prima e la seconda zona) mostrerebbero una " <u>u</u> ".	La scheda di alimentazione e la scheda del display hanno un guasto nel collegamento;	Controllare il collegamento.	
	La scheda del display della parte di comunicazione è danneggiata.	Sostituire la scheda del display.	
	La scheda principale è danneggiata.	Sostituire la scheda di alimentazione.	
Il motore della ventola ha un suono strano.	Il motore della ventola è danneggiato.	Sostituire la ventola.	

Le considerazioni di cui sopra derivano dalla valutazione e dal controllo dei guasti comuni.

Non smontare da soli l'elettrodomestico per evitare rischi e danni al piano di cottura ad induzione.

9. Installazione

9.1 Scelta delle attrezzature di installazione

Tagliare la superficie di lavoro rispettando le misure indicate sul disegno.

Per l'installazione e l'uso è necessario lasciare uno spazio libero intorno al foro pari ad almeno 5 cm.

Assicurarsi che lo spessore della superficie di lavoro corrisponda ad almeno 30 mm. Selezionare materiali per superfici di lavoro isolati e resistenti al calore (il legno e materiali simili fibrosi o igroscopici non devono essere utilizzati come materiali per superfici di lavoro se non impregnati) per evitare le scosse elettriche e le maggiori deformazioni causate dalle radiazioni di calore provenienti dal piano riscaldato. Come illustrato qui di seguito:



Nota: Tra i lati del piano di cottura e le superfici interne del piano di lavoro deve essere prevista una distanza di sicurezza pari ad almeno 3 mm.

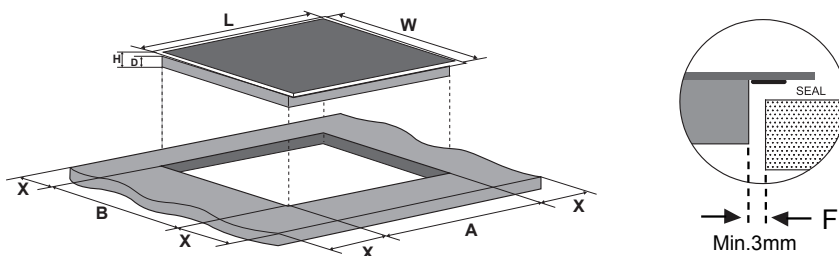

L(mm)	W(mm)	H(mm)	D(mm)	A(mm)	B(mm)	X(mm)	F(mm)
800	520	56	52	750±1	480±1	50 min.	3 min.

Assicurarsi sempre che il piano di cottura a induzione sia ben ventilato e che entrata ed uscita dell'aria non siano ostruite. Assicurarsi che il piano di cottura a induzione sia in buone condizioni operative. Come illustrato qui di seguito



Nota: Tra il piano di cottura e l'eventuale elemento superiore deve essere prevista una distanza di sicurezza pari ad almeno 760 mm.

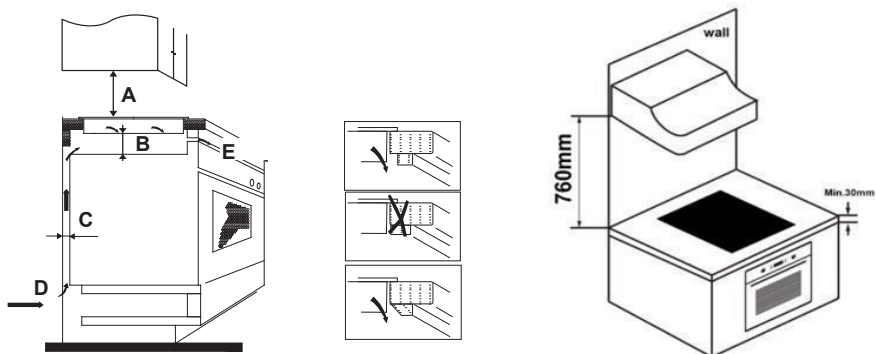

A (mm)	B (mm)	C (mm)	D	E
760	50 min.	20 min.	Entrata aria	Uscita aria 5 mm

AVVERTENZA: Garantire una ventilazione adeguata

Assicurarsi che il piano di cottura a induzione sia ben ventilato e che entrata ed uscita dell'aria non siano ostruite. Per evitare il contatto accidentale con la parte inferiore del piano di cottura surriscaldato o scosse elettriche inattese durante il funzionamento, è necessario inserire un inserto in legno, fissato con viti, ad una distanza minima di 50 mm dalla parte inferiore del piano di cottura. Seguire le istruzioni riportate di seguito

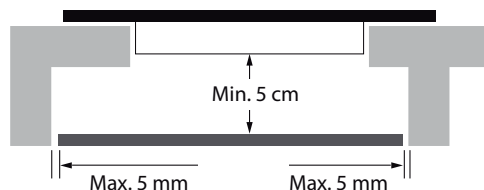

All'esterno del piano sono presenti dei fori di ventilazione. Quando si posiziona il piano di cottura, È **NECESSARIO** assicurarsi che questi fori non siano ostruiti dal piano di lavoro.



- Tenere presente che la colla che unisce il materiale plastico o legnoso al mobile deve resistere a temperature non inferiori a 150°C, per evitare lo sgancio dei rivestimenti.
- La parete posteriore, le superfici adiacenti e quelle circostanti devono quindi essere in grado di resistere ad una temperatura di 90°C.

9.2 Prima di montare il piano di cottura, assicurarsi che

- Il supporto sia squadrato e livellato e che non ci siano elementi strutturali che possano interferire con i requisiti di spazio.
- Il supporto sia realizzato in materiale isolante resistente al calore.
- Se il piano di cottura è installato al di sopra di un forno, il forno sia dotato di una ventola di raffreddamento incorporata.
- L'installazione sia conforme a tutti i requisiti di ingombro, oltre che a tutte le normative e le disposizioni.
- Sia stato incorporato nel cablaggio permanente un apposito interruttore sezionatore che permetta di staccare completamente l'elettrodomestico dalla rete di alimentazione principale; tale interruttore deve essere montato e posizionato in accordo con le normative e le disposizioni locali.
- L'interruttore sezionatore deve essere di tipo approvato e deve fornire una separazione dei contatti con intercapedine di 3 mm in tutti i poli (o in tutti i conduttori attivi [fase] se le normative sugli impianti elettrici locali permettono questa variazione rispetto alle specifiche).
- L'interruttore sezionatore sia facilmente raggiungibile dal cliente una volta installato il piano di cottura.
- In caso di dubbi relativi al montaggio, contattare le autorità locali e consultare le normative vigenti.
- Si utilizzino rivestimenti resistenti al calore e facili da pulire (quali ad esempio piastrelle ceramiche) per le pareti circostanti il piano di cottura.

9.3 Una volta montato il piano di cottura, assicurarsi che

- Il cavo di alimentazione elettrica non sia accessibile attraverso gli sportelli o i cassetti dei mobiletti.
- Sia presente un flusso adeguato di aria fresca dall'esterno dei mobiletti verso la base del piano di cottura.
- Se il piano di cottura è montato sopra ad una cassettera o a dei mobiletti, sia stata installata una barriera di protezione termica al di sotto della base del piano di cottura.
- L'interruttore sezionatore sia facilmente accessibile per il cliente.

9.4 Prima di posizionare le staffe di fissaggio

L'elettrodomestico deve essere collocato su una superficie piana e stabile (utilizzare l'imballaggio). Non forzare i comandi che sporgono dal piano di cottura.

9.5 Regolazione della posizione della staffa

Fissare il piano di cottura sul supporto avvitando 6 staffe sul fondo del piano di cottura stesso (vedere figura) prima del montaggio.

Regolare la posizione della staffa per adattarla ai diversi spessori del piano.

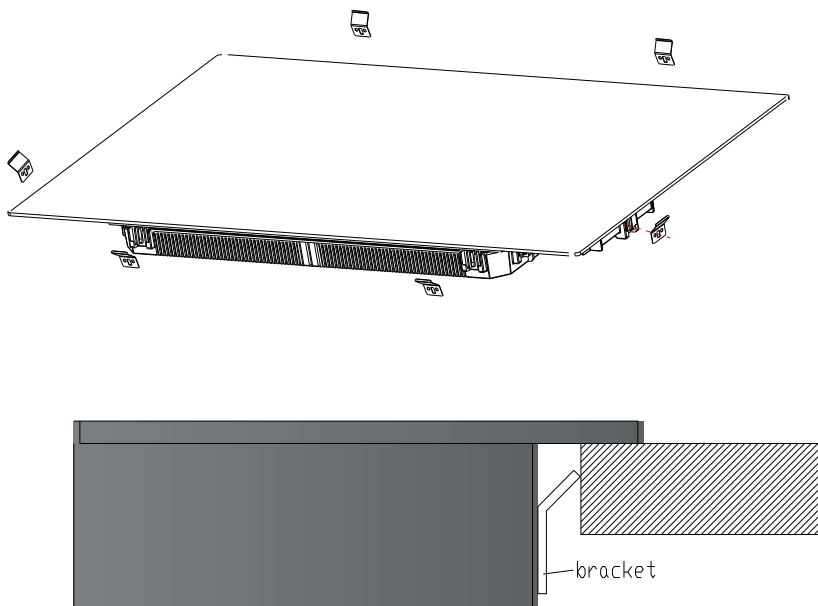

In nessun caso le staffe possono toccare le superfici interne del piano di lavoro dopo il montaggio (vedere figura).

9.6 Avvertenza

1. Il piano di cottura a induzione deve essere montato da personale o tecnici qualificati. La nostra società ha un team di professionisti a disposizione dei clienti. Non operare mai da soli.
2. Il piano di cottura non può essere montato direttamente sopra ai seguenti elettrodomestici: lavastoviglie, frigorifero, freezer, lavatrice o asciugatrice, in quanto l'umidità può danneggiare l'elettronica del piano di cottura stesso.
3. Il piano di cottura a induzione dovrà essere montato in modo tale da garantire un migliore irraggiamento del calore e un livello di affidabilità più elevato.
4. La parete e la zona di cottura indotta al di sopra della superficie del piano dovranno essere resistenti al calore.
5. Per evitare danni, lo strato intermedio e l'adesivo devono essere resistenti al calore.
6. Si sconsiglia l'utilizzo di una pulitrice a vapore.

9.7 Collegamento del piano di cottura alla rete di alimentazione elettrica



Questo piano di cottura deve essere collegato alla rete di alimentazione elettrica solo da una persona appositamente addestrata. Prima di collegare il piano di cottura alla rete di alimentazione elettrica, verificare che:

1. Il cablaggio interno dell'abitazione sia adeguato alla potenza consumata dal piano di cottura.
2. La tensione corrisponda al valore riportato sulla targhetta delle caratteristiche tecniche
3. Le sezioni del cavo di alimentazione elettrico possano sopportare il carico specificato sulla targhetta delle caratteristiche tecniche.

Per collegare il piano di cottura alla rete di alimentazione elettrica non utilizzare adattatori, riduttori o deviatori, in quanto sussiste il pericolo di surriscaldamenti e incendi.

Il cavo di alimentazione elettrica non deve entrare in contatto con componenti surriscaldati e deve essere collocato in modo tale che la sua temperatura non superi mai, in nessun punto, i 75°C.



Verificare con un elettricista se l'impianto di cablaggio dell'abitazione è corretto senza necessità di modificarlo. Le eventuali modifiche dovranno sempre essere effettuate da un elettricista qualificato.

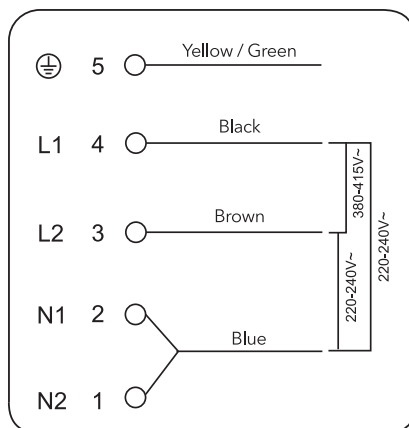

Se il numero totale di unità di riscaldamento dell'elettrodomestico scelto non è inferiore a 4, l'elettrodomestico può essere collegato direttamente alla rete elettrica mediante un collegamento elettrico monofase, come illustrato di seguito.

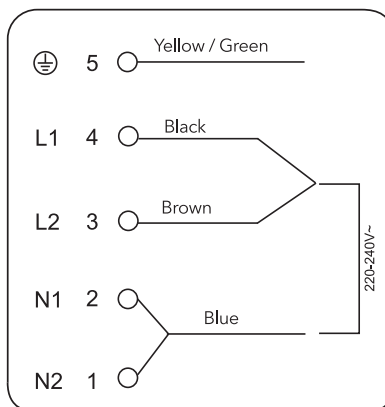
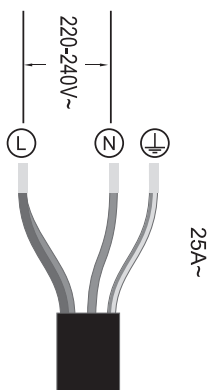

- Se il cavo è danneggiato o deve essere sostituito, l'operazione deve essere effettuata da un agente post-vendita con attrezzi dedicati, per evitare qualsiasi incidente.
- Se l'elettrodomestico è collegato direttamente all'alimentazione di rete è necessario montare un sezionatore multipolare con uno spazio di almeno 3 mm tra i contatti.
- L'installatore deve accertarsi che il collegamento elettrico sia corretto e che sia conforme alle normative di sicurezza.
- Il cavo non deve essere piegato o schiacciato.
- Il cavo deve essere controllato con regolarità e sostituito unicamente da tecnici autorizzati.



La superficie inferiore e il cavo di alimentazione del piano cottura non sono accessibili dopo il montaggio.



SMALTIMENTO: È vietato smaltire questo prodotto come rifiuto urbano indifferenziato. È necessaria la raccolta differenziata di tali rifiuti per un trattamento speciale.

Questo elettrodomestico dispone di contrassegno ai sensi della Direttiva Europea 2012/19/UE in materia di Rifiuti di apparecchiature elettriche e elettroniche - RAEE (Waste Electrical and Electronic Equipment - WEEE). Il corretto smaltimento di questo elettrodomestico permette di evitare possibili danni all'ambiente e alla salute dell'uomo.

Il simbolo sul prodotto indica che non può essere trattato come normale rifiuto domestico. Deve essere consegnato ad un punto di raccolta appropriato per il riciclaggio di dispositivi elettrici ed elettronici.

Questo elettrodomestico richiede uno smaltimento specializzato. Per ulteriori informazioni relative al trattamento, al recupero ed al riciclaggio di questo prodotto, si consiglia di contattare il proprio comune, il proprio servizio di smaltimento rifiuti domestici o il negozio presso il quale è stato acquistato.

Per informazioni più dettagliate sul trattamento, il recupero e il riciclaggio di questo prodotto si consiglia di contattare il proprio ufficio comunale, il proprio servizio di smaltimento rifiuti domestici o l'esercente presso il quale è stato acquistato il prodotto.

1. Avant-propos.....	62
1.1	Consignes de sécurité 62
1.2	Installation..... 62
1.2.1	Risque de choc électrique..... 62
1.2.2	Risque de blessure par coupure 62
1.2.3	Consignes importantes de sécurité 62
1.3	Fonctionnement et entretien 64
1.3.1	Risque de choc électrique..... 64
1.3.2	Risque pour la santé 64
1.3.3	Risque de surface chaude 64
1.3.4	Risque de blessure par coupure 64
1.3.5	Consignes importantes de sécurité 65
2. Présentation du produit.....	67
2.1	Vue de dessus 67
2.2	Panneau de commande 67
2.3	Théorie du fonctionnement 67
2.4	Avant d'utiliser votre nouvelle table de cuisson à induction..... 68
2.5	Spécifications techniques..... 68
3. Utilisation du produit.....	68
3.1	Touches de commande..... 68
3.2	Choisir une bonne batterie de cuisine 69
3.3	Mode d'emploi 69
3.3.1	Démarrage de la cuisson 69
3.3.2	Arrêt de la cuisson..... 70
3.3.3	Utilisation de la fonction de suralimentation (Boost) ... 71
3.3.4	Zone flexible 71
3.3.5	Plaque de cuisson..... 73
3.3.6	Verrouillage des touches de commande 73
3.3.7	Mode Pause 74
3.3.8	Fonction réglage de la puissance 74
3.3.9	Touche du temporisateur 75
3.3.10	Durées d'utilisation par défaut..... 77
3.3.11	Fonction « Cook with me » 78
3.3.12	Fonction spéciale..... 79
4. Directives de cuisson.....	79
4.1	Conseils de cuisson 79
4.1.1	Faire mijoter, cuire le riz 79
4.1.2	Griller les steaks..... 80
4.1.3	Pour sauter 80
4.2	Détection d'ustensiles trop petits..... 80
5. Réglages de la chaleur.....	80

6. Entretien et nettoyage.....	81
7. Conseils et astuces	82
8. Affichage et inspection des défaillances	83
9. Installation.....	85
9.1 Choix du matériel d'installation	85
9.2 Avant d'installer la table de cuisson, assurez-vous que.....	86
9.3 Après l'installation de la table de cuisson, assurez-vous que	87
9.4 Avant d'installer les supports de fixation	87
9.5 Réglage de la position du support.....	87
9.6 Attention.....	88
9.7 Connexion de la table de cuisson au réseau d'alimentation.....	88

1. Avant-propos

Par la présente, Candy Hoover Group Srl déclare que l'équipement radio est conforme à la directive 2014/53/UE et aux exigences légales pertinentes (pour le marché UKCA). Le texte intégral de la déclaration de conformité est disponible à l'adresse internet suivante : www.candy-group.com.

1.1 Consignes de sécurité

Votre sécurité est importante pour nous. Veuillez lire ces informations avant d'utiliser votre table de cuisson.

1.2 Installation

1.2.1 Risque de choc électrique

- Débranchez l'appareil du réseau électrique avant d'effectuer tout travail ou entretien sur celui-ci.
- Le raccordement à un bon système de mise à la terre est essentiel et obligatoire.
- Seul un électricien qualifié est habilité à effectuer des modifications sur le système de câblage domestique.
- Le non-respect de ces consignes peut entraîner un choc électrique ou la mort.

1.2.2 Risque de blessure par coupure

- Faites attention - les bords des panneaux sont tranchants.
- Le non-respect de cette précaution peut entraîner des blessures ou des coupures.

1.2.3 Consignes importantes de sécurité

- Veuillez lire les instructions avant d'installer ou d'utiliser cet appareil.
- Aucun matériau ou produit combustible ne doit être placé sur cet appareil à aucun moment.
- Veuillez mettre cette information à la disposition de la personne responsable de l'installation de l'appareil afin de réduire vos coûts d'installation.
- Afin d'éviter tout danger, cet appareil doit être installé conformément aux présentes instructions d'installation.
- Cet appareil doit être correctement installé et mis à la terre uniquement par une personne qualifiée.
- Cet appareil doit être raccordé à un circuit incorporant un sectionneur permettant une déconnexion complète de l'alimentation électrique.

- L'installation incorrecte de l'appareil peut entraîner l'annulation de toute garantie ou responsabilité.
- Cet appareil peut être utilisé par des enfants âgés de 8 ans et plus, par des personnes dont les capacités physiques, sensorielles ou mentales sont réduites ou par des personnes dénuées d'expérience et de connaissances, s'ils ont été informés de la manière d'utiliser l'appareil en toute sécurité et s'ils comprennent les risques qu'il implique.
- Les enfants ne doivent pas jouer avec l'appareil. L'entretien et le nettoyage ne doivent pas être effectués par des enfants sans surveillance.
- Si le câble d'alimentation est endommagé, il doit être remplacé par le fabricant, son agent d'entretien ou des personnes possédant le même type de qualification, afin d'éviter tout risque.
- Avertissement : Si la surface est fissurée, éteignez l'appareil pour éviter tout risque d'électrocution, pour les tables de cuisson en vitrocéramique ou matériau similaire qui protègent les pièces sous tension
- Les objets métalliques tels que couteaux, fourchettes, cuillères et couvercles ne doivent pas être posés sur la surface de la table de cuisson, car ils peuvent devenir chauds.
- N'utilisez jamais de nettoyeur à vapeur.
- N'utilisez pas un nettoyeur à vapeur pour les opérations de nettoyage de la table de cuisson.
- Cet appareil n'est pas conçu pour être actionné par une minuterie externe ou un système de commande à distance séparé.
- AVERTISSEMENT : Danger d'incendie : ne pas stocker d'éléments sur les surfaces de cuisson.
- La cuisson doit être surveillée. Les cuissons de courte durée doivent être surveillées en permanence.
- AVERTISSEMENT : Faire chauffer la plaque sans surveillance avec de la graisse ou de l'huile peut être dangereux et provoquer un incendie. Ne JAMAIS essayer d'éteindre un feu avec de l'eau, mais éteindre l'appareil, puis couvrir la flamme avec un couvercle ou une couverture anti-feu, par exemple.

1.3 Fonctionnement et entretien

1.3.1 Risque de choc électrique

- Ne pas cuisiner sur une table de cuisson cassée ou fissurée. • En cas de rupture ou de fissuration de la surface de la table de cuisson, éteignez immédiatement l'appareil en coupant l'alimentation électrique du réseau (interrupteur mural) et contactez un technicien qualifié.
- Coupez l'alimentation réseau de la table de cuisson avant le nettoyage ou l'entretien.
- Le non-respect de ces consignes peut entraîner un choc électrique ou la mort.

1.3.2 Risque pour la santé

- Cet appareil est conforme aux normes de sécurité électromagnétique.
- Toutefois, les personnes porteuses de pacemakers ou d'autres implants électriques (tels que des pompes à insuline) doivent consulter leur médecin ou le fabricant de l'implant avant d'utiliser cet appareil afin de s'assurer que leurs implants ne seront pas affectés par le champ électromagnétique.
- Le non-respect de ces consignes peut entraîner le décès.

1.3.3 Risque de surface chaude

- Pendant l'utilisation, les parties accessibles de cet appareil deviennent suffisamment chaudes pour causer des brûlures.
- Ne laissez pas votre corps, vos vêtements ou tout autre objet autre qu'un ustensile de cuisson approprié entrer en contact avec le verre à induction jusqu'à ce que la surface soit froide.
- Tenir les enfants à l'écart.
- Les poignées des casseroles peuvent être chaudes au toucher. Vérifiez que les poignées des casseroles ne dépassent pas des autres zones de cuisson qui sont en fonction. Tenir les poignées hors de portée des enfants.
- Le non-respect de ces consignes peut entraîner brûlures ou un choc électrique.

1.3.4 Risque de blessure par coupure

- Lorsque le couvercle de protection est rétracté, la lame d'un racleur est tranchante comme un rasoir. Utiliser avec une

extrême prudence et toujours stocker en toute sécurité et hors de portée des enfants.

- Le non-respect de cette précaution peut entraîner des blessures ou des coupures.

1.3.5 Consignes importantes de sécurité

- Ne laissez jamais l'appareil sans surveillance lorsqu'il est utilisé. L'ébullition cause des vapeurs et des débordements gras qui peuvent s'enflammer.
- N'utilisez jamais votre appareil comme surface de travail ou de rangement.
- Ne laissez jamais d'objets ou d'ustensiles sur l'appareil.
- Ne posez jamais ou ne laissez jamais d'objets magnétisés (par ex. cartes de crédit, cartes mémoire) ou d'appareils électroniques (par ex. ordinateurs, lecteurs MP3) à proximité de l'appareil car ils pourraient être affectés par son champ électromagnétique.
- N'utilisez jamais votre appareil pour réchauffer ou chauffer la pièce.
- Après utilisation, éteignez toujours les zones de cuisson et la table de cuisson comme décrit dans ce manuel (c'est-à-dire en utilisant les touches tactiles). Ne comptez pas sur la fonction de détection de casserole pour éteindre les zones de cuisson lorsque vous retirez les casseroles.
- Ne permettez pas aux enfants de jouer avec l'appareil, de s'asseoir, de se tenir debout ou de monter dessus.
- Ne rangez pas d'objets d'intérêt pour les enfants dans des armoires au-dessus de l'appareil. Les enfants qui montent sur la table de cuisson peuvent être gravement blessés.
- Ne laissez pas les enfants seuls ou sans surveillance dans la zone où l'appareil est utilisé.
- Les enfants ou les personnes ayant un handicap qui limite leur capacité d'utiliser l'appareil devraient avoir une personne responsable et compétente pour les instruire sur son utilisation. L'instructeur doit s'assurer qu'il peut utiliser l'appareil sans danger pour lui-même ou son environnement.
- Ne réparez ou ne remplacez aucune pièce de l'appareil à moins que cela ne soit spécifiquement recommandé dans le manuel.

Tout autre entretien doit être effectué par un technicien qualifié.

- Ne placez pas ou ne laissez pas tomber d'objets lourds sur votre table de cuisson.
- Ne vous tenez pas debout sur votre table de cuisson.
- N'utilisez pas de casseroles avec des bords dentelés et ne traînez pas de casseroles sur la surface du verre à induction, car cela pourrait érafler le verre.
- N'utilisez pas de éponges métalliques ou d'autres produits abrasifs agressifs pour nettoyer votre table de cuisson, car ils pourraient rayer la vitre à induction.
- Cet appareil est destiné à un usage domestique et à d'autres applications similaires telles que : - espaces cuisine du personnel dans des boutiques, bureaux et autres espaces de travail ; - maisons de ferme ; - par les clients dans des hôtels, motels et autres espaces de type résidentiel ; - dans les espaces de type chambre d'hôtes.
- **AVERTISSEMENT** : L'appareil et ses parties accessibles chauffent pendant l'utilisation.
- Évitez de toucher les éléments chauffants.
- Les enfants de moins de 8 ans doivent être tenus à l'écart à moins d'être surveillés en permanence.

Nous vous félicitons de votre choix de la table de cuisson à induction.

Nous vous recommandons de prendre le temps de lire ce manuel d'instruction / d'installation afin de bien comprendre comment l'installer et l'utiliser correctement.

Pour l'installation, veuillez lire la section installation.

Lisez attentivement toutes les consignes de sécurité avant utilisation et conservez ce manuel d'instruction / d'installation pour référence ultérieure.

2. Présentation du produit

2.1 Vue de dessus

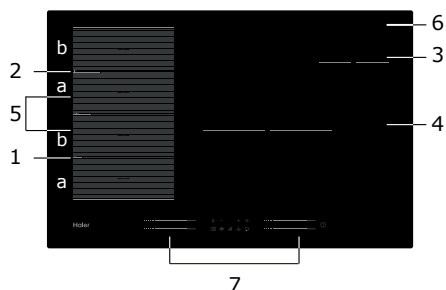

1. Zone max. 2000/3200 W
2. Zone max. 2000/3200 W
3. Zone max. 1400/2000 W
4. Zone max. 3000/3600 W
5. Zone max. 3000/3600 W
6. Table de verre
7. Panneau de commande

2.2 Panneau de commande

1. Touches de puissance de la zone de cuisson
2. Touche Marche/Arrêt
3. Touche de verrouillage
4. Touche du temporisateur
5. Touche pause
6. Touche de la zone flexible
7. Mijoter, faire fondre, bouillir
8. Contrôle « Cook with me »

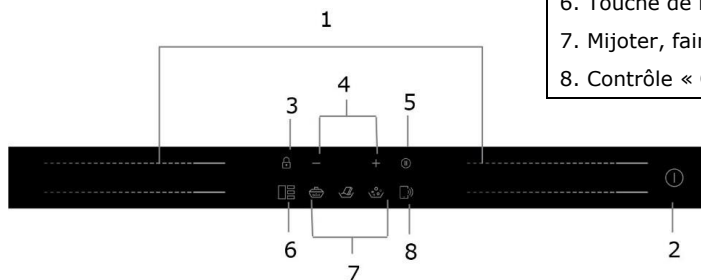

2.3 Théorie du fonctionnement

La cuisson à induction est une technologie sûre, innovante, efficace et économique. Elle fonctionne au moyen de champs électromagnétiques qui génèrent de la chaleur directement dans la casserole plutôt qu'indirectement en chauffant la surface vitrée. La vitre devient chaude uniquement parce que la casserole la chauffe.

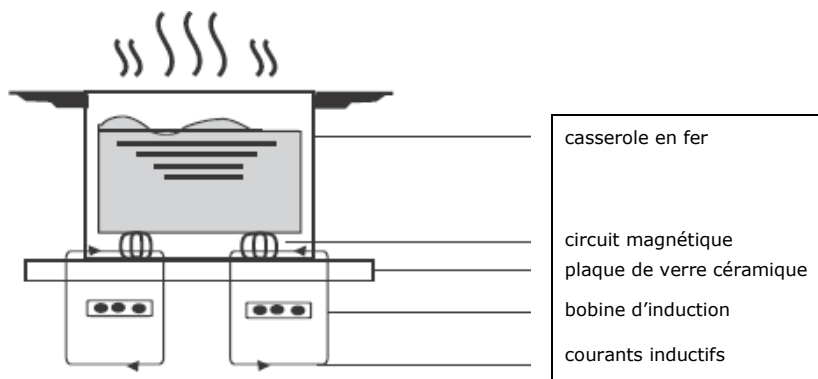

2.4 Avant d'utiliser votre nouvelle table de cuisson à induction

- Lisez ce guide en prenant note de la section « Consignes de sécurité ».
- Enlevez tout film protecteur qui pourrait encore se trouver sur votre table de cuisson à induction.

2.5 Spécifications techniques

Table de cuisson	HAMTSJ86MC/1
Zones de cuisson	4 zones
Tension d'alimentation	220-240 V ~ 50 ou 60 Hz
Puissance électrique installée	7400 W
Dimensions du produit (mm)	800x520x56
Dimensions d'encastrement (mm)	750x480

Le poids et les dimensions sont approximatifs. Du fait que nous nous efforçons continuellement d'améliorer nos produits, nous pouvons modifier les spécifications et les conceptions sans préavis.

Zone de cuisson	Le diamètre de base des ustensiles de cuisson à induction	
	Minimum	Maximum
1 & 2	80*	200
3	80	140
4	180	280
Zone flexible	80*	200*400

Afin de permettre une détection correcte du panoramique, la casserole doit être placée à l'intérieur du périmètre de la zone "a» ou «b», et non entre les zones «a» et «b».

3. Utilisation du produit

3.1 Touches de commande

- Les commandes répondent au toucher, vous n'avez donc pas besoin d'appuyer fort.
- Utilisez la boule de votre doigt, pas son bout.
- Vous entendrez un buzzer chaque fois qu'une touche est enregistrée.
- Assurez-vous que les commandes sont toujours propres et sèches et qu'aucun objet (p. ex. un ustensile ou un chiffon) ne les recouvre. Même un mince film d'eau peut rendre les commandes difficiles à utiliser.

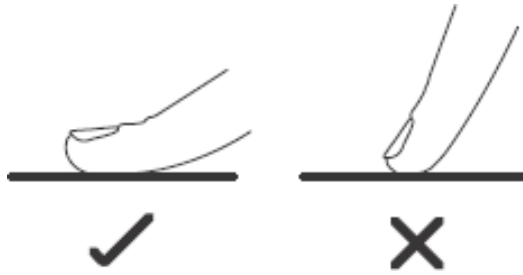

3.2 Choisir une bonne batterie de cuisine



- Utilisez uniquement une batterie de cuisine adaptée à la cuisson à induction. Recherchez le symbole de l'induction sur l'emballage ou sur le fond de la casserole.
- Vous pouvez vérifier si votre batterie de cuisine est adaptée en réalisant un test magnétique. Rapprochez un aimant vers le fond de la casserole. S'il est attiré, la casserole convient pour l'induction.
- Si vous n'avez pas d'aimant :
 - Mettez de l'eau dans la casserole que vous voulez tester.
 - Si elle ne clignote pas sur le panneau et que l'eau chauffe, la casserole est adaptée.
- Les batteries de cuisine fabriquées dans les matériaux suivants ne sont pas adaptées : acier inoxydable pur, aluminium ou cuivre sans base magnétique, verre, bois, porcelaine, céramique et grès.

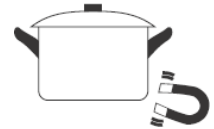

N'utilisez pas d'ustensiles de cuisson dont les bords sont dentelés ou dont la base est incurvée.



Assurez-vous que la base de votre casserole est lisse, qu'elle repose à plat contre le verre et qu'elle est de la même taille que la zone de cuisson. Utilisez des casseroles dont le diamètre est aussi grand que le graphique de la zone sélectionnée. Si elle est un peu plus grande, l'énergie sera exploitée au maximum. Si vous utilisez une casserole plus petite, l'efficacité pourrait être moindre que prévu. Une casserole de moins de 80 mm pourrait ne pas être détectée par la plaque de cuisson. Centrez toujours votre casserole sur la zone de cuisson.

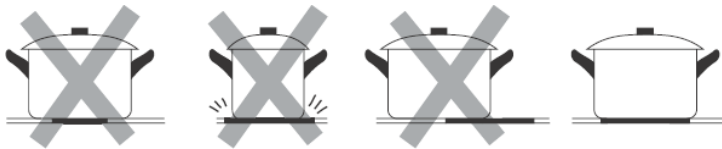

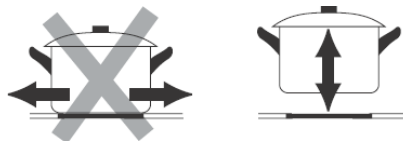

Soulevez toujours les casseroles de la table de cuisson à induction - ne les faites pas glisser, sinon elles risquent d'érafler le verre.

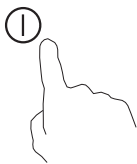
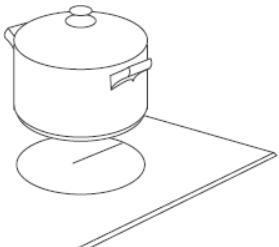

3.3 Mode d'emploi

3.3.1 Démarrage de la cuisson

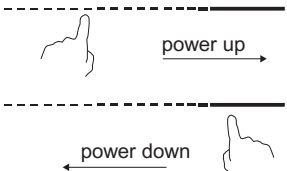
<p>Appuyez sur la touche Marche/Arrêt pendant trois secondes. Après la mise en marche, l'avertisseur sonore retentit une fois et toutes les touches affichent « - » ou « — » pour signifier que la table à induction est en mode de veille.</p>	
<p>Posez la casserole sur la zone de cuisson que vous souhaitez utiliser.</p> <ul style="list-style-type: none"> • Veillez à ce que le fond de votre casserole et la surface de la zone de cuisson soient propres et secs. 	
<p>En appuyant sur le curseur de la zone de cuisson, un témoin lumineux près de la touche commence à clignoter.</p>	
<p>Sélectionnez un réglage de cuisson en faisant glisser votre doigt sur la touche de commande.</p> <ul style="list-style-type: none"> • Si vous ne sélectionnez pas un réglage de cuisson dans un délai d'une minute, la table à induction s'éteint automatiquement. Vous devrez alors tout reprendre depuis l'étape 1. • Vous pouvez changer le réglage choisi à n'importe quel moment de la cuisson. 	



Si clignote en alternance avec l'indication du réglage de cuisson

Cela signifie que :



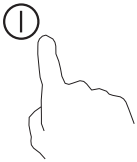

- vous n'avez pas posé votre casserole sur la bonne zone ou
 - la casserole que vous utilisez n'est pas prévue pour la cuisson à induction ou bien
 - la casserole utilisée est trop petite ou n'est pas bien placée au centre de la zone de cuisson.
- La fonction de chauffe ne démarre pas si aucune casserole adaptée n'est placée sur la zone de cuisson. Si dans un délai deux minutes, vous n'avez pas posé de casserole adaptée, la touche s'éteint automatiquement.

3.3.2 Arrêt de la cuisson

<p>Appuyez sur la touche de sélection de la zone de cuisson que vous souhaitez éteindre.</p>	
--	--

<p>Éteignez de la zone de cuisson en touchant le curseur sur « 1 » pour s'assurer que l'écran affiche « 0 ».</p>	
<p>Éteignez la table de cuisson en appuyant sur la touche Marche/Arrêt.</p>	
<p>Prenez garde aux surfaces chaudes. « H » indique une zone de cuisson encore trop chaude pour être touchée. Cette indication disparaît dès que la surface de la zone de cuisson a suffisamment refroidi. Vous pouvez économiser de l'énergie, si vous devez faire chauffer une autre casserole, en la plaçant sur la zone de cuisson qui est encore chaude.</p>	

3.3.3 Utilisation de la fonction de suralimentation (Boost)

<p align="center">Activation de la fonction « boost »</p>	
<p>En appuyant sur le curseur de la zone de cuisson</p>	
<p>Toucher le curseur à l'extrémité droite. Vérifiez que « P » s'affiche.</p>	
<p align="center">Suppression de la fonction de suralimentation (Boost)</p>	
<p>Appuyez sur le curseur de la zone de cuisson dont vous souhaitez annuler la fonction Boost.</p>	
<p>Choisissez n'importe quel niveau de puissance et la fonction Boost sera désactivée.</p>	

- Cette fonction est disponible pour toutes les zones de cuisson.
- La zone de cuisson revient à son réglage de départ au bout de 5 minutes.
- Si le réglage de départ est égal à 0, il reviendra à 14 au bout de 5 minutes.

3.3.4 Zone flexible

- Cette zone est utilisée en tant que zone unique ou en tant que deux zones différentes, selon les besoins de cuisson du moment.

- La zone flexible est constituée de 4 inducteurs indépendants qui peuvent être contrôlés séparément par deux. Lorsque vous utilisez cette zone comme zone unique, la partie qui n'est pas couverte par les ustensiles de cuisson s'éteint automatiquement au bout d'une minute.
- Pour garantir une répartition uniforme de la chaleur, les ustensiles de cuisson doivent être correctement placés :
 - Dans toute partie de la zone flexible lorsque la batterie de cuisine est comprise entre 80 et 200 mm.
 - Dans la grande zone lorsque la batterie de cuisine est plus grande que 200 mm.

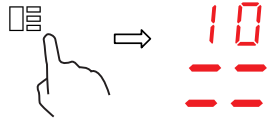
Sélection d'une grande zone	
<p>Pour activer la zone flexible comme une seule grande zone, il suffit d'appuyer sur la commande zone flexible.</p>	
<p>Le réglage de puissance fonctionne comme n'importe quelle autre zone normale.</p>	
<p>Le niveau de puissance est unique pour toute la zone flexible et il peut être sélectionné à l'aide d'une simple commande à curseur</p>	
<p>Si la casserole est déplacée de l'avant vers l'arrière (ou vice versa), la zone flexible détecte automatiquement la nouvelle position, en gardant la même puissance.</p>	
<p>Pour ajouter une autre casserole, appuyez à nouveau sur les touches dédiées, afin de détecter l'ustensile de cuisson.</p>	
Sélection de quatre zones de cuisson séparées	
<p>Pour utiliser la zone flexible comme deux zones différentes avec des réglages de puissance deux différents, appuyez sur la commande zone flexible.</p>	

Exemples de bons et mauvais placements de pots

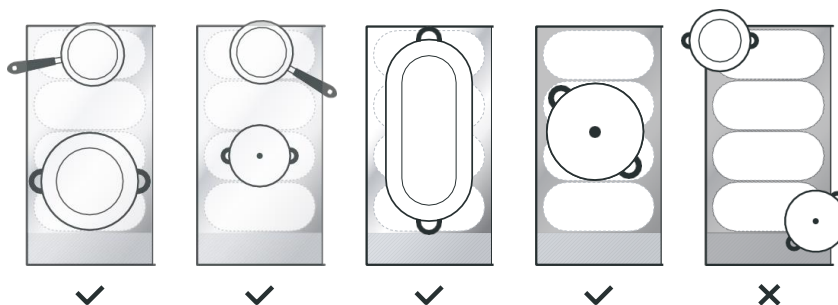

3.3.5 Plaque de cuisson

- Cette zone peut régler la puissance en fonction de la position de la casserole.
- Si la casserole se trouve au fond de la zone flexible, la puissance est réglée au niveau 1.
- Si la casserole se trouve au milieu de la zone flexible, la puissance est réglée au niveau 10.
- Si la casserole se trouve au sommet de la zone flexible, la puissance est réglée au niveau 14.

Plaque de cuisson	
Pour activer la zone de la plaque de cuisson, il suffit d'appuyer sur la commande de la zone flexible pendant 2 secondes	
Déplacez la position de la casserole, la puissance changera automatiquement	
Annuler la plaque	
Appuyez sur la commande de la zone flexible pour désactiver la zone de cuisson.	

3.3.6 Verrouillage des touches de commande

- Vous avez la possibilité de verrouiller les touches de commande pour éviter leur utilisation inappropriée (par des enfants, par exemple).
- Quand la touche de verrouillage est activée, toutes les touches de commande sont verrouillées, sauf la touche Marche/Arrêt.

Verrouillage des touches de commande	
Touchez et maintenez la touche de Verrouillage pendant un moment.	L'indicateur de temporisation affiche « Lo » (bas)
Déverrouillage des touches de commande	
Touchez et maintenez la touche de Verrouillage pendant un moment.	



Quand la table de cuisson est en mode verrouillage, toutes les touches de commande sont désactivées sauf la touche Marche/Arrêt ① et vous gardez la possibilité d'éteindre la table à induction en utilisant la touche Marche/Arrêt ① en cas d'urgence, cependant vous devrez d'abord déverrouiller la table de cuisson.

3.3.7 Mode Pause

- Vous pouvez mettre la cuisson en pause au lieu d'éteindre la table de cuisson.
- En activant le mode Pause, toutes les touches sont désactivées, sauf la touche Marche/Arrêt.

Activation du mode Pause	
Touche courte de la commande Pause	Tous les indicateurs affichent « 11 »
Désactivation du mode pause	
Touche courte de la commande Pause.	



Quand la table de cuisson est en mode verrouillage, toutes les touches de commande sont désactivées sauf la touche Marche/Arrêt ① et vous gardez la possibilité d'éteindre la table à induction en utilisant la touche Marche/Arrêt ① en cas d'urgence, cependant vous devrez d'abord déverrouiller la table de cuisson.

3.3.8 Fonction réglage de la puissance

- Il est possible de régler un niveau de puissance maximum de la table à induction, en choisissant entre deux gammes de puissance différentes.
- Les tables à induction peuvent s'autolimiter pour chauffer à un niveau de puissance moindre et éviter tout risque de surcharge.



Activation de la fonction réglage de la puissance	
Allumez la table de cuisson, puis appuyez simultanément sur la touche Pause et sur la touche de Verrouillage.	Le témoin du temporisateur affiche « P5 », ce qui indique le niveau de chauffe 5. Le mode par défaut est sur 7,4 kW.
Réglage à un niveau différent	
Appuyez sur +/- du temporisateur 	Il y a 5 niveaux différents de cuisson, allant de « P1 » à « P5 ». Le témoin du temporisateur indique l'un de ces niveaux. « P1 » : le niveau de chauffe maximum est égal à 2,5 kW. « P2 » : le niveau de chauffe maximum est égal à 3,5 kW. « P3 » : le niveau de chauffe maximum est égal à 4,5 kW. « P4 » : le niveau de chauffe maximum est égal à 5,5 kW. « P5 » : le niveau de chauffe maximum est égal à 7,4 kW
Confirmation et sortie de la fonction de réglage de la puissance	
Appuyez simultanément sur le commande de Pause et de Verrouillage pour confirmer.	La table de cuisson s'éteint.

3.3.9 Touche du temporisateur

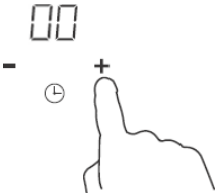
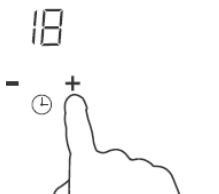

Vous pouvez utiliser le temporisateur de deux manières différentes :

- Vous pouvez l'utiliser en tant que minuteur. Dans ce cas, le temporisateur ne servira pas à éteindre l'une des zones de cuisson lorsque la durée de cuisson est écoulée.
- Vous pouvez le régler pour éteindre une ou plusieurs zones de cuisson, une fois le temps de cuisson choisi écoulé.
La durée maximum de temporisation est égale à 99 min.

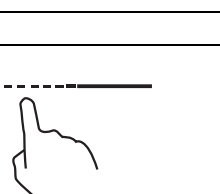
a) Utilisation du temporisateur comme minuteur

Vérifiez que la table de cuisson est éteinte.	
Appuyez sur les touches « + » du temporisateur. L'indicateur de la minuterie commencera à clignoter et « 00 » s'affichera sur l'écran.	
Réglez le temps en appuyant sur la touche « - » ou « + » du temporisateur Remarque : En appuyant sur la touche « - » ou « + » une seule fois, on diminue ou on augmente d'une minute. Tenez appuyée la touche « - » ou « + » du temporisateur pour diminuer ou augmenter de dix minutes en dix minutes.	
Une fois le temps réglé, le décompte commence immédiatement. La touche de temporisation affiche le temps restant et l'affichage du temporisateur clignote pendant 5 secondes.	
L'avertisseur sonore retentit pendant 30 secondes et l'indicateur du temporisateur indique « - - » quand le temps réglé est écoulé.	

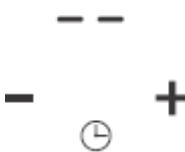

b) Réglage du temporisateur pour éteindre une ou plusieurs zones de cuisson

Réglage d'une seule zone	
En appuyant sur le curseur de la zone de cuisson	
Réglez le temps en appuyant sur la touche « - » ou « + » du temporisateur Remarque : Appuyez sur la touche « - » ou « + » une seule fois pour diminuer ou augmenter d'une minute. Tenez appuyée la touche « - » ou « + » du temporisateur pour diminuer ou augmenter de dix minutes en dix minutes.	



<p>Une fois le temps réglé, le décompte commence immédiatement. L'écran affiche le temps restant et le temporisateur clignote pendant 5 secondes.</p> <p>REMARQUE : Le point rouge près de l'indicateur du niveau de chauffe s'allume pour indiquer que la zone de cuisson est sélectionnée.</p>	
<p>Quand le temps de cuisson est écoulé, la zone de cuisson correspondante s'éteint automatiquement.</p>	

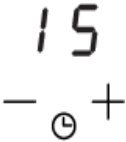

Les zones de cuisson éventuellement allumées auparavant continuent de fonctionner normalement.

Réglage de plusieurs zones :	
<p>Les étapes du réglage de plusieurs zones sont les mêmes que celles du réglage d'une seule zone. Quand vous effectuez le réglage simultané de plusieurs zones de cuisson, les points décimaux des zones de cuisson concernées sont allumés. L'affichage des minutes montre la durée de cuisson la plus courte. Le point de la zone de cuisson concernée clignote. Comme ci-dessous :</p> <div style="display: flex; justify-content: space-around; align-items: center;"> <div data-bbox="230 700 830 746"> <p>3.----- (réglage à 15 minutes)</p> </div> <div data-bbox="875 672 1001 814">  </div> </div> <div style="display: flex; justify-content: space-around; align-items: center; margin-top: 10px;"> <div data-bbox="230 761 830 807"> <p>6.----- (réglage à 45 minutes)</p> </div> </div>	
<p>Quand le décompte est terminé, la zone de cuisson correspondante s'éteint. Ensuite, c'est la nouvelle durée de cuisson la plus courte qui s'affiche et le point sur la zone de cuisson correspondante commence à clignoter.</p> <p>Comme indiqué sur la droite :</p>	<div style="display: flex; justify-content: space-around; align-items: center;"> <div data-bbox="765 843 1033 889"> <p>H-----</p> </div> <div data-bbox="1115 843 1181 889"> <p>30</p> </div> </div> <div style="display: flex; justify-content: space-around; align-items: center; margin-top: 10px;"> <div data-bbox="765 889 1033 934"> <p>6.-----</p> </div> <div data-bbox="1098 900 1197 946">  </div> </div> <p style="text-align: center;">(réglage à 30 minutes)</p>
<p>Appuyez sur la touche de sélection de la zone de cuisson et la durée de cuisson lui correspondant s'affichera sur l'indicateur de temporisation.</p>	

c) Annuler la temporisation

<p>Appuyez sur le curseur de la zone dont vous souhaitez annuler la temporisation.</p>	
<p>Touchez et maintenez la commande du temporisateur « - », le temporisateur diminue à « 00 » et la minuterie est annulée.</p>	

3.3.10 Durées d'utilisation par défaut

L'arrêt automatique est une fonction de protection de sécurité pour votre table de cuisson à induction. Elle s'éteint automatiquement si vous oubliez d'éteindre votre appareil. Les durées d'utilisation par défaut des différents niveaux de chauffe sont indiquées dans le tableau ci-dessous :

Niveau de chauffe	1	2	3	4	5	6	7	8	9
Temporisateur de travail par défaut (heure)	8	8	8	8	6	6	6	6	4
Niveau de chauffe	10	11	12	13	14				
Temporisateur de travail par défaut (heure)	4	4	4	2	2				

Lorsque la casserole est retirée, la table de cuisson à induction peut arrêter de chauffer immédiatement et elle s'éteindra automatiquement au bout de 2 minutes.



Les personnes porteuses d'un stimulateur cardiaque doivent consulter leur médecin avant d'utiliser cet appareil.

3.3.11 Fonction « Cook with me »

Tout d'abord, vous devez télécharger l'App hOn et l'installer sur votre appareil portable. Inscrivez ensuite votre table d'induction en suivant les instructions directement de l'App.

Pour effectuer le couplage entre table de cuisson et APP, utilisez la procédure suivante :

Appuyez 4 secondes sur la touche « Cook with me » de la table de cuisson. Une fois les 4 secondes écoulées, le chiffre du TEMPORISATEUR commence à clignoter avec l'inscription PA et lance le processus de couplage.

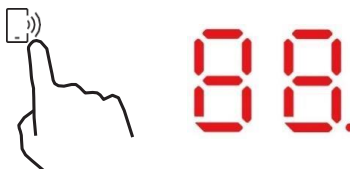

Lorsque le Wi-Fi est activé : un point apparaîtra sur le côté droit de la DEL.

Lorsque le Wi-Fi est désactivé : Aucun point n'apparaîtra

Comment régler la fonction « Cook with me »	
Choisissez dans le menu des recettes de l'App hOn ou dans le menu des programmes spéciaux. Suivez pas à pas les indications de l'App et lorsque vous avez terminé, envoyez les paramètres à la table de cuisson qui cuisinera pour vous.	
Lorsque la table de cuisson reçoit la commande de l'App, elle émet deux tons et clignote pendant une seconde pour indiquer que les instructions ont été reçues. Pour lancer la recette, appuyez sur le bouton "Cook with me ».	
Si vous voulez sortir de la fonction « Cook with me », modifiez le niveau de puissance de la zone.	

a. PARAMÈTRES DU SANS-FIL

Technologie	Wi-Fi	BLE
Standard	IEEE 802.11b/n/g	Bluetooth v4.2, BR/EDR, BLE
Bande(s) de fréquence [MHz]	2402-2480	2402-2480
Puissance maximale [mW]	1500	1500

b. INFORMATIONS SUR LE PRODUIT POUR LES ÉQUIPEMENTS EN RÉSEAU

Informations sur le produit pour les équipements en réseau	
Consommation de puissance du produit en mode veille en réseau quand tous les ports de réseau câblés sont connectés et que tous les ports de réseau sans fil sont activés :	NA
Comment activer le port de réseau sans fil :	Pour activer le Wi-Fi, appuyez 4 secondes sur la touche « Cook with me »
Comment désactiver le port de réseau sans fil :	Pour désactiver le Wi-Fi, appuyez 4 secondes sur la touche « Cook with me »

3.3.12 Fonction spéciale



Mijotage



Faire fondre



Faire bouillir

Comment définir une fonction spéciale	
En appuyant sur le curseur de la zone de cuisson.	
La fonction Mijotage est idéale pour cuire des sauces, des ragoûts, des plats braisés. Appuyez sur la touche Mijotage, l'indicateur affichera " "	
La fonction de faire fondre est la solution idéale pour faire fondre le chocolat, le beurre. Cette fonction vous aide à préparer toutes sortes de desserts ou de sauces. Appuyez sur la touche Faire fondre, l'indicateur « » sera affiché	
La fonction d'ébullition est idéale pour faire bouillir de l'eau ou tout autre liquide. Appuyez sur la touche Faire bouillir, l'indicateur « » sera affiché	

4. Directives de cuisson



Faites attention lors de la friture car l'huile et la graisse chauffent très rapidement, surtout si vous utilisez PowerBoost. À des températures extrêmement élevées, l'huile et la graisse s'enflamment spontanément, ce qui présente un risque d'incendie grave.

4.1 Conseils de cuisson

- Lorsque les aliments bouillent, réduire la température de cuisson.
- L'utilisation d'un couvercle permet de réduire le temps de cuisson et d'économiser de l'énergie en conservant la chaleur.
- Minimisez la quantité de liquide ou de graisse pour réduire le temps de cuisson.
- Commencez la cuisson à température élevée et réduisez le réglage lorsque les aliments sont bien chauds.

4.1.1 Faire mijoter, cuire le riz

- La cuisson à petit feu se produit en dessous du point d'ébullition, autour de 85°C, lorsque les bulles montent de temps en temps à la surface du liquide de cuisson. C'est la clé de délicieuses soupes et de tendres ragoûts car les saveurs se développent sans trop cuire les aliments. Il est également conseillé de cuire les sauces à base d'œufs et les sauces épaissies avec de la farine en dessous du point d'ébullition.
- Certaines tâches, notamment la cuisson du riz par la méthode d'absorption, peuvent nécessiter un réglage supérieur au réglage le plus bas pour garantir une cuisson correcte des aliments dans le temps recommandé.

4.1.2 Griller les steaks

Pour cuire des steaks juteux et savoureux :

1. Laissez reposer la viande à température ambiante pendant environ 20 minutes avant de la faire cuire.
2. Chauffez une poêle à frire à fond épais.
3. Brossez à l'huile les deux côtés du steak. Versez une petite quantité d'huile dans la poêle chaude, puis posez la viande sur la poêle chaude.
4. Retournez le steak une seule fois pendant la cuisson. Le temps de cuisson exact dépendra de l'épaisseur du steak et de la cuisson désirée. Les temps peuvent varier d'environ 2 à 8 minutes par côté. Appuyez sur le steak pour mesurer sa cuisson - plus il sera ferme, plus il sera « bien cuit ».
5. Laissez reposer le steak sur une assiette chaude pendant quelques minutes pour lui permettre de se détendre et de devenir tendre avant de servir.

4.1.3 Pour sauter

1. Choisissez un wok à fond plat compatible avec l'induction ou une grande poêle à frire.
2. Préparez tous les ingrédients et l'équipement. Les sautés doivent être faits rapidement. Si vous faites cuire de grandes quantités, faites cuire les aliments en plusieurs quantités plus petites.
3. Préchauffez brièvement la poêle et ajoutez deux cuillères à soupe d'huile.
4. Faites d'abord cuire la viande, mettez-la de côté et gardez-la au chaud.
5. Faites sauter les légumes. Lorsqu'ils sont chauds mais croustillants, réglez de la zone de cuisson à une température plus basse, remettez la viande dans la poêle et ajoutez votre sauce.
6. Mélangez délicatement les ingrédients pour vous assurer qu'ils sont bien chauds.
7. Servez immédiatement.
- 8.

4.2 Détection d'ustensiles trop petits

Lorsqu'une casserole de taille inappropriée ou non-magnétique (par ex. en aluminium) ou tout autre ustensile trop petit (par ex. couteau, fourchette, clé) a été laissé sur la table de cuisson, cette dernière se met en veille automatiquement en 1 minute. Le ventilateur maintiendra la table de cuisson éteinte pendant encore 1 minute.

5. Réglages de la chaleur

Les paramètres ci-dessous ne sont donnés qu'à titre indicatif. Le réglage exact dépendra de plusieurs facteurs, y compris de votre batterie de cuisine et de la quantité que vous cuisinez. Faites l'essai de la table à induction pour trouver les réglages qui vous conviennent le mieux.

Réglages de la chaleur	Quel réglage pour quelle cuisson ?
1 - 2	<ul style="list-style-type: none"> • réchauffement délicat de petites quantités d'aliments • chocolat fondant, beurre et aliments qui brûlent rapidement • cuisson à petit feu • réchauffement lent
3 - 5	<ul style="list-style-type: none"> • réchauffement • cuisson à petit feu rapide • cuisson du riz
6 - 11	<ul style="list-style-type: none"> • pancakes
12 - 13	<ul style="list-style-type: none"> • cuisson dans une sauteuse • cuisson des pâtes
14/P	<ul style="list-style-type: none"> • sautés • grillades • porter la soupe à ébullition • porter l'eau à ébullition

6. Entretien et nettoyage

Quoi ?	Comment ?	Important !
Salissure quotidienne sur le verre (traces de doigts, marques, taches laissées par les aliments ou retombées non sucrées sur le verre).	<ol style="list-style-type: none"> 1. Mettez la table de cuisson hors tension. 2. Appliquez un nettoyant pour table de cuisson alors que le verre est encore chaud (mais pas chaud !) 3. Rincez et essuyez avec un chiffon propre ou un essuie-tout. 4. Mettez la table de cuisson sous tension. 	<ul style="list-style-type: none"> • Lorsque l'alimentation de la table de cuisson est coupée, il n'y a pas d'indication « surface chaude » mais la zone peut encore être chaude ! Soyez extrêmement prudent. • Les éponges métalliques à usage intensif, certains racleurs en nylon et les produits de nettoyage abrasifs peuvent érafler le verre. Lisez toujours l'étiquette pour vérifier si votre nettoyeur ou éponge métallique convient. • Ne jamais laisser de résidus de nettoyage sur la table de cuisson : le verre peut être taché.
Débordements d'eau bouillante, d'aliments et de sucre chaud sur le verre	<p>Retirez-les immédiatement à l'aide d'une pelle large, d'une spatule ou d'un racloir à lame adapté aux surfaces de cuisson à induction, mais méfiez-vous des surfaces chaudes des zones de cuisson :</p> <ol style="list-style-type: none"> 1. Coupez l'alimentation réseau de la table de cuisson. 2. Tenez la lame ou l'ustensile à un angle de 30° et raclez la saleté ou le déversement vers un endroit frais de la table de cuisson. 3. Nettoyez les salissures ou déversements avec un torchon ou un essuie-tout. 4. Suivez les étapes 2 à 4 pour « Salissure de tous les jours sur verre » 	<ul style="list-style-type: none"> • Enlever le plus rapidement possible les taches laissées par les aliments fondus et sucrés ou par les débordements. Si on les laisse refroidir sur le verre, ils peuvent être difficiles à enlever ou même endommager la surface du verre de façon permanente. • Risque de coupure : lorsque le capot de protection est rétracté, la lame d'un racleur est tranchante comme un rasoir. Utiliser avec une extrême prudence et toujours stocker en toute sécurité et hors de portée des enfants.
Déversements sur les commandes tactiles.	<ol style="list-style-type: none"> 1. Mettez la table de cuisson hors tension. 2. Absorbent le déversement 3. Essuyez la zone de commande tactile avec une éponge ou un chiffon propre et humide. 4. Essuyez la zone complètement avec un essuie-tout. 5. Mettez la table de cuisson sous tension. 	<ul style="list-style-type: none"> • La table de cuisson peut émettre un bip et s'éteindre d'elle-même, et les commandes tactiles peuvent ne pas fonctionner lorsqu'il y a du liquide dessus. Veillez à essuyer la zone de commande tactile avant de rallumer la table de cuisson.

7. Conseils et astuces

Problème	Cause possible	Solution
La table de cuisson à induction ne peut pas être allumée.	Pas d'électricité.	Assurez-vous que la table de cuisson à induction est branchée à l'alimentation électrique et qu'elle est allumée. Vérifiez s'il y a une panne d'électricité dans votre maison ou votre région. Si vous avez tout vérifié et que le problème persiste, appelez un technicien qualifié.
Les commandes tactiles ne répondent pas.	Les commandes sont verrouillées.	Déverrouillez les touches de commande. Voir la section « Utilisation de votre table de cuisson à induction » pour les instructions.
Les commandes tactiles sont difficiles à utiliser.	Il se peut qu'il y ait une fine pellicule d'eau sur les commandes ou que vous utilisiez l'extrémité de l'ongle lorsque vous touchez la commande.	Assurez-vous que la zone de commande tactile est sèche et utilisez le bout de votre doigt lorsque vous touchez les commandes.
Le verre est éraflé.	Batterie de cuisine à bords rugueux. Utilisation d'éponges métalliques abrasives ou de produits de nettoyage inadéquats.	Utilisez des ustensiles de cuisine à fond plat et lisse. Voir la section « Choisir une bonne batterie de cuisine » Voir la section « Entretien et nettoyage ».
Certaines casseroles font des craquements ou des cliquetis.	Cela peut être dû à la construction de votre batterie de cuisine (couches de différents métaux qui vibrent différemment).	Ceci est normal pour les ustensiles de cuisine et n'indique pas un défaut.
La table de cuisson émet un faible bourdonnement lorsqu'elle est utilisée à forte puissance.	Cela est dû à la technologie de la table de cuisson à induction.	C'est normal, mais le bruit doit baisser ou disparaître complètement lorsque vous réduisez la puissance.
Bruit de ventilateur provenant de la table de cuisson à induction.	Un ventilateur de refroidissement intégré dans la table de cuisson à induction s'est déclenché pour éviter une surchauffe des pièces électroniques. Il peut continuer à fonctionner même après que vous aurez éteint la table de cuisson à induction.	Cela est normal et ne nécessite aucune intervention. Ne coupez pas l'alimentation réseau de la table de cuisson à induction lorsque le ventilateur fonctionne.
Les casseroles ne chauffent pas et "E" apparaît sur la touche.	La table de cuisson à induction ne peut pas détecter la casserole car elle n'est pas adaptée à la cuisson à induction. La table de cuisson à induction ne peut pas détecter la casserole car elle est trop petite pour de la zone de cuisson ou mal centrée.	Utilisez une batterie de cuisine adaptée à la cuisson à induction. Voir la section « Choisir une bonne batterie de cuisine ». Centrez la casserole et veillez à ce que le fond corresponde à la taille de la zone de cuisson.
La table de cuisson à induction ou une zone de cuisson s'est éteinte tout seule de manière inattendue, un bip a retenti et un code d'erreur est affiché (généralement un ou deux chiffres en alternance sur la touche du temporisateur).	Défaut technique.	Veillez noter les lettres et chiffres du code d'erreur, couper l'alimentation réseau de la table de cuisson à induction et contacter un technicien qualifié.

8. Affichage et inspection des défaillances

La table de cuisson à induction est équipée d'une fonction d'autodiagnostic. Grâce à ce test, le technicien peut vérifier le fonctionnement de plusieurs composants sans avoir à démonter la table de cuisson de la surface de travail.

Dépannage

Pour les zones 1 et 2

Problème	Cause possible	Solution
E1, E2, E7, C1	Défaillance du capteur de température	Veillez contacter le fournisseur.
E3, E4	Défaillance du capteur de température de l'IGBT.	Veillez contacter le fournisseur.
UE	La connexion entre la carte de l'afficheur et la carte principale est défectueuse	Veillez contacter le fournisseur.
EL, EH	Tension d'alimentation anormale	Veillez vérifier si l'alimentation électrique est normale. Allumez après avoir vérifié que l'alimentation est normale.
C3	Capteur de température de la plaque de verre céramique élevé	Veillez redémarrer une fois que la table de cuisson à induction s'est refroidie.
C2	Capteur de température de l'IGBT élevé	Veillez redémarrer après le refroidissement de la table de cuisson à induction.

Pour les zones 3 et 4

1) Le code de défaillance se produit lors de l'utilisation du client, qui peut voir la solution ;

Code de défaillance	Problème	Solution
Rétablissement automatique		
EL	La tension d'alimentation est supérieure à celle nominale.	Veillez vérifier si l'alimentation électrique est normale. La mise sous tension après l'alimentation est normale.
EH	La tension d'alimentation est inférieure à celle nominale.	
C1, C3	Température élevée détectée par le capteur de la plaque en céramique.	Attendre que la température de la plaque en céramique retrouve sa valeur normale. Appuyez sur le bouton « Marche/Arrêt » pour redémarrer l'appareil.
C2	Température élevée de l'IGBT. (1#)	Attendre que la température de l'IGBT retrouve sa valeur normale. Appuyez sur le bouton « Marche/Arrêt » pour redémarrer l'appareil. Vérifiez si le ventilateur fonctionne bien ; si ce n'est pas le cas, remplacez-le.
Pas de rétablissement automatique		
E2	Défaillance du capteur de température de la plaque en céramique - court-circuit.	Vérifiez le raccordement ou remplacez le capteur de température de la table en céramique.
E1	Défaillance du capteur de température de la plaque en céramique - circuit ouvert.	
E7	Défaillance du capteur de température de la plaque en céramique - invalidité.	
E4	Défaillance du capteur de température de l'IGBT - court-circuit.	Remplacez la carte d'alimentation.
E3	Défaillance du capteur de température de l'IGBT - circuit ouvert.	

2) Défaillance et solution spécifique

Défaillance	Problème	Solution A	Solution B
La DEL ne s'allume pas lorsque l'appareil est branché.	Pas de courant fourni.	Vérifiez si la fiche est bien fixée dans la prise et si la prise fonctionne.	
	La carte d'alimentation accessoire et la carte du panneau d'affichage ont échoué à se connecter.	Vérifiez le branchement.	
	La carte d'alimentation accessoire est endommagée.	Remplacez la carte d'alimentation accessoire.	
	La carte du panneau d'affichage est endommagée.	Remplacez la carte du panneau d'affichage.	
Certaines touches ne fonctionnent pas ou l'affichage à DEL n'est pas normal.	La carte du panneau d'affichage est endommagée.	Remplacez la carte du panneau d'affichage.	
Le voyant du mode de cuisson s'allume, mais la chauffe ne démarre pas.	Température élevée de la table de cuisson.	Il se pourrait que la température ambiante soit trop élevée. L'entrée d'air ou la ventilation peut être bloquée.	
	Il y a un problème avec le ventilateur.	Vérifiez si le ventilateur fonctionne bien ; sinon, remplacez le ventilateur.	
	La carte d'alimentation est endommagée.	Remplacez la carte d'alimentation.	
Le chauffage s'arrête soudainement pendant le fonctionnement et l'affichage clignote "u".	La typologie de casserole est n'est pas adaptée.	Utilisez la bonne casserole (consulter la notice d'utilisation.)	Le circuit de détection de la casserole est endommagé, remplacez la carte d'alimentation.
	Le diamètre de la casserole est trop petit.		
	La cuisinière a surchauffé ;	L'appareil a surchauffé. Attendez que la température retrouve sa valeur normale. Appuyez sur le bouton « Marche/Arrêt » pour redémarrer l'appareil.	
Les zones de chauffage d'un même côté (comme la première et la deuxième zone) afficheront un « u ».	La carte d'alimentation et la carte du panneau d'affichage ont échoué à se connecter ;	Vérifiez le branchement.	
	La carte du panneau d'affichage de la partie de communication est endommagée.	Remplacez la carte du panneau d'affichage.	
	La carte principale est endommagée.	Remplacez la carte d'alimentation.	
Le moteur du ventilateur semble anormal.	Le moteur du ventilateur est endommagé.	Remplacez le ventilateur.	

Les éléments de détection et d'inspection ci-dessus concernent les défaillances communes. Ne démontez pas l'appareil vous-même afin d'éviter tout risque d'endommager la table de cuisson à induction.

9. Installation

9.1 Choix du matériel d'installation

Découpez la surface de travail selon les dimensions indiquées sur le dessin.

Pour l'installation et l'utilisation, un espace d'au moins 5 cm doit être préservé autour du trou. Assurez-vous que l'épaisseur de la surface de travail est d'au moins 30 mm. Veuillez choisir un matériau de surface de travail résistant à la chaleur et isolé (le bois et les matériaux fibreux ou hygroscopiques similaires ne doivent pas être utilisés comme matériau de surface de travail à moins qu'ils ne soient imprégnés) pour éviter les chocs électriques et les déformations plus importantes causées par le rayonnement thermique de la plaque chauffante. Comme illustré ci-dessous :



Remarque : La distance de sécurité entre les côtés de la table de cuisson et les surfaces intérieures du plan de travail doit être d'au moins 3 mm.

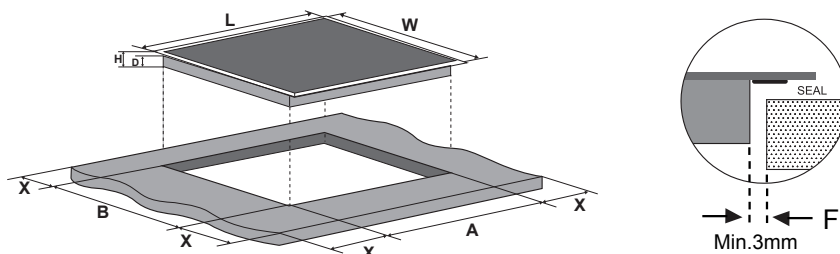

L(mm)	W(mm)	H(mm)	D(mm)	A(mm)	B(mm)	X(mm)	F(mm)
800	520	56	52	750±1	480±1	50 min.	3 min.

Assurez-vous que la table de cuisson à induction est correctement ventilée et que l'entrée et la sortie d'air ne sont pas obstruées. Assurez-vous que la table de cuisson à induction est en bon état de fonctionnement. Comme illustré ci-dessous



Remarque : La distance de sécurité entre la plaque de cuisson et le meuble au-dessus doit être d'au moins 760 mm.

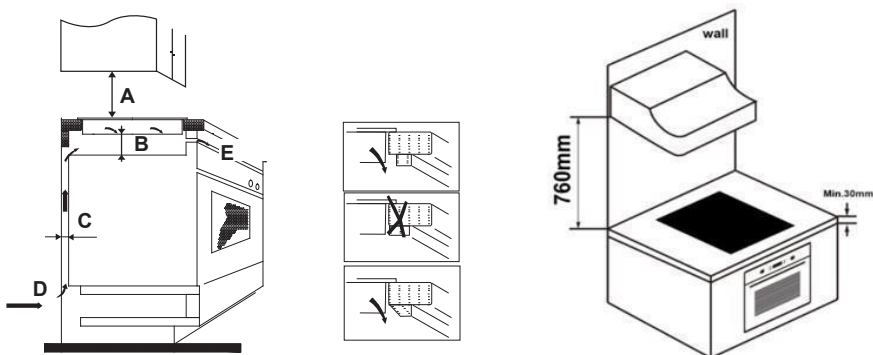

A (mm)	B (mm)	C (mm)	D	E
760	50 min	20 min	Entrée d'air	Sortie de l'air 5 mm

AVERTISSEMENT : Assurer une ventilation adéquate

Assurez-vous que la table de cuisson à induction est bien ventilée et que l'entrée et la sortie d'air ne sont pas obstruées. Afin d'éviter tout contact accidentel avec le fond surchauffant de la table de cuisson, ou tout choc électrique inexplicable pendant le travail, il est nécessaire de placer un insert en bois, fixé par des vis, à une distance minimale de 50 mm du fond de la table de cuisson. Suivez les exigences ci-dessous

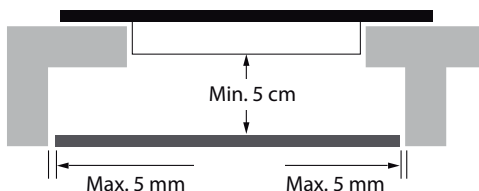

Il y a des trous de ventilation à l'extérieur de la table de cuisson. VOUS DEVEZ vous assurer que ces trous ne sont pas obstrués par le plan de travail lorsque vous mettez la table de cuisson en place.



- Sachez que la colle qui relie le plastique ou le bois au meuble, doit résister à une température non inférieure à 150°C, afin d'éviter le décollement des panneaux.
- La paroi arrière, les surfaces adjacentes et les surfaces environnantes doivent donc pouvoir résister à une température de 90°C.

9.2 Avant d'installer la table de cuisson, assurez-vous que

- La surface de travail est d'équerre et de niveau, qu'aucune partie n'interfère avec l'espace nécessaire.
- La surface de travail est constituée d'un matériau résistant à la chaleur.
- Si la table est installée au-dessus d'un four, le four est équipé d'un système de ventilation interne.
- L'installation est conforme à toutes les exigences de dégagement et aux normes et réglementations en vigueur.
- Un interrupteur sectionneur de déconnexion complète du réseau d'alimentation est inclus dans le circuit électrique et installé conformément aux règles et réglementations locales en vigueur.
- L'interrupteur sectionneur doit correspondre à la typologie requise et prévoir 3 mm d'air de séparation sur tous les pôles (ou sur tous les conducteurs actifs [phase] si la réglementation électrique locale l'autorise).
- Le client pourra facilement accéder à l'interrupteur sectionneur quand la table de cuisson sera installée.
- Vous consultez les organismes de réglementation du bâtiment et les arrêtés locaux si vous avez des doutes concernant l'installation.
- Vous utilisez des matériaux de finition résistants à la chaleur et faciles à nettoyer (tels que du carrelage en céramique) pour le revêtement des murs autour de la table de cuisson.

9.3 Après l'installation de la table de cuisson, assurez-vous que

- Le câble d'alimentation n'est pas accessible par les portes d'armoire ou les tiroirs.
- Un flux d'air frais circule entre l'extérieur du meuble inférieur et la base de la table de cuisson.
- Si la table de cuisson est installée au-dessus d'un tiroir ou d'un placard, une barrière thermique de protection est installée sous la base de la table de cuisson.
- L'interrupteur sectionneur est facilement accessible par le client.

9.4 Avant d'installer les supports de fixation

L'appareil doit être posé sur une surface lisse et stable (vous pouvez utiliser l'emballage). N'exercez aucune pression sur les boutons qui dépassent de la table de cuisson.

9.5 Réglage de la position du support

Fixez la table de cuisson sur la surface de travail en vissant 6 supports en bas de la table (voir illustration) après l'avoir installée.

Régalez la position du support en fonction de l'épaisseur du plan de travail.

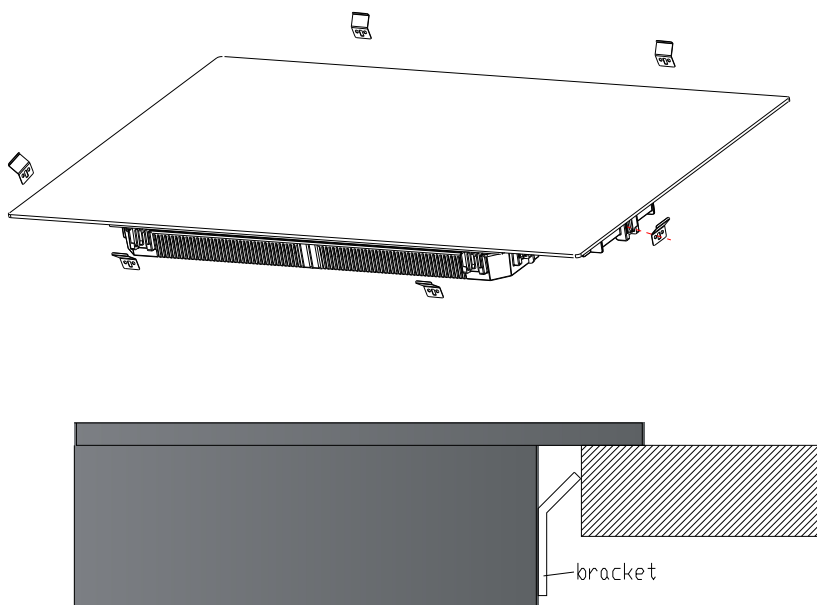

En aucun cas, les supports ne peuvent toucher les surfaces intérieures du plan de travail après l'installation (voir illustration).

9.6 Attention

1. L'installation de la table de cuisson à induction doit être effectuée par du personnel qualifié. Nous avons des professionnels à votre service. N'effectuez en aucun cas cette installation vous-même.
2. La table de cuisson ne doit pas être installée directement au-dessus d'un lave-vaisselle, réfrigérateur, congélateur, machine à laver ou sèche-linge, car l'humidité risquerait d'endommager ses circuits électroniques.
3. La table de cuisson à induction doit être installée de manière à favoriser le rayonnement thermique et garantir sa fiabilité.
4. Le mur et la zone de cuisson à induction à la surface de la table doivent être résistants à la chaleur.
5. Pour éviter tout dommage, les différentes couches et la colle doivent être résistants à la chaleur.
6. N'utilisez jamais de nettoyeur à vapeur.

9.7 Connexion de la table de cuisson au réseau d'alimentation



Cette table de cuisson ne doit être connectée au réseau d'alimentation que par du personnel qualifié. Avant de connecter la table de cuisson au réseau d'alimentation, vérifiez que :

1. Le circuit domestique est suffisant pour la puissance nécessaire à la table de cuisson.
2. La tension correspond à la valeur indiquée sur la plaque signalétique
3. Les sections de câble d'alimentation peuvent supporter la charge indiquée sur la plaque signalétique.

Pour raccorder la table de cuisson à l'alimentation du réseau, n'utilisez pas d'adaptateurs, de réducteurs ou de dispositifs de dérivation, car ils peuvent provoquer une surchauffe et un incendie. Le câble d'alimentation ne doit toucher aucune partie chaude et doit être placé de façon à ce que sa température ne dépasse jamais 75°C en tout point.



Consultez un électricien pour savoir si le système électrique domestique est adapté ou s'il doit être modifié. Toute modification ne peut être réalisée que par un électricien qualifié.

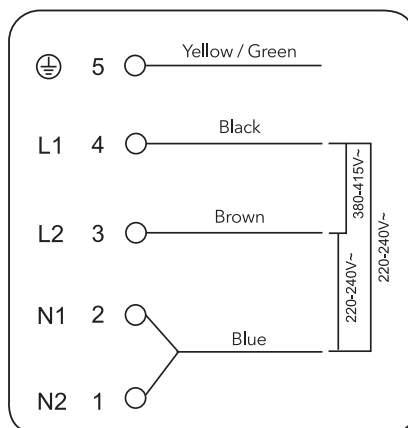

Si le nombre total d'unités de chauffage de l'appareil que vous choisissez n'est pas inférieur à 4, l'appareil peut être raccordé directement au réseau par une connexion électrique monophasée, comme indiqué ci-dessous.

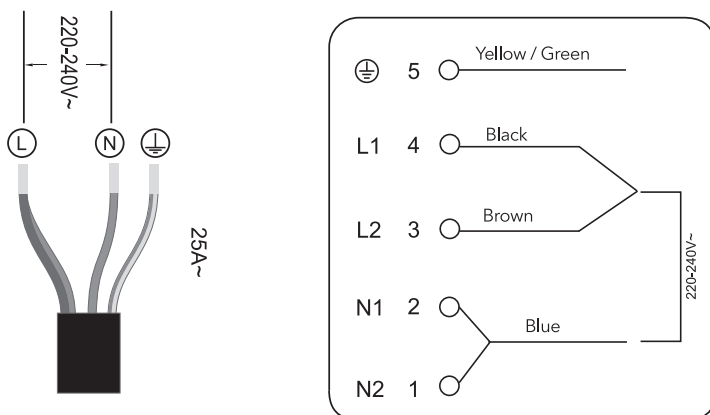

- Si le câble est endommagé ou s'il doit être remplacé, l'intervention doit être réalisée par un technicien après-vente munis des outils appropriés, pour éviter tout accident.
- Si l'appareil est raccordé directement au réseau, un disjoncteur omnipolaire doit être installé avec une ouverture minimale de 3 mm entre les contacts.
- L'installateur doit s'assurer que le raccordement électrique a été effectué et qu'il est conforme aux règles de sécurité.
- Le câble ne doit pas être plié ou comprimé.
- Le câble doit être régulièrement contrôlé et remplacé uniquement par une personne qualifiée.



La surface inférieure et le cordon d'alimentation de la table de cuisson ne sont pas accessibles après l'installation.



MISE AU REBUT : Ne jetez pas ce produit avec les déchets domestiques non triés. La collecte de ces déchets séparément en vue d'un traitement spécial est nécessaire.

Le marquage de l'appareil est conforme à la directive Européenne 2012/19/UE relative aux Déchets d'équipements électriques et électroniques (DEEE) (Waste Electrical and Electronic Equipment -WEEE). En veillant à ce que ce produit soit éliminé correctement, vous aidez à prévenir d'éventuelles conséquences négatives pour l'environnement et la santé humaine, qui pourraient résulter d'une élimination inappropriée de ce produit.

Ce symbole apposé sur le produit indique qu'il ne doit pas être éliminé avec les ordures ménagères. Il doit être porté au point de collecte des déchets pour le recyclage des pièces électriques et électroniques.

Cet appareil nécessite une mise au rebut spécialisée. Pour plus d'informations sur le traitement, le rétablissement et le recyclage de ce produit, veuillez contacter les autorités locales, le service de collecte et d'élimination des ordures ménagères ou le magasin où vous avez acheté votre produit.

Pour des informations plus détaillées sur le traitement, la valorisation et le recyclage de ce produit, veuillez contacter votre mairie, votre service d'élimination des déchets ménagers ou le magasin où vous avez acheté le produit.

1. Prólogo	92
1.1	Advertencias de seguridad 92
1.2	Instalación 92
1.2.1	Riesgo de descarga eléctrica 92
1.2.2	Riesgo de corte 92
1.2.3	Instrucciones de seguridad importantes 92
1.3	Operación y mantenimiento 94
1.3.1	Riesgo de descarga eléctrica 94
1.3.2	Riesgo de muerte 94
1.3.3	Peligro, superficie caliente 94
1.3.4	Riesgo de corte 94
1.3.5	Instrucciones de seguridad importantes 95
2. Presentación del producto	97
2.1	Vista superior 97
2.2	Panel de control 97
2.3	Teoría de funcionamiento 97
2.4	Antes de utilizar la nueva encimera de inducción 98
2.5	Especificaciones técnicas 98
3. Funcionamiento del producto	98
3.1	Mandos táctiles 98
3.2	Elección de los utensilios de cocina adecuados 99
3.3	Modo de empleo 99
3.3.1	Empezar a cocinar 99
3.3.2	Terminar de cocinar 100
3.3.3	Uso del modo Boost 101
3.3.4	Área flexible 101
3.3.5	Placa de cocción eléctrica 103
3.3.6	Bloqueo de los mandos 103
3.3.7	Modo de pausa 104
3.3.8	Función de gestión de potencia 104
3.3.9	Mando del temporizador 105
3.3.10	Tiempos de trabajo por defecto 107
3.3.11	Función "Cook with me" 108
3.3.12	Función especial 109
4. Pautas de cocción	109
4.1	Consejos de cocción 109
4.1.1	Cocción a fuego lento, preparación de arroz 109
4.1.2	Preparación de carne 110
4.1.3	Salteado 110
4.2	Detección de objetos pequeños 110
5. Ajustes de temperatura	110

6. Cuidado y limpieza	111
7. Consejos y sugerencias	112
8. Indicador de fallo e inspección	113
9. Instalación	115
9.1 Selección del equipo de instalación.....	115
9.2 Comprobaciones anteriores a la instalación de la encimera...	116
9.3 Comprobaciones posteriores a la instalación de la encimera .	117
9.4 Antes de colocar las abrazaderas de fijación	117
9.5 Ajuste de la posición de las abrazaderas	117
9.6 Precauciones	118
9.7 Conexión de la encimera a la red eléctrica.....	118

1. Prólogo

Por la presente, Candy Hoover Group Srl declara que el equipo de radio cumple con la Directiva 2014/53/UE y con los requisitos legales pertinentes (para el mercado de UKCA). El texto completo de la declaración de conformidad está disponible en la siguiente dirección de Internet: www.candy-group.com

1.1 Advertencias de seguridad

Su seguridad nos importa. Lea esta información antes de utilizar la encimera.

1.2 Instalación

1.2.1 Riesgo de descarga eléctrica

- Desconecte el electrodoméstico de la red eléctrica antes de realizar cualquier operación o mantenimiento en él.
- Una puesta a tierra adecuada es fundamental y obligatorio.
- La modificación de la instalación eléctrica doméstica es tarea exclusiva de electricistas cualificados.
- Si no se sigue esta recomendación, puede producirse una descarga eléctrica o un accidente mortal.

1.2.2 Riesgo de corte

- Tenga cuidado con las aristas de los paneles, ya que están afiladas.
- Si no tiene precaución, puede hacerse heridas o cortes.

1.2.3 Instrucciones de seguridad importantes

- Lea estas instrucciones atentamente antes de instalar o utilizar el electrodoméstico.
- No coloque nunca material o productos combustibles en este electrodoméstico.
- Ponga esta información a disposición de la persona responsable de instalar el electrodoméstico, ya que podría reducir los costes de instalación.
- Para evitar riesgos, el electrodoméstico debe instalarse conforme se indica en estas instrucciones.
- Un técnico cualificado debe instalar y conectar correctamente a tierra este electrodoméstico.
- El electrodoméstico debe conectarse a un circuito que incorpore un interruptor que permita desconectarlo por completo de la red eléctrica.

- La garantía o las reclamaciones de responsabilidad podrían carecer de validez si el electrodoméstico se instala de forma incorrecta.
- Pueden utilizarlo niños a partir de 8 años de edad y personas con facultades físicas, sensoriales o mentales reducidas, o con falta de experiencia y conocimiento, si lo emplean bajo supervisión o se les instruye acerca de la seguridad del producto y entienden los riesgos que comporta.
- Los niños no deben jugar con el electrodoméstico. Los niños no deben limpiar ni mantener el producto sin supervisión.
- Para evitar riesgos, el fabricante, su representante de servicio o cualquier otra persona cualificada deben cambiar los cables de alimentación que estén dañados.
- Advertencia: Si la superficie está agrietada, apague el electrodoméstico para evitar la posibilidad de descarga eléctrica porque las partes con corriente están protegidas por las superficies de la encimera que son de vidrio cerámico o un material similar.
- Los objetos metálicos (como cuchillos, tenedores, cucharas y tapas) no deben colocarse en la superficie de la encimera, ya que pueden calentarse.
- No utilice limpiadores a vapor.
- No utilice limpiadores a vapor para limpiar la encimera.
- El electrodoméstico no está diseñado para funcionar con un temporizador externo ni con ningún sistema de control remoto separado.
- ADVERTENCIA: Peligro de incendio; no coloque objetos sobre las superficies de cocción.
- Los procesos de cocción breves deben contar supervisión. Los procesos de cocción breves deben vigilarse de manera continua.
- ADVERTENCIA: Dejar desatendida la encimera mientras se cocina con grasa o aceite puede ser peligroso y originar un incendio. NUNCA intente apagar el fuego con agua; apague la encimera y cubra la llama con una tapa o una manta ignífuga, por ejemplo.

1.3 Operación y mantenimiento

1.3.1 Riesgo de descarga eléctrica

- No utilice ninguna encimera rota o agrietada. Si la superficie de la encimera se rompe o agrieta, apáguela de inmediato mediante el interruptor principal de la pared y póngase en contacto con un técnico cualificado.
- Apague la encimera mediante el interruptor de la pared antes de efectuar operaciones de limpieza o mantenimiento.
- Si no se sigue esta recomendación, puede producirse una descarga eléctrica o un accidente mortal.

1.3.2 Riesgo de muerte

- Este electrodoméstico cumple normas de seguridad electromagnética.
- No obstante, las personas portadoras de un marcapasos u otros implantes eléctricos (como bombas de insulina) deben consultar a su médico o al fabricante del implante antes de utilizar este electrodoméstico para asegurarse de que el campo electromagnético no afectará al implante.
- El incumplimiento de esta recomendación puede causar la muerte.

1.3.3 Peligro, superficie caliente

- Durante el uso, las partes accesibles del electrodoméstico se calientan lo suficiente como para causar quemaduras.
- No permita que el cuerpo, la ropa ni otros objetos, salvo utensilios de cocina adecuados, entren en contacto con el vidrio de la encimera hasta que la superficie se enfríe.
- Mantenga alejados a los niños.
- Las asas de las ollas pueden estar calientes cuando las toque. Compruebe que las asas de las ollas no invadan otras zonas de cocción que estén encendidas. Manténgalas fuera del alcance de los niños.
- El incumplimiento de esta recomendación puede causar quemaduras y escaldaduras.

1.3.4 Riesgo de corte

- La afilada cuchilla de un rascador de la superficie de la encimera queda expuesta cuando se retira la cubierta de

seguridad. Use el rascador con suma precaución y guárdelo siempre en un lugar seguro y fuera del alcance de los niños.

- Si no tiene precaución, puede hacerse heridas o cortes.

1.3.5 Instrucciones de seguridad importantes

- No deje nunca el electrodoméstico sin vigilancia mientras se esté usando. La ebullición produce humo y derrames grasientos que pueden inflamarse.
- Nunca utilice el electrodoméstico como superficie de trabajo o almacenamiento.
- Nunca deje objetos o utensilios en el electrodoméstico.
- No coloque ni deje objetos magnetizables (como tarjetas de crédito o tarjetas de memoria) o aparatos electrónicos (como ordenadores y reproductores de MP3) cerca del electrodoméstico; su campo electromagnético podría provocar interferencias.
- No utilice nunca el electrodoméstico para calentar el ambiente.
- Después de su uso, apague las zonas de cocción y la encimera como se describe en este manual (es decir, con los mandos táctiles). No confíe en que la función de detección de recipientes apagará las zonas de cocción cuando retire las sartenes.
- No permita que los niños jueguen con el electrodoméstico, ni que se sienten, se suban o se pongan de pie en él.
- No guarde objetos que interesen a los niños en los armarios situados encima del electrodoméstico. Los niños podrían lesionarse gravemente si se suben a la placa de cocción.
- No deje a los niños solos o sin vigilancia en la zona de uso del electrodoméstico.
- Una persona responsable y competente debe enseñar a usar el electrodoméstico a los niños o a las personas con discapacidades que limiten su aptitud para utilizar el electrodoméstico. El instructor debe comprobar que pueden utilizar el electrodoméstico sin que esto suponga ningún peligro para ellos o para el entorno.
- No repare ni reemplace componentes del electrodoméstico a menos que se recomiende de forma expresa en el manual. Un

técnico cualificado debe realizar cualquier otra reparación o mantenimiento.

- No coloque ni deje caer objetos pesados en la encimera.
- No se ponga en pie encima de la encimera.
- No utilice sartenes con bordes dentados ni las arrastre por la superficie de vidrio de la encimera de inducción, ya que podría rayar el vidrio.
- No utilice estropajos ni otros limpiadores abrasivos para limpiar la placa de cocción; podría rayar el vidrio.
- Este electrodoméstico está diseñado para su uso en el hogar y en aplicaciones parecidas, como: zonas de cocina para empleados en negocios, oficinas y otros entornos laborales; granjas; por parte de clientes de hoteles, moteles y otros establecimientos de tipo residencial; otros establecimientos de hospedaje.
- **ADVERTENCIA:** El electrodoméstico y sus partes accesibles se calientan durante el funcionamiento.
- Debe prestarse atención para no tocar los elementos térmicos.
- Debe impedirse que los niños menores de 8 años se acerquen a menos que estén supervisados en todo momento.

Le felicitamos por la compra de su nueva encimera de inducción.

Recomendamos que lea este manual de instrucciones/instalación para que entienda bien cómo instalar y utilizar el electrodoméstico de forma correcta.

Para instalarlo, lea la sección correspondiente.

Lea atentamente todas las instrucciones de seguridad antes de usarlo y guarde el manual de instrucciones/instalación para consultas futuras.

2. Presentación del producto

2.1 Vista superior

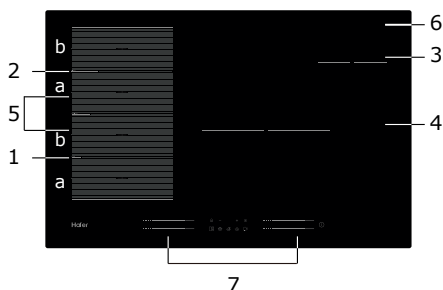

1. Zona máx. 2000/3200 W
2. Zona máx. 2000/3200 W
3. Zona máx. 1400/2000 W
4. Zona máx. 3000/3600 W
5. Zona máx. 3000/3600 W
6. Placa de vidrio
7. Panel de control

2.2 Panel de control

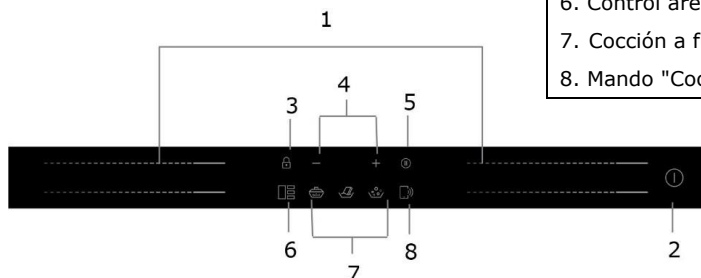

1. Mandos de control de la zona de cocción
2. Botón de encendido/apagado (ON/OFF)
3. Mando de bloqueo
4. Mando del temporizador
5. Mando de bloqueo
6. Control área flexible
7. Cocción a fuego lento, Fusión, Ebullición
8. Mando "Cook with me"

2.3 Teoría de funcionamiento

Es una tecnología de cocción segura, avanzada, eficiente y económica. Funciona mediante campos electromagnéticos que generan calor directamente en la sartén, en lugar de hacerlo de forma indirecta a través de la superficie de vidrio. El vidrio se calienta solamente por estar en contacto con la sartén.

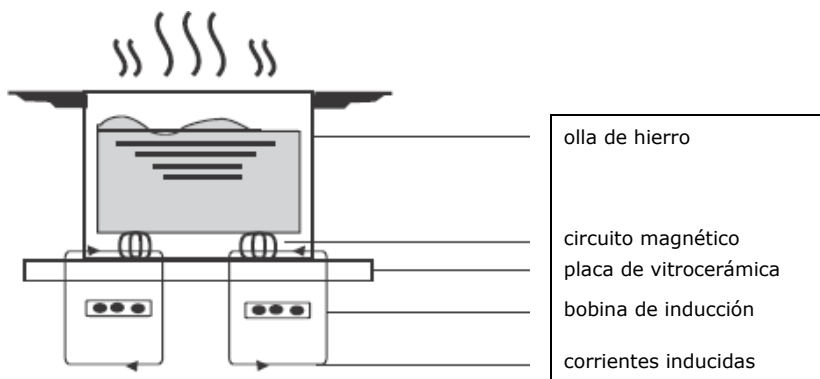

2.4 Antes de utilizar la nueva encimera de inducción

- Lea esta guía y preste especial atención a la sección "Advertencias de seguridad".
- Retire la película protectora de la encimera de inducción, si existe.

2.5 Especificaciones técnicas

Encimera de cocción	HAMTSJ86MC/1
Zonas de cocción	4 zonas
Tensión de suministro	220-240 V ~ 50 Hz or 60 Hz
Potencia eléctrica instalada	7400 W
Tamaño del producto (mm)	800x520x56
Medidas de instalación (mm)	750x480

El peso y las medidas son aproximados. Debido a que estamos mejorando continuamente nuestros productos, podríamos cambiar las especificaciones y el diseño sin previo aviso.

Zona de cocción	Diámetro de la base del utensilio de cocción para inducción	
	Mínimo	Máximo
1 & 2	80*	200
3	80	140
4	180	280
Zona flexible	80*	200*400

Para permitir una correcta detección del utensilio de cocción, este debe colocarse dentro del perímetro del área «a» o «b», no en medio del área «a» y «b».

3. Funcionamiento del producto

3.1 Mandos táctiles

- Los mandos responden al tacto, por lo que no es necesario presionarlos.
- Utilice la yema de los dedos en lugar de la punta.
- Oirá un pitido cada vez que se produzca el contacto.
- Asegúrese de que los mandos estén siempre limpios y secos, y que no haya ningún objeto que los cubra (como un utensilio o un paño). Incluso una capa fina de agua podría dificultar el uso de los mandos.

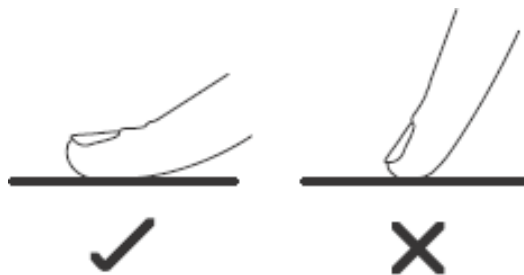

3.2 Elección de los utensilios de cocina adecuados



- Utilice utensilios aptos para el uso con encimeras de inducción solamente.
Compruebe que el símbolo de inducción aparece en el embalaje o en el fondo de la cacerola.
- Para comprobar si el utensilio es válido, puede hacer la prueba del imán. Acerque un imán a la base de la cacerola. Si lo atrae, la cacerola es apta para encimeras de inducción.
- Si no dispone de un imán:
 1. Vierta un poco de agua en la cacerola que quiera probar.
 2. Si  no parpadea en la pantalla y el agua se calienta, la cacerola es adecuada.
- Los utensilios de cocina de los materiales siguientes no son adecuados: acero inoxidable puro, aluminio o cobre sin base magnética, vidrio, madera, porcelana, cerámica y loza.

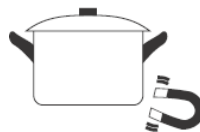

No utilice utensilios con bordes dentados o base curva.



Asegúrese de que la base de la cacerola sea lisa, descanse plana sobre el vidrio y tenga el mismo tamaño que la zona de cocción. Utilice cacerolas cuyo diámetro coincida con las marcas de la zona elegida. El uso de un utensilio un poco más grande ofrecerá una eficiencia energética máxima. La eficiencia energética es inferior a la prevista cuando se utilizan utensilios más pequeños. Es posible que la encimera no detecte los utensilios de menos de 80 mm. Centre siempre la sartén en la zona de cocción.

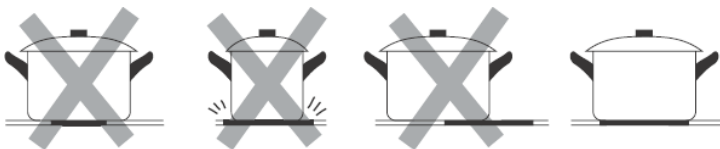

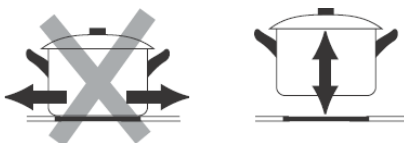

Para apartar las cacerolas de la encimera de cocción, levántelas siempre en lugar de deslizarlas, ya que el vidrio podría rayarse.

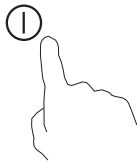
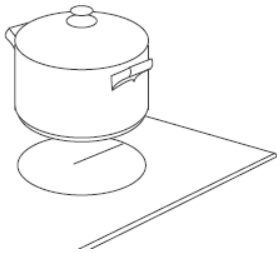

3.3 Modo de empleo

3.3.1 Empezar a cocinar

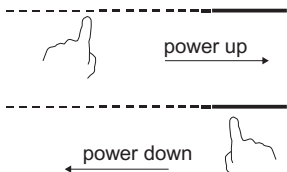
<p>Toque el mando de encendido/apagado durante tres segundos. Después de encender la encimera se escucha un pitido y aparece "-" o "—" en el visor; esto indica que la encimera de inducción ha entrado en el modo de espera.</p>	
<p>Coloque un utensilio adecuado en la zona de cocción que desee utilizar.</p> <ul style="list-style-type: none"> Asegúrese de que el fondo de la cacerola y la superficie de la zona de cocción estén limpios y secos. 	
<p>Cuando se toca el mando de selección de una zona de cocción, la indicación situada al lado parpadea.</p>	
<p>Toque el mando deslizante para seleccionar la temperatura.</p> <ul style="list-style-type: none"> Si no elige un ajuste de temperatura en un minuto, la encimera de inducción se apagará de forma automática. Entonces, tendrá que comenzar por el paso 1 otra vez. La temperatura se puede cambiar en cualquier momento durante la cocción. 	



Si el visor parpadea y se alterna con la temperatura

Esto significa lo siguiente:



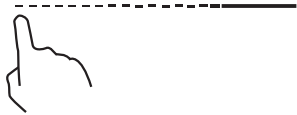
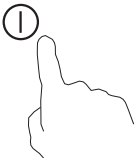

- No ha colocado una cacerola en la zona de cocción correcta.
- El utensilio de cocción que está usando no es apto para encimeras de inducción.
- El utensilio es demasiado pequeño o no está bien centrado en la zona de cocción.
No se genera calor a menos que haya un utensilio adecuado en la zona de cocción.
El visor se apagará automáticamente después de 2 minutos si no se coloca un utensilio adecuado en la encimera.

3.3.2 Terminar de cocinar

<p>Toque el mando de selección de la zona de cocción que desee apagar.</p>	
--	--

<p>Para apagar la zona de cocción, coloque el mando deslizante en " 1 ". Asegúrese de que aparece "0" en la pantalla.</p>	
<p>Para apagar la placa de cocción completa, toque el mando de encendido/apagado.</p>	
<p>Tenga cuidado con las superficies calientes La letra H indica la zona de cocción que está caliente. Desaparecerá cuando la temperatura de la superficie descienda y esta pueda tocarse sin peligro. También puede utilizarse como función de ahorro de energía, ya que permite emplear la zona que todavía está caliente para calentar otras cacerolas.</p>	

3.3.3 Uso del modo Boost

<p style="text-align: center;">Activación de la función Boost</p>	
<p>Toque el mando deslizante de la zona de cocción.</p>	
<p>Toque el mando deslizante del extremo derecho. Asegúrese de que la pantalla indique "P".</p>	
<p style="text-align: center;">Cancelar el modo Boost</p>	
<p>Toque el mando de selección de la zona de cocción cuya función Boost quiera cancelar.</p>	
<p>Toque cualquier nivel de potencia y el Boost se desactivará.</p>	

- La función puede utilizarse en cualquier zona de cocción.
- La zona de cocción recupera el ajuste original después de 5 minutos.
- Si la potencia original es 0, volverá ajustarse a 14 después de 5 minutos.

3.3.4 Área flexible

- Esta área puede utilizarse como zona única o como dos zonas diferentes en función de las necesidades de cocción.

- El área flexible consta de 4 inductores independientes que pueden controlarse por separado de dos en dos. Cuando se trabaja como una sola zona, la parte que no está cubierta por los utensilios de cocción se apaga automáticamente después de un minuto.
- Para asegurar una distribución uniforme del calor, los utensilios de cocción deben colocarse correctamente:
 - En cualquier parte de la zona flexible cuando los utensilios de cocina están entre 80 y 200 mm.
 - En el área grande cuando los utensilios de cocina de cocción son más grandes de 200 mm.

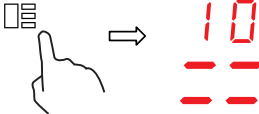
Uso como zona grande	
<p>Para activar el área flexible como una sola gran zona, simplemente pulse el control del área flexible.</p>	
<p>El ajuste de potencia funciona como cualquier otra área normal.</p>	
<p>El nivel de potencia es único para toda el área flexible y se puede seleccionar con un control deslizante</p>	
<p>Si la olla se mueve de la parte delantera a la trasera (o viceversa), el área flexible detecta automáticamente la nueva posición, manteniendo la misma potencia.</p>	
<p>Para añadir otra olla, presione de nuevo el botón dedicado para desactivar el área flexible, con el fin de detectar los utensilios de cocina.</p>	
Uso como cuatro zonas independientes	
<p>Para usar el área flexible como cuatro zonas diferentes con diferentes ajustes de potencia, no pulse el control del área flexible.</p>	

Ejemplos de buena y mala colocación de la olla

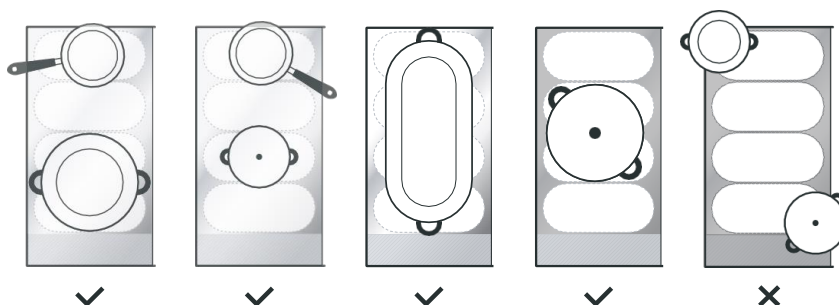

3.3.5 Placa de cocción eléctrica

- Esta área puede ajustar la potencia según la posición de la olla.
- Si la olla está en el fondo del área flexible, la potencia se establece en el nivel 1.
- Si la olla está en el medio del área flexible, la potencia se establece en el nivel 10.
- Si la olla está en la parte superior del área flexible, la potencia se establece en el nivel 14.

Placa de cocción eléctrica	
Para activar el área de la placa de cocción eléctrica, simplemente presione el control del área flexible durante 2 segundos	
Mueve la posición de la olla, la potencia cambiará automáticamente	
Cancelar la placa de cocción eléctrica	
Presione el control del área flexible para apagar la zona de cocción.	

3.3.6 Bloqueo de los mandos

- Los mandos pueden bloquearse para evitar el uso no intencionado (por ejemplo, para impedir que los niños enciendan las zonas de cocción accidentalmente).
- El bloqueo desactiva todos los mandos, excepto el mando de encendido/apagado.

Para bloquear los mandos	
Toca y mantén el control de bloqueo por un rato.	En el indicador del temporizador aparecerá "Lo" (bajo)
Para desbloquear los mandos	
Toca y mantén el control de bloqueo por un rato.	





Cuando la encimera está bloqueada, todos los mandos están desactivados, excepto el mando de encendido/apagado Ⓛ. Este mando Ⓛ permite apagar la encimera de inducción en caso de emergencia, pero lo primero que habrá que hacer la próxima vez será desbloquearla.

3.3.7 Modo de pausa



- Puede poner la cocción en pausa en lugar de apagar la placa.
- En el modo de pausa se desactivan todos los mandos, excepto el mando de encendido/apagado.

Para activar el modo de pausa	
Toque corto el control de Pausa	Todos los indicadores mostrarán "11"
Para salir del modo de pausa	
Toque corto el control de Pausa.	

 Cuando la encimera está bloqueada, todos los mandos están desactivados, excepto el mando de encendido/apagado . Este mando  permite apagar la encimera de inducción en caso de emergencia, pero lo primero que habrá que hacer la próxima vez será desbloquearla.

3.3.8 Función de gestión de potencia

- Es posible ajustar un nivel de potencia absorbida máxima de la placa de inducción mediante la selección de intervalos de potencia diferentes.
- Las encimeras de inducción pueden limitar automáticamente la potencia para funcionar a una potencia inferior y evitar el riesgo de sobrecarga.

Para acceder a la función de gestión de potencia	
Encienda la encimera y pulse el mando de Pausa y el mando de Bloqueo al mismo tiempo.	En el indicador del temporizador aparece "P5", correspondiente al nivel de potencia 5. El modo predeterminado es 7,4 kW.
Para activar otro nivel	
Pulse +/- en el temporizador <div style="display: flex; justify-content: space-around; align-items: center;"> <div style="text-align: center;"> <p>+</p>  </div> <div style="text-align: center;"> <p>o</p> </div> <div style="text-align: center;"> <p>-</p>  </div> </div>	Existen 5 niveles de potencia: de "P1" a "P5". En el indicador del temporizador aparece uno de estos niveles. "P1": la potencia máxima es 2,5 kW. "P2": la potencia máxima es 3,5 kW. "P3": la potencia máxima es 4,5 kW. "P4": la potencia máxima es 5,5 kW. "P5": la potencia máxima es 7,4 kW
Confirmación y salida de la función de gestión de potencia	
Pulse el mando de Pausa y el mando de Bloqueo al mismo tiempo para confirmar.	La encimera se apaga.

3.3.9 Mando del temporizador



El temporizador se puede utilizar de dos formas distintas:

- Puede utilizarse como minuterero. En este caso no se apaga ninguna zona de cocción cuando termina el tiempo programado.
- Se puede programar para apagar una o varias zonas de cocción después del plazo de tiempo establecido. Se puede programar en un tiempo máximo de 99 minutos.

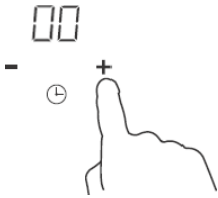
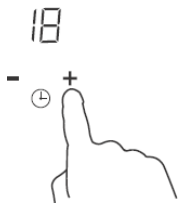
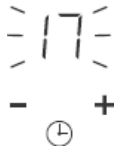
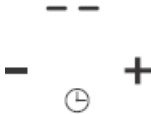
a) Uso del temporizador como minuterero

<p>Asegúrese de que la encimera de cocción está encendida.</p>	
<p>Toque "+" en los controles del temporizador. El indicador del minuterero empezará a parpadear y mostrará "00" en la pantalla del temporizador.</p>	
<p>Toque el mando "-" o "+" del temporizador para programar el tiempo Consejo: Para reducir o aumentar el tiempo 1 minuto, toque el mando "-" o "+" del temporizador una vez. Mantenga pulsado el mando "-" o "+" del temporizador para reducir o aumentar el tiempo 10 minutos.</p>	
<p>Cuando se programe el tiempo, la cuenta atrás comenzará de inmediato. En el visor se mostrará el tiempo restante y el indicador del temporizador parpadeará durante 5 segundos.</p>	
<p>Cuando se cumple el tiempo programado, suena un pitido durante 30 segundos y aparece "- -" en el indicador del temporizador.</p>	

b) Programación del temporizador para apagar una o varias zonas de cocción

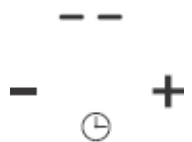

Elija una zona	
<p>Toque el mando deslizante de la zona de cocción.</p>	
<p>Toque el mando "-" o "+" del temporizador para programar el tiempo. Consejo: Para reducir o aumentar el tiempo 1 minuto, toque el mando "-" o "+" del temporizador una vez. Mantenga pulsado el mando "-" o "+" del temporizador para reducir o aumentar el tiempo 10 minutos.</p>	

<p>Quando se programe el tiempo, la cuenta atrás comenzará de inmediato. En el visor se mostrará el tiempo restante y el indicador del temporizador parpadeará durante 5 segundos.</p> <p>NOTA: El punto rojo situado junto al indicador del nivel de potencia se iluminará cuando se seleccione la zona.</p>	
<p>Quando expira el temporizador de cocción, la zona de cocción se apaga automáticamente.</p>	

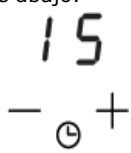
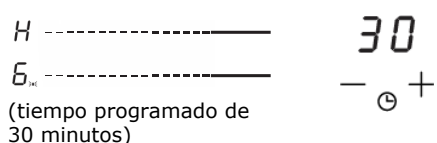
 Las zonas de cocción que se hayan encendido antes seguirán funcionando.

Elija otra zona:	
<p>El procedimiento para elegir varias zonas es similar al de selección de una zona. Cuando se programa el tiempo de varias zonas de cocción al mismo tiempo, se encienden los puntos decimales de las zonas en cuestión. En el visor de minutos se indica el tiempo en minutos del temporizador. El punto de la zona correspondiente parpadea. Consulte las ilustraciones abajo:</p>	
<p>3.<u> </u>----- (tiempo programado de 15 minutos)</p> <p>6.<u> </u>----- (tiempo programado de 45 minutos)</p>	
<p>La zona correspondiente se apaga cuando termina la cuenta atrás del temporizador. Luego se mostrará el nuevo tiempo del temporizador y el punto de la zona correspondiente parpadeará.</p> <p>Consulte las ilustraciones de la derecha:</p>	
<p>Toque el mando de selección de la zona de cocción; el tiempo correspondiente aparecerá en el indicador del temporizador.</p>	

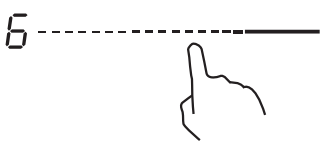
c) Cancelar el temporizador

<p>Toque el mando de selección de la zona de cocción cuyo temporizador quiera cancelar.</p>	
<p>Mantenga pulsado el mando "-" del temporizador, este baja hasta "00" y se cancela.</p>	

3.3.10 Tiempos de trabajo por defecto

La autodesconexión es una función de seguridad de la encimera de inducción. La encimera se apagará automáticamente si el usuario se olvida de apagarla. En la tabla siguiente se muestran los tiempos de uso predeterminados correspondientes a los diferentes niveles de potencia:

Nivel de potencia	1	2	3	4	5	6	7	8	9
Tiempo de uso predeterminado (hora)	8	8	8	8	6	6	6	6	4
Nivel de potencia	10	11	12	13	14				
Tiempo de uso predeterminado (hora)	4	4	4	2	2				

Cuando se quita la olla, la encimera de inducción puede dejar de calentar de inmediato y se apaga automáticamente después de 2 minutos.



Las personas que lleven un marcapasos tendrán que consultar al médico antes de utilizar este producto.

3.3.11 Función "Cook with me"

En primer lugar, deberías descargar el App hOn e instalarlo en tu dispositivo portátil. Entonces inscribe tu encimera de inducción siguiendo las instrucciones directamente del App.
 Para hacer el emparejamiento entre la encimera y el APP use el siguiente proceso:
 Pulse 4 segundos el mando "Cook with me". Una vez pasados los 4 segundos, el dígito del TEMPORIZADOR comienza a parpadear con la escrita PA y comienza el proceso de emparejamiento.

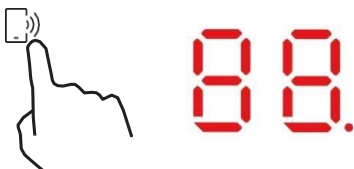

Cuando el Wi-Fi se encienda: un punto aparecerá en el lado derecho del LED.
 Cuando el Wi-Fi está apagado: No aparecerá ningún punto

Cómo poner la función "Cook with me"	
Elige entre el menú de recetas del App hOn o el menú de programas especiales. Sigue paso a paso las indicaciones de la aplicación y cuando hayas terminado envíe los parámetros a la encimera que cocinará.	
Cuando la encimera de cocción recibe la orden del App, la encimera sonará 2 veces y parpadeará un segundo para indicar que las instrucciones han sido recibidas. Para iniciar la receta, pulse el botón "Cook with me".	
Si quieres salir de la función "Cook with me" cambie el nivel de potencia de la zona.	

a. PARÁMETROS INALÁMBRICOS

Tecnología	Wi-Fi	BLE
Estándar	IEEE 802.11b/n/g	Bluetooth v4.2, BR/EDR, BLE
Bandas de frecuencia [MHz]	2402-2480	2402-2480
Potencia máxima [mW]	1500	1500

b. INFORMACIÓN DE PRODUCTO PARA EQUIPOS EN RED

Información de producto para equipos en red	
Consumo de energía del producto en modo de espera en red si todos los puertos de red cableados están conectados y todos los puertos de red inalámbrica están activados:	NA
Cómo activar el puerto de red inalámbrica:	Activación del Wi-Fi, pulse 4 segundos el mando "Cook with me"
Cómo desactivar el puerto de red inalámbrica:	Desactivación del Wi-Fi, pulse 4 segundos el mando "Cook with me"

3.3.12 Función especial



Cocción a fuego lento



Fusión



Ebullición

Cómo establecer la función especial	
Toque el control deslizante de la zona de cocción.	
La función Cocción a fuego lento es ideal para cocinar salsas, guisos, estofados. Pulse la tecla Cocción a fuego lento, el indicador se mostrará « ».	
La función de fusión es la solución ideal para derretir el chocolate, la mantequilla. Esta función le ayuda a preparar todo tipo de postres o salsas. Presione el botón Fusión, el indicador mostrará " ".	
La función de hervir es ideal para hervir agua o cualquier líquido. Presione el botón Ebullición, el indicador mostrará " ".	

4. Pautas de cocción



Tenga cuidado al freír, ya que el aceite y la grasa se calientan con mucha rapidez, sobre todo cuando se emplea PowerBoost. El aceite y la grasa se inflaman de forma espontánea a temperaturas extremadamente altas, lo que conlleva un importante riesgo de incendio.

4.1 Consejos de cocción

- Cuando los alimentos empiecen a hervir, reduzca la temperatura.
- El uso de una tapa reducirá los tiempos de cocción y ahorrará energía porque el calor no se dispersará.
- Para reducir los tiempos de cocción, utilice cantidades mínimas de líquido o grasa.
- Empiece a cocinar con una temperatura alta y redúzcala cuando los alimentos se hayan calentado por completo.

4.1.1 Cocción a fuego lento, preparación de arroz

- La cocción a fuego lento es la que tiene lugar por debajo del punto de ebullición, a cerca de 85°C, cuando suben burbujas a la superficie del caldo de la cocción. Es la clave para preparar sopas deliciosas y tiernos guisos con todo el sabor sin cocinar los alimentos en exceso. Las salsas con base de huevo y que se espesan con harina también se preparan a fuego lento.
- Algunas tareas, como cocinar el arroz por el método de absorción, pueden requerir un ajuste más alto que el ajuste más bajo para asegurar que la comida se cocine adecuadamente en el tiempo recomendado.

4.1.2 Preparación de carne

Para preparar filetes jugosos y sabrosos:

1. Deje la carne a temperatura ambiente durante 20 minutos antes de cocinarla.
2. Caliente una sartén de base gruesa.
3. Unte ambos lados del filete con aceite. Vierta una pequeña cantidad de aceite en la sartén y ponga la carne en la sartén caliente.
4. Gire una sola vez el filete durante la cocción. El tiempo de cocción exacto dependerá del grosor del filete y del punto de cocción. El tiempo de cocción por lado puede variar de 2 a 8 minutos. Aplaste el file para saber cómo está de cocido; cuanto más consistencia tenga, más hecho estará.
5. Deje el filete en un plato caliente durante unos cuantos minutos para que repose y se ablande antes de servirlo.

4.1.3 Salteado

1. Elija un wok para encimera de inducción de base plana o una sartén grande.
2. Prepare todos los ingredientes y utensilios. El salteado es rápido. Cuando tenga que preparar grandes cantidades de alimentos, cocínelos en varias tandas más pequeñas.
3. Precaliente brevemente la sartén y añada dos cucharadas de aceite.
4. Cocine primero la carne, apártela y manténgala caliente.
5. Saltee las verduras. Cuando estén calientes y crujientes, reduzca la temperatura de la zona de cocción y añada la carne preparada y la salsa.
6. Mezcle los ingredientes con cuidado para asegurarse de que se calienten por completo.
7. Sirva de inmediato.
- 8.

4.2 Detección de objetos pequeños

Cuando se deja una sartén de tamaño inadecuado, una sartén no magnética (por ejemplo, de aluminio) u otro objeto pequeño (como un cuchillo, un tenedor o una llave) en la encimera, esta entra en el modo de espera en 1 minuto. El ventilador seguirá enfriando la encimera de inducción durante 1 minuto más.

5. Ajustes de temperatura

Los ajustes siguientes solo sirven de referencia. La temperatura exacta dependerá de varios factores, incluidos los utensilios y la cantidad de alimentos que se van a preparar. Experimente con la encimera de inducción para averiguar qué temperatura ofrece mejores resultados.

Ajuste de temperatura	Idoneidad
1 - 2	<ul style="list-style-type: none"> • Calentar ligeramente pequeñas cantidades de alimentos • Derretir chocolate, mantequilla y alimentos que se queman rápidamente • Cocer suavemente a fuego lento • Calentar despacio
3 - 5	<ul style="list-style-type: none"> • Recalentar • Cocer rápidamente a fuego lento • Preparar arroz
6 - 11	<ul style="list-style-type: none"> • Tortitas
12-13	<ul style="list-style-type: none"> • Rehogar • Cocer pasta
14/P	<ul style="list-style-type: none"> • Saltear • Asar • Hacer hervir sopa • Hervir agua

6. Cuidado y limpieza

Qué	Cómo	Importante
<p>Suciedad del vidrio diaria (huellas dactilares, marcas, manchas de comida o derrames sin azúcar)</p>	<ol style="list-style-type: none"> 1. Apague la encimera. 2. Aplique un producto de limpieza para encimeras de cocción mientras el vidrio esté todavía tibio (pero no caliente). 3. Aclare y seque con un paño limpio o papel absorbente. 4. Vuelva a encender la placa. 	<ul style="list-style-type: none"> • Tras apagar la encimera las zonas de cocción pueden seguir calientes aunque no esté encendida la indicación de "superficie caliente". Extreme las precauciones. • Los estropajos fuertes, algunos estropajos de nailon y los agentes de limpieza abrasivos pueden rayar el vidrio. Lea siempre la etiqueta para saber si el limpiador o el estropajo son adecuados. • Nunca dejes residuos de limpieza en la encimera de cocción: el vidrio puede mancharse.
<p>Manchas de ebullición, de alimentos derretidos y de derrames de alimentos azucarados calientes</p>	<p>Elimine de inmediato con una espumadera, una espátula o un rascador que sean aptos para placas vitrocerámicas de inducción, pero tenga cuidado con las superficies de las zonas de cocción calientes.</p> <ol style="list-style-type: none"> 1. Apague la placa mediante el interruptor de la pared. 2. Sujete la pala o el utensilio en ángulo de 30°, rasque la suciedad o el derrame y llévela a un área fría de la encimera. 3. Limpie la suciedad o el derrame con unpaño o papel absorbente. 4. Realice los pasos de 2 a 4 del apartado "Suciedad del vidrio diaria" anterior. 	<ul style="list-style-type: none"> • Elimine los derrames o las manchas de alimentos derretidos y azucarados tan pronto como sea posible. Si se permite que se enfríen en el vidrio, pueden ser difíciles de eliminar o dañar de forma permanente la superficie de vidrio. • Riesgo de corte: el rascador tiene una cuchilla afilada que queda expuesta cuando se retira la cubierta de seguridad. Use el rascador con suma precaución y guárdelo siempre en un lugar seguro y fuera del alcance de los niños.
<p>Derrames en los mandos táctiles</p>	<ol style="list-style-type: none"> 1. Apague la encimera. 2. Limpie el derrame. 3. Limpie el área de los mandos táctiles con una esponja o un trapo limpios. 4. Seque el área por completo con papel absorbente. 5. Vuelva a encender la encimera. 	<ul style="list-style-type: none"> • La encimera puede pitar y apagarse; los mandos táctiles podrían no funcionar mientras estén cubiertos de líquido. Asegúrese de secar la zona de los mandos táctiles antes de encender la encimera de nuevo.

7. Consejos y sugerencias

Problema	Posible causa	Qué hacer
No se puede encender la encimera de inducción.	No hay corriente.	Asegúrese de que la encimera de inducción está conectada a la red eléctrica y encendida. Compruebe si hay un corte de corriente en su domicilio o en la zona. Si ha realizado todas las comprobaciones y el problema no se soluciona, avise a un técnico cualificado.
Los mandos táctiles no responden.	Los mandos están bloqueados.	Desbloquee los mandos. Consulte las instrucciones de la sección «Uso de la encimera de inducción».
Es difícil utilizar los mandos táctiles.	Es posible que una fina capa de agua cubra los mandos o que esté tocando los mandos con la punta del dedo.	Asegúrese de que el área de los mandos táctiles está seca y utilice la yema del dedo para accionar los mandos.
El vidrio se ha rayado.	Los utensilios de cocina tienen bordes rugosos. Se están usando estropajos o productos de limpieza abrasivos que no son adecuados.	Utilice utensilios de cocina con base plana y lisa. Consulte "Elección de los utensilios de cocina adecuados". Consulte «Cuidado y limpieza».
Algunas sartenes producen chasquidos y crepitaciones.	Esto puede deberse a la fabricación del utensilio de cocina (capas de metales diferentes que vibran de distinta manera).	Es normal y no indica la existencia de ningún fallo.
La encimera de inducción emite un zumbido bajo cuando se utiliza a alta temperatura.	Esto se debe a la tecnología de inducción.	Es normal, pero el ruido debería disminuir o desaparecer por completo al reducir la temperatura.
Se escucha ruido de ventilador procedente de la encimera de inducción.	El ventilador de refrigeración que incorpora la encimera de inducción se ha encendido para evitar que los componentes electrónicos se recalienten. Podría seguir funcionando incluso después de apagar la encimera de cocción.	Es normal y no requiere adoptar medidas. No apague la encimera de inducción mediante el interruptor de la pared mientras el ventilador esté funcionando.
Las sartenes no se calientan y "E" aparece en el visor.	La encimera de inducción no puede detectar la sartén porque no es adecuada para la cocción de inducción. La encimera de inducción no puede detectar la sartén porque es demasiado pequeña para la zona de cocción o no está correctamente centrada adecuadamente en ella.	Utilice utensilios de cocina aptos para encimeras de inducción. Consulte la sección «Elección de los utensilios de cocina adecuados». Centre la sartén y asegúrese de que la base tenga el tamaño de la zona de cocción.
La encimera de inducción o una zona de cocción se han apagado de forma imprevista, suena un aviso y se muestra un código de error (en el visor del temporizador, por lo general alternante con uno o dos números en la pantalla del temporizador de cocción).	Fallo técnico	Anote las letras y los números del código de error, apague la encimera de inducción mediante el interruptor de la pared y póngase en contacto con un técnico cualificado.

8. Indicador de fallo e inspección

La encimera de inducción está equipada con una función de autodiagnóstico. Con esta prueba, el técnico puede comprobar el funcionamiento de varios componentes sin necesidad de desmontar o quitar la encimera de cocción de la superficie de trabajo.

Solución de problemas

Para las zonas 1 y 2

Problema	Posible causa	Qué hacer
E1, E2, E7, C1	Fallo del sensor de temperatura	Póngase en contacto con el proveedor.
E3, E4	Fallo del sensor de temperatura del IGBT.	Póngase en contacto con el proveedor.
UE	La conexión entre la tarjeta de la pantalla y la tarjeta principal ha fallado	Póngase en contacto con el proveedor.
EL, EH	Tensión de suministro anómala	Averigüe si la corriente eléctrica es normal. Encienda el electrodoméstico cuando la corriente sea normal.
C3	El sensor de temperatura de la placa de vitrocerámica es alto	Reinicie una vez que la placa de inducción se haya enfriado.
C2	El sensor de temperatura del IGBT es alto.	Reinicie la encimera de inducción una vez que se enfríe.

Para las zonas 3 y 4

1) El código de fallo ocurre durante el uso del cliente y se puede utilizar la solución;

Código de fallo	Problema	Solución
Con recuperación automática		
EL	La tensión de alimentación está por encima de la tensión nominal.	Averigüe si la corriente eléctrica es normal.
EH	La tensión de alimentación está por debajo de la tensión nominal.	Encienda el electrodoméstico cuando la corriente sea normal.
C1, C3	Alta temperatura del sensor de placa cerámica.	Espere a que la temperatura de la placa cerámica vuelva a la normalidad. Pulse el botón de "encendido/apagado" para reiniciar la unidad.
C2	Alta temperatura del IGBT. (1#)	Espere a que la temperatura del IGBT vuelva a la normalidad. Pulse el botón de "encendido/apagado" para reiniciar la unidad. Compruebe que el ventilador funciona sin problemas; de lo contrario, sustitúyalo.
Sin recuperación automática		
E2	Fallo en el sensor de temperatura de la placa de cerámica - cortocircuito.	Compruebe la conexión o sustituya el sensor de temperatura de la placa cerámica.
E1	Fallo en el sensor de temperatura de la placa de cerámica - circuito abierto.	
E7	Fallo en el sensor de temperatura de la placa de cerámica - no válido.	
E4	Fallo del sensor de temperatura del IGBT - cortocircuito.	Sustituya la tarjeta de potencia.
E3	Fallo del sensor de temperatura del IGBT - circuito abierto.	

2) Fallo específico y solución

Fallo	Problema	Solución A	Solución B
El LED no se enciende cuando la unidad está conectada.	No recibe alimentación.	Comprobar que la toma está bien enchufada a la red y que esta funcione correctamente.	
	La tarjeta de potencia secundaria y la tarjeta de la pantalla muestran un fallo de conexión.	Compruebe la conexión eléctrica.	
	La tarjeta de potencia secundaria está dañada.	Sustituya la tarjeta de potencia secundaria.	
	La tarjeta de la pantalla está dañada.	Sustituya la tarjeta de la pantalla.	
Algunos botones no funcionan, o la pantalla LED no es normal.	La tarjeta de la pantalla está dañada.	Sustituya la tarjeta de la pantalla.	
El indicador del modo de cocción se enciende, pero la encimera no se calienta.	Alta temperatura de la encimera.	La temperatura ambiente podría ser demasiado alta. La entrada o la salida de aire pueden estar bloqueadas.	
	Hay algún problema en el ventilador.	Compruebe si el ventilador funciona bien; si no, sustituya el ventilador.	
	La tarjeta de potencia está dañada.	Sustituya la tarjeta de potencia.	
La calefacción se detiene repentinamente durante la operación y el visor parpadea "u".	Tipo de utensilio incorrecto.	Utilice el utensilio de cocción adecuado (consulte el manual de instrucciones)	El circuito de detección de la sartén está dañado, sustituya la tarjeta de potencia.
	El diámetro del utensilio de cocción es demasiado pequeño.		
	La placa se ha sobrecalentado;	La unidad se ha sobrecalentado. Espere a que la temperatura vuelva a la normalidad. Presione el botón de "encendido/apagado" para reiniciar la unidad.	
Las zonas de calentamiento del mismo lado (como la primera y la segunda zona) mostrarían una "u".	La tarjeta de potencia y la tarjeta de la pantalla muestran un fallo de conexión;	Compruebe la conexión eléctrica.	
	La comunicación de la tarjeta de la pantalla está dañada.	Sustituya la tarjeta de la pantalla.	
	La tarjeta de potencia principal está dañada.	Sustituya la tarjeta de potencia.	
El motor del ventilador suena anormal.	El motor del ventilador está dañado.	Sustituya el ventilador.	

La tabla anterior contiene la solución y la inspección de fallos comunes.

Para evitar peligros y daños a la encimera de inducción, no desmonte la unidad.

9. Instalación

9.1 Selección del equipo de instalación

Recorte un hueco en la encimera con arreglo a las medidas mostradas en la figura. Para instalar y utilizar la encimera habrá que reservar un espacio mínimo de 5 cm alrededor del hueco realizado. Asegúrese de que la encimera tenga un grosor mínimo de 30 mm. El material de la superficie de trabajo debe ser aislante y resistente al calor (no puede utilizarse madera u otro material fibroso o higroscópico como superficie de trabajo a menos que esté impregnado) para evitar el choque eléctrico o deformaciones graves causadas por la radiación de calor de la placa de cocción. Consulte la figura siguiente.



Nota: La distancia de seguridad entre los lados de la encimera y las superficies internas de la superficie de trabajo debe ser de al menos 3 mm.

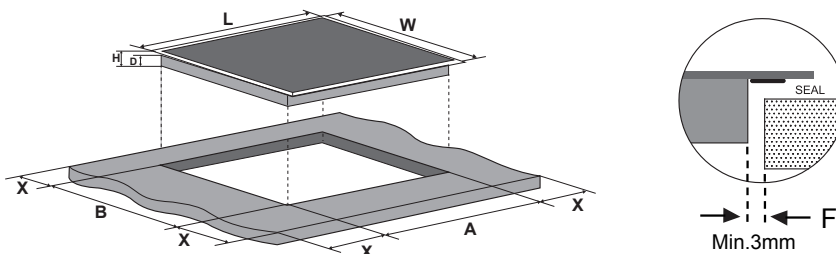

L(mm)	W(mm)	H(mm)	D(mm)	A(mm)	B(mm)	X(mm)	F(mm)
800	520	56	52	750±1	480±1	50 min.	3 min.

Asegúrese, en cualquier circunstancia, de que la encimera de inducción esté ventilada y de que la entrada y la salida de aire no estén obstruidas. Compruebe que la encimera de inducción se encuentra en buen estado de funcionamiento. Consulte la figura siguiente.



Nota: Entre la encimera de inducción y el armario situado encima de ella debe haber una distancia de seguridad de al menos 760 mm.

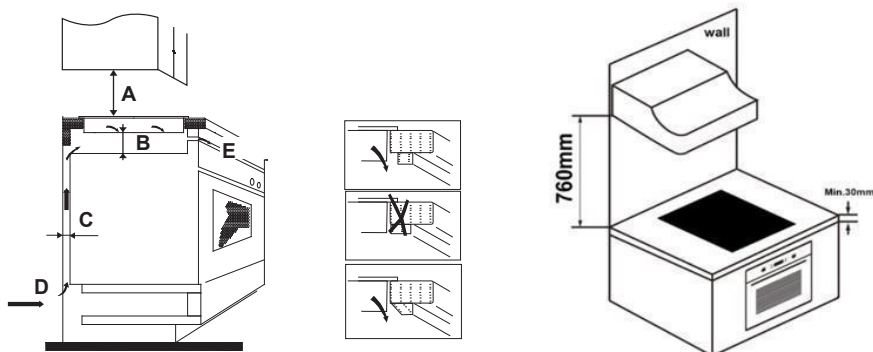

A(mm)	B(mm)	C(mm)	D	E
760	50 min	20 min	Entrada de aire	Salida de aire 5 mm

ADVERTENCIA: Garantizar una ventilación adecuada

Asegúrese de que la encimera de inducción esté bien ventilada y de que la entrada y la salida de aire no estén obstruidas. Para evitar un contacto accidental con la parte inferior recalentada de la encimera o una descarga eléctrica inesperada durante las operaciones, es necesario colocar un inserto de madera, fijado mediante tornillos, a una distancia mínima de 50 mm de la parte inferior de la encimera. Siga los siguientes requisitos

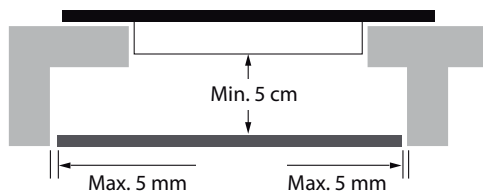

Hay orificios de ventilación alrededor de la encimera. DEBE asegurarse de que estos orificios no estén bloqueados por la encimera cuando coloque la placa en su posición.



- Tenga en cuenta que el pegamento que une el plástico o el material de madera a los muebles debe resistir una temperatura no inferior a 150°C para evitar que se despegue el panel.
- Por lo tanto, la pared posterior y las superficies adyacentes y circundantes deben poder soportar una temperatura de 90°C.

9.2 Comprobaciones anteriores a la instalación de la encimera

- La encimera está en ángulo recto y nivelada; además, ningún componente estructural interfiere con los requisitos de espacio.
- La encimera es de material resistente al calor e aislado.
- Si la encimera se instala encima de un horno, este debe incorporar un ventilador de refrigeración.
- La instalación cumple todos los requisitos de espacio libre, además de las normas y los reglamentos pertinentes.
- El cableado permanente incorpora un interruptor adecuado que garantiza la desconexión total de la red eléctrica y cuya instalación y posición cumplen las normas y los reglamentos de cableado locales.
- El interruptor debe ser de un tipo aprobado y ofrecer una separación física de contactos de 3 mm en todos los polos (o en todos los conductores activos [fase] si las normas locales de cableado permiten la variación de estos requisitos).
- El usuario puede acceder con facilidad al interruptor cuando la encimera esté instalada.
- Si tiene dudas acerca de la instalación, consulte a las autoridades locales y las ordenanzas de construcción.
- La superficie de las paredes que rodean la encimera debe tener un acabado resistente al calor y fácil de limpiar (como azulejos).

9.3 Comprobaciones posteriores a la instalación de la encimera

- No se puede acceder al cable eléctrico a través de cajones o puertas de armarios.
- Existe una circulación suficiente de aire fresco desde el exterior del armario hasta la base de la encimera.
- Si la encimera está instalada encima de un cajón o del espacio destinado a un mueble, se ha colocado una barrera de protección térmica debajo de la base de la encimera de inducción.
- El usuario accede con facilidad al interruptor.

9.4 Antes de colocar las abrazaderas de fijación

La unidad debe colocarse en una superficie lisa y estable (utilice el embalaje). No haga fuerza en los mandos que sobresalen de la encimera.

9.5 Ajuste de la posición de las abrazaderas

Para fijar la encimera a la superficie de trabajo, atornille las 6 abrazaderas en la parte inferior (consulte la figura) antes la instalación.

Ajuste la posición de las abrazaderas al grosor de la encimera.

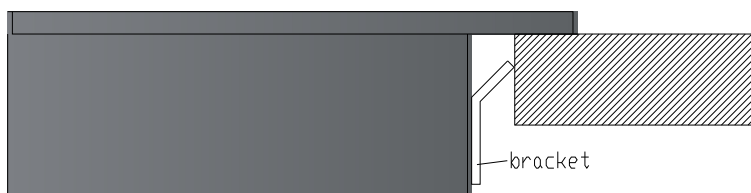
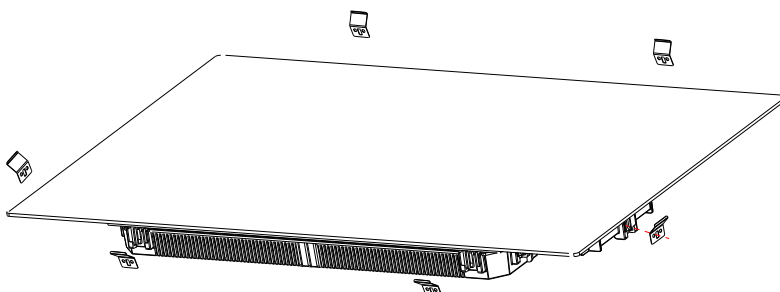

Bajo ninguna circunstancia los soportes pueden tocar con las superficies internas de la encimera después de la instalación (ver imagen).

9.6 Precauciones

1. La instalación de la placa de inducción es responsabilidad de personal o técnicos cualificados. Tenemos profesionales a su disposición. Nunca realice la operación personalmente.
2. La placa no debe instalarse justo encima de un lavavajillas, un frigorífico, un congelador, una lavadora o una secadora, ya que la humedad dañaría los componentes electrónicos.
3. Para aumentar la fiabilidad de la encimera de inducción, debe instalarse de manera que se garantice una radiación térmica óptima.
4. La pared y la zona situada encima de la superficie de la encimera deben soportar el calor.
5. Para evitar daños, el aglomerado y el adhesivo también deben soportar el calor.
6. No utilice limpiadores a vapor.

9.7 Conexión de la encimera a la red eléctrica



Solo una persona debidamente cualificada debe conectar esta encimera a la red eléctrica. Antes de conectar la encimera a la red eléctrica, compruebe lo siguiente:

1. La instalación eléctrica doméstica es adecuada para el consumo energético de la encimera.
2. La tensión se corresponde con el valor indicado en la placa de datos.
3. Las secciones del cable eléctrico resisten la carga especificada en la placa de datos.

No utilice adaptadores, reductores ni dispositivos de derivación para conectar la encimera a la red eléctrica, ya que podrían producir sobrecalentamiento e incendio.

El cable eléctrico no debe entrar en contacto con componentes que se calienten y debe situarse de manera que su temperatura nunca supere los 75 °C en ningún punto.



Verifique con un electricista si la instalación eléctrica doméstica resulta adecuada sin necesidad de hacer cambios. La única persona que debe realizar modificaciones es un electricista cualificado.

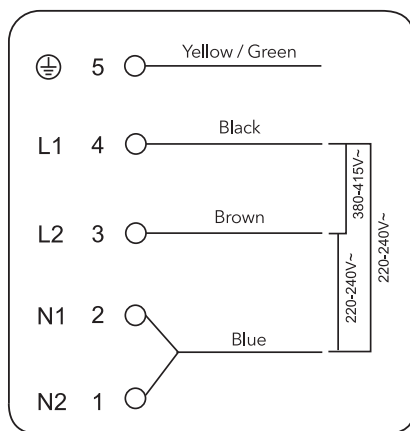

Si el número total de unidades calefactoras del aparato que elija no es inferior a 4, el electrodoméstico puede conectarse directamente a la red eléctrica mediante una conexión eléctrica monofásica, como se muestra a continuación.

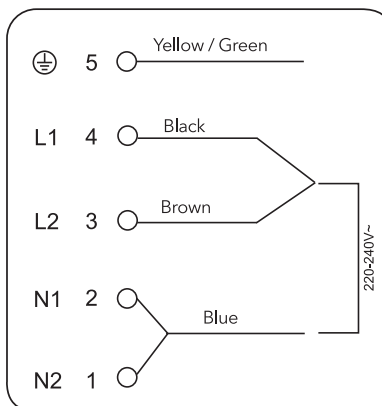
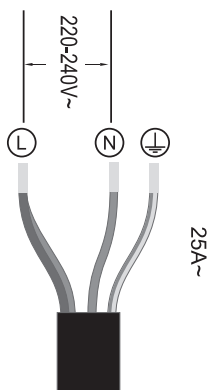

- Si el cable está dañado o necesita reemplazarse, el servicio posventa debe realizar la operación con herramientas especiales para evitar accidentes.
- Si el electrodoméstico se conecta directamente a la corriente, habrá que instalar un disyuntor omnipolar con distancia mínima de 3 mm entre contactos.
- El instalador debe asegurarse de que la conexión eléctrica es correcta y que cumple los reglamentos de seguridad.
- El cable no debe doblarse ni aplastarse.
- El cable debe comprobarse de forma periódica y solamente debe reemplazarlo un técnico autorizado.



La superficie inferior y el cable de alimentación de la encimera no son accesibles después de la instalación.



ELIMINACIÓN DE DESECHOS: No deseche este producto como residuo municipal sin clasificar. La recogida de esos desechos por separado para un tratamiento especial es necesaria.

Este electrodoméstico tiene la marca de conformidad con la Directiva europea 2012/19/UE sobre residuos de aparatos eléctricos y electrónicos (RAEE). Al asegurarse de desechar este electrodoméstico de forma correcta, estará contribuyendo a evitar los posibles daños para el medio ambiente y la salud humana que ocasionaría una eliminación incorrecta.

El símbolo del producto indica que no puede tratarse como residuo doméstico. Debe dejarse en un punto de recogida designado para reciclaje de aparatos eléctricos y electrónicos.

Se requiere un especialista en la eliminación de residuos. Para obtener más información sobre el tratamiento, la recuperación y el reciclaje de este producto, póngase en contacto con el ayuntamiento, el servicio de recogida de basuras local o el establecimiento donde lo adquirió.

Para obtener información más detallada sobre el tratamiento, la recuperación y el reciclaje de este producto póngase en contacto con el servicio de recogida de basuras municipal o el establecimiento donde lo adquirió.

1. Předmluva	122
1.1	Bezpečnostní upozornění122
1.2	Instalace122
1.2.1	Nebezpečí úrazu elektrickým proudem.....122
1.2.2	Nebezpečí pořezání122
1.2.3	Důležité bezpečnostní pokyny.....122
1.3	Obsluha a údržba123
1.3.1	Nebezpečí úrazu elektrickým proudem.....123
1.3.2	Zdravotní riziko124
1.3.3	Nebezpečí horkého povrchu124
1.3.4	Nebezpečí pořezání124
1.3.5	Důležité bezpečnostní pokyny.....124
2. Představení výrobku.....	126
2.1	Pohled shora.....126
2.2	Ovládací panel126
2.3	Funkční princip.....127
2.4	Před použitím nové indukční varné desky127
2.5	Technické specifikace.....127
3. Provoz spotřebiče.....	127
3.1	Dotykové ovladače127
3.2	Výběr správné nádoby128
3.3	Jak varnou desku používat128
3.3.1	Jak začít vaření128
3.3.2	Konec vaření129
3.3.3	Použití funkce zesilovače výkonu130
3.3.4	Flexibilní oblast.....130
3.3.5	Francouzská pánev132
3.3.6	Zablokování ovládání.....132
3.3.7	Režim pauzy133
3.3.8	Funkce řízení výkonu.....133
3.3.9	Ovladač časovače134
3.3.10	Výchozí provozní časy136
3.3.11	Funkce Cook with me (Vařte se mnou)137
3.3.12	Speciální funkce138
4. Pokyny pro vaření.....	138
4.1	Kuchařské tipy138
4.1.1	Dušení, vaření rýže138
4.1.2	Steaky139
4.1.3	Pro osmahnutí139
4.2	Detekce malých předmětů139
5. Nastavení teploty	139

6. Péče a čištění	140
7. Rady a tipy	141
8. Zobrazení závad a kontrola.....	142
9. Instalace	144
9.1	Výběr zařízení pro instalaci144
9.2	Před instalací varné desky zkontrolujte, zda.....145
9.3	Po instalaci varné desky zkontrolujte zda146
9.4	Před umístěním upevňovacích držáků146
9.5	Seřízení polohy držáku146
9.6	Upozornění147
9.7	Připojení varné desky do elektrické sítě.....147

1. Předmluva

Společnost Candy Hoover Group Srl tímto prohlašuje, že rádiové zařízení je v souladu se směrnicí 2014/53/EU a s příslušnými zákonnými požadavky (pro trh UKCA). Úplné znění prohlášení o shodě je k dispozici na této internetové adrese: www.candy-group.com.

1.1 Bezpečnostní upozornění

Vaše bezpečnost je pro nás důležitá. Přečtěte si prosím tyto informace ještě před použitím varné desky.

1.2 Instalace

1.2.1 Nebezpečí úrazu elektrickým proudem

- Před každou údržbou odpojte spotřebič od zdroje elektrického napájení.
- Připojení elektroinstalace k dobrému uzemnění je nezbytné a povinné.
- Změny domácí elektroinstalace smí provést pouze kvalifikovaný elektrikář.
- Nedodržení těchto pokynů může vést k úrazu elektrickým proudem nebo i smrti.

1.2.2 Nebezpečí pořezání

- Opatrně – okraje panelu jsou ostré.
- Nedodržení pokynu může způsobit zranění nebo říznutí.

1.2.3 Důležité bezpečnostní pokyny

- Před instalací nebo použitím spotřebiče si laskavě pečlivě přečtěte tyto pokyny.
- Na spotřebič nikdy nedávejte žádné hořlavé materiály nebo předměty.
- Dejte prosím tyto informace k dispozici na osobě odpovědné za instalaci spotřebiče, mohly by snížit vaše náklady na instalaci.
- Tento spotřebič musí být instalován podle návodu k instalaci, jinak hrozí nebezpečí.
- Tento spotřebič musí být správně nainstalován a uzemněn pouze kvalifikovaným pracovníkem.
- Tento spotřebič by měl být připojen k obvodu, který zahrnuje odpojovač se zárukou plného odpojení od zdroje napájení.
- Provedením nesprávné instalace může dojít ke ztrátě jakýchkoli záruk nebo ručení.

- Tento spotřebič smějí používat děti starší 8 let a osoby se sníženými fyzickými, smyslovými nebo duševními schopnostmi nebo bez patřičných zkušeností a znalostí, pokud jsou pod dohledem osoby odpovědné za jejich bezpečnost, případně byly poučeny o bezpečném používání spotřebiče a rozumějí možným nebezpečím.
- Děti si se spotřebičem nesmějí hrát. Děti nesmějí bez dozoru dospělých spotřebič čistit, ani provádět činnosti údržby.
- Jestliže je poškozený napájecí kabel, smí ho vyměnit pouze výrobce, servisní technik nebo osoba s podobnou příslušnou kvalifikací, jinak by mohlo dojít k úrazu.
- **VAROVÁNÍ:** Je-li povrch desky prasklý, vypněte spotřebič, abyste zabránili úrazu elektrickým proudem, protože povrchy desky ze sklokeramického nebo podobného materiálu chrání díly pod proudem.
- Na varnou desku nepokládejte žádné kovové předměty jako nože, vidličky, lžíce nebo pokličky, protože by se mohly zahřát na velmi vysokou teplotu.
- Nepoužívejte čisticí přístroje na páru.
- K čištění varné desky nepoužívejte čisticí spotřebiče na páru.
- Spotřebič není určen k používání pomocí externího časovače nebo samostatného dálkového ovládání.
- **VAROVÁNÍ:** Nebezpečí požáru: na varném povrchu nic neskladujte.
- Na proces vaření je nutné dohlížet. Na krátký proces vaření je nutné dohlížet neustále.
- **VAROVÁNÍ:** Vaření bez dozoru na varné desce s tukem nebo olejem může být nebezpečné a způsobit požár. Nikdy se nepokoušejte uhasit požár vodou; vypněte spotřebič, a potom zakryjte plamen např. pokličkou nebo protipožární dekou.

1.3 Obsluha a údržba

1.3.1 Nebezpečí úrazu elektrickým proudem

- Prasklou nebo poškozenou varnou desku nepoužívejte. V případě, že je povrch varné desky prasklý nebo poškozený, ihned desku odpojte od napájení ze sítě (nástěnný vypínač) a obraťte se na kvalifikovaného technika.
- Před čištěním nebo údržbou vypněte varnou desku ve zdi.

- Nedodržení těchto pokynů může vést k úrazu elektrickým proudem nebo i smrti.

1.3.2 Zdravotní riziko

- Tento spotřebič je v souladu s elektromagnetickými bezpečnostními normami.
- Nicméně osoby s kardiostimulátory nebo jinými elektrickými implantáty (například inzulínové pumpy) se musí poradit před použitím tohoto zařízení se svým lékařem nebo výrobcem implantátu a ujistit se, že jejich implantáty nebudou ovlivněny elektromagnetickým polem.
- Nedodržení těchto pokynů může vést k smrti.

1.3.3 Nebezpečí horkého povrchu

- Během používání se přístupné části spotřebiče zahřívají na vysokou teplotu a mohou vás popálit.
- Dokud povrch nevychladne, nesmíte se tělem, oděvem nebo jakýmkoli jiným předmětem než je vhodné nádobí dotknout skla indukční desky.
- Nedovolte dětem, aby se ke spotřebiči přibližovaly.
- Rukojeti pánví mohou být horké na dotyk. Nesmí proto přecházet na jiné zapnuté varné zóny. Děti se nesmí k rukojetím přibližovat.
- Nedodržení těchto pokynů může vést k popálení či opaření.

1.3.4 Nebezpečí pořezání

- Když je bezpečnostní kryt v zatažené poloze, odhalí se ostří z horní části škrabky. Používejte ji s nejvyšší opatrností a vždy ukládejte bezpečně a mimo dosah dětí.
- Nedodržení pokynu může způsobit zranění nebo říznutí.

1.3.5 Důležité bezpečnostní pokyny

- Během použití nikdy nenechávejte spotřebič bez dozoru. Při překypění se vytvoří kouřící a mastná politá místa, která se mohou vznítit.
- Nepoužívejte spotřebič jako pracovní nebo odkládací plochu.
- Na spotřebič nikdy nepokládejte žádné předměty nebo nástroje.
- Nepokládejte ani nechávejte zmagnetizovatelné předměty (např. kreditní karty, paměťové karty) nebo elektronická

zařízení (např. počítače, MP3 přehrávače) v blízkosti spotřebiče, protože mohou být ovlivněny jeho elektromagnetickým polem.

- Spotřebič nikdy nepoužívejte k vyhřívání nebo vytápění místnosti.
- Po použití vždy vypněte varné zóny a varnou desku podle návodu (tj. pomocí dotykových ovladačů). Nespolehejte na funkci detekce nádoby pro vypnutí varné zóny při odebrání nádoby.
- Nedovolte dětem, aby si hrály se spotřebičem, seděly, stály na něj nebo na něj šplhaly.
- Ve skříňkách nad spotřebičem neskladujte předměty, o které se zajímají děti. Děti lezoucí na desku, aby dosáhly na tyto předměty, si mohou přivodit vážná zranění.
- V místě, kde se spotřebič používá, děti nesmějí být ponechány o samotě nebo bez dozoru.
- Děti nebo osoby se zdravotním postižením, jež omezuje jejich schopnost používat spotřebič, by měly mít u sebe odpovědnou a kompetentní osobu, aby je vycvičila v jeho používání. Tato osoba se musí přesvědčit, že mohou používat spotřebič bez nebezpečí pro sebe nebo své okolí.
- Neopravujte ani nevyměňujte žádnou část spotřebiče, pokud to není v návodě výslovně doporučeno. Všechny další služby údržby smí provádět pouze oprávněný technik.
- Nepokládejte ani nepouštějte těžké předměty na varnou desku.
- Nestůjte na varné desce.
- Nepoužívejte nádoby se zubatými hranami, neposunujte nádoby po indukčním skleněném povrchu, protože to může poškrábat sklo.
- K čištění varné desky nepoužívejte drátěnky nebo jiné agresivní abrazivní čisticí prostředky, protože by mohly poškrábat indukční sklo.
- Spotřebič je určen k použití v domácnosti a v podobných prostředích, například: - v kuchyňských koutech pro zaměstnance v obchodech, kancelářích a na jiných pracovištích; - na farmách; - klienty v hotelech, motelech a jiných typech ubytování; - v penzionech typu „bed and breakfast“.

- **VAROVÁNÍ:** Spotřebič a jeho přístupné části se během používání zahřívají na vysokou teplotu.
- Dávejte pozor, abyste se nedotkli topných článků.
- Děti do 8 let by se neměly ke spotřebiči přibližovat, pokud je nesleduje dospělá osoba.

Blahopřejeme vám ke koupi nové indukční varné desky.

Doporučujeme vám, abyste věnovali nějaký čas přečtení tohoto návodu / instalační příručky a plně pochopili, jak správně spotřebič nainstalovat a používat.

Pro instalaci si prosím přečtete návod k instalaci.

Přečtete si všechny pokyny ještě před použitím spotřebiče a návod si uschovejte pro další potřebu.

2. Představení výrobku

2.1 Pohled shora

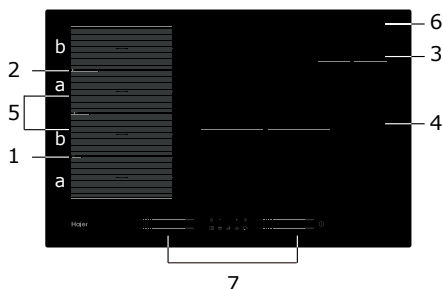

1. Zóna max. 2000 / 3200 W
2. Zóna max. 2000 / 3200 W
3. Zóna max. 1400 / 2000 W
4. Zóna max. 3000 / 3600 W
5. Zóna max. 3000 / 3600 W
6. Skleněná deska
7. Ovládací panel

2.2 Ovládací panel

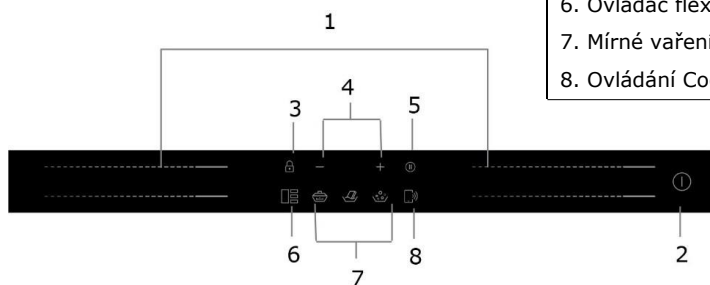

1. Ovladače výkonu varné zóny
2. Ovladač ON/OFF (ZAP/VYP)
3. Ovladač zablokování tlačítek
4. Ovladač časovače
5. Ovladač pauzy
6. Ovladač flexibilní oblasti
7. Mírné vaření, tání, vaření
8. Ovládání Cook with me (Vařte se mnou)

2.3 Funkční princip

Indukční vaření je bezpečná, moderní, efektivní a úsporná technologie vaření. Funguje na základě elektromagnetických polí, které vytvářejí teplo přímo v nádobě, nikoliv nepřímo prostřednictvím zahřátí povrchu skla. Sklo je horké jen proto, že ho zahřálo vložené jídlo.

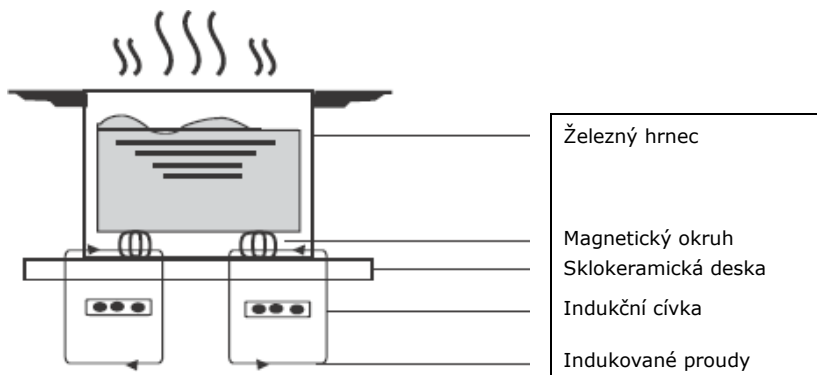

2.4 Před použitím nové indukční varné desky

- Přečtěte si tento návod se zvláštním důrazem na část „Bezpečnostní upozornění“.
- Před použitím odstraňte z indukční varné desky všechny ochranné fólie.

2.5 Technické specifikace

Varná deska	HAMTSJ86MC/1
Varné zóny	4 zóny
Napětí v síti	220–240 V ~ 50 Hz nebo 60 Hz
Instalovaný elektrický výkon	7400 W
Velikost produktu (mm)	800 X 520 X 56
Rozměry pro vestavbu (mm)	750 X 480

Váha a rozměry jsou přibližné. Vzhledem k nepřetržitému vývoji našich výrobků může dojít ke změně našich technických údajů a designu bez předchozího oznámení.

Varná zóna	Průměr dna indukčního nádobí	
	Minimum	Maximum
1 a 2	80*	200
3	80	140
4	180	280
Flexibilní zóna	80*	200*400

Aby se umožnila správná detekce pánve, nádoba by měla být umístěna v obvodu oblasti "a" nebo «b», nikoli mezi oblastmi «a» a «b».

3. Provoz spotřebiče

3.1 Dotykové ovladače

- Ovladače reagují na dotyk, takže není nutné tlačit.
- Použijte bříško prstu, nikoliv jeho špičku.
- Jakmile je dotyk zaregistrován, uslyšíte pípnutí.
- Ovladače musí být vždy čisté, suché a nesmí být zakryté žádným předmětem (např. nádobou nebo utěrkou). I tenká vrstva vody může zhoršit ovládání.

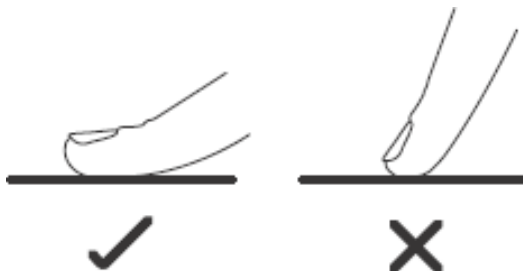

3.2 Výběr správné nádoby

- Používejte jen nádoby vhodné pro indukční varné zóny.



Podívejte se na symbol indukce na obalu nebo na spodní části nádoby.

- Zda je vaše nádoba vhodná můžete zkontrolovat testem pomocí magnetu.

Přiložte magnet směrem ke spodní části nádoby. V případě, že je přitahován, je nádoba vhodná pro indukci.



- Jestliže nemáte magnet:
 1. Do nádoby nalijte trochu tekutiny.
 2. Jestliže na displeji neblíká  a voda se ohřívá, je nádoba vhodná.
- Není vhodné nádobí vyrobené z následujících materiálů: čistá nerezová ocel, hliník nebo měď bez magnetické základny, sklo, dřevo, porcelán, keramika a kamenina.

Nepoužívejte nádoby se zubatými hranami nebo zakřiveným dnem.



Ujistěte se, že spodek nádoby je hladký, sedí naplocho na skle a má stejnou velikost jako varná zóna. Průměr dna nádoby by měl být stejný jako průměr vybrané varné zóny. Použití hrnce o něco širšího je zárukou využití energie s maximální účinností. Pokud použijete menší hrnec, vaření bude méně účinné, než se očekávalo. Nádoby menší než 80 mm nemusí varná deska zjistit. Vždy nádoby na varné zóně vystředte.

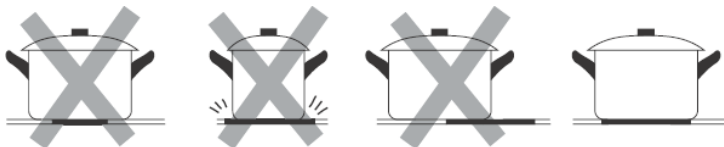

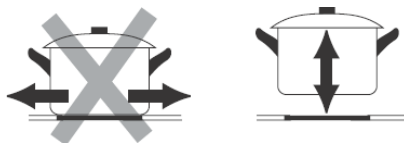

Nádoby z indukční varné desky vždy zvedejte – neposunujte je, mohou poškrábat sklo.

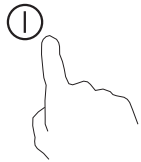
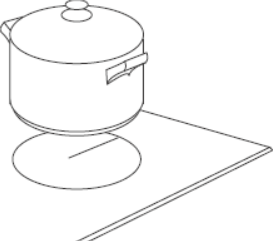

3.3 Jak varnou desku používat

3.3.1 Jak začít vaření

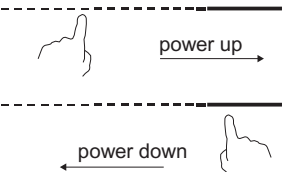
<p>Dotkněte se ovládání ON/OFF (ZAP/VYP) na tři vteřiny. Po zapnutí bzučák pípne, všechny displeje ukazují „-“ nebo „—“, což znamená, že indukční varná deska je ve stavu pohotovostního režimu.</p>	
<p>Na varnou zónu, kterou chcete použít, umístěte vhodnou nádobu.</p> <ul style="list-style-type: none"> Ujistěte se, že dno nádoby a povrch varné zóny jsou čisté a suché. 	
<p>Při dotyku posuvného ovladače varné zóny začne indikátor vedle tlačítka blikat.</p>	
<p>Zvolte nastavení tepla dotykem posuvníku.</p> <ul style="list-style-type: none"> Jestliže do 1 minuty nestisknete žádné tlačítko, indukční varná deska se automaticky vypne. Budete muset začít znovu krokem 1. Kdykoliv během vaření můžete změnit nastavení tepelného výkonu. 	



Jestliže displej bliká střídavě s tepelným výkonem

To znamená, že:



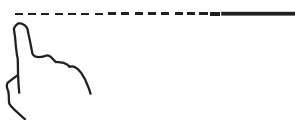

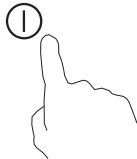
- jste neumístili nádobu na správnou varnou zónu nebo,
 - nádoba, kterou používáte, není vhodná pro indukční vaření nebo,
 - nádoba je příliš malá nebo špatně vystředěná na varné zóně.
- Pokud není na varné zóně vhodná nádoba, nehřeje.
Pokud není na varné zóně vhodná nádoba, displej se automaticky vypne po 2 minutě.

3.3.2 Konec vaření

<p>Dotkněte se ovladače výběru zóny ohřevu, kterou chcete vypnout.</p>	
<p>Vypněte varnou zónu dotykem posuvníku na „1“. Zkontrolujte, zda se na displeji objeví „0“.</p>	

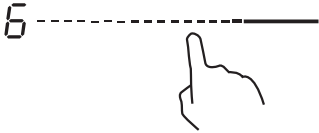
<p>Vypněte celou varnou desku dotykem ovladače ON/OFF (ZAP/VYP).</p>	
<p>Pozor na horké povrchy Když je varná zóna horká na dotyk, ukáže se „H“. „H“ zmizí, když se povrch ochladí na bezpečnou teplotu. To můžete použít také jako funkci úspory energie; jestliže chcete ohřát další nádoby, použijte plotýnku, která je ještě horká.</p>	

3.3.3 Použití funkce zesilovače výkonu

<p style="text-align: center;">Zapnutí funkce zesilovače výkonu</p>	
<p>Dotkněte se posuvného ovladače varné zóny.</p>	
<p>Dotkněte se posuvného ovladače na pravém konci. Ujistěte se, že na displeji je uvedeno „P“.</p>	
<p style="text-align: center;">Vypnutí funkce zesilovače výkonu</p>	
<p>Dotkněte se posuvného ovladače varné zóny, u které chcete vypnout funkci zesilovače výkonu.</p>	
<p>Vyberte libovolnou úroveň výkonu a funkce zesilovače bude deaktivována.</p>	

- Funkci je možné použít pouze pro jakoukoli varnou zónu.
- Varná zóna se vrátí na své původní nastavení po 5 minutách.
- V případě, že původní nastavení bylo 0, vrátí se na 14 po 5 minutách.

3.3.4 Flexibilní oblast

- Tato oblast může být kdykoli použita jako samostatná zóna nebo jako čtyři nezávislé zóny podle potřeby vaření.
- Flexibilní oblast je tvořena 4 nezávislými induktory, které lze ovládat samostatně dva po dvou. Při práci v jedné zóně, se část, která není pokryta nádobím, automaticky po jedné minutě vypne.
- Aby bylo zajištěno správné rozložení tepla, musí být nádobí správně umístěno:
 - V jakékoli části flexibilní zóny, pokud má nádobí rozměry mezi 80 a 200 mm.
 - Na velké oblasti, když je nádobí větší než 200 mm.

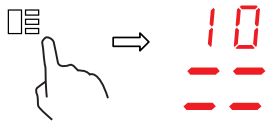
Jako velká zóna	
<p>Chcete-li aktivovat flexibilní oblast jako jednu velkou zónu, jednoduše stiskněte ovladač flexibilní oblasti.</p>	
<p>Nastavení výkonu funguje jako každá jiná normální oblast.</p>	
<p>Úroveň výkonu je jedinečná pro všechny flexibilní oblasti a lze ji vybrat pouze pomocí posuvného ovladače</p>	
<p>Pokud se hrnec přesune z přední části do zadní (nebo naopak), flexibilní oblast automaticky detekuje novou pozici a udržuje stejný výkon.</p>	
<p>Chcete-li přidat další hrnec, deaktivujte flexibilní oblast stisknutím vyhrazeného tlačítka, abyste zjistili nádobí.</p>	
Jako čtyři nezávislé zóny	
<p>Chcete-li flexibilní oblast používat jako čtyři různé zóny se dvěma různými nastaveními výkonu, neaktivujte ovládání flexibilní oblasti.</p>	

Příklady správného a nesprávného umístění hrnce

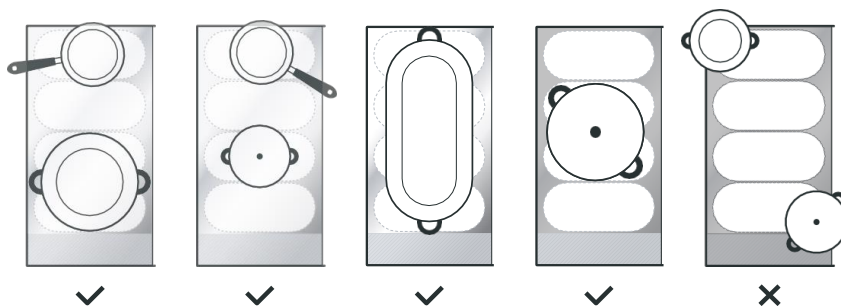

3.3.5 Francouzská pánev

- Tato oblast může nastavit výkon podle polohy hrnce.
- Pokud je hrnec ve spodní části flexibilní oblasti, výkon je nastaven na úroveň 1.
- Pokud je hrnec ve středové části flexibilní oblasti, výkon je nastaven na úroveň 10.
- Pokud je hrnec v horní části flexibilní oblasti, výkon je nastaven na úroveň 14.

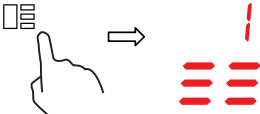
Francouzská pánev	
Pro aktivaci oblasti Francouzské pánve jednoduše stiskněte ovladač flexibilní oblasti na 2 sekundy.	
Přesuňte hrnec, výkon se automaticky změní.	
Zrušení Francouzské pánve	
Stisknutím ovladače flexibilní oblasti vypnete varnou zónu.	

3.3.6 Zablokování ovládání

- Ovladače můžete zablokovat, abyste zabránili neúmyslnému použití (například náhodnému zapnutí varných zón dětmi).
- Jsou-li ovladače zablokovány, všechny ovladače kromě ovládání ON/OFF (ZAP/VYP) jsou deaktivovány.

Jak zablokovat ovladače	
Dotkněte se a na chvíli podržte zablokování.	Indikátor časovače zobrazí „Lo“.
Jak odblokovat ovladače	
Dotkněte se a na chvíli podržte zablokování.	





Když je varná deska v režimu zablokování, všechny ovladače kromě ON/OFF (ZAP/VYP) [Ⓛ] jsou deaktivovány, indukční varnou desku můžete v nouzové situaci vypnout pomocí ovladače ON/OFF (ZAP/VYP) [Ⓛ], ale při dalším použití ji musíte nejprve odblokovat.

3.3.7 Režim pauzy





- Můžete vypnout jen ohřev, nikoli celou varnou desku.
- Po vstupu do režimu pauzy jsou všechny ovladače kromě ovládání ON/OFF (ZAP/VYP) deaktivovány.

Jak vstoupit do režimu pauzy	
Krátké stisknutí ovladače pauzy.	Všechny indikátory zobrazují „11“.
Jak vystoupit z režimu pauzy	
Krátce stiskněte ovladač pauzy.	

 Když je varná deska v režimu zablokování, všechny ovladače kromě ON/OFF (ZAP/VYP)  jsou deaktivovány, indukční varnou desku můžete v nouzové situaci vypnout pomocí ovladače ON/OFF (ZAP/VYP) , ale při dalším použití ji musíte nejprve odblokovat.

3.3.8 Funkce řízení výkonu

- Je možné nastavit maximální úroveň výkonu pro indukční varnou desku a volit různé výkonové rozsahy.
- Indukční varné desky se mohou automaticky samy omezit, aby pracovaly při nižší úrovni výkonu a nedošlo k přetížení.



Zapnutí funkce řízení výkonu	
Zapněte varnou desku a současně stiskněte ovladač pauzy a ovladač zámku.	Indikátor časovače zobrazí „P5“, což znamená úroveň výkonu 5. Vychází režim je na 7,2 kW.
Chcete-li přepnout na jiný výkon	
Stiskněte na časovači „+/-“ <div style="display: flex; align-items: center; justify-content: center;"> <div style="text-align: center; margin-right: 20px;">   </div> <div style="text-align: center; margin-right: 20px;"> nebo </div> <div style="text-align: center; margin-left: 20px;">   </div> </div>	Existuje 5 úrovní výkonu, od „P1“ do „P5“. Indikátor časovače zobrazí jednu z nich. „P1“: maximální výkon je 2,5 kW. „P2“: maximální výkon je 3,5 kW. „P3“: maximální výkon je 4,5 kW. „P4“: maximální výkon je 5,5 kW. „P5“: maximální výkon je 7,4 kW
Potvrzení a ukončení funkce řízení výkonu	
Stiskněte současně ovladač pauzy a ovladač zámku pro potvrzení.	Varná deska se poté vypne.

3.3.9 Ovladač časovače



Časovač můžete použít dvěma různými způsoby:

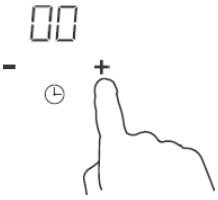
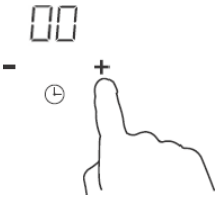
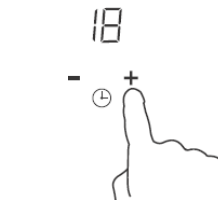

- Můžete ho použít jako minutku. V tomto případě časovač po uplynutí nastaveného času nezapne žádnou varnou zónu.
- Můžete také nastavit, aby časovač po uplynutí nastaveného času zapnul jednu nebo více varných zón. Časovač lze nastavit maximálně na 99 min.

a) Použití časovače jako minutky

Ujistěte se, že je varná deska zapnutá.	
Dotkněte se ovladače „+“ na časovači. Indikátor minutky začne blikat a na displeji časovače se zobrazí „00“.	
Nastavte čas dotykem ovladače „-“ nebo „+“ na časovači. Tip: Dotkněte se ovladače „-“ nebo „+“ na časovači jednou, abyste čas snížili, resp. zvýšili o 1 minutu. Dotkněte se a přidržte ovladač „-“ nebo „+“ na časovači, abyste čas snížili, resp. zvýšili o 10 minut.	
Když je čas nastaven, začne se ihned odpočítávat. Na displeji se zobrazí zbývající čas a indikátor časovače bude blikat po dobu 5 sekund.	
Po dokončení nastavení času bude bzučák pípat po dobu 30 sekund a indikátor časovače zobrazí „-“.	

b) Nastavení časovače pro vypnutí jedné nebo více varných zón

Nastavení jedné zóny	
Dotkněte se posuvného ovladače varné zóny.	
Nastavte čas dotykem ovladače „-“ nebo „+“ na časovači. Tip: Při jednom dotyku ovladače „-“ nebo „+“ na časovači se čas sníží, resp. zvýší o 1 minutu. Dotykem a přidržením ovladače „-“ nebo „+“ na časovači se bude čas snižovat, resp. zvyšovat po 10 minutách.	

<p>Když je čas nastaven, začne se ihned odpočítávat. Na displeji se zobrazí zbývající čas a indikátor časovače bude blikat po dobu 5 sekund. POZNÁMKA: Červená kontrolka u ukazatele výkonu se rozsvítí a signalizuje výběr této zóny.</p>	
<p>Po uplynutí nastaveného času se příslušná varná zóna automaticky vypne.</p>	

 Ostatní varné zóny, pokud byly zapnuté již předtím, zůstanou v provozu.

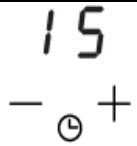
<p>Nastavení více zón:</p>	
<p>Postup pro nastavení více zón je podobný krokům nastavení jedné zóny. Pokud nastavíte čas pro několik varných zón současně, desetinné tečky příslušné varné zóny se rozsvítí. Na minutovém displeji se zobrazují minuty časovače. Tečka odpovídající zóny bliká. Níže je znázorněno:</p>	
<p>3_{mi}----- (nastaveno na 15 minut)</p> <p>6_{mi}----- (nastaveno na 45 minut)</p>	
<p>Po uplynutí nastaveného času se příslušná varná zóna vypne. Pak se ukáže nový minutový časovač a tečka odpovídající zóny bude blikat. Viz zobrazení vpravo:</p>	<p>H ----- 30</p> <p>6_{mi}----- - ⊕ +</p> <p>(nastaveno na 30 minut)</p>
<p>Dotkněte se ovladače zvolené varné zóny, příslušný časovač se zobrazí v indikátoru časovače.</p>	

c) Zrušení časovače

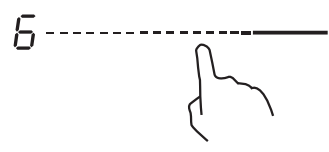
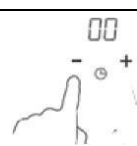
<p>Dotkněte se posuvného ovladače varné zóny, u které chcete zrušit časovač.</p>	
<p>Stiskněte a podržte ovladač časovače „-“, časovač se sníží na „00“ a časovač se zruší.</p>	

3.3.10 Výchozí provozní časy

Automatické vypnutí plní funkci bezpečnostní ochrany pro indukční varnou desku. Ta se automaticky vypne, pokud ji zapomenete vypnout vy. Výchozí provozní časy pro různé úrovně výkonu jsou uvedeny v následující tabulce:

Stupeň výkonu	1	2	3	4	5	6	7	8	9
Výchozí provozní časovač (hodiny)	8	8	8	8	6	6	6	6	4
Stupeň výkonu	10	11	12	13	14				
Výchozí provozní časovač (hodiny)	4	4	4	2	2				

Po odstranění nádoby může indukční varná deska okamžitě přestat hřát a varná deska se automaticky vypne po 2 minutách.



Lidé se srdečním kardiostimulátorem by se měli před použitím tohoto spotřebiče poradit se svým lékařem.

3.3.11 Funkce Cook with me (Vařte se mnou)

Nejprve byste si měli stáhnout aplikaci hOn a nainstalovat ji do svého přenosného zařízení. Poté zaregistrujte indukční varnou desku podle pokynů přímo z aplikace.

Pro spárování mezi varnou deskou a aplikací použijte následující postup:

Stiskněte tlačítko Cook with me (Vařte se mnou) na 4 sekundy. Jakmile uplynou 4 sekundy, začne číslice ČASOVAČE blikat a bude na něm napsáno PA a zahájí se proces párování.

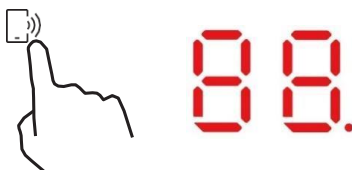

Když je zapnuto Wi-Fi: na pravé straně LED se objeví jedna tečka.
Při VYPNUTÉ Wi-Fi: neobjeví se žádná tečka.

Jak nastavit funkci „Cook with me“ (Vařte se mnou)	
Vyberte si z nabídky receptů aplikace hOn nebo nabídky speciálních programů. Postupujte krok za krokem podle pokynů v aplikaci a po dokončení odešlete parametry do varné desky, která pro vás bude vařit.	
Jakmile varná deska obdrží příkaz z aplikace, varná deska 2krát pípne a jednu sekundu bliká, čímž signalizuje, že byly přijaty pokyny. Recept spustíte stisknutím tlačítka „Cook with me“ (Vařte se mnou).	
Pokud se chcete dostat z funkce „Cook with me“ (Vařte se mnou), změňte úroveň výkonu zóny.	

a. PARAMETRY BEZDRÁTOVÉ SÍŤE

Technologie	Wi-Fi	BLE
Norma	IEEE 802.11b/n/g	Bluetooth v4.2, BR/EDR, BLE
Frekvenční pásmo(-a) [MHz]	2402-2480	2402-2480
Maximální výkon [mW]	1500	1500

b. INFORMACE O PRODUKTU PRO ZAŘÍZENÍ V SÍTI

Informace o produktu pro zařízení v síti	
Spotřeba energie produktu v síťovém pohotovostním režimu, pokud jsou připojeny všechny porty kabelové sítě a všechny porty bezdrátové sítě jsou aktivovány:	NA
Jak aktivovat port bezdrátové sítě:	Chcete-li aktivovat Wi-Fi, stiskněte na 4 sekundy tlačítko „Cook with me“ (Vařte se mnou).
Jak deaktivovat port bezdrátové sítě:	Chcete-li deaktivovat Wi-Fi, stiskněte na 4 sekundy tlačítko „Cook with me“ (Vařte se mnou).

3.3.12 Speciální funkce



Mírné vaření



Rozmrazení



Var

Jak nastavit speciální funkci	
Dotkněte se posuvného ovladače varné zóny.	
Funkce Mírné vaření v páře je ideální pro vaření omáček, dušených pokrmů. Pokud stisknete tlačítko MÍRNĚ, indikátor zobrazí „ “.	
Funkce Tání je ideálním řešením pro rozpuštění čokolády, másla. Tato funkce vám pomůže připravit všechny druhy dezertů nebo omáček. Stiskněte tlačítko Tání, indikátor bude zobrazovat „ “.	
Funkce vaření je ideální pro vaření vody nebo jakékoli kapaliny. Stiskněte tlačítko Vaření, indikátor bude zobrazovat „ “.	

4. Pokyny pro vaření



Dávejte pozor při smažení, protože olej a tuk se velmi rychle zahřívají, a to zejména pokud používáte zesilovač výkonu. Při extrémně vysokých teplotách se oleje a tuky mohou spontánně vznítit, což představuje vážné riziko požáru.

4.1 Kuchařské tipy

- Jakmile jídlo přijde do varu, snižte nastavení teploty.
- Použitím pokličky zkrátíte dobu vaření a ušetříte energii tím, že udržíte teplo v nádobě.
- Používejte co nejméně tekutin nebo tuku, zkrátíte dobu vaření.
- Začněte vařit na vysokém nastavení, a jakmile se jídlo prohřeje, snižte výkon.

4.1.1 Dušení, vaření rýže

- Dušení probíhá pod bodem varu, při asi 85 °C, kdy bubliny jen občas stoupají k povrchu vařené tekutiny. Tento způsob vaření je klíčem k vynikajícím polévkám a dušeným pokrmům, protože se tu může plně rozvinout chuť bez převaření jídla. Vaječná jídla a zahuštěné omáčky byste měli rovněž připravovat pod bodem varu.
- Při některém vaření, například vaření rýže odpařením vody, je nutné nastavení vyšší než nejnižší nastavení, aby se jídlo dobře uvařilo v doporučeném čase.

4.1.2 Steaky

Jak připravit šťavnaté steaky:

1. Před vařením nechte maso odležet při teplotě místnosti po dobu přibližně 20 minut.
2. Zahřejte pánev s těžkým dnem.
3. Potřete obě strany steaku olejem. Do horké pánve kápněte malé množství oleje a vložte do ní maso.
4. Během pečení maso jednou obraťte. Přesná doba pečení závisí na tloušťce steaku a vaší chuti. Čas se může lišit od 2 do 8 minut po jedné straně. Chcete-li zjistit, jak je steak propečený, stiskněte ho. Čím pevnější se zdá, tím propečenější bude.
5. Nechte ještě steak odpočívat na teplém talíři po dobu několika minut, aby došel a byl při podávání křehký.

4.1.3 Pro osmahnutí

1. Vyberte pánev wok nebo velkou pánev na smažení vhodnou pro indukční varnou desku.
2. Připravte si všechny přísady a nádoby. Osmahnutí musí být rychlé. Pokud potřebujete uvařit velká množství jídla, rozdělte si ho do několika menších dávek.
3. Předehřejte krátce pánev a vlijte dvě lžíce oleje.
4. Nejprve osmahněte maso, dejte ho stranou a udržujte v teple.
5. Osmahněte zeleninu. Jakmile je horká, ale stále křupavá, snižte výkon varné zóny na nižší nastavení, vraťte maso na pánev a přidejte omáčku.
6. Opatrně míchejte přísady, aby se důkladně prohřály.
7. Ihned podávejte.
- 8.

4.2 Detekce malých předmětů

V případě, že na varnou desku položíte nádobu nevhodné velikosti, nebo nepřítahující magnet, (např. z hliníku), nebo jiné malé předměty (např. nůž, vidlička, klíč), varná deska se za 1 minutu automaticky přepne do pohotovostního režimu. Ventilátor bude chladit indukční varnou desku ještě další 1 minutu.

5. Nastavení teploty

Níže uvedená nastavení jsou pouze orientační. Přesné nastavení bude záviset na několika faktorech, včetně typu nádobí a množství, které vaříte. Sami si vyzkoušejte, jaká nastavení indukční varné desky vám nejlépe vyhovují.

Nastavení teploty	Určení
1–2	<ul style="list-style-type: none"> • šetrný ohřev pro malé množství jídla • rozpouštění čokolády, másla a potravin, které se rychle spálí • mírné dušení • pomalý ohřev
3–5	<ul style="list-style-type: none"> • další ohřev • rychlé dušení • vaření rýže
6–11	<ul style="list-style-type: none"> • palačinky
12–13	<ul style="list-style-type: none"> • restování • vaření těstovin
14/P	<ul style="list-style-type: none"> • osmahnutí • opečení • uvedení polévky do varu • vaření vody

6. Péče a čištění

Co?	Jak?	Důležité upozornění!
Každodenní znečištění skla (otisky prstů, skvrny, zbytky potravin nebo loužičky bez cukru na skle)	<ol style="list-style-type: none"> 1. Vypněte napájení varné desky. 2. Naneste čistič na varnou desku, zatímco je sklo ještě teplé (ale ne horké!). 3. Opláchněte a otřete do sucha čistým hadříkem nebo papírovou utěrkou. 4. Zapněte napájení varné desky. 	<ul style="list-style-type: none"> • Když je vypnuto napájení varné desky, nebude indikován žádný „horký povrch“, ale varná zóna může být stále horká! Buďte mimořádně opatrní. • Silné drátěnky, některé nylonové drátěnky a drsné/brusné čisticí prostředky mohou poškrábat sklo. Vždy si přečtěte štítek a zkontrolujte, zda jsou čisticí prostředek nebo drátěnka vhodné. • Nikdy nenechávejte na varné desce zbytky po čištění: na skle by se mohly vytvořit skvrny.
Překypění, roztavené potraviny a horké cukernaté loužičky na skle	<p>Odstraňte je okamžitě obracečkou, špachtlí nebo škrabkou vhodnou pro sklo indukční varné desky, ale pozor na horké povrchy varných zón:</p> <ol style="list-style-type: none"> 1. Vypněte napájení varné desky v nástěnné zásuvce. 2. Pomocí nože či jiné pomůcky v úhlu 30° seškrábněte nečistoty nebo skvrny směrem k chladné části varné desky. 3. Vyčistěte nečistoty nebo loužičky hadříkem nebo papírovou utěrkou. 4. Postupujte podle kroků 2 až 4 pro „Každodenní znečištění skla“ výše. 	<ul style="list-style-type: none"> • Skvrny zanechané rozpuštěnými a sladkými potravinami nebo loužičkami odstraňte co nejdříve. V případě, že zchladnou na skle, může být problém s jejich odstraněním a hrozí dokonce trvalé poškození povrchu skla. • Nebezpečí pořezání: je-li ochranný kryt stažený, je ostří škrabky ostré jako břitva. Používejte ji s nejvyšší opatrností a vždy ukládejte bezpečně a mimo dosah dětí.
Loužičky na dotykových ovladačích	<ol style="list-style-type: none"> 1. Vypněte napájení varné desky. 2. Setřete rozlitou kapalinu. 3. Otřete plochu s dotykovým ovládáním čistou vlhkou houbou nebo hadříkem. 4. Poté ji vysušte dosucha papírovou utěrkou. 5. Zapněte napájení varné desky. 	<ul style="list-style-type: none"> • Varná deska může pípnout a vypnout se a dotykové ovladače nemusejí fungovat, pokud je na nich rozlitá kapalina. Před opětovným zapnutím varné desky zkontrolujte, zda je plocha ovladačů otřená dosucha.

7. Rady a tipy

Problém	Možné příčiny	Co dělat
Indukční varnou desku nejde zapnout.	Není napájení.	Zkontrolujte, zda je indukční varná deska připojena k napájení, a to je zapnuté. Zkontrolujte, zda není výpadek proudu ve vašem domě nebo okolí. Pokud jste zkontrolovali všechno a problém přetrvává, obraťte se na kvalifikovaného technika.
Dotykové ovladače nereagují.	Ovladače jsou zablokovány.	Odčlovkejte ovladače. Viz pokyny v části „Používání indukční varné desky“.
Dotykové ovladače dobře nereagují.	Může na nich být slabá vrstva vody nebo se jich dotýkáte špičkou prstu.	Ujistěte se, že dotykové ovládání je suché a k dotyku ovladačů použijte bříško prstu, nikoliv jeho špičku.
Sklo je poškrábané.	Drsné nádoby. Použili jste nevhodné, brusné drátěnky nebo čisticí prostředky.	Používejte nádoby s rovným a plochým dnem. Viz „Výběr správné nádoby“. Viz „Čištění a údržba“.
Některé nádoby mohou vydávat praskavé nebo cvakavé zvuky.	To může být způsobeno konstrukcí nádoby (vrstvy různých kovů, které jinak vibrují).	Jedná se o normální jev u nádobí a nejde o poruchu.
Indukční varná deska při použití s nastavením na vysoký výkon hučí slabě šumí.	Je to způsobeno technologií indukčního vaření.	To je normální jev a zvuk by se měl ztišit nebo zcela zmizet, když snížíte nastavení tepla.
Hluk ventilátoru vycházející z indukční desky.	Chladicí ventilátor vestavěný do indukční varné desky chladí a chrání elektroniku před přehřátím. To může pokračovat i po vypnutí indukční varné desky.	Jedná se o normální jev a není vyžadován žádný zásah. Pokud běží ventilátor, nevypínejte napájení indukční varné desky ve zdi.
Nádoby se nezahřívají a neobjevují se na displeji.	Indukční deska nemůže detekovat nádobu, protože není vhodná pro indukční vaření. Indukční deska nemůže detekovat nádobu, protože je příliš malá pro varnou zónu nebo je špatně vystředěná.	Používejte nádoby vhodné pro indukční vaření. Viz část „Výběr správné nádoby“. Vystředte nádobu a ujistěte se, že její dno odpovídá velikosti varné zóny.
Indukční varná deska nebo varná zóna se náhle sama vypnula, zazní tón a zobrazí se chybový kód (obvykle se střídající s jedním nebo dvěma číslicemi na displeji časovače vaření).	Technická závada.	Poznamenejte si písmena a číslice kódu, vypněte napájení varné desky v nástěnné zásuvce a obraťte se na kvalifikovaného technika.

8. Zobrazení závad a kontrola

Indukční varná deska je vybavena autodiagnostickou funkcí. S tímto testem je technik schopen zkontrolovat funkci několika dílů bez demontáže nebo vytažení varné desky z pracovní plochy.

Odstraňování problémů

Pro zóny 1 a 2

Problém	Možné příčiny	Co dělat
E1, E2, E7, C1	Selhání teplotního snímače.	Obraťte se prosím na dodavatele.
E3, E4	Teplotní čidlo IGBT porucha.	Obraťte se prosím na dodavatele.
EU	Spojení mezi zobrazovací deskou a hlavní deskou selhalo.	Obraťte se prosím na dodavatele.
EL, EH	Abnormální napájecí napětí.	Prosím zkontrolujte, zda je napájecí napětí normální. Zapněte spotřebič po obnovení napájení do normálního stavu.
C3	Teplotní snímač sklokeramické desky ukazuje vysokou teplotu.	Po ochlazení indukční varnou desku restartujte.
C2	Teplotní snímač IGBT ukazuje vysokou teplotu.	Restartujte, až se indukční varná deska ochladí.

Pro zóny 3 a 4

1) Zobrazený poruchový kód během používání zákazníkem a řešení

Chybový kód	Problém	Řešení
Automatická obnova		
EL	Napájecí napětí je vyšší než jmenovité napětí.	Prosím zkontrolujte, zda je napájecí napětí normální.
EH	Napětí v síti je nižší než jmenovité napětí.	Zapnutí po napájení je normální.
C1, C3	Vysoká teplota čidla keramické plotýnky.	Počkejte na návrat teploty keramické desky k normálu. Dotkněte se tlačítka ON/OFF (ZAP/VYP) k restartu spotřebiče.
C2	Vysoká teplota IGBT. (1#)	Počkejte na návrat teploty IGBT normálu. Dotkněte se tlačítka ON/OFF (ZAP/VYP) k restartu spotřebiče. Zkontrolujte, zda ventilátor běží hladce; pokud ne, vyměňte ventilátor.
Bez automatické obnovy		
E2	Porucha čidla teploty keramické plotýnky - zkrat v obvodu.	Zkontrolujte připojení nebo vyměňte čidla teploty keramické plotýnky.
E1	Porucha čidla teploty keramické plotýnky - přerušovaný obvod.	
E7	Porucha čidla teploty keramické plotýnky - neplatné.	
E4	Teplotní čidlo IGBT porucha - zkrat.	Vyměňte napájecí desku.
E3	Teplotní čidlo IGBT porucha - přerušování.	

2) Konkrétní porucha a řešení

Porucha	Problém	Řešení A	Řešení B
LED dioda se nerozsvítí, když je spotřebič zapojen.	Není dodáváno napájení.	Zkontrolujte, zda je zástrčka pevně v zásuvce a zásuvka funguje.	
	Porucha připojení přídavné napájecí desky a desky displeje.	Zkontrolujte připojení.	
	Poškození přídavné napájecí desky.	Vyměňte přídavnou napájecí desku.	
	Poškození desky displeje.	Vyměňte desku displeje.	
Některá tlačítka nefungují, nebo displej LED není normální.	Poškození desky displeje.	Vyměňte desku displeje.	
Indikátor režimu vaření se rozsvítí, ale ohřev se nespustí.	Vysoká teplota varné desky.	Okolní teplota může být příliš vysoká. Nasávání vzduchu nebo větrací otvor mohou být zablokované.	
	Něco se stalo s ventilátorem.	Zkontrolujte, zda ventilátor běží hladce; jestliže ne, vyměňte ventilátor.	
	Napájecí deska je poškozená.	Vyměňte napájecí desku.	
Ohřev se náhle vypne během provozu a na displeji bliká „E“.	Špatný typ nádoby.	Použijte správnou nádobu (viz návod k obsluze).	Okruh zjištění nádoby je poškozený, vyměňte napájecí desku.
	Příliš malý průměr nádoby.		
	Sporák se přehřál.	Jednotka je přehřátá. Počkejte na návrat teploty k normálu. Stiskněte tlačítko ON/OFF (ZAP/VYP) k restartu spotřebiče.	
Topné zóny na stejné straně (například první a druhá zóna) zobrazí „E“.	Porucha připojení napájecí desky a desky displeje.	Zkontrolujte připojení.	
	Poškození desky displeje komunikačního dílu.	Vyměňte desku displeje.	
	Hlavní deska je poškozená.	Vyměňte napájecí desku.	
Motor ventilátoru nezni normálně.	Motor ventilátoru je poškozený.	Vyměňte ventilátor.	

Výše uvedené případy jsou zhodnocení a kontrola běžných poruch.

Prosím, nerozebírejte spotřebič sami, aby nedošlo k nebezpečí a poškození indukční varné desky.

9. Instalace

9.1 Výběr zařízení pro instalaci

Vyřízněte pracovní plochu podle rozměrů ve výkresu.

Za účelem instalace a použití musí být kolem otvoru zachován alespoň 5cm prostor. Ujistěte se, že tloušťka pracovní plochy je nejméně 30 mm. Vyberte tepelně odolný pracovní povrchový materiál (dřevo nebo podobný vláknitý nebo hygroskopický materiál nesmí být použit jako pracovní povrchový materiál, pokud není impregnován), aby nedošlo k zasažení elektrickým proudem nebo větší deformaci způsobené tepelným sáláním varné desky. Podle níže uvedeného obrázku:



Poznámka: Bezpečnostní vzdálenost mezi stranami varné desky a vnitřními povrchy pracovní desky by měla být alespoň 3 mm.

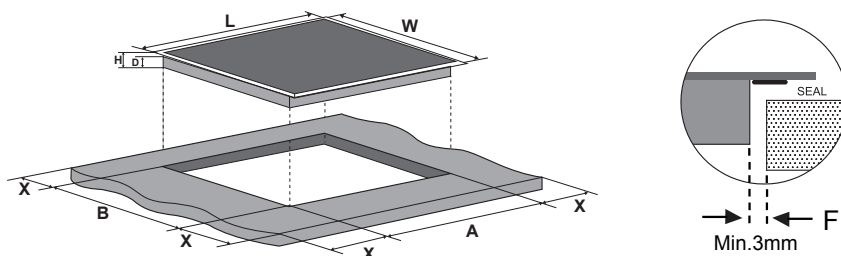

L(mm)	W(mm)	H(mm)	D(mm)	A(mm)	B(mm)	X(mm)	F(mm)
800	520	56	52	750±1	480±1	50 min.	3 min.

Indukční varná deska musí být dobře větraná a přívod a odvod vzduchu nesmí být ucpané. Přesvědčte se, že je indukční varná deska v dobrém pracovním stavu. Podle níže uvedeného obrázku



Poznámka: Bezpečnostní vzdálenost mezi varnou deskou a skříňky nad varnou deskou by měla být alespoň 760 mm.

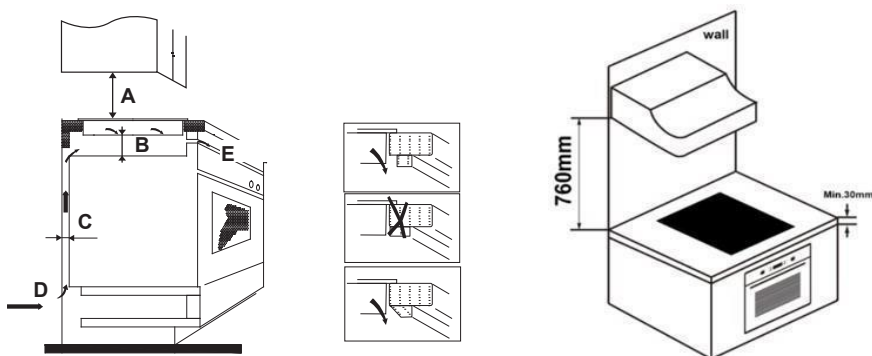

A (mm)	B (mm)	C (mm)	D	E
760	50 min.	20 min.	Vstup vzduchu	Odvod vzduchu 5 mm

VAROVÁNÍ: Zajistěte dostatečné větrání

Přesvědčte se, že je indukční varná deska dobře větraná a že přívod ani odvod vzduchu nejsou ucpané. Aby nedošlo k náhodnému dotyku přehřátého dna varné desky nebo neočekávanému zásahu elektrickým proudem při práci, je nutné umístit dřevěnou vložku upevněnou šrouby v minimální vzdálenosti 50 mm od spodní strany varné desky. Postupujte podle následujících požadavků

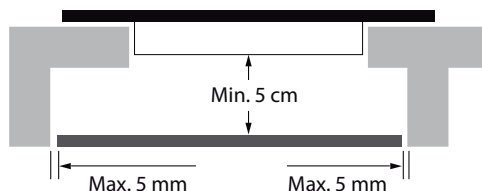

V okolí varné desky jsou ventilační otvory. Při umísťování varné desky do její polohy **MUSÍTE** zajistit, aby tyto otvory neblokovala kuchyňská linka.



- Nezapomeňte, že lepidlo, které připojí plastový nebo dřevěný materiál k nábytku, musí být schopné odolat teplotě minimálně 150°C, aby se zabránilo uvolnění obložení.
- Zadní stěna, přilehlé a okolní plochy musí být proto schopny odolat teplotě 90°C.

9.2 Před instalací varné desky zkontrolujte, zda:

- Pracovní plocha je vyrovnaná a plochá a nic nebrání splnění nároků na prostor.
- Pracovní plocha je vyrobena z tepelně odolného a izolovaného materiálu.
- Je-li varná deska instalovaná nad troubu, musí mít trouba vestavěný chladicí ventilátor.
- Instalace splňuje všechny požadavky na volný prostor i platné normy a předpisy.
- V trvalé elektroinstalaci je vhodný odpojovač zajišťující úplné odpojení od elektrické sítě a je instalovaný v souladu s místními zákony a předpisy pro elektrickou instalaci.
- Odpojovač musí být schváleného typu s 3mm vzduchovou mezerou mezi kontakty ve všech pólech (nebo u všech aktivních [fázových vodičů] v případě, že místní elektroinstalační předpisy umožňují tuto změnu požadavků).
- Zákazník má i po instalaci varné desky snadný přístup k odpojovači.
- V případě pochybností ohledně instalace můžete konzultovat místní stavební úřady a místní právní předpisy.
- Na povrch stěn obklopujících varnou desku můžete vybrat tepelně odolné a snadno čistitelné povrchové úpravy (například keramické dlaždice).

9.3 Po instalaci varné desky zkontrolujte zda:

- Napájecí kabel není přístupný žádnými dvířky ani zásuvkami.
- Je zajištěno dostatečné proudění čerstvého vzduchu z vnější strany skříněk na spodek varné desky.
- Je-li varná deska instalována nad zásuvku nebo skříňku, je na spodku varné desky umístěna tepelná izolace.
- Zákazník má snadný přístup k odpojovači.

9.4 Před umístěním upevňovacích držáků

Jednotka musí být umístěna na stabilní, hladký povrch (použijte obal). Na ovladače vyčnívající z varné desky nepoužívejte sílu.

9.5 Seřízení polohy držáku

Před instalací připevněte varnou desku na pracovní plochu vložení 6 držáků na spodní straně varné desky (viz obrázek).

Upravte polohu držáku, aby vyhovovala pro různé tloušťky desky stolu.

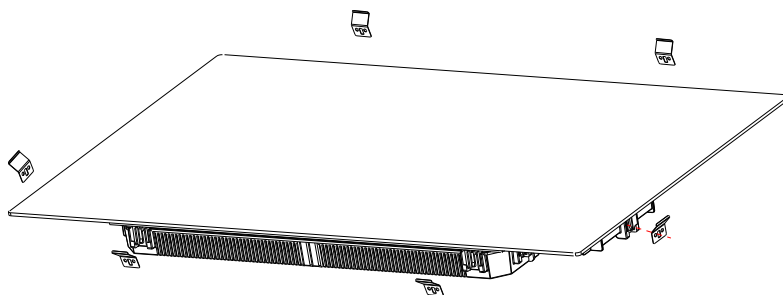

Za žádných okolností se nesmí držáky po instalaci dotýkat vnitřních povrchů kuchyňské desky (viz obrázek).

9.6 Upozornění

1. Instalaci varné desky musí provést kvalifikovaná osoba nebo technik. V případě zájmu můžeme zprostředkovat vhodné odborníky. Nikdy se nepokoušejte provádět instalaci sami.
2. Varná deska nesmí být umístěna přímo nad myčkou nádobí, chladničkou, mrazničkou, pračkou nebo sušičkou, protože vlhkost by mohla poškodit elektroniku varné desky.
3. Indukční varná deska musí být instalována tak, aby zaručovala spolehlivé tepelné záření.
4. Stěna a indukované topné zóny nad povrchem stolu musí vydržet teplo.
5. Aby se zabránilo případnému poškození, musí být sendvičová vrstva a lepidlo odolné vůči teplotě.
6. Nepoužívejte čisticí přístroje na páru.

9.7 Připojení varné desky do elektrické sítě



Tento spotřebič smí k elektrické síti připojovat pouze kvalifikovaná osoba. Před připojením varné desky do elektrické sítě zkontrolujte:

1. Domácí elektrická instalace je vhodná pro odběr energie varnou deskou.
2. Napětí odpovídá hodnotě uvedené na typovém štítku.
3. Průřezy napájecího kabelu vydrží zatížení uvedené na typovém štítku.

K připojení varné desky k elektrické síti nepoužívejte adaptéry, redukce, nebo větvící zařízení, protože mohou způsobit přehřátí a požár.

Napájecí kabel nesmí přijít do styku s horkými plochami a musí být veden tak, aby v žádném bodě nebyla teplota vyšší než 75 °C.



Poradte se s elektrikářem, zda je domácí elektroinstalace vhodná bez dalších úprav. Jakékoli změny smí provést pouze kvalifikovaný elektrikář.

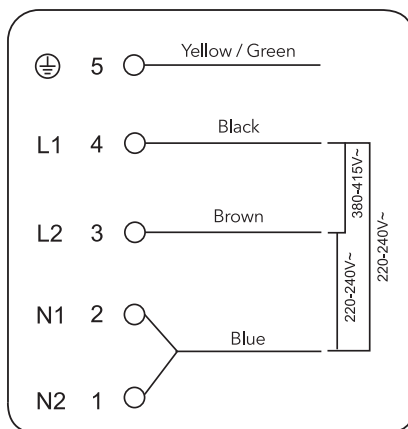

Pokud celkový počet topných jednotek zvoleného spotřebiče není menší než 4, lze spotřebič připojit přímo k síti pomocí jednofázového elektrického připojení, jak je znázorněno níže.

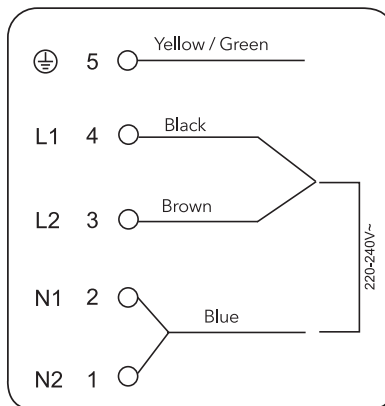
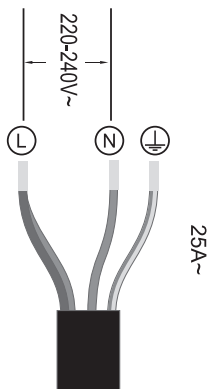

- Je-li kabel poškozený, nebo má být nahrazen, musí tuto práci provést pracovník poprodejního servisu s příslušnými nástroji, aby nedošlo k úrazu.
- Je-li spotřebič připojen přímo k elektrické síti, musí být instalován vícepólový jistič s minimálním otvorem 3 mm mezi kontakty.
- Instalační technik musí zajistit provedení správného elektrického připojení v souladu s bezpečnostními předpisy.
- Kabel nesmí být nikde ohnutý ani stlačený.
- Musí se pravidelně kontrolovat a smí ho vyměnit pouze autorizovaný technik.



Spodní plocha a napájecí kabel varné desky nejsou po instalaci přístupné.



LIKVIDACE: Tento výrobek nevyhazujte s běžným domovním odpadem. Odpad je nutné roztrždit pro speciální zpracování.

Tento spotřebič je označen v souladu s evropskou směrnicí 2012/19/EU o likvidaci elektrického a elektronického zařízení (WEEE). Zajištěním správné likvidace tohoto spotřebiče pomůžete zabránit případným negativním vlivům na životní prostředí a lidské zdraví, k nimž by došlo při nesprávném postupu likvidace.

Symbol na spotřebiči nebo na přiložených dokumentech udává, že tento spotřebič nepatří do domácího odpadu. Je nutné jej odvézt do příslušného sběrného místa pro recyklaci elektrického a elektronického zařízení.

Tento spotřebič vyžaduje odbornou likvidaci odpadu. Podrobnější informace o zpracování, rekuperaci a recyklaci tohoto spotřebiče zjistíte u příslušného místního úřadu, služby pro likvidaci domovního odpadu nebo v obchodě, kde jste výrobek zakoupili.

Podrobnější informace o zpracování, rekuperaci a recyklaci tohoto spotřebiče zjistíte u příslušného místního úřadu, služby pro likvidaci domovního odpadu nebo v obchodě, kde jste spotřebič zakoupili.

1. Úvod	151
1.1 Bezpečnostné upozornenia	151
1.2 Inštalácia	151
1.2.1 Nebezpečenstvo úrazu elektrickým prúdom	151
1.2.2 Nebezpečenstvo porezania	151
1.2.3 Dôležité bezpečnostné pokyny	151
1.3 Prevádzka a údržba	152
1.3.1 Nebezpečenstvo úrazu elektrickým prúdom	152
1.3.2 Ohrozenie zdravia	152
1.3.3 Nebezpečenstvo súvisiace s horúcim povrchom	153
1.3.4 Nebezpečenstvo porezania	153
1.3.5 Dôležité bezpečnostné pokyny	153
2. Údaje o výrobku	155
2.1 Pohľad zhora	155
2.2 Ovládací panel	155
2.3 Teória fungovania	155
2.4 Predtým, ako začnete používať svoju novú indukčnú varnú dosku 156	
2.5 Technické údaje	156
3. Prevádzka výrobku	156
3.1 Dotykové ovládače	156
3.2 Výber vhodného riadu	157
3.3 Spôsob použitia	157
3.3.1 Začatie varenia	157
3.3.2 Ukončenie varenia	158
3.3.3 Používanie funkcie Boost	159
3.3.4 Flexibilná oblasť	159
3.3.5 Francúzska doska	161
3.3.6 Uzamykanie ovládačov	161
3.3.7 Režim pozastavenia	162
3.3.8 Funkcia riadenia výkonu	162
3.3.9 Ovládač časovača	163
3.3.10 Predvolený čas prevádzky	165
3.3.11 Funkcia „Cook with me“ (Var so mnou)	166
3.3.12 Špeciálna funkcia	167
4. Usmernenia k vareniu	167
4.1 Tipy pre varenie	167
4.1.1 Slabé vrenie, varenie ryže	167
4.1.2 Prudké opečenie steaku	168
4.1.3 Pri smažení	168
4.2 Detekcia malých predmetov	168

5. Nastavenia teplotného stupňa	168
6. Starostlivosť a čistenie	169
7. Rady a tipy	170
8. Zobrazenie chýb a kontrola	171
9. Inštalácia	173
9.1 Výber miesta inštalácie	173
9.2 Pred inštaláciou varnej dosky sa uistite, že.....	174
9.3 Po inštalácii varnej dosky sa uistite, že	175
9.4 Pred umiestnením upevňovacích držiakov.....	175
9.5 Upravenie polohy držiakov	175
9.6 Upozornenia	176
9.7 Pripojenie varnej dosky k sieťovému napájaniu	176

1. Úvod

Spoločnosť Candy Hoover Group Srl týmto vyhlasuje, že rádiové zariadenie je v súlade so smernicou 2014/53/EÚ a s príslušnými zákonnými požiadavkami (pre trh UKCA). Úplné znenie vyhlásenia o zhode je k dispozícii na tejto internetovej adrese: www.candy-group.com.

1.1 Bezpečnostné upozornenia

Vaša bezpečnosť je pre nás dôležitá. Skôr ako začnete varnú dosku používať, si prečítajte tieto informácie.

1.2 Inštalácia

1.2.1 Nebezpečenstvo úrazu elektrickým prúdom

- Zariadenie odpojte od sieťového napájania predtým, ako na ňom budete vykonávať akúkoľvek prácu alebo údržbu.
- Pripojenie k dobrému uzemňovaciemu systému je podstatné a povinné.
- Úpravy domácej elektroinštalácie môže vykonať len kvalifikovaný elektrikár.
- Nedodržanie tohto odporúčania môže mať za následok zasiahnutie elektrickým prúdom alebo smrťou.

1.2.2 Nebezpečenstvo porezania

- Budte opatrní – okraje panela sú ostré.
- Nedostatočná opatrnosť môže viesť k zraneniu alebo porezaniu.

1.2.3 Dôležité bezpečnostné pokyny

- Pred inštaláciou alebo používaním tohto zariadenia si pozorne prečítajte tieto pokyny.
- Na toto zariadenie by sa nikdy nemali klásť horľavé materiály alebo výrobky.
- Tieto informácie dajte k dispozícii osobe zodpovednej za inštaláciu zariadenia, pretože by sa tým mohli znížiť náklady na inštaláciu.
- Aby ste sa vyhli nebezpečenstvu, toto zariadenie sa musí nainštalovať podľa tohto návodu na inštaláciu.
- Toto zariadenie môže správne nainštalovať a uzemniť iba vhodne kvalifikovaná osoba.
- Toto zariadenie by sa malo pripojiť k obvodu, ktorý obsahuje izolačný vypínač, zabezpečujúci úplné odpojenie od napájania.
- Nesprávna inštalácia zariadenia by mohla spôsobiť neplatnosť záruky alebo nárokov na ručenie.
- Tento spotrebič môžu používať deti staršie než 8 rokov a osoby so zníženými telesnými, zmyslovými alebo duševnými schopnosťami alebo s nedostatkom skúseností a znalostí, len ak

sú pod dozorom alebo dostali pokyny o používaní zariadenia bezpečným spôsobom a ak chápu nebezpečenstvá s ním súvisiace.

- Deti sa nesmú hrať so spotrebičom. Čistenie a bežnú údržbu nesmú vykonávať deti bez dozoru.
- Ak došlo k poškodeniu napájacieho kábla, musí ho vymeniť výrobca, jeho servisný zástupca alebo podobne spôsobilá osoba, aby nedošlo k nebezpečenstvu.
- VAROVANIE: Ak je povrch prasknutý, vypnite zariadenie, aby ste zabránili možnosti úrazu elektrickým prúdom v prípade varných dosiek s povrchom zo sklokeramického alebo podobného materiálu, ktorý chráni súčiastky pod prúdom.
- Kovové predmety, napríklad nože, vidličky, lyžičky a pokrievky by sa nemali odkladať na varnú dosku, pretože sa môžu veľmi zohriať.
- Nesmie sa používať parný čistič.
- Na čistenie varnej dosky nepoužívajte parný čistič.
- Zariadenie nie je určené na ovládanie pomocou externého časovača alebo samostatného systému diaľkového ovládania.
- VAROVANIE: Nebezpečenstvo vzniku požiaru: na varných povrchoch neuchovávajte žiadne predmety.
- Na proces varenia sa musí dohliadať. Pri príprave jedla s krátkou dobou varenia na jedlo nepretržite dohliadajte.
- VAROVANIE: Pri príprave pokrmov s tukmi alebo olejmi nenechávajte varnú dosku bez dozoru, pretože je to nebezpečné a hrozí nebezpečenstvo vzniku požiaru. NIKDY sa nesnažte uhasiť oheň vodou, ale spotrebič vypnite a potom plameň zakryte napríklad vekom alebo požiarou dekou.

1.3 Prevádzka a údržba

1.3.1 Nebezpečenstvo úrazu elektrickým prúdom

- Nevarte na zlomenom alebo prasknutom povrchu varnej dosky. Ak by sa povrch varnej dosky zlomil alebo praskol, zariadenie okamžite vypnite napájanie zo siete (zo zásuvky v stene) a kontaktujte kvalifikovaného technika.
- Pred čistením alebo údržbou vypnite varnú dosku zo zásuvky.
- Nedodržanie tohto odporúčania môže mať za následok zasiahnutie elektrickým prúdom alebo smrť.

1.3.2 Ohrozenie zdravia

- Toto zariadenie spĺňa elektromagnetické bezpečnostné normy.

- Ľudia s kardiostimulátorom alebo inými elektrickými implantátmi (napríklad inzulínovými pumpami) sa musia pred používaním tohto zariadenia poradiť s lekárom alebo výrobcou implantátu, aby sa uistili, že ich implantáty nebudú ovplyvnené elektromagnetickým poľom.

- Nedodržanie tohto odporúčania môže mať za následok smrť.

1.3.3 Nebezpečenstvo súvisiace s horúcim povrchom

- Počas používania sa prístupné súčasti tohto zariadenia veľmi zohrejú a môžu spôsobiť popálenie.
- Dbajte na to, aby ste sa až do vychladnutia povrchu indukčnej sklenenej varnej dosky nedostali do kontaktu s ňou vy, vaše oblečenie ani žiadny iný predmet okrem vhodného varného riadu.
- Deti udržiavajte v dostatočnej vzdialenosti.
- Rukoväte hrncov môžu byť na dotyk horúce. Skontrolujte, či rukoväte hrncov nepresahujú nad iné varné zóny, ktoré sú zapnuté. Rukoväte udržiavajte mimo dosahu detí.
- Nedodržanie tohto odporúčania by mohlo mať za následok popálenie a obarenie.

1.3.4 Nebezpečenstvo porezania

- Pri zasunutí bezpečnostného krytu sa odhalí ako ostrá čepeľ škrabky na povrch varnej dosky. Budte mimoriadne opatrní a vždy ju uchováajte bezpečne a mimo dosahu detí.
- Nedostatočná opatrnosť môže viesť k zraneniu alebo porezaniu.

1.3.5 Dôležité bezpečnostné pokyny

- Pri používaní nenechávajte zariadenie nikdy bez dozoru. Vykypenie spôsobuje dymenie a mastné škvrny, ktoré sa môžu vznietiť.
- Zariadenie nikdy nepoužívajte ako pracovnú alebo úložnú plochu.
- Na zariadení nikdy nenechávajte žiadne predmety ani riad.
- Do blízkosti zariadenia nekladte ani tam nenechávajte žiadne magnetizovateľné predmety (napr. kreditné karty, pamäťové karty) ani elektronické zariadenia (napr. počítače, MP3 prehrávače), pretože môžu byť ovplyvnené jeho elektromagnetickým poľom.
- Zariadenie nikdy nepoužívajte na zohrievanie alebo vykurovanie miestnosti.
- Po použití vždy vypnite varné zóny a varnú dosku podľa uvedeného v tomto návode (napr. pomocou dotykových

ovládačov). Nespoliehajte sa, že funkcia detekcie hrncov vypne varné zóny, keď odoberiete hrnce.

- Nedovoľte deťom, aby sa so zariadením hrali, alebo aby si naň sadali, stavali sa naň či naň liezli.
- V skrinkách nad zariadením neuchovávajte predmety, o ktoré by mohli mať deti záujem. Deti, ktoré by liezli na varnú dosku, by sa mohli vážne zraniť.
- V priestore, kde sa používa zariadenie, nenechávajte deti samotné alebo bez dozoru.
- Deti alebo osoby s postihnutím, ktoré obmedzuje ich schopnosť používať zariadenie, by mala zodpovedná a kompetentná osoba poučiť o tom, ako sa používa. Táto osoba by mala byť spokojná, že môžu zariadenie používať bez toho, aby ohrozovali seba alebo svoje okolie.
- Neopravujte ani nevymieňajte žiadnu časť zariadenia, ak sa to výslovne neodporúča v návode. Všetok iný servis by mal vykonávať kvalifikovaný technik.
- Na varnú dosku nekladte ťažké predmety a dbajte na to, aby na ňu nespadli.
- Na varnú dosku sa nestavajte.
- Nepoužívajte hrnce so zúbkovanými okrajmi ani neťahajte hrnce po povrchu indukčnej sklenenej dosky, pretože môžete poškriabať sklo.
- Na čistenie varnej dosky nepoužívajte drôtenky ani žiadne iné drsné abrazívne čistiace prostriedky, pretože môžu poškriabať indukčnú sklenenú dosku.
- Tento spotrebič je určený na použitie v domácnosti a na podobné použitia, napríklad: – kuchynky pre personál v obchodoch; – kancelárie a iné pracovné prostredia; – obytné budovy na farme; – klientmi hotelov, motelov a iných objektov obytného typu; – objekty na prenocovanie s raňajkami.
- **VAROVANIE:** Spotrebič a jeho prístupné súčasti sa počas prevádzky zahrievajú na vysokú teplotu.
- Dávajte pozor, aby ste sa nedotkli vyhrievacích prvkov.
- Deti do 8 rokov sa musia zdržiavať mimo dosahu, ak nie sú pod neustálym dohľadom.

Gratulujeme vám k zakúpeniu novej indukčnej varnej dosky.

Odporúčame vám venovať určitý čas čítaniu tohto návodu na použitie/inštaláciu, aby ste plne porozumeli, ako sa správne inštaluje a ovláda.

Informácie o inštalácii sú uvedené v časti týkajúcej sa inštalácie.

Pred použitím si pozorne prečítajte všetky bezpečnostné pokyny a návod na použitie/inštaláciu si uchovajte pre prípad, že by ste ho v budúcnosti potrebovali.

2. Údaje o výrobku

2.1 Pohľad zhora

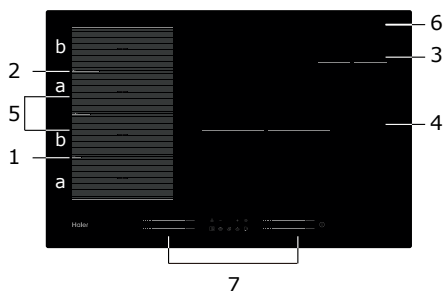

1. Max. 2000/3200 W zóna
2. Max. 2000/3200 W zóna
3. Max. 1400/2000 W zóna
4. Max. 3000/3600 W zóna
5. Max. 3000/3600 W zóna
6. Sklenená doska
7. Ovládací panel

2.2 Ovládací panel

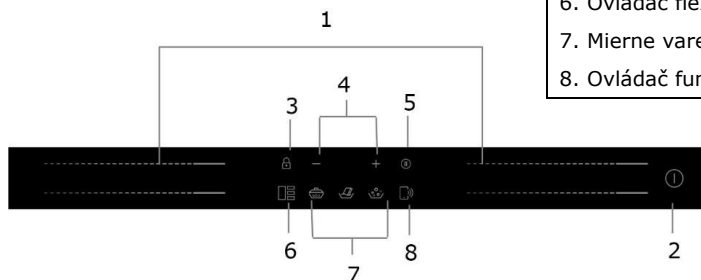

1. Ovládače výkonu ohrevnej zóny
2. Vypínač
3. Ovládač uzamknutia tlačidiel
4. Ovládač časovača
5. Ovládač na prerušenie varenia
6. Ovládač flexibilnej oblasti
7. Mierne varenie, roztopenie, varenie
8. Ovládač funkcie „Cook with me“ (Var so mnou)

2.3 Teória fungovania

Indukčné varenie je bezpečná, vyspelá, efektívna a úsporná technológia varenia. Funguje na princípe elektromagnetických polí vytvárajúcich teplo priamo v hrnci, nie nepriamo prostredníctvom ohrevu skleneného povrchu. Sklo je horúce len preto, lebo ho hrniec nakoniec zohreje.

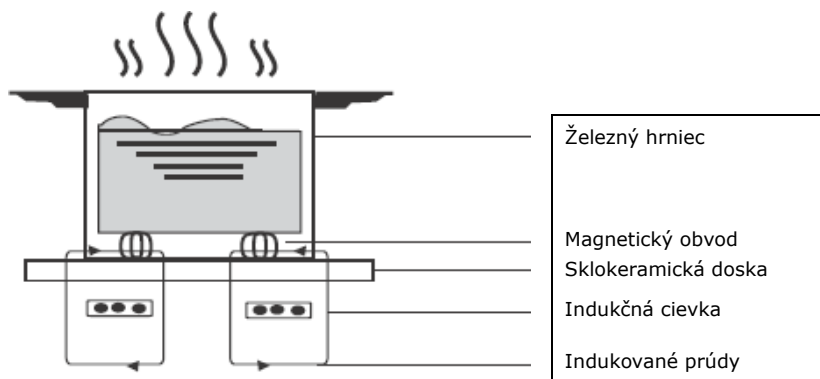

2.4 Predtým, ako začnete používať svoju novú indukčnú varnú dosku

- Prečítajte si tento návod, pričom osobitnú pozornosť venujte časti „Bezpečnostné upozornenia“.
- Odstráňte ochrannú fóliu, ktorá sa môže ešte stále nachádzať na indukčnej varnej doske.

2.5 Technické údaje

Varná doska	HAMTSJ86MC/1
Varné zóny	4 zóny
Napájacie napätie	220 – 240 V~ 50 Hz alebo 60 Hz
Inštalované elektrické napájanie	7400 W
Veľkosť produktu (mm)	800 X 520 X 56
Inštaláčn é rozmery (mm)	750 X 480

Hmotnosť a rozmery sú približné. Keďže sa naše výrobky snažíme neustále vylepšovať, môžeme zmeniť špecifikácie a dizajn bez predchádzajúceho upozornenia.

Varná zóna	Priemer podkladu indukčného riadu	
	Minimum	Maximum
1 a 2	80*	200
3	80	140
4	180	280
Flexibilná zóna	80*	200*400

Aby sa umožnila správna detekcia panvice, nádoba by sa mala umiestniť v obvode oblasti "a" alebo «b», nie medzi oblasťami «a» a «b».

3. Prevádzka výrobku

3.1 Dotykové ovládače

- Ovládače reagujú na dotyk, takže nemusíte vyvíjať žiaden tlak.
- Používajte bruškú prstov, nie končeky.
- Pri každom zaznamenaní dotyku začujete pípnutie.
- Dbajte na to, aby boli ovládače vždy čisté, suché a aby ich nezakrývali žiadne predmety (napr. riad alebo utierka). Aj tenká vrstva vody môže spôsobiť problematické používanie ovládačov.

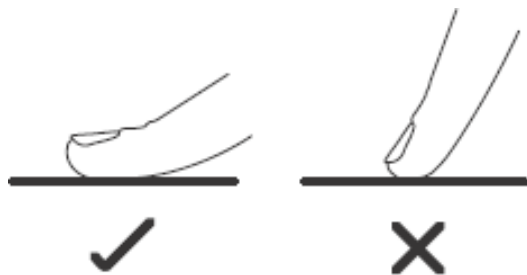

3.2 Výber vhodného riadu

- Používajte len riad s dnom vhodným na indukčné varenie.



Pozrite sa, či sa obale alebo na dne hrnca nachádza symbol indukcie.

- Vhodnosť riadu si môžete overiť aj vykonaním magnetického testu.

Pohybuje magnetom smerom ku dnu hrnca. Ak sa pritiahne, hrniec je vhodný pre indukciu.



- Ak nemáte magnet:
 1. Do hrnca, ktorý chcete skontrolovať, nalejte trochu vody.
 2. Ak na displeji neblíká  a voda sa zohrieva, hrniec je vhodný.
- Nie je vhodný riad vyrobený z týchto materiálov: čistá nehrdzavejúca oceľ, hliník alebo meď bez magnetického dna, sklo, drevo, porcelán, keramika a kamenina.

Nepoužívajte riad so zúbkovanými okrajmi alebo prehnutým dnom.



Uistite sa, že dno hrnca je hladké, prilieha ku sklu dosky a má rovnakú veľkosť ako varná zóna. Používajte panvice, ktorých priemer je taký veľký, ako obrys zvolenej zóny. Používaním trochu širšieho hrnca sa bude využívať energia s maximálnou účinnosťou. Ak budete používať menší hrniec, účinnosť môže byť menšia, než sa očakávalo. Hrniec užší než je 80 mm nemusí varná doska zaznamenať. Hrniec umiestnite vždy uprostred varnej zóny.

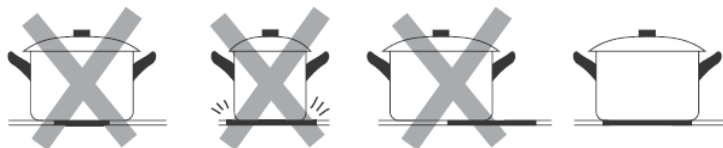

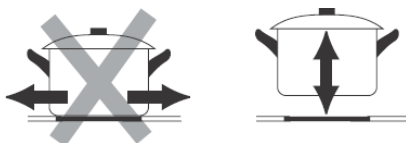

Pri premiestňovaní vždy zdvihnite hrnce z indukčnej varnej dosky – neposúvajte ich, pretože môžu poškrabať sklo.

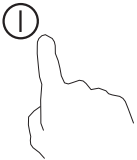
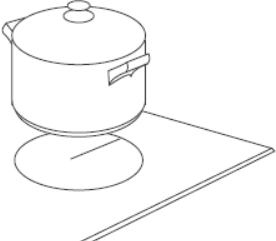

3.3 Spôsob použitia

3.3.1 Začatie varenia

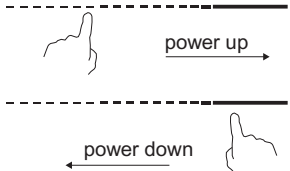
<p>Dotknite sa ovládača ON/OFF (Zapnúť/Vypnúť) na tri sekundy. Po zapnutí jedenkrát zaznie zvuková signalizácia, všetky zobrazenia ukazujú „-“ alebo „—“, čím indikujú, že indukčná varná doska prešla do stavu pohotovostného režimu.</p>	
<p>Položte vhodný hrniec na varnú zónu, ktorú chcete použiť.</p> <ul style="list-style-type: none"> • Uistite sa, že dno hrnca a povrch varnej zóny sú čisté a suché. 	
<p>Dotknite sa posuvného ovládača výberu ohrevnej zóny a indikátor vedľa klúča začne blikať.</p>	
<p>Dotykom posuvného ovládača zvolte teplotný stupeň.</p> <ul style="list-style-type: none"> • Ak nezvolíte nastavenie teplotného stupňa do 1 minúty, indukčná varná doska sa automaticky vypne. Budete musieť znovu začať od kroku 1. • Nastavenie teplotného stupňa môžete upraviť kedykoľvek počas varenia. 	

Ak na displeji striedavo bliká a nastavenie teplotného stupňa



Znamená to, že:



- neumiestnili ste hrniec na správnu varnú zónu alebo
- hrniec, ktorý používate, nie je vhodný pre indukčné varenie alebo
- hrniec je príliš malý alebo nie je správne umiestnený v strede varnej zóny.

Ak na varnú zónu neumiestnite vhodný hrniec, neuskutoční sa ohrev.



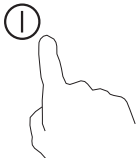

Ak na varnú dosku neumiestnite vhodný hrniec, po 2 minúte sa displej automaticky vypne.

3.3.2 Ukončenie varenia

<p>Dotykom ovládača výberu ohrevnej zóny, ktorú chcete vypnúť.</p>	
<p>Varnú zónu vypnite dotykom posuvného ovládača na „1“. Uistite sa, že sa na displeji zobrazuje „0“.</p>	

<p>Celú varnú dosku vypnite dotykcom ovládača ON/OFF (Zapnúť/Vypnúť).</p>	
<p>Dávajte pozor na horúce povrchy. Indikátor „H“ ukazuje, ktorá varná zóna je horúca na dotyk. Zmizne, keď sa povrch ochladí na bezpečnú teplotu. Môže sa použiť aj ako funkcia úspory energie – ak chcete ohriať ďalšie hrnce, použite platňu, ktorá je ešte stále horúca.</p>	

3.3.3 Používanie funkcie Boost

Aktivácia funkcie posilňovača	
<p>Dotknite sa posuvného ovládača výberu ohrevnej zóny.</p>	
<p>Dotknite sa posuvného ovládača na pravom konci. Uistite sa, že na displeji je zobrazené „P“.</p>	
Zrušenie funkcie posilňovača	
<p>Dotykcom posuvného ovládača výberu ohrevnej zóny zvolte tú, pre ktorú chcete zrušiť funkciu posilňovača.</p>	
<p>Zvolte ľubovoľnú úroveň výkonu a zesilňovač sa deaktivuje.</p>	

- Táto funkcia sa môže použiť pre každú varnú zónu.
- Po 5 minútach sa obnoví pôvodné nastavenie varnej zóny.
- Ak sa pôvodné nastavenie teplotného stupňa rovná 0, po 5 minútach sa vráti na 14.

3.3.4 Flexibilná oblasť

- Táto oblasť môže byť kedykoľvek použitá ako samostatná zóna alebo ako štyri nezávislé zóny podľa potreby varenia.
- Flexibilná oblasť pozostáva zo 4 nezávislých induktorov, ktoré možno ovládať samostatne dva po dvoch. V prípade jednej zóny sa tá časť, na ktorej sa nenachádza kuchynský riad, po jednej minúte automaticky vypína.
- Aby sa zabezpečilo správne rozloženie tepla, musí byť riad správne umiestnený:

- V akejkoľvek časti flexibilnej zóny, keď má riad veľkosť od 80 do 200 mm.
- Na veľkej oblasti, keď je riad väčší ako 200 mm.

Veľká zóna	
Ak chcete aktivovať flexibilnú oblasť ako samostatnú veľkú zónu, jednoducho stlačte ovládač flexibilnej zóny.	
Nastavenie výkonu funguje ako v ktorejkoľvek inej oblasti.	
Úroveň výkonu je jedinečná pre všetky flexibilné oblasti a možno ju vybrať len pomocou posuvného ovládača.	
Ak sa hrniec položí z prednej časti do zadnej (alebo opačne), flexibilná oblasť automaticky zaznamená túto novú polohu, pričom bude udržiavať ten istý výkon.	
Ak chcete pridať ďalší hrniec, deaktivujte flexibilnú oblasť stlačením špecializovaného tlačidla, aby ste zistili riad.	
Ako štyri nezávislé zóny	
Ak chcete používať flexibilnú oblasť ako štyri rôzne zóny s dvoma rôznymi výkonmi, neaktivujte ovládač flexibilnej oblasti.	

Príklady správneho a nesprávneho umiestnenia hrnca

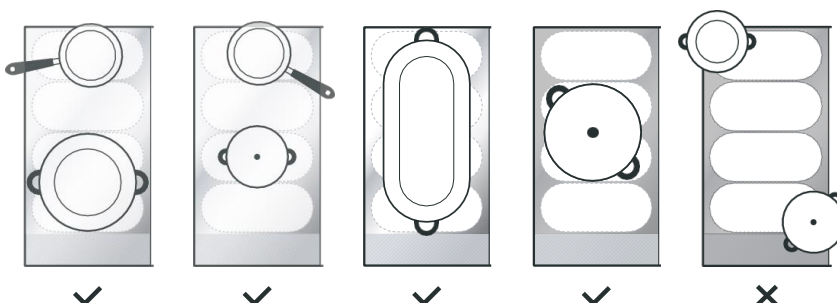

3.3.5 Francúzska doska

- V tejto oblasti je možné nastaviť výkon podľa polohy hrnca.
- Ak je hrniec na spodnej časti flexibilnej oblasti, napájanie je nastavené na úroveň 1.
- Ak je hrniec uprostred flexibilnej oblasti, napájanie je nastavené na úroveň 10.
- Ak je hrniec na vrchu flexibilnej oblasti, napájanie je nastavené na úroveň 14.

Francúzska doska	
Ak chcete aktivovať oblasť Francúzskej dosky, jednoducho stlačte ovládač Flexibilná oblasť na 2 sekundy.	
Presuňte hrniec a výkon sa automaticky zmení.	
Zrušenie funkcie Francúzska doska	
Stlačením ovládača Flexibilná oblasť vypnete varnú zónu.	

3.3.6 Uzamykanie ovládačov

- Ovládače môžete uzamknúť, aby ste zabránili ich neúmyselnému použitiu (napríklad aby deti náhodou nezapli varné zóny).
- Keď sú ovládače uzamknuté, všetky ovládače okrem ovládača ON/OFF (Zapnúť/Vypnúť) sú deaktivované.

Uzamknutie ovládačov	
Dotknite sa a chvíľku podržte ovládač uzamknutia.	Na indikátore časovača sa zobrazí „Lo“.
Odomknutie ovládačov	
Dotknite sa a chvíľku podržte ovládač uzamknutia.	



Keď je varná doska v režime uzamknutia, všetky ovládače sú deaktivované okrem ovládača ON/OFF (Zapnúť/Vypnúť) ①. V núdzovej situácii môžete indukčnú varnú dosku vždy vypnúť ovládačom ON/OFF (Zapnúť/Vypnúť) ①, ale v nasledujúcej prevádzke musíte varnú dosku najprv odomknúť.

3.3.7 Režim pozastavenia

- Namiesto vypnutia varnej dosky môžete jej výkon pozastaviť.
- Pri prechode do režimu pozastavenia sú všetky ovládače okrem ovládača ON/OFF (Zapnúť/Vypnúť) sú deaktivované.

Spustenie režimu pozastavenia	
Krátke stlačenie ovládača na prerušenie varenia.	Všetky indikátory zobrazia „11“.
Skončenie režimu pauzy	
Krátke stlačenie ovládača na prerušenie varenia.	



Keď je varná doska v režime uzamknutia, všetky ovládače sú deaktivované okrem ovládača ON/OFF (Zapnúť/Vypnúť) ①. V núdzovej situácii môžete indukčnú varnú dosku vždy vypnúť ovládačom ON/OFF (Zapnúť/Vypnúť) ①, ale v nasledujúcej prevádzke musíte varnú dosku najprv odomknúť.

3.3.8 Funkcia riadenia výkonu

- Na indukčnej varnej doske je možné nastaviť maximálnu úroveň absorpcie výkonu výberom jednotlivých rozsahov výkonu.
- Indukčné varné dosky sa môžu obmedziť samé automaticky s cieľom fungovať na nižšej úrovni výkonu, aby sa zabránilo riziku preťaženia.

Spustenie funkcie riadenia výkonu	
Zapnite varnú dosku a súčasne stlačte ovládač na prerušenie varenia a ovládač uzamknutia.	Indikátor časovača zobrazí „P5“, čo znamená úroveň výkonu 5. Predvolený režim je zapnutý na 7,4 kW.
Prepnutie na inú úroveň	
Stlačte „+/-“ časovača 	Má 5 úrovní výkonu od „P1“ do „P5“. Na indikátore časovača sa zobrazí jedna z nich. „P1“: maximálny výkon je 2,5 kW. „P2“: maximálny výkon je 3,5kW. „P3“: maximálny výkon je 4,5 kW. „P4“: maximálny výkon je 5,5 kW. „P5“: maximálny výkon je 7,4 kW
Potvrdenie a ukončenie funkcie riadenia výkonu	
Zároveň stlačte ovládač na prerušenie varenia a ovládač uzamknutia pre potvrdenie.	Potom sa varná doska vypne.

3.3.9 Ovládač časovača



Časovač môžete použiť dvoma rôznymi spôsobmi:

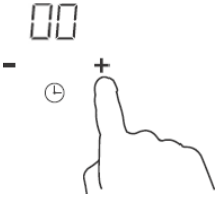
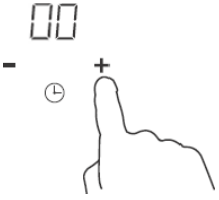
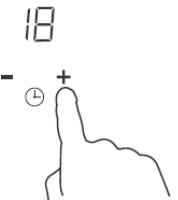
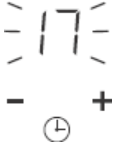
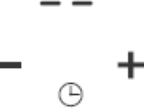

- Môžete ho používať ako minútku. V takom prípade časovač nevypne po uplynutí nastaveného času žiadnu varnú zónu.
- Môžete ho nastaviť na vypnutie jednej alebo viacerých varných zón po uplynutí nastaveného času. Maximálny limit časovača je 99 min.

a) Používanie časovača ako minútky

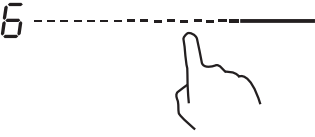
Uistite sa, či je varná doska zapnutá.	
Dotknite sa ovládača „+“ časovača. Indikátor minútky začne blikať a na displeji časovača sa zobrazí „00“.	
Dotykom ovládača časovača „-“ alebo „+“ nastavte čas. Rada: Dotknite sa ovládača časovača „-“ alebo „+“ na zníženie alebo zvýšenie o 1 minútu. Dotknite sa a podržte ovládač časovača „-“ alebo „+“ na zníženie alebo zvýšenie o 10 minút.	
Po nastavení sa čas začne okamžite odpočítavať. Na displeji sa zobrazí zostávajúci čas a indikátor časovača bude 5 sekúnd blikať.	
Po uplynutí nastaveného času bude zvuková signalizácia znieť 30 sekúnd a na indikátore časovača sa zobrazí „-“.	

b) Nastavenie časovača na vypnutie jednej alebo viacerých varných zón



Nastavenie jednej zóny	
Dotknite sa posuvného ovládača výberu ohrevnej zóny.	
Dotykom ovládača časovača „-“ alebo „+“ nastavte čas. Rada: Jedným dotykom ovládača časovača „-“ alebo „+“ dôjde k zníženiu alebo zvýšeniu o 1 minútu. Dotyk a podržanie ovládača časovača „-“ alebo „+“ zníži alebo zvýši o 10 minút.	

<p>Po nastavení sa čas začne okamžite odpočítavať. Na displeji sa zobrazí zostávajúci čas a indikátor časovača bude blikať 5 sekúnd.</p> <p>POZNÁMKA: Červená bodka vedľa indikátora úrovne výkonu bude svietiť pre indikáciu, že je zvolená príslušná zóna.</p>	
<p>Po uplynutí nastaveného času časovača varenia sa príslušná varná zóna automaticky vypne.</p>	

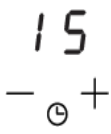
 Ostatné varné zóny fungujú ďalej, ak sú zapnuté.

Nastavenie viacerých zón:	
<p>Kroky na nastavenie viacerých zón sú podobné ako pri krokoch nastavenia jednej zóny. Keď nastavíte časovač súčasne na niekoľko varných zón, zapnú sa desatinné bodky príslušných varných zón. Zobrazenie minút zobrazuje min. časovač. Bodka príslušnej zóny blikať. Nižšie je znázornené:</p>	
<p>3_{min}----- (nast. na 15 minút)</p> <p>6_{min}----- (nast. na 45 minút)</p>	
<p>Po skončení odpočítavania časovača sa príslušná zóna vypne. Potom zobrazí nový min. časovač a bodka zodpovedajúcej zóny bude blikať. Zobrazenie ako vpravo:</p>	<p>H ----- 30</p> <p>6_{min}----- - ⊕ +</p> <p>(nast. na 30 minút)</p>
<p>Dotknite sa ovládača výberu ohrevnej zóny, v indikátore časovača sa zobrazí príslušný časovač.</p>	

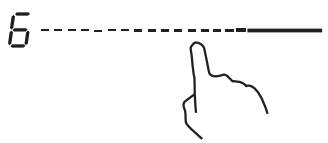
c) Zrušenie časovača

<p>Dotykom posuvného ovládača výberu ohrevnej zóny vyberte tú, pre ktorú chcete zrušiť funkciu časovača.</p>	
<p>Dotknite sa a podržte ovládač časovača „-“, časovač sa zníži na „00“ a zruší.</p>	

3.3.10 Predvolený čas prevádzky

Automatické vypnutie je bezpečnostná ochranná funkcia indukčnej varnej dosky. Ak ju niekedy zabudnete po varení vypnúť, automaticky sa vypne. Predvolené časy prevádzky pre rôzne úrovne výkonu sú uvedené v nasledujúcej tabuľke:

Úroveň výkonu	1	2	3	4	5	6	7	8	9
Predvolený časovač prevádzky (hodina)	8	8	8	8	6	6	6	6	4
Úroveň výkonu	10	11	12	13	14				
Predvolený časovač prevádzky (hodina)	4	4	4	2	2				

Po odobratí hrnca indukčná varná doska môže okamžite prestať hriať a varná doska sa automaticky vypne po 2 minútach.



Ľudia s kardiostimulátorom sa musia pred používaním tohto zariadenia poradiť s lekárom.

3.3.11 Funkcia „Cook with me“ (Var so mnou)

Najprv by ste si mali stiahnuť aplikáciu hOn a nainštalovať ju do mobilného zariadenia. Potom zaregistrujte svoju indukčnú dosku podľa pokynov v aplikácii.

Na spárovanie aplikácie a varnej dosky postupujte nasledovne:

Stlačte na 4 sekundy tlačidlo „Cook with me“ (Var so mnou). Po uplynutí 4 sekúnd číslice ČASOVAČA začnú blikať s nápisom PA a spustí sa proces párovania.

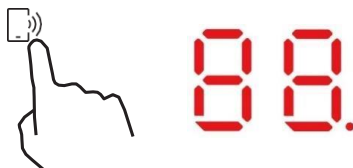

Ak je Wi-Fi zapnuté: na pravej strane LED indikátora sa zobrazí jedna bodka.

Ak je Wi-Fi vypnuté: nezobrazí sa žiadna bodka.

Ako nastaviť funkciu „Cook with me“ (Var so mnou)	
Vyberte si z ponuky receptov aplikácie hOn alebo ponuky špeciálnych programov. Postupujte podľa pokynov v aplikácii a po dokončení pošlite parametre do varnej dosky, ktorá vám pripraví jedlo.	
Keď varná doska dostane príkaz z aplikácie, varná doska 2-krát pípne a jednu sekundu blika, čo znamená, že pokyny boli prijaté. Ak chcete spustiť recept, stlačte tlačidlo „Cook with me“ (Var so mnou).	
Ak chcete opustiť funkciu „Cook with me“ (Var so mnou), zmeňte úroveň výkonu zóny.	

a. BEZDRÔTOVÉ PARAMETRE

Technológia	Wi-Fi	BLE
Norma	IEEE 802.11b/n/g	Bluetooth v4.2, BR/EDR, BLE
Frekvenčné pásmo(-a) [MHz]	2402 - 2480	2402 - 2480
Maximálny výkon [mW]	1500	1500

b. PRODUKTOVÉ INFORMÁCIE O PREPOJENOM ZARIADENÍ

Produktové informácie o prepojenom zariadení	
Spotreba energie výrobku v stave pohotovosti, ak sú všetky zapojené sieťové porty pripojené a všetky bezdrôtové sieťové porty aktívne:	NA
Ako aktivovať port bezdrôtovej siete:	Pre aktiváciu Wi-Fi stlačte 4 sekundy tlačidlo „Cook with me“ (Var so mnou).
Ako deaktivovať port bezdrôtovej siete:	Pre deaktiváciu Wi-Fi stlačte 4 sekundy tlačidlo „Cook with me“ (Var so mnou).

3.3.12 Špeciálna funkcia



Mierne varenie



Roztápanie

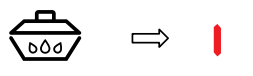
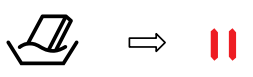
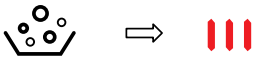

Var

Ako nastaviť špeciálnu funkciu	
Dotknite sa posuvného ovládača výberu ohrevnej zóny.	
Funkcia mierneho varenia je ideálna na prípravu omáčok, gulášov, dusených jedál. Stlačte tlačidlo NÍZKA, indikátor zobrazí „ “.	
Funkcia Roztopenie je ideálnym riešením pre rozpustenie čokolády, masla. Táto funkcia vám pomôže pripraviť všetky druhy dezertov alebo omáčok. Stlačte kláves Roztopenie, indikátor zobrazí „ “.	
Funkcia Varenie je ideálna na varenie vody alebo akejkoľvek kvapaliny. Stlačte tlačidlo Varenie, indikátor zobrazí „ “.	

4. Usmernenia k vareniu



Pri smažení buďte opatrní, pretože olej a masť sa zohrejú veľmi rýchlo, najmä ak používate funkciu PowerBoost. Pri veľmi vysokých teplotách sa olej a masť spontánne vznietia, a to predstavuje vážne riziko vzniku požiaru.

4.1 Tipy pre varenie

- Keď jedlo zovrie, znížte nastavenie teploty.
- Pri použití pokrievky sa teplo zadržiava, vďaka čomu znížite časy varenia a ušetríte energiu.
- Minimalizáciou množstva tekutiny alebo tuku znížite časy varenia.
- Varenie začnite s nastavením vysokej teploty a keď sa jedlo prehreje, nastavenie znížte.

4.1.1 Slabé vrenie, varenie ryže

- K slabému vreniu dochádza pod bodom varu, približne pri 85 °C, keď bublinky len občas stúpajú k povrchu variacej sa tekutiny. Je kľúčom k chutným polievkam a jemnému dusenému mäsu, pretože chute sa zvýraznia bez toho, aby sa jedlo prevárilo. Pod bodom varu by ste mali variť aj omáčky na báze vajec a zahustené múkou.
- Niektoré úlohy, vrátane varenia ryže absorpčnou metódou, môžu vyžadovať nastavenie vyššej než najnižšej teploty, aby sa zaistila riadna tepelná úprava jedla v odporúčanom čase.

4.1.2 Prudké opečenie steaku

Pre prípravu šťavnatého steaku:

1. Pred varením ponechajte mäso približne 20 minút pri izbovej teplote.
2. Vyhrejte panvicu s ťažkým dnom.
3. Potrite obe strany steaku olejom. Nakvapajte malé množstvo oleja do horúcej panvice a potom položte mäso na horúcu panvicu.
4. Počas tepelnej prípravy steak prevráťte iba raz. Presný čas varenia bude závisieť od hrúbky steaku, a ako ho chcete prepiecť. Časy sa môžu pohybovať od 2 do 8 minút na jednu stranu. Steak stlačte, aby ste posúdili, ako je prepečený – čím pevnejší je na dotyk, tým bude prepečenejší.
5. Steak nechajte niekoľko minút odpočívať na teplom tanieri, aby sa uvoľnil a pred servírovaním bol jemný.

4.1.3 Pri smažení

1. Vyberte si wok s rovným dnom, vhodný na indukciu, alebo veľkú panvicu.
2. Pripravte si všetky súčasti a nástroje. Smaženie by malo byť rýchle. Ak pripravujete veľké množstvá, jedlo pripravujte v niekoľkých menších dávkach.
3. Panvicu krátko predhrejte a pridajte dve polievkové lyžice oleja.
4. Najprv osmažte mäso, dajte ho nabok a udržujte teplé.
5. Osmažte zeleninu. Keď je horúca, ale ešte stále chrumkavá, nastavte varnú zónu na nižšiu teplotu, vráťte mäso na panvicu a pridajte omáčku.
6. Súčasti jemne miešajte, aby ste zaistili ich prehriatie.
7. Okamžite podávajte.
- 8.

4.2 Detekcia malých predmetov

Keď na varnej doske ponecháte hrniec nevhodnej veľkosti alebo nemagnetický hrniec (napr. hliníkový) alebo iný malý predmet (napr. nôž, vidličku, kľúč), varná doska sa v priebehu 1 minúty automaticky prepne do pohotovostného režimu. Ventilátor bude naďalej ochladzovať indukčnú varnú dosku ďalšiu 1 minútu.

5. Nastavenia teplotného stupňa

Nižšie uvedené nastavenia sú len orientačné. Presné nastavenie bude závisieť od viacerých faktorov, vrátane vášho riadu a množstva jedla, ktoré varíte. Experimentujte s indukčnou varnou doskou a zistite, aké nastavenia vám najlepšie vyhovujú.

Nastavenie teplotného stupňa	Vhodnosť
1 – 2	<ul style="list-style-type: none">• jemné ohrievanie pre malé množstvá jedla• roztápanie čokolády, masla a potravín, ktoré rýchlo prihoria• jemné slabé vrenie• pomalé ohrievanie
3 – 5	<ul style="list-style-type: none">• zohrievanie• rýchle slabé vrenie• varenie ryže
6 – 11	<ul style="list-style-type: none">• palacinky
12 – 13	<ul style="list-style-type: none">• rýchle opraženie• varenie cestovín
14/P	<ul style="list-style-type: none">• smaženie• prudké opekanie• privedenie polievky do varu• zovretie vody

6. Starostlivosť a čistenie

Čo?	Ako?	Dôležité!
Každodenné znečistenie na skle (odtlačky prstov, škvrnny, škvrnny od jedla alebo škvrnny, ktoré nie sú od cukru, na skle)	<ol style="list-style-type: none"> 1. Vypnite napájanie varnej dosky. 2. Naneste čistiaci prostriedok na varné dosky, kým je sklo ešte teplé (ale nie horúce!). 3. Opláchnite a utrite dosucha čistou handričkou alebo papierovým uterákom. 4. Znovu zapnite napájanie varnej dosky. 	<ul style="list-style-type: none"> • Ak je napájanie varnej dosky vypnuté, nebude zobrazená indikácia „horúci povrch“, ale varná zóna môže byť stále horúca! Buďte veľmi opatrní. • Drsné drôtenky, niektoré nylonové drôtenky a drsné/abrazívne čistiace prostriedky môžu poškrabať sklo. Vždy si prečítajte štítok, aby ste zistili, či je prostriedok alebo drôtenka vhodná. • Na varnej doske nikdy nenechávajte zvyšky čistiacieho prostriedku: sklo sa môže sfarbiť.
Vykypené, roztopené jedlo horúce škvrnny cukru na skle	<p>Okamžite ich odstráňte nožom na ryby, paletovým nožom alebo žiletkovou škrabkou vhodnou pre indukčné sklenené varné dosky, ale dávajte pozor na horúce povrchy varných zón:</p> <ol style="list-style-type: none"> 1. Vypnite napájanie varnej dosky pri stene. 2. Čepel' alebo riad držte pod uhlom 30° a oškrabte znečistenie alebo škvrnny na chladnú oblasť varnej dosky. 3. Znečistenie alebo škvrnny očistite utierkou alebo papierovým uterákom. 4. Vykonať kroky 2 až 4 vyššie uvedenej časti „Každodenné znečistenie na skle“. 	<ul style="list-style-type: none"> • Škvrnny zanechané roztopenými a cukrovými potravinami alebo vyliatym jedlom odstráňte čo najskôr. Ak ich necháte vychladnúť na skle, môže ich byť ťažké odstrániť, alebo môžu dokonca trvale poškodiť sklenený povrch. • Nebezpečenstvo porezania: keď je bezpečnostný kryt zasunutý, čepel' škrabky je ostrá ako žiletka. Buďte mimoriadne opatrní a vždy ju uchovávajte bezpečne a mimo dosahu detí.
Vyliate jedlo na dotykových ovládačoch	<ol style="list-style-type: none"> 1. Vypnite napájanie varnej dosky. 2. Vyliate jedlo nechajte vsiaknuť do savého materiálu. 3. Oblasť s dotykovými ovládačmi utrite čistou vlhkou hubkou alebo handričkou. 4. Oblasť utrite úplne dosucha papierovým uterákom. 5. Znovu zapnite napájanie varnej dosky. 	<ul style="list-style-type: none"> • Varná doska môže pípať a môže sa vypnúť, a dotykové ovládače nemusia fungovať, keď je na nich kvapalina. Pred opätovným zapnutím varnej dosky vždy dosucha utrite oblasť s dotykovými ovládačmi.

7. Rady a tipy

Problém	Možné príčiny	Čo robiť
Indukčná varná doska sa nedá zapnúť.	Nie je napájaná.	Uistite sa, že je indukčná varná doska pripojená k napájaniu a že je zapnutá. Skontrolujte, či vo vašom dome alebo oblasti nedošlo k výpadku prúdu. Ak ste všetko skontrolovali a problém pretrváva, zavolajte kvalifikovaného technika.
Dotykové ovládače nereagujú.	Ovládače sú uzamknuté.	Odomknite ovládače. Pokyny nájdete v časti „Používanie indukčnej varnej dosky“.
Dotykové ovládače sa ťažko ovládajú.	Na ovládačoch môže byť malá vrstva vody alebo sa možno ovládačov dotýkate špičkou prsta.	Uistite sa, že oblasť s dotykovými ovládačmi je suchá a pri dotyku ovládačov používajte bruško prsta.
Sklo je poškrábané.	Riad s drsnými okrajmi. Používate nevhodnú, abrazívnu drôtenku alebo čistiace prostriedky.	Používajte riad s plochým a hladkým dnom. Pozrite si časť „Výber vhodného riadu“. Pozrite si časť „Starostlivosť a čistenie“.
Niektoré hrnce vydávajú zvuky praskania alebo cvakania.	Môže to byť spôsobené konštrukciou vášho riadu (vrstvy rôznych kovov vibrujú rôzne).	Je to pre riad normálne a neznamená to poruchu.
Indukčná varná doska vydáva pri používaní na vysokom teplotnom stupni zvuk hučania hlboký zvuk hučania.	Je to spôsobené technológiou indukčného varenia.	Je to normálny jav, ale zvuk by sa mal stíšiť alebo úplne zmiznúť, keď znížite nastavenie teplotného stupňa.
Z indukčnej varnej dosky vychádza zvuk ventilátora.	Zapol sa chladiaci ventilátor zabudovaný do indukčnej varnej dosky, aby chránil elektroniku pred prehriatím. Jeho činnosť môže pokračovať, aj keď vypnete indukčnú varnú dosku.	Je to normálny jav a nevyžaduje žiadnu činnosť. Kým ventilátor pracuje, nevypínajte napájanie indukčnej varnej dosky pri stene.
Hrnce sa nezohrievajú a na displeji sa zobrazilo.	Indukčná varná doska nedokáže detegovať hrniec, pretože nie je vhodný pre indukčné varenie. Indukčná varná doska nedokáže detegovať hrniec, pretože je príliš malý pre varnú zónu alebo nie je na nej riadne umiestnený v strede.	Používajte riad vhodný pre indukčné varenie. Pozrite si časť „Výber vhodného riadu“. Hrnec umiestnite do stredu a uistite sa, že jeho dno zodpovedá veľkosti varnej zóny.
Indukčná varná doska alebo varná zóna sa neočakávane vypla, znie tón a zobrazil sa chybový kód (zvyčajne sa strieda s jednou alebo dvoma číslicami v zobrazení časovača varenia).	Technická porucha.	Zapíšte si písmená a čísla chyby, vypnite napájanie indukčnej varnej dosky pri stene a kontaktujte kvalifikovaného technika.

8. Zobrazenie chýb a kontrola

Indukčná varná doska je vybavená samodiagnostickou funkciou. Touto skúškou technik môže skontrolovať funkciu niekoľkých komponentov bez demontovania alebo odmontovania varnej dosky z pracovného povrchu.

Riešenie problémov

Pre zóny 1 a 2

Problém	Možné príčiny	Čo robiť
E1, E2, E7, C1	Porucha teplotného snímača.	Kontaktujte dodávateľa.
E3, E4	Porucha teplotného snímača na bipolárnom tranzistore s izolovaným hradlom.	Kontaktujte dodávateľa.
EU	Prepojenie medzi displejom a hlavnou doskou je chybné.	Kontaktujte dodávateľa.
EL, EH	Neštandardné napájacie napätie.	Skontrolujte, či je napájacie napätie normálne. Zapnite po obnovení normálneho napájania.
C3	Teplotný snímač sklokeramickej dosky zistil vysokú teplotu.	Reštartujte po ochladení indukčnej varnej dosky.
C2	Teplotný snímač IGBT zistil vysoké.	Reštartujte po ochladení indukčnej varnej dosky.

Pre zónu 3 a 4

1) Kód chyby sa objavil počas toho, keď zákazník používal riešenie

Kód chyby	Problém	Riešenie
Automatická obnova		
EL	Napájacie napätie je vyššie ako menovité napätie.	Skontrolujte, či je napájacie napätie normálne.
EH	Napájacie napätie je nižšie ako menovité napätie.	Zapnite po obnovení normálneho napájania.
C1, C3	Vysoká teplota na snímači keramickej platne.	Počkajte, kým sa teplota keramickej platne vráti do normálu. Dotknite sa tlačidla ON/OFF (Zapnúť/Vypnúť) na reštartovanie jednotky.
C2	Vysoká teplota IGBT. (1#)	Počkajte, kým sa teplota bipolárneho tranzistora s izolovaným hradlom vráti do normálu. Dotknite sa tlačidla ON/OFF (Zapnúť/Vypnúť) na reštartovanie jednotky. Skontrolujte, či ventilátor funguje správne; v prípade potreby ho, vymeňte.
Bez automatickej obnovy		
E2	Zlyhanie snímača teploty keramickej platne – skrat.	Skontrolujte pripojenie alebo vymeňte snímač teploty keramickej platne.
E1	Zlyhanie snímača teploty keramickej platne – otvorený obvod.	
E7	Zlyhanie snímača teploty keramickej platne – chybné.	

E4	Porucha teplotného snímača na bipolárnom tranzistore s izolovaným hradlom – skrat.	Vymeňte elektrickú dosku.
E3	Porucha teplotného snímača na bipolárnom tranzistore s izolovaným hradlom – otvorený obvod.	

2) Konkrétne zlyhanie a riešenie

Chyba	Problém	Riešenie A	Riešenie B
LED sa nezapne pri zapojení jednotky do siete.	Žiadne napájanie.	Skontrolujte, či je zástrčka pevne zaistená v zásuvke a či zásuvka funguje.	
	Pripojenie pomocnej elektrickej dosky a dosky displeja zlyhalo.	Skontrolujte pripojenie.	
	Pomocná elektrická doska je poškodená.	Vymeňte pomocnú elektrickú dosku.	
	Doska displeja je poškodená.	Vymeňte dosku displeja.	
Niektoré tlačidlá nemôžu fungovať alebo LED displej nie je v poriadku.	Doska displeja je poškodená.	Vymeňte dosku displeja.	
Indikátor režimu varenia sa zapne, ale ohrev sa nespustí.	Vysoká teplota varnej dosky.	Teplota okolia môže byť príliš vysoká. Prívod vzduchu alebo ventilácia môže byť zablokovaná.	
	S ventilátorom niečo nie je v poriadku.	Skontrolujte, či ventilátor funguje správne. V opačnom prípade ventilátor ho vymeňte.	
	Elektrická doska je poškodená.	Vymeňte elektrickú dosku.	
Ohrev sa počas prevádzky náhle zastaví a na displeji bliká „ <u>u</u> “.	Zlý typ panvice.	Použite správny hrniec (pozrite si návod na obsluhu).	Obvod detekcie panvice je poškodený, vymeňte elektrickú dosku.
	Priemer hrnca je príliš malý.		
	Varič sa prehriat.	Jednotka je prehriata. Počkajte, kým sa teplota vráti do normálu. Stlačte tlačidlo ON/OFF (Zapnúť/Vypnúť) na reštartovanie jednotky.	
Ohrevné zóny na rovnakej strane (napr. prvá a druhá zóna) zobrazujú „ <u>u</u> “.	Pripojenie elektrickej dosky a dosky displeja zlyhalo.	Skontrolujte pripojenie.	
	Doska displeja komunikačnej časti je poškodená.	Vymeňte dosku displeja.	
	Základná doska je poškodená.	Vymeňte elektrickú dosku.	
Nezvyčajný zvuk motora ventilátora.	Motor ventilátora je poškodený.	Vymeňte ventilátor.	

Vyššie uvedené predstavuje zisťovanie a kontrolu bežných problémov.

Zariadenie nedemontujte sami, aby ste sa vyhli možnému nebezpečenstvu a poškodeniu indukčnej varnej dosky.

9. Inštalácia

9.1 Výber miesta inštalácie

Vyrežte pracovnú dosku podľa rozmerov uvedených na obrázku.

Pre účely inštalácie a používania je potrebné ponechať okolo otvoru najmenej 5 cm voľného priestoru. Uistite sa, že hrúbka pracovnej dosky je najmenej 30 mm. Zvoľte pracovnú dosku z tepelne odolného materiálu (drevo s podobné vláknité alebo hygroskopické materiály by sa nemali používať ako pracovný povrchový materiál, pokiaľ nie sú impregnované), aby sa zabránilo úrazu elektrickým prúdom a aby ste sa vyhli väčšej deformácii spôsobenej vyžarovaním tepla z varnej dosky. Ako je uvedené nižšie:



Poznámka: Bezpečnostná vzdialenosť medzi bokmi varnej dosky a vnútornými povrchmi pracovnej dosky by mala byť aspoň 3 mm.

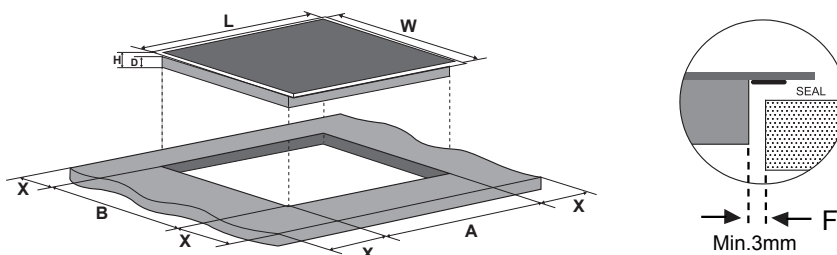

L(mm)	W(mm)	H(mm)	D(mm)	A(mm)	B(mm)	X(mm)	F(mm)
800	520	56	52	750±1	480±1	50 min.	3 min.

Uistite sa, že je indukčná varná doska je za každých okolností dobre odvetrávaná a že vstup ani výstup vzduchu nie sú blokované. Zaisťte, aby bola indukčná varná doska v dobrom prevádzkovom stave. Ako je uvedené nižšie.



Poznámka: bezpečnostná vzdialenosť medzi varnou doskou a skrinkou nad ňou by mala byť aspoň 760 mm.

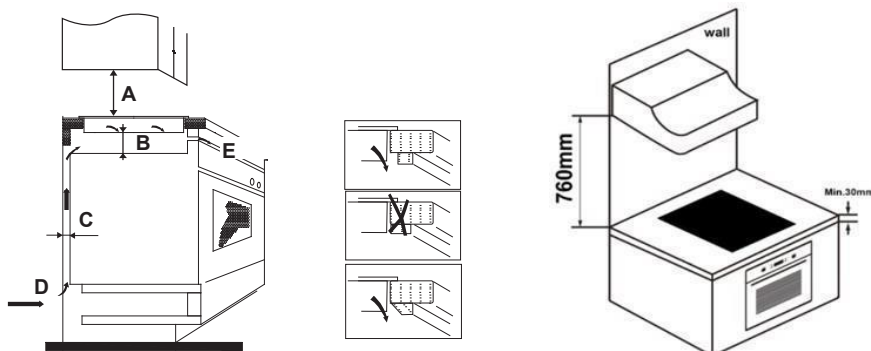

A (mm)	B (mm)	C (mm)	D	E
760	50 min.	20 min.	Prívod vzduchu	Výstup vzduchu 5 mm

VAROVANIE: Zaistenie primeraného odvetrávania

Uistite sa, že je indukčná varná doska dobre odvetrávaná a že vstup ani výstup vzduchu nie sú blokované. Aby nedošlo k náhodnému dotyku s prehriatym spodkom varnej dosky alebo k neočakávanému úrazu elektrickým prúdom počas práce, je potrebné umiestniť drevenú vložku upevnenú pomocou skrutiek v minimálnej vzdialenosti 50 mm od spodnej časti varnej dosky. Dodržiavajte uvedené požiadavky.

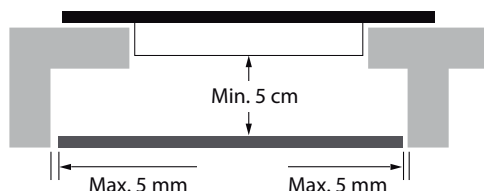

Na vonkajšej strane má varná doska odvetrávacie otvory. **MUSÍTE** zabezpečiť, aby tieto otvory neboli zablokované pracovnou doskou, keď položíte varnú dosku na miesto.



- Vezmite na vedomie, že lepidlo na spájanie plastových alebo drevených materiálov k nábytku musí odolávať teplotám nad 150°C, aby sa zabránilo odlepeniu obloženia.
- Zadná stena, príľahlé a okolité povrchy preto musia vydržať teplotu 90°C.

9.2 Pred inštaláciou varnej dosky sa uistite, že

- Pracovná doska je štvorcová a rovná a žiadne štruktúry nie sú v rozpore s priestorovými požiadavkami,.
- Pracovná doska je vyrobená z tepelne odolného a izolačného materiálu.
- Ak sa varná doska inštaluje nad rúru, rúra má vstavaný chladiaci ventilátor.
- inštalácia vyhovuje všetkým priestorovým požiadavkám a platným normám a predpisom,
- Vhodný izolačný vypínač, zabezpečujúci úplné odpojenie od sieťového napájania, je začlenený do pevnej elektroinštalácie, namontovaný a umiestnený v súlade s miestnymi pravidlami zapojenia a predpismi.
- Izolačný vypínač musí byť schváleného typu a musí poskytovať 3 mm vzduchovú medzeru medzi kontaktmi vo vypnutom stave u všetkých pólov (alebo všetkých aktívnych [fázových] vodičov, ak miestne pravidlá zapojenia povoľujú túto obmenu požiadaviek),
- Izolačný vypínač bude používateľovi po inštalácii varnej dosky ľahko prístupný.
- Ak máte pochybnosti čo sa týka inštalácie, obráťte sa na miestne stavebné úrady a preštudujte si predpisy.
- na stenách v okolí varnej dosky použijete povrchy odolné voči teplu, ktoré sa ľahko čistia (napríklad keramické obkladačky).

9.3 Po inštalácii varnej dosky sa uistite, že

- Napájací kábel nie je prístupný cez dvierka skriniek alebo zásuvky.
- Je dostatočné prúdenie čerstvého vzduchu zvonka skriniek ku dnu varnej dosky.
- Ak je varná doska nainštalovaná nad zásuvkou alebo skrinkou, pod dnom varnej dosky je nainštalovaná tepelná ochranná bariéra.
- Izolačný vypínač je používateľovi ľahko prístupný.

9.4 Pred umiestnením upevňovacích držiakov

Zariadenie by sa malo položiť na stabilný, hladký povrch (použite obal). Nepôsobte silou na ovládače vyčnievajúce z varnej dosky.

9.5 Upravenie polohy držiakov

Varnú dosku pripevnite na pracovnú plochu vložení 6 konzol na spodnú časť varnej dosky (pozri obrázok) pred inštaláciou.

Polohu držiakov upravte podľa hrúbky pracovnej dosky.

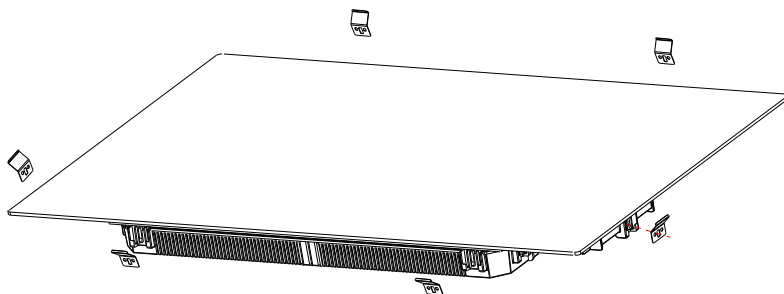

Držiaky sa za žiadnych okolností nesmú po montáži dotýkať vnútorných povrchov pracovnej dosky (pozri obrázok).

9.6 Upozornenia

1. Indukčnú varnú platňu musí nainštalovať kvalifikovaný personál alebo technik. Náš servis poskytuje profesionálov. Nikdy sa nepokúšajte varnú dosku nainštalovať sami.
2. Varná doska sa nesmie inštalovať priamo nad umývačku, chladničku, práčku ani sušičku odevov, pretože vlhkosť môže poškodiť elektroniku varnej dosky.
3. Indukčná varná doska sa musí nainštalovať tak, aby sa dalo zaistiť lepšie vyžarovanie tepla a teda zlepšenie jej spoľahlivosti.
4. Stena a povrch nad varnou doskou by mal byť odolný voči teplu.
5. Aby ste zabránili poškodeniu, sendvičová vrstva a lepidlo musia byť odolné voči teplu.
6. Nesmie sa používať parný čistič.

9.7 Pripojenie varnej dosky k sieťovému napájaniu



Túto varnú dosku smie pripojiť k sieťovému napájaniu len vhodne kvalifikovaná osoba. Pred pripojením varnej dosky k sieťovému napájaniu skontrolujte, či:

1. Elektroinštalácia v domácnosti vyhovuje odberu varnej dosky.
2. Napätie zodpovedá hodnote uvedenej na typovom štítku.
3. Prierez napájacieho kábla znesie zaťaženie uvedené na typovom štítku.

Na pripojenie varnej dosky k sieťovému napájaniu nepoužívajte adaptéry, redukcie ani rozbočovače, pretože môžu spôsobiť prehrievanie a požiar.

Napájací kábel sa nesmie dotýkať žiadnych horúcich častí a musí byť umiestnený tak, aby jeho teplota v žiadnom bode nepresiahla 75 °C.



Skontrolujte s elektrikárom, či elektroinštalácia v domácnosti vyhovuje bez zmien. Akékoľvek zmeny môže vykonať len kvalifikovaný elektrikár.

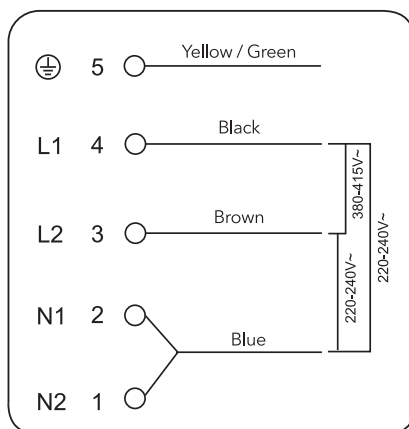

Ak celkový počet ohrevných jednotiek, ktorý si vyberiete, nie je menší ako 4, je možné zariadenie pripojiť priamo k elektrickej sieti jednofázovým elektrickým pripojením, ako je uvedené nižšie.

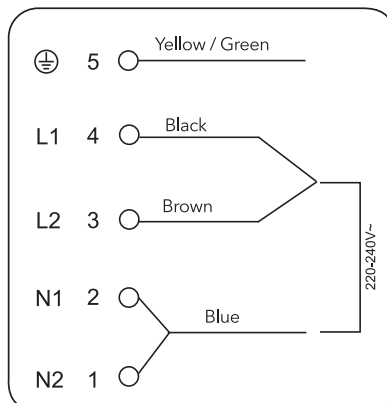
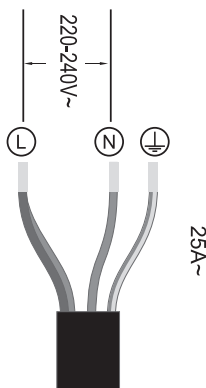

- Ak je kábel poškodený alebo vhodný na výmenu, tento úkon musí vykonať obchodný zástupca s príslušným vybavením, aby nedošlo k nehode.
- Ak sa zariadenie pripája priamo k sieti, musí sa nainštalovať všepólový istič s minimálnou medzerou medzi kontaktmi 3 mm.
- Inštalatér musí zaistiť správne elektrické pripojenie a súlad s bezpečnostnými predpismi.
- Kábel sa nesmie ohýbať ani stláčať.
- Kábel sa musí pravidelne kontrolovať a výmenu smie vykonať len autorizovaný technik.



Spodná plocha a napájací kábel varnej dosky nie sú po inštalácii prístupné.



LIKVIDÁCIA: Tento produkt sa nesmie likvidovať ako netriedený komunálny odpad. Potrebne je zaistiť jeho samostatný zber pre osobitné spracovanie.

Tento spotrebič je označený podľa európskej smernice 2012/19/ES o odpade z elektrických a elektronických zariadení (OEEZ). Správnu likvidáciu tohto zariadenia zabránite možnému poškodeniu životného prostredia a ľudského zdravia, k čomu by inak mohlo dôjsť v dôsledku jeho nesprávnej likvidácie.

Symbol na produkte znamená, že sa s ním nesmie zaobchádzať ako s bežným domovým odpadom. Odneste ho na zberné miesto určené na recykláciu elektrických a elektronických zariadení.

Toto zariadenie vyžaduje špeciálny spôsob likvidácie. Ak potrebujete ďalšie informácie o spracovaní, obnove a recyklácii tohto produktu, obráťte sa na miestnu samosprávu, služby na likvidáciu domového odpadu alebo na predajňu, v ktorej ste produkt zakúpili.

Ac potrebujete podrobnejšie informácie o spracovaní, obnove a recyklácii tohto produktu, obráťte sa na mestskú samosprávu, služby na likvidáciu domového odpadu alebo na predajňu, v ktorej ste produkt zakúpili.

1. Prefácio	180
1.1 Avisos de segurança.....	180
1.2 Instalação.....	180
1.2.1 Perigo de choque elétrico	180
1.2.2 Risco de cortes	180
1.2.3 Instruções de segurança importantes.....	180
1.3 Operação e manutenção	182
1.3.1 Perigo de choque elétrico	182
1.3.2 Perigo para a saúde.....	182
1.3.3 Perigo de superfície quente.....	182
1.3.4 Risco de cortes	182
1.3.5 Instruções de segurança importantes.....	183
2. Apresentação do produto	185
2.1 Vista superior	185
2.2 Painel de controlo	185
2.3 Funcionamento	186
2.4 Antes de usar a sua placa de indução	186
2.5 Especificação técnica	186
3. Operação do produto	186
3.1 Controlos táteis	186
3.2 Selecionar as painelas adequadas	187
3.3 Como usar	188
3.3.1 Começar a cozinhar	188
3.3.2 Terminar de cozinhar	188
3.3.3 Usar a função Boost.....	189
3.3.4 Área flexível	190
3.3.5 Placa francesa.....	191
3.3.6 Bloquear os controlos	191
3.3.7 Modo Pausa	192
3.3.8 Função de gestão de energia	192
3.3.9 Controlo temporizador	193
3.3.10 Períodos de trabalho por defeito.....	195
3.3.11 Função «Cook with me»	196
3.3.12 Função especial.....	197

4. Instruções para cozinhar	197
4.1 Dicas para cozinhar	197
4.1.1 Cozinhar em lume brando, cozinhar arroz	197
4.1.2 Selar bife	198
4.1.3 Para refogar	198
4.2 Detetar pequenos itens	198
5. Ajustes de calor	198
6. Cuidados e limpeza	199
7. Dicas e sugestões	200
8. Visor de falhas e inspeção	201
9. Instalação	203
9.1 Seleção do equipamento de instalação	203
9.2 Antes de instalar a placa, certificar-se que	204
9.3 Depois de instalar a placa, certificar-se que	205
9.4 Antes da colocação das braçadeiras de fixação	205
9.5 Ajustar a posição da braçadeira	205
9.6 Cuidados	206
9.7 Ligação da placa à rede de alimentação elétrica	206

1. Prefácio

Pela presente, a Candy Hoover Group Srl declara que o equipamento de rádio está em conformidade com a Directiva 2014/53/UE e com os requisitos estatutários relevantes (para o mercado UKCA). O texto completo da declaração de conformidade está disponível no seguinte endereço Internet: www.candy-group.com

1.1 Avisos de segurança

A sua segurança é importante para nós. Leia esta informação atentamente antes de instalar a sua placa.

1.2 Instalação

1.2.1 Perigo de choque elétrico

- Desligar o equipamento da alimentação elétrica antes de realizar qualquer tipo de tarefa de manutenção ao mesmo.
- É essencial e obrigatória a ligação a um bom sistema de ligação à terra.
- As alterações ao sistema de cablagem doméstico devem ser realizadas por um eletricista qualificado.
- O não cumprimento desta recomendação pode resultar na ocorrência de choques elétricos ou morte.

1.2.2 Risco de cortes

- Cuidado! As extremidades do painel são afiadas.
- Caso contrário, podem ocorrer ferimentos ou cortes.

1.2.3 Instruções de segurança importantes

- Leia estas instruções atentamente antes de instalar ou usar este equipamento.
- Não podem ser colocados sobre este equipamento materiais ou produtos combustíveis.
- Disponibilize esta informação à pessoa responsável pela instalação do equipamento pois poderá reduzir os seus custos da instalação.
- Para evitar perigo, este equipamento deve ser instalado de acordo com estas instruções de instalação.
- Este equipamento deve ser corretamente instalado e ligado à terra por um técnico qualificado.
- Este equipamento deve ser ligado a um circuito que integre um interruptor de isolamento que disponibilize o corte total da alimentação elétrica.

- A instalação incorreta do equipamento pode anular a garantia ou qualquer reclamação.
- Este equipamento pode ser usado por crianças a partir dos 8 anos de idade e por pessoas com incapacidade física, sensorial ou mental, ou sem experiência e conhecimentos para o fazer, desde que supervisionadas ou devidamente orientadas relativamente ao uso seguro do equipamento e sobre os perigos envolvidos.
- As crianças não podem brincar com o equipamento. A limpeza e a manutenção não deve ser realizada por crianças sem a supervisão de um adulto.
- Se o cabo de alimentação estiver danificado, deve ser substituído pelo fabricante, pelo seu agente de serviço ou por pessoas qualificadas, para evitar perigo.
- Aviso: Se a superfície estiver rachada, desligar o aparelho para evitar a possibilidade de choque elétrico, para superfícies de vitrocerâmica ou de material similar que protejam partes elétricas ativas
- Os objetos metálicos como facas, garfos, colheres e tampas não devem ser colocados na superfície da placa, porque podem ficar
- Não deve ser usada limpeza a vapor.
- Não usar um equipamento de limpeza a vapor para limpar a placa.
- O equipamento não foi desenhado para ser operado através de um temporizador externo ou sistema de controlo remoto separado.
- AVISO: Perigo de incêndio - não coloque nada sobre as superfícies de cozedura.
- O processo de cozedura deve ser supervisionado. Um processo de cozedura curto deve ser supervisionado continuamente.
- AVISO: Deixar alimentos com gordura ou com óleo a cozinhar sem supervisão pode ser perigoso e pode provocar incêndios. NÃO tentar apagar um incêndio com água! Desligar o equipamento e tapar a chama com, por exemplo, uma tampa ou um cobertor de fogo.

1.3 Operação e manutenção

1.3.1 Perigo de choque elétrico

- Não cozinhar com uma placa partida ou rachada. Se a superfície da placa partir ou rachar, desligar imediatamente o equipamento da alimentação elétrica (interruptor mural) e contactar um técnico qualificado.
- Desligar a placa na parede antes de limpar ou de realizar a manutenção.
- O não cumprimento desta recomendação pode resultar na ocorrência de choques elétricos ou morte.

1.3.2 Perigo para a saúde

- Este equipamento está em conformidade com as normas de segurança eletromagnéticas.
- No entanto, pessoas com pacemakers cardíacos ou outros implantes elétricos (tais como bombas de insulina) devem consultar o seu médico ou o fabricante do implante antes de começar a usar este equipamento, para confirmar que não serão afetados pelo campo eletromagnético.
- O não cumprimento desta recomendação pode resultar em morte.

1.3.3 Perigo de superfície quente

- Durante o uso, as partes acessíveis deste equipamento ficarão quentes o suficiente para provocar queimaduras.
- Não deixar que o seu corpo, roupas ou outro item, exceto os utensílios adequados para cozinhar, entre em contacto com o vidro de indução até que a superfície esteja fria.
- Manter as crianças afastadas.
- As pegas das panelas e tachos podem ficar muito quentes ao toque. Confirmar se as pegas não se encontram sobre outras zonas de indução que possam estar ligadas. Manter as pegas fora do alcance das crianças.
- O não cumprimento desta recomendação pode resultar em queimaduras ou escaldões.

1.3.4 Risco de cortes

- A lâmina afiada de um raspador da superfície de uma placa fica exposta quando a tampa de segurança é recolhida. Usar com

extremo cuidado e guardar sempre em segurança e fora do alcance das crianças.

- Caso contrário, podem ocorrer ferimentos ou cortes.

1.3.5 Instruções de segurança importantes

- Não deixar o equipamento sem supervisão durante a sua utilização. O transbordar de líquidos provoca fumos e derrames de gordura que podem incendiar.
- Não usar o seu equipamento como superfície de trabalho ou de armazenamento.
- Não deixar objetos ou utensílios sobre o equipamento.
- Não colocar ou deixar objetos magnéticos (ex: cartões de crédito, cartões de memória) ou dispositivos eletrónicos (ex: computadores, leitores MP3) próximo do equipamento pois podem afetar o seu campo eletromagnético.
- Não usar o seu equipamento para aquecer uma divisão.
- Depois de usar, desligar sempre as zonas de cozedura da placa como descrito neste manual (i.e. usando os controlos táteis). Não confiar no dispositivo de deteção da panela para desligar as zonas de indução quando retirar as panelas.
- Não deixar as crianças brincar com o equipamento ou que se sentem ou subam para cima da placa.
- Não guardar itens que possam ser do interesse das crianças nos armários por cima do equipamento. Se as crianças subirem para cima da placa podem ficar gravemente feridas.
- Não deixar crianças sozinhas ou sem supervisão na área onde o equipamento está a ser usado.
- Crianças ou pessoas com deficiência que limite a sua capacidade de usar o equipamento devem estar sempre acompanhadas por uma pessoa responsável e competente para as instruir sobre a utilização do equipamento. Essa pessoa deve sempre confirmar que sabem usar o equipamento sem risco pessoal ou para outras pessoas.
- Não reparar ou substituir o equipamento exceto quando recomendado no manual. Todos os outros serviços devem ser realizados por um técnico qualificado.
- Não colocar ou deixar cair sobre a placa, objetos pesados.
- Não subir para cima da superfície da sua placa.

- Não usar panelas com fundos dentados nem as arrastar pela superfície do vidro de indução, para não riscar o vidro.
- Não usar esfregões ou qualquer outro material de abrasivo de limpeza para limpar a sua placa, porque riscam o vidro de indução.
- Este aparelho destina-se a ser usado em aplicações domésticas e similares, tais como: - áreas de pessoal de cozinha em lojas, escritórios e outros ambientes de trabalho; - casas rurais; - por clientes em hotéis, motéis e outros ambientes residenciais; - ambientes do tipo *bed and breakfast*.
- AVISO: O equipamento e as partes acessíveis estão quentes durante a utilização.
- Cuidado para evitar tocar os elementos de aquecimento.
- Crianças com menos de 8 anos de idade devem ser mantidas afastadas, exceto quando supervisionadas continuamente.

Parabéns pela compra da sua nova Placa de Indução.

Recomendamos que dedique algum tempo à leitura deste Manual de Instruções / Instalação para compreender a sua instalação e operação corretas. Sobre a instalação, leia a secção de instalação. Leia todas as instruções de segurança atentamente antes de usar e conserve este Manual de Instruções / Instalação para referência futura.

2. Apresentação do produto

2.1 Vista superior

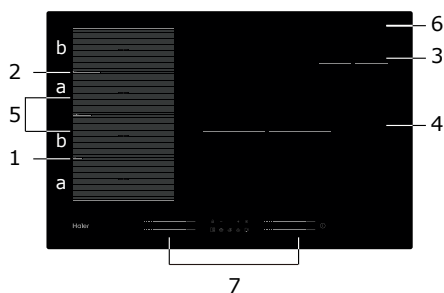

- 1. Zona máx. 2000/3200 W
- 2. Zona máx. 2000/3200 W
- 3. Zona máx. 1400/2000 W
- 4. Zona máx. 3000/3600 W
- 5. Zona máx. 3000/3600 W
- 6. Placa de vidro
- 7. Painel de controlo

2.2 Painel de controlo

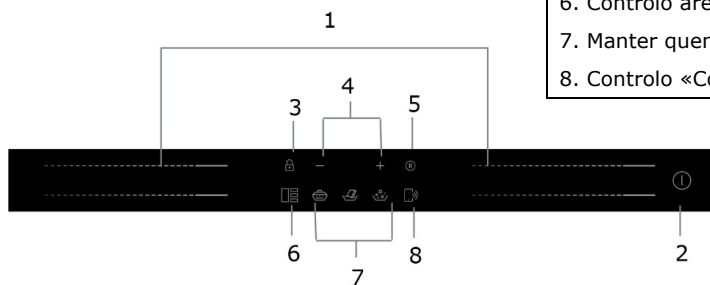

- 1. Controlos de seleção das zonas de potência
- 2. Controlo ON/OFF
- 3. Controlo Bloquear
- 4. Controlo temporizador
- 5. Controlo pausa
- 6. Controlo área flexível
- 7. Manter quente, derreter, ferver
- 8. Controlo «Cook with me»

2.3 Funcionamento

Cozinhar com indução é uma tecnologia segura, avançada, eficiente e económica. Funciona por vibrações eletromagnéticas que geram calor diretamente na panela, e não indiretamente através da indução da superfície de vidro. O vidro fica quente apenas porque é aquecido pela panela.

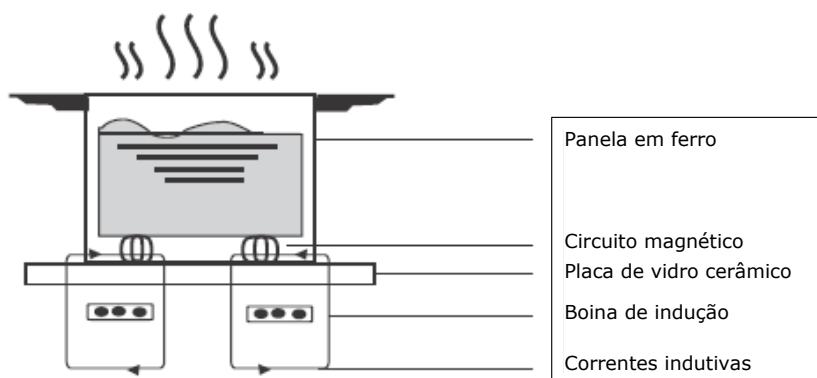

2.4 Antes de usar a sua placa de indução

- Leia este guia, especialmente a secção "Avisos de segurança".
- Remover qualquer película de proteção que possa encontrar na placa de indução.

2.5 Especificação técnica

Placa de indução	HAMTSJ86MC/1
Zonas de indução	4 Zonas
Tensão de alimentação	220-240V~ 50Hz ou 60Hz
Potência elétrica instalada	7400W
Tamanho do produto (mm)	800X520X56
Dimensões da construção (mm)	750X480

O peso e as dimensões são aproximados. Porque procuramos melhorar sempre os nossos produtos, podemos alterar as especificações e desenhos sem aviso prévio.

Zona de indução	Diâmetro da base das panelas de indução	
	Mínimo	Máximo
1 e 2	80*	200
3	80	140
4	180	280
Zona de flexão	80*	200*400

Para permitir uma deteção correta da panela, o pote deve ser colocado dentro do perímetro da área «a» ou «b», não entre a área «a» e «b».

3. Operação do produto

3.1 Controlos táteis

- Os controlos respondem ao toque, pelo que não é necessário aplicar pressão.
- Usar a ponta do dedo e não a unha.
- Ouvirá um bip de cada vez que o toque for registado.
- Assegure que os controlos estão sempre limpos, secos e que não se encontra nenhum objeto (utensílio ou pano) a cobrir os mesmos. A película de água mais fina pode dificultar o funcionamento dos controlos.

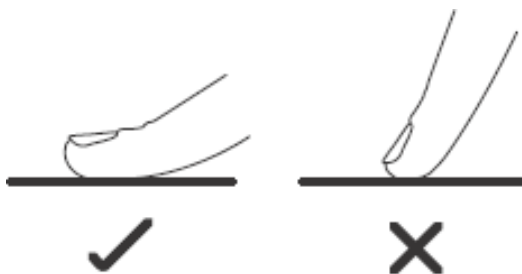

3.2 Selecionar as panelas adequadas



- Usar apenas panelas com uma base adequada para cozinha por indução.
Procure o símbolo de indução na embalagem ou no fundo da panela.

- É ainda possível confirmar se as suas panelas são as adequadas, através de um teste magnético.

Mova um ímã no sentido da base da panela. Se este for atraído, a panela é adequada para indução.

- Se não tiver um ímã:

1. Coloque alguma água na panela que pretende verificar.

2. Se o visor não piscar e a água começar a aquecer, a panela é adequada.

- Panelas nos seguintes materiais não são adequadas: aço inoxidável, alumínio ou cobre sem base magnética, vidro, madeira, porcelana, cerâmica ou terracota.



Não usar panelas com pontas dentadas ou bases curvas.



Confirmar se a base da panela é lisa, se assenta bem contra o vidro e se é do mesmo tamanho da zona de indução. Usar panelas com o mesmo diâmetro do esquema na zona seleccionada. Usar uma panela ligeiramente mais larga faz com que a energia seja consumida ao máximo da sua eficiência. Se usar uma panela mais pequena, pode reduzir a eficiência esperada. Panelas com menos de 80 mm de diâmetro podem não ser detetadas pela placa. Centrar bem a panela sobre a zona de indução.

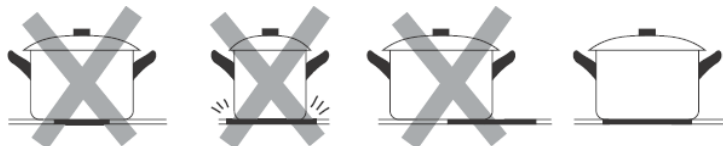

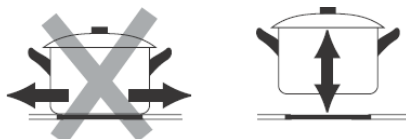

Retirar sempre as panelas da placa de indução - não as deslizando porque podem riscar o vidro.

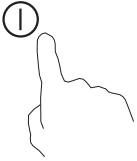
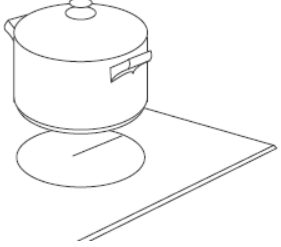

3.3 Como usar

3.3.1 Começar a cozinhar

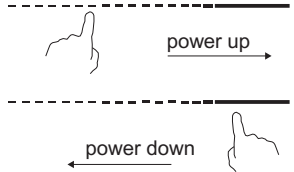
<p>Tocar no controlo ON/OFF durante três segundos. Depois de ligada, o bip toca uma vez, e todos os visores apresentam "-" ou "--", a indicar que a placa de indução entrou no modo de standby.</p>	
<p>Colocar a panela adequada sobre a zona de indução que quer usar.</p> <ul style="list-style-type: none">• Confirmar se o fundo da panela e a superfície de indução estão limpas e secas.	
<p>Tocar o controlo deslizante na zona de indução, e um indicador próximo da tecla começa a piscar.</p>	
<p>Selecionar um ajuste de indução tocando no controlo deslizante.</p> <ul style="list-style-type: none">• Se não selecionar um ajuste de calor no prazo de 1 minuto, a placa de indução desliga-se. É necessário recomeçar novamente a partir do passo 1.• Pode modificar o ajuste de calor a qualquer momento durante a cozedura.	

Se o visor piscar alternadamente com o ajuste de calor

Isto significa que:



- A panela não está corretamente colocada sobre a zona de aquecimento ou,
- A panela que está a usar não é adequada para indução, ou
- A panela é muito pequena ou não está corretamente centrada na zona de indução.

O indução não ocorre exceto quando se encontra a panela correta sobre a zona de indução.



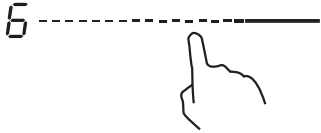

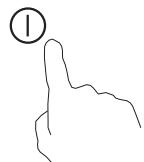
Após 2 minutos, o visor desliga-se automaticamente se não estiver uma panela colocada sobre a zona de indução.

3.3.2 Terminar de cozinhar

<p>Tocar no controlo de seleção da zona de indução que pretende desligar.</p>	
---	--

<p>Desligar a zona de cozedura tocando no cursor para "1 Certifique-se de que o visor mostra "0".</p>	
<p>Desligar a placa tocando no controlo ON/OFF.</p>	
<p>Cuidado com as superfícies quentes A letra H indica que a zona de indução ainda está quente. Desaparecerá quando a superfície tiver arrefecido para uma temperatura segura. Também pode ser usada como uma função de poupança de energia, pois a superfície quente da placa pode ser usada para aquecer mais panelas.</p>	

3.3.3 Usar a função Boost

<p style="text-align: center;">Ativar a função Boost</p>	
<p>Tocar no controlo deslizante da zona de aquecimento</p>	
<p>Tocar no deslizante para a extremidade direita. Certifique-se que o visor mostra "P".</p>	
<p style="text-align: center;">Cancelar a função Boost</p>	
<p>Tocar no controlo deslizante da zona de calor onde pretende cancelar a função Boost.</p>	
<p>Escolha qualquer nível de potência e a função Boost será desativada.</p>	

- A função pode trabalhar em qualquer zona de cozedura.
- A zona de cozedura volta à sua configuração original após 5 minutos.
- Se o ajuste de indução original for igual a 0, volta para 14 após 5 minutos.

3.3.4 Área flexível

- Esta área pode ser usada como uma zona única ou como quatro zonas independentes, de acordo com as necessidades de cozedura.
- A área flexível é composta por 4 indutores independentes que podem ser controlados dois a dois separadamente. Ao trabalhar como uma zona única, a parte que não é coberta pela panela é desligada automaticamente após um minuto.
- Para garantir uma distribuição de calor correta, os utensílios de cozinha devem ser corretamente colocados:
 - Em qualquer parte da zona flexível, quando a panela tiver entre 80 e 200 mm de tamanho.
 - Na zona grande quando a panela for maior que 200 mm.

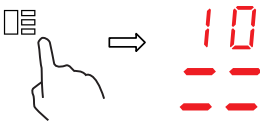
Como zona grande	
Para ativar a área flexível como uma zona grande única, basta pressionar o controlo Área Flexível.	
A configuração de energia funciona como qualquer outra área normal.	
O nível de potência é único para toda a área flexível e pode ser selecionado apenas com um controlo deslizante	
Se a panela for movida da frente para trás (ou vice-versa), a área flexível deteta a nova posição, mantendo a mesma potência.	
Para adicionar uma panela adicional, desative a área flexível pressionando o botão respetivo para detetar as panelas.	
Como quatro zonas independentes	
Para usar a área flexível como quatro zonas diferentes com duas configurações de energia diferentes, não ative o controlo Área Flexível.	

Exemplos de colocação de panelas corretas e erradas

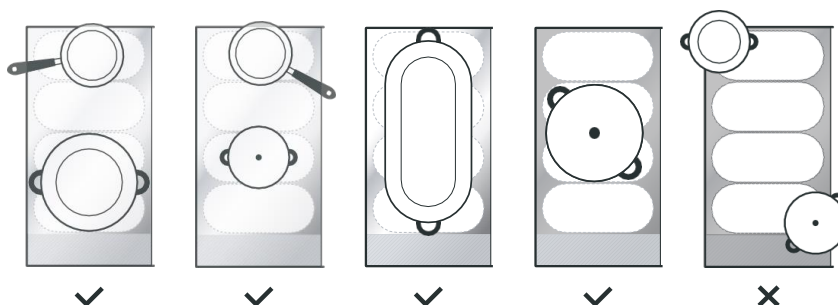

3.3.5 Placa francesa

- Esta área pode definir a potência de acordo com a posição da panela.
- Se a panela estiver na parte inferior da área flexível, a energia é ajustada para o Nível 1.
- Se a panela estiver no meio da área flexível, a energia é ajustada para o Nível 10.
- Se a panela estiver no topo da área flexível, a energia é ajustada para o Nível 14.

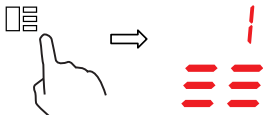
Placa francesa	
Para ativar a área Placa Francesa, basta pressionar o controlo Área Flexível durante 2 segundos	
Mover a posição da panela e a energia muda automaticamente	
Cancelar placa francesa	
Pressionar o controlo da área flexível para desligar a zona de cozedura.	

3.3.6 Bloquear os controlos

- Pode bloquear os controlos para prevenir uso não intencionado (por exemplo por crianças que ligam acidentalmente as zonas de indução).
- Quando os controlos estão bloqueados, todos os controlos exceto o controlo ON/OFF ficam desativados.

Para bloquear os controlos	
Manter pressionada o controlo Bloquear durante alguns segundos.	O indicador do temporizador mostra "Lo"
Para desbloquear os controlos	
Manter pressionada o controlo Bloquear durante alguns segundos.	



Quando a placa se encontra bloqueada, todos os controlos ficam desativados exceto ON/OFF Ⓛ, sendo possível ligar a placa de indução com o controlo ON/OFF Ⓛ em caso de emergência, embora seja necessário desbloquear a placa se pretender efetuar mais alguma operação.

3.3.7 Modo Pausa

- É possível colocar o aquecimento em pausa em vez de desligar a placa.
- Quando ligar o modo Pausa, todos os controlos exceto o ON/OFF são desativados



Entrar no modo Pausa	
Tocar brevemente no controlo Pausa	O indicador mostra "11"
Sair do modo Pausa	
Tocar brevemente no controlo Pausa	



Quando a placa se encontra bloqueada, todos os controlos ficam desativados exceto ON/OFF [Ⓛ], sendo possível ligar a placa de indução com o controlo ON/OFF [Ⓛ] em caso de emergência, embora seja necessário desbloquear a placa se pretender efetuar mais alguma operação.

3.3.8 Função de gestão de energia

- É possível definir um nível máximo de absorção de energia para a placa de indução, selecionando diferentes faixas de potência.
- As placas de indução podem ser limitadas automaticamente para trabalhar num nível de potência mais baixo, para evitar o risco de sobrecarga.

Entrar na função de gestão de energia	
Ligar a placa e, em seguida, premir ao mesmo tempo o controlo Pausa e o controlo Bloqueio.	O indicador do temporizador mostra " P5", o que significa nível 5 de potência. O modo padrão está em 7,4 kW.
Para mudar para outro nível	
Pressionar +/- do temporizador <div style="display: flex; align-items: center; justify-content: center;"> <div style="text-align: center; margin-right: 20px;"> <p>+</p>  </div> <div style="text-align: center; margin-right: 20px;"> <p>ou</p> </div> <div style="text-align: center; margin-left: 20px;"> <p>-</p>  </div> </div>	Existem 5 níveis de potência, de "P1" a "P5". O indicador do temporizador apresentará um deles. "P1": a potência máxima é de 2,5 kW. "P2": a potência máxima é de 3,5kW. "P3": a potência máxima é de 4,5kW. "P4": a potência máxima é de 5,5kW. "P5": a potência máxima é de 7,4 kW
Confirmação e saída da função de gestão de energia	
Pressionar ao mesmo tempo o controlo Pausa e Bloquear para confirmar.	Agora a placa será desligada.

3.3.9 Controlo temporizador

É possível usar o temporizador de duas formas diferentes:

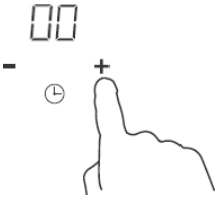
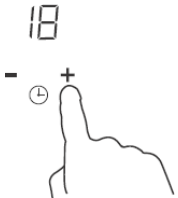
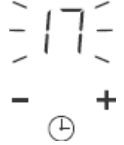
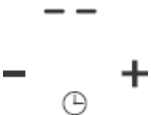

- Como cronómetro. Neste caso, o temporizador não desligará nenhuma das zonas de indução durante o tempo definido.
- É possível definir desligar uma ou mais zonas de indução depois do tempo definido ter passado. O temporizador máximo é 99 min.

a) Usar o temporizador como cronómetro

<p>Confirmar se a placa está ligada.</p>	
<p>Tocar nos controlos "+" do temporizador. O cronómetro começa a piscar e aparece "00" no visor do temporizador.</p>	
<p>Definir o tempo tocando o controlo "-" ou "+" do temporizador. Dica: Tocar o controlo "-" ou "+" do temporizador uma vez para diminuir ou aumentar 1 minuto. Manter pressionado o controlo "-" ou "+" do temporizador para diminuir ou aumentar 10 minutos.</p>	
<p>Quando definir o temporizador, a contagem decrescente começa imediatamente. O visor apresenta o tempo restante e o indicador do temporizador pisca durante 5 minutos.</p>	
<p>A campainha toca durante 30 segundos e o indicador do temporizador mostra "- -" quando o tempo ajustado terminar.</p>	

b) Ajustar o temporizador para desligar uma ou mais zonas de indução

Definir uma zona	
<p>Tocar no controlo deslizante da zona de aquecimento</p>	
<p>Definir o tempo tocando o controlo ou o temporizador. Dica: Tocar o controlo "-" ou "+" do temporizador uma vez para diminuir ou aumentar 1 minuto. Manter pressionado o controlo "-" ou "+" do temporizador para diminuir ou aumentar 10 minutos.</p>	

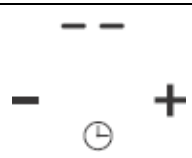
<p>Quando definir o temporizador, a contagem decrescente começa imediatamente. O visor apresenta o tempo restante e o indicador do temporizador pisca durante 5 minutos.</p> <p>NOTA: O ponto vermelho próximo do indicador do nível de potência acende, indicando que essa zona está selecionada.</p>	
<p>A campainha toca durante 30 segundos e o indicador do temporizador mostra "- -" quando o tempo ajustado terminar.</p>	
<p>Quando o temporizador de cozedura termina, a zona de indução correspondente desliga automaticamente.</p>	

 As outras zonas de indução continuam a funcionar se tiverem sido ligadas previamente.

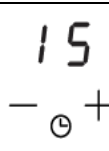
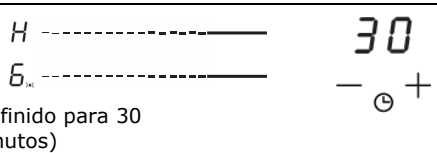
Definir mais zonas:	
<p>Os passos para definir mais zonas são semelhantes aos passos para definir uma zona; Quando definir o tempo para várias zonas de cozedura em simultâneo, os pontos decimais das zonas de cozedura relevantes estão ligados. O visor dos minutos mostra o min. temporizador O ponto da zona correspondente pisca. Como mostrado abaixo:</p>	
<p>3.----- (definido para 15 minutos)</p> <p>6.----- (definido para 45 minutos)</p>	
<p>Quando o temporizador de contagem decrescente terminar, a zona correspondente é desligada. De seguida apresenta o novo min. temporizador e o ponto da zona correspondente pisca. É apresentado como à direita:</p>	 <p>(definido para 30 minutos)</p>
<p>Tocar no controlo de seleção da zona de aquecimento, o temporizador correspondente é apresentado no indicador do temporizador.</p>	

c) Cancelar o temporizador

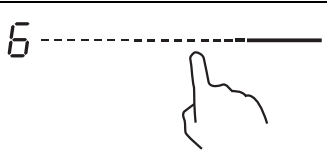
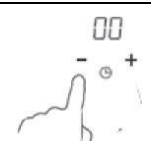
<p>Tocar no controlo deslizante da zona de indução para a qual pretende cancelar o temporizador.</p>	
<p>Manter pressionado o controlo temporizador "-" para diminuir para "00" e o temporizador é cancelado.</p>	

3.3.10 Períodos de trabalho por defeito

O desligamento automático é uma função de segurança da placa de indução. Desliga automaticamente a placa sempre que o utilizador se esquecer de desligar a zona de indução. Os tempos de utilização por defeito para os vários níveis de potência são apresentados na tabela abaixo:

Nível de potência	1	2	3	4	5	6	7	8	9
Temporizador de trabalho por defeito (hora)	8	8	8	8	6	6	6	6	4
Nível de potência	10	11	12	13	14				
Temporizador de trabalho por defeito (hora)	4	4	4	2	2				

Quando a panela é retirada, a placa de indução deixa imediatamente de aquecer e é desligada automaticamente após 2 minutos.



Pessoas com um pacemaker cardíaco devem consultar um médico antes de usarem esta unidade.

3.3.11 Função «Cook with me»

Em primeiro lugar, é necessário baixar a App hOn e instalar a mesma no dispositivo portátil. De seguida, registar a placa de indução seguindo as instruções diretamente da App.

Para emparelhar a placa de indução e a app, proceda da seguinte forma:

Pressionar durante 4 segundos o botão «Cook with me». Depois de passados os 4 segundos, o dígito do TEMPORIZADOR começa a piscar com PA escrito e dá início ao processo de emparelhamento.

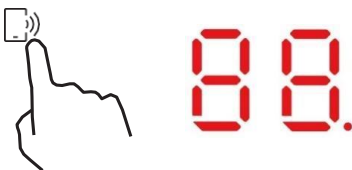

Quando o wi-fi está ON: aparece um ponto no lado direito do LED

Quando WI-FI está OFF: Não aparece nenhum ponto

Como configurar a função «Cook with me»	
Selecionar no menu de receitas da App hOn ou no menu de programas especiais. Seguir passo a passo as indicações na App e quando terminar enviar os parâmetros para a placa que cozinha para si.	
Quando a placa receber o comando da app emite um sinal sonoro 2 vezes e pisca durante um segundo a indicar que as instruções foram recebidas. Para iniciar a receita, pressionar o botão «Cook with me».	
Para sair da função «Cook with me», alterar o nível de potência da zona.	

a. PARÂMETROS SEM FIOS

Tecnologia	Wi-Fi	BLE
Padrão	IEEE 802.11b/n/g	Bluetooth v4.2, BR/EDR, BLE
Banda(s) Frequência [MHz]	2402-2480	2402-2480
Potência Máxima [mW]	1500	1500

b. INFORMAÇÃO DO PRODUTO PARA EQUIPAMENTOS EM REDE

Informações sobre produtos para equipamentos em rede	
Consumo de energia do produto em standby na rede se todas as portas de rede com fios estiverem ligadas e todas as portas de rede sem fios estiverem ativadas:	NA
Como ativar a porta de rede sem fios:	Para ativar o Wi-Fi, pressionar durante 4 segundos o botão «Cook with me»
Como desativar a porta de rede sem fios:	Para desativar o Wi-Fi, pressionar durante 4 segundos o botão «Cook with me»

3.3.12 Função especial



Manter quente



Derreter



Ferver

Como definir a função especial	
Tocar o controlo deslizante da zona de indução	
A função Manter quente é ideal para manter os cozinhados a uma temperatura constante. Pressionar a tecla Manter quente, até o indicador mostrar " "	
A função Derreter é a solução ideal para derreter chocolate, manteiga. Esta função ajuda a preparar todo o tipo de sobremesa ou molho. Pressionar a tecla Derreter, até o indicador mostrar " "	
A função Ferver é ideal para ferver água ou qualquer outro líquido. Pressionar a tecla Ferver, até o indicador mostrar " "	

4. Instruções para cozinhar



Cuidado ao fritar pois o óleo/azeite e a gordura aquecem muito rapidamente, particularmente se estiver a usar o PowerBoost. A temperaturas extremamente elevadas o óleo/azeite e a gordura inflamam espontaneamente e isto representa um risco muito elevado de incêndio.

4.1 Dicas para cozinhar

- Quando os alimentos começam a ferver, reduza a temperatura definida.
- Usar uma tampa reduz os tempos de cozedura e poupam energia retendo o calor.
- Minimizar a quantidade de líquido ou gordura para reduzir os tempos de cozedura.
- Começar a cozinhar a uma temperatura elevada e reduzir quando os alimentos estiverem quentes.

4.1.1 Cozinhar em lume brando, cozinhar arroz

- Cozinhar em lume brando significa abaixo do ponto de ebulição, a cerca de 85 °C, quando se começam a formar bolhas ocasionalmente no líquido de cozedura. Este é o segredo para sopas deliciosas e estufados tenros e saborosos, porque os sabores se desenvolvem mais sem cozinhar demasiado os alimentos. Os molhos com base em ovos e engrossados com farinha também devem ser cozinhados em lume brando.
- Algumas tarefas, incluindo cozinhar arroz pelo método de absorção, podem requerer uma temperatura um pouco acima da mínima para assegurar que o alimento é cozinhado corretamente no tempo recomendado.

4.1.2 Selar bife

Para cozinhar bifos suculentos e muito saborosos:

1. Deixar a carne repousar à temperatura ambiente durante 20 minutos antes de cozinhar.
2. Aquecer uma frigideira pesada.
3. Pincelar ambos os lados do bife com óleo/azeite. Borrifar uma pequena quantidade de óleo/azeite na frigideira e colocar o bife.
4. Virar o bife apenas uma vez. O tempo exato de cozedura depende da espessura do bife e de como o quer cozinhar - mal, médio ou bem passado. Os tempos podem variar entre 2 – 8 minutos em cada lado. Pressionar o bife para sentir o ponto de cozedura - quanto mais firme estiver mais "bem passado" se encontra.
5. Antes de servir, deixar o bife repousar num prato aquecido durante alguns minutos para que relaxe e fique mais tenro.

4.1.3 Para refogar

1. Escolher um wok de base plana, adequado para indução ou uma frigideira grande.
2. Preparar todos os ingredientes e o equipamento. Refogar alimentos deve ser rápido. Se estiver a cozinhar grandes quantidades, cozinhe os alimentos em várias pequenas porções.
3. Aquecer previamente a frigideira e adicionar duas colheres de sopa de óleo/azeite.
4. Cozinhar a carne e reservar, mantendo-a quente.
5. Refogar os vegetais. Quando estão quentes e ainda crocantes, colocar a zona de indução a uma temperatura mais baixa, voltar a colocar a carne na frigideira e adicionar o molho.
6. Mexer todos os ingredientes com cuidado para que fiquem quentes
7. Servir imediatamente.
- 8.

4.2 Detetar pequenos itens

Quando deixar uma panela de pequenas dimensões ou com base não magnética (ex. alumínio), ou outros pequenos itens (ex. faca, garfo, chave) em cima da placa, esta passa automaticamente para o modo standby após 1 minuto. O ventilador continua a arrefecer a placa de indução durante mais 1 minuto.

5. Ajustes de calor

Os ajustes abaixo são apenas indicativos. O ajuste exato depende de diversos fatores, incluindo da sua placa e das quantidades que estão a ser cozinhadas. Vá testando a placa de indução até encontrar os ajustes que melhor se adequam às suas necessidades.

Ajustes de calor	Adequado para
1 - 2	<ul style="list-style-type: none">• Aquecer lentamente pequenas quantidades de alimentos• Derreter chocolate, manteiga e alimentos que queimem rapidamente• Cozinhar em lume brando• Aquecer lentamente
3 - 5	<ul style="list-style-type: none">• Reaquecer• Cozinhar em lume brando rapidamente• Cozinhar arroz
6 - 11	<ul style="list-style-type: none">• Panquecas
12- 13	<ul style="list-style-type: none">• Saltear• Cozinhar massas
14/P	<ul style="list-style-type: none">• Refogar• Selar• Ferver sopa• Ferver água

6. Cuidados e limpeza

O quê?	Como ?	Important e!
A sujidade diária em vidros (dedadas, marcas, manchas, deixadas por alimentos e derrames não açucarados no vidro)	<ol style="list-style-type: none"> 1. Desligar a alimentação elétrica da placa. 2. Aplicar o produto de limpeza enquanto o vidro está morno (mas não quente!) 3. Enxaguar e secar com um pano limpo ou com uma toalha de papel. 4. Ligar novamente a alimentação elétrica. 	<ul style="list-style-type: none"> • Quando a alimentação elétrica da placa de indução está desligada, não existe nenhuma indicação de "superfície quente", mas a zona de indução ainda pode estar quente! Tenha muito cuidado. • Esfregões ásperos, alguns esfregões em nylon e produtos de limpeza fortes/abrasivos, podem riscar o vidro. Leia sempre o rótulo para confirmar se o produto de limpeza ou esfregão são adequados. • Nunca deixe resíduos do produto de limpeza na placa de indução; o vidro pode ficar manchado.
Os derrames de fervuras, derretimentos e alimentos açucarados no vidro	<p>devem ser removidos imediatamente com uma espátula ou raspador metálico apropriado para placas de vidro de indução, mas prestando atenção às zonas de indução ainda quentes:</p> <ol style="list-style-type: none"> 1. Desligar novamente a alimentação elétrica. 2. Segurar a lâmina ou utensílio num ângulo de 30° e raspar a sujidade ou derrame para a área fria da placa de indução. 3. Limpar a sujidade ou derrame com um pano da loiça ou toalha de papel. 4. Seguir os passos 2 a 4 para "Sujidade diária no vidro". 	<ul style="list-style-type: none"> • Remover as manchas deixadas pelos derrames de alimentos açucarados, logo que possível. Se os deixar arrefecer sobre o vidro, podem ser mais difíceis de remover ou podem mesmo danificar permanentemente a superfície de vidro. • Perigo de corte: quando a tampa de segurança é recolhida, a lâmina de um raspador é muito afiada. Usar com extremo cuidado e guardar sempre em segurança e fora do alcance das crianças.
Derrames sobre os controlos táteis	<ol style="list-style-type: none"> 1. Desligar a alimentação elétrica da placa. 2. Ensaboar o derrame 3. Limpar a área do controlo tátil com uma esponja ou pano limpos humedecidos. 4. Secar a área totalmente com uma toalha de papel. 5. Ligar novamente a alimentação elétrica. 	<ul style="list-style-type: none"> • A placa pode emitir um bip ou desligar e os controlos táteis podem não funcionar enquanto não estiverem completamente secos. Assegurar que a área de controlo tátil está limpa antes de voltar a ligar a placa novamente.

7. Dicas e sugestões

Problema	Possíveis causas	O que fazer
A placa de indução não pode ser ligada.	Sem alimentação elétrica.	Confirmar se a placa de indução está ligada à rede elétrica e se está ligada. Verifique se há eletricidade na casa e na sua área. Se verificou tudo isto e o problema continua, contacte um técnico qualificado.
Os controlos táteis não respondem.	Os controlos estão bloqueados.	Desbloquear os controlos Consulte a secção 'Usando a sua placa de indução' para instruções.
Os controlos táteis são difíceis de operar.	Pode existir uma película líquida sobre os controlos ou pode estar a usar a unha para tocar nos controlos.	Confirmar se a área do controlo tátil está seca e usar a ponta dos dedos para tocar nos controlos.
O vidro está riscado.	<p>Panelas com rebordos ásperos.</p> <p>Estão a ser usados produtos de limpeza inadequados ou esfregões abrasivos.</p>	<p>Usar panelas com bases planas e lisas. Consulte "Selecionar as panelas corretas".</p> <p>Consultar "Cuidados e limpeza".</p>
Algumas panelas estalam ou fazem ruídos.	Isto pode ser causado pela construção das suas panelas (camadas de diferentes metais que vibram de forma diferente).	Isto é normal com as panelas e não indica uma falha.
A placa de indução emite um ruído contínuo baixo quando a temperaturas mais altas.	Isto é provocado pela tecnologia da cozinha de indução.	Isto é normal, mas o ruído deve desaparecer completamente quando a temperatura diminui.
Ruído de ventilador proveniente da placa de indução.	Existe um ventilador embutido na sua placa indução para impedir o sobreaquecimento dos produtos eletrónicos. Pode continuar a funcionar mesmo depois de ter desligado a placa de indução.	Isto é normal e não requer qualquer ação. Não desligar a placa de indução enquanto o ventilador estiver a funcionar.
As panelas não ficam quentes e isso "E" uaparece no visor.	<p>A placa de indução não consegue detetar a panela porque não é adequada para indução.</p> <p>A placa de indução não consegue detetar a panela porque é muito pequena para a zona de indução ou porque não está corretamente centrada sobre a mesma.</p>	<p>Use panelas adequadas para cozinha em indução. Consulte a secção "Selecionar as panelas corretas".</p> <p>Centrar a panela e verificar se a sua base corresponde ao tamanho da zona de indução.</p>
A placa de indução ou a zona de indução desligaram inesperadamente, foi escutado um toque e exibido um código de erro (normalmente alternando com um ou dois dígitos no visor do temporizador de cozinha).	Falha técnica.	Anotar as letras e os números do erro, desligar a placa de indução no quadro elétrico e contactar um técnico qualificado.

8. Visor de falhas e inspeção

A placa de indução está equipada com uma função de diagnóstico automático. Com este teste, o técnico consegue verificar o funcionamento de diversos componentes sem desmontar a placa da superfície de trabalho.

Resolução de problemas

Para as zonas 1 e 2

Problema	Possíveis causas	O que fazer
E1,E2,E7,C1	Falha do sensor de temperatura	Contactar o fornecedor.
E3,E4	Falha do IGBT do sensor de temperatura.	Contactar o fornecedor.
UE	A ligação entre a placa do visor e a placa principal está avariada	Contactar o fornecedor.
EL,EH	Tensão de alimentação anormal	Confirmar se a tensão de alimentação está normal. Ligar quando a alimentação elétrica estar normal.
C3	O sensor de temperatura da placa de vidro cerâmico está alta	Reiniciar depois da placa de indução arrefecer.
C2	A temperatura do sensor do IGBT está alta	Reiniciar depois da placa de indução ter arrefecido.

Para as zonas 3 e 4

1) O código de falha ocorre durante o uso da solução;

Código de falha	Problema	Solução
Recuperação automática		
EL	A tensão de alimentação é superior à tensão nominal.	Confirmar se a tensão de alimentação está normal.
EH	A tensão de alimentação é inferior à tensão nominal.	Ligar depois da potência de alimentação estar normal.
C1, C3	Temperatura alta do sensor da placa cerâmica.	Aguardar até a temperatura da placa de cerâmica voltar ao normal. Tocar no botão "ON/OFF" para reiniciar a unidade.
C2	Temperatura alta do IGBT. (1#)	Aguardar a temperatura do IGBT voltar ao normal. Tocar no botão "ON/OFF" para reiniciar a unidade. Confirmar se a ventoinha funciona normalmente; se não funcionar, substituir a ventoinha.
Sem recuperação automática		
E2	Falha no sensor de temperatura da placa de cerâmica -- curto-circuito.	Verificar a ligação ou substituir o sensor de temperatura da placa de cerâmica.
E1	Falha no sensor de temperatura da placa de cerâmica -- circuito aberto.	
E7	Falha no sensor de temperatura da placa de cerâmica — inválido.	
E4	Curto-circuito do sensor de temperatura do IGBT.	Substituir a placa de potência.
E3	Circuito aberto do sensor de temperatura do IGBT.	

2) Falha específica e solução

Falha	Problema	Solução A	Solução B
O LED não acende quando a unidade é ligada.	Sem potência fornecida.	Confirmar se a ficha está bem fixa na tomada e se a tomada está a funcionar.	
	A placa de alimentação auxiliar e a placa luminosa estão ligadas.	Verifique a ligação.	
	A placa de potência auxiliar está danificada.	Substituir a placa de potência auxiliar.	
	A placa luminosa está danificada.	Substituir a placa luminosa.	
Alguns botões não funcionam ou o visor LED não está normal.	A placa luminosa está danificada.	Substituir a placa luminosa.	
O indicador do Modo de Cozedura liga, mas não começa a aquecer.	Temperatura da placa elevada.	A temperatura ambiente pode estar muito alta. A entrada de ar ou a ventoinha podem estar bloqueadas.	
	Existe algum problema com o ventilador.	Verificar se o ventilador funciona sem problemas; Caso contrário, substituir a ventoinha.	
	A placa de potência está danificada.	Substituir a placa de potência.	
De repente o aquecimento deixa de aumentar durante a operação e o visor pisca "u".	Tipo de panela errado.	Usar a panela adequada (consulte o manual de instruções).	O circuito de deteção de panela está danificado, substituir a placa de potência.
	Diâmetro da panela muito pequeno.		
	Fogão sobreaquecido;	A unidade está sobreaquecida. Aguardar a temperatura voltar ao normal. Pressionar no botão "ON/OFF" para reiniciar a unidade.	
As zonas de aquecimento do mesmo lado (como a primeira e a segunda zona) mostram "u" .	Falha da placa de alimentação e da placa luminosa.	Verificar a ligação.	
	A placa luminosa da parte de comunicação está danificada.	Substituir a placa luminosa.	
	A placa principal está danificada.	Substituir a placa de potência.	
O som do motor da ventoinha não é normal.	O motor da ventoinha está danificado.	Substituir a ventoinha.	

As indicações acima apresentam respostas a falhas comuns.

Não desmontar a unidade para evitar quaisquer riscos e danos na placa de indução.

9. Instalação

9.1 Seleção do equipamento de instalação

Cortar a superfície de trabalho de acordo com as medidas apresentadas no desenho. Para instalação e utilização, deve ser deixado em volta do furo um espaço de 5 cm. Confirmar se a espessura da superfície de trabalho é de, no mínimo, 30 mm. Selecionar um material da superfície de trabalho resistente ao aquecimento e isolado (madeira e material fibroso ou higroscópico similar não devem ser usados como material de superfície de trabalho exceto se impregnado) para evitar o choque elétrico e maior deformação causada pela radiação de calor da placa. Como apresentado abaixo:



Nota: A distância de segurança entre as laterais da placa e as superfícies interiores do armário deve ser, no mínimo, 3 mm.

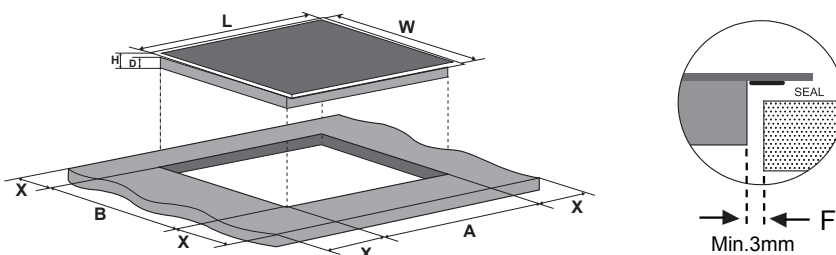

L(mm)	W(mm)	H(mm)	D(mm)	A(mm)	B(mm)	X(mm)	F(mm)
800	520	56	52	750±1	480±1	50 min.	3 min.

Certifique-se sempre de que a placa de indução está bem ventilada e que a entrada e saída de ar não estão bloqueadas. Assegurar que a placa de indução está em boas condições de funcionamento. Como apresentado abaixo



Nota: A distância de segurança entre a placa quente e o armário por cima da placa deve ser de, no mínimo, 760 mm.

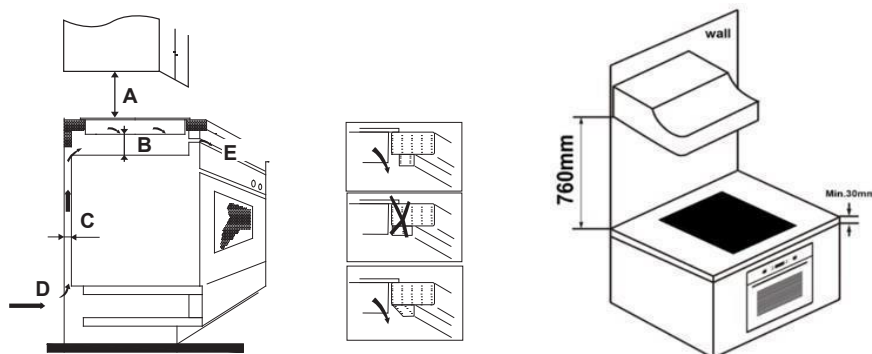

A (mm)	B (mm)	C (mm)	D	E
760	50 min	20 min	Entrada de ar	Saída de ar 5 mm

AVISO: Garantir Ventilação Adequada

Certificar-se sempre que a placa de indução está bem ventilada e que a entrada e saída de ar não estão bloqueadas. Para evitar um contacto accidental com o fundo de sobreaquecimento da placa ou um choque elétrico inesperado durante o funcionamento, é necessário colocar um calço de madeira, fixo com parafusos, a uma distância mínima de 50 mm do fundo da placa. Cumprir os requisitos abaixo.

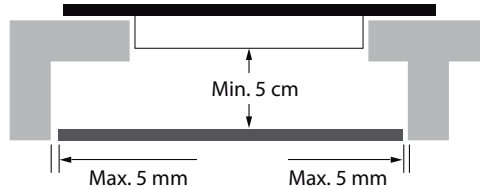

Existem furos de ventilação em volta da parte exterior da placa. DEVE garantir que estes furos não são bloqueados pela bancada quando colocar a placa na posição correta.



- Atenção: a cola que une o material plástico ou de madeira aos móveis, deve resistir a temperaturas não inferiores a 150 °C, para evitar o descolamento dos painéis.
- A parede traseira, superfícies adjacentes e circundantes devem, portanto, ser capazes de suportar uma temperatura de 90 °C.

9.2 Antes de instalar a placa, certificar-se que

- A superfície de trabalho é quadrada e está nivelada, e que nenhuma estrutura interfere com os requisitos de espaço.
- A superfície de trabalho é feita de um material resistente ao aquecimento e isolante.
- Se a placa for instalada por cima do forno, confirmar se este tem uma ventoinha de arrefecimento integrado.
- A instalação está em conformidade com todos os requisitos, regulamentações e normas aplicáveis.
- Existe um interruptor de isolamento para corte da alimentação, integrado na cablagem permanente, montado e posicionado para cumprir com as regras e regulamentos locais de cablagem.
- O interruptor de isolamento deve ser de um tipo aprovado e fornecer um intervalo de ar de separação com 3 mm em todos os polos (ou em todas os condutores [fases] ativos se as regras de cablagem locais permitirem esta variação de requisitos).
- O interruptor de isolamento deverá ficar acessível para o utilizador com a placa instalada,
- Pode consultar as autoridades locais em caso de dúvida sobre a instalação.
- Usar acabamentos resistentes ao aquecimento e fáceis de limpar (como azulejos cerâmicos) para as paredes circundantes da placa.

9.3 Depois de instalar a placa, certificar-se que

- O cabo de alimentação de potência não é acessível através das portas ou gavetas dos armários.
- Existe um fluxo de ar adequado do exterior dos armários para a base da placa.
- Se a placa está instalada por cima de uma gaveta ou espaço de armário, foi instalada uma barreira de proteção por baixo da base da placa.
- O interruptor de isolamento é de fácil acesso para o utilizador.

9.4 Antes da colocação das braçadeiras de fixação

A unidade deve ser colocada sobre uma superfície estável e plana (usar a embalagem). Não aplicar força contra os controlos salientes da placa.

9.5 Ajustar a posição da braçadeira

Fixar a placa na superfície de trabalho inserindo 6 suportes na parte inferior da placa (ver figura) antes da instalação.

Ajustar a posição da braçadeira de acordo com as diferentes espessuras do tampo superior.

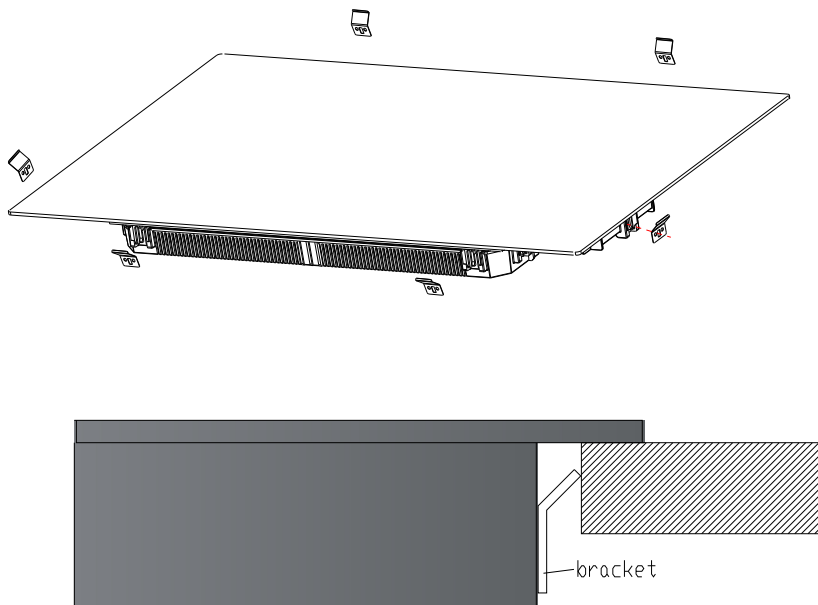

Em nenhuma circunstância, os suportes podem tocar nas superfícies interiores da bancada após a instalação (veja a figura).

9.6 Cuidados

1. A placa de indução deve ser instalada por pessoal técnico qualificado. Temos profissionais ao seu serviço. Não realizar estas operações você mesmo.
2. A placa não deve ser instalada diretamente por cima da máquina de lavar loiça, frigorífico, arca congeladora, máquina de lavar ou máquina de secar, pois a humidade pode danificar a parte eletrónica da placa
3. A placa de indução deve ser instalada de forma a assegurar a melhor radiação do aquecimento para aumentar a sua fiabilidade.
4. A parede e a zona de aquecimento induzido acima da superfície deve aguentar aquecimento.
5. Para evitar danos, a camada colada e adesiva devem ser resistentes ao calor.
6. Não deve ser usada limpeza a vapor.

9.7 Ligação da placa à rede de alimentação elétrica



Esta placa deve ser ligada à rede de alimentação elétrica apenas por um profissional qualificado. Antes de ligar a placa à rede de alimentação elétrica, confirmar se:

1. O sistema de cablagem doméstico é adequado para a potência requerida pela placa.
2. A tensão corresponde ao valor apresentado na chapa de características
3. As secções do cabo de alimentação elétrica suportam a carga especificada na chapa de características.

Para ligar a placa à rede de alimentação elétrica, não usar adaptadores, redutores ou dispositivos de comutação, já que estes podem provocar sobreaquecimento e incendiar.

O cabo de alimentação elétrica não deve tocar nenhuma peça quente e deve ser posicionado para que a sua temperatura não exceda os 75°C em nenhum ponto.



Confirmar com um eletricista se o sistema de cablagem doméstico não necessita de nenhuma alteração. Quaisquer alterações devem ser realizadas apenas por eletricistas qualificados.

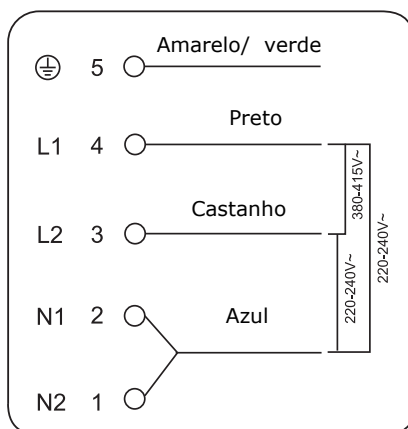

Se o número total de unidades de calor do aparelho que escolher não for inferior a 4, o aparelho pode ser ligado diretamente à rede elétrica monofásica, como mostrado abaixo.

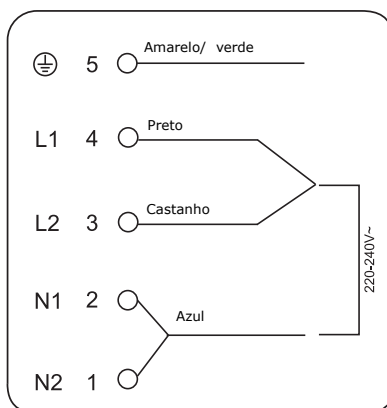
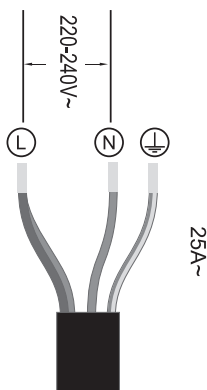

- Se o cabo estiver danificado ou tiver que ser substituído, a operação deve ser realizada pelo agente pós-venda, com ferramentas dedicadas para evitar qualquer acidente.
- Se o equipamento estiver ligado diretamente à rede, deve ser instalado um disjuntor monopolar com uma abertura mínima de 3 mm entre contactos.
- O instalador deve assegurar que a ligação elétrica correta foi realizada e que está em conformidade com as regulamentações de segurança.
- O cabo não deve ser dobrado ou comprimido.
- O cabo deve ser verificado regularmente e substituído apenas por técnicos autorizados.



A superfície inferior e o cabo de alimentação da placa não são acessíveis após a instalação.

 <p>ELIMINAÇÃO: Não eliminar este produto com os resíduos urbanos não separados. É necessária a recolha destes resíduos separadamente para tratamento especial.</p>	<p>Este equipamento está etiquetado em conformidade com a Diretiva Europeia de 2012/19/EC para Resíduos Elétricos e Equipamento Eletrónicos (WEEE). Ao assegurar que este equipamento é eliminado corretamente, ajuda a prevenir qualquer dano para o ambiente e para a saúde humana, que pode ser causado se este for eliminado incorretamente.</p> <p>O símbolo no produto indica que não pode ser tratado como resíduos domésticos normais. Deve ser levado para o ponto de recolha para a reciclagem de produtos elétricos e eletrónicos.</p> <p>Este equipamento requer um especialista de eliminação de resíduos. Para mais informações relativamente ao tratamento, recolha e recicle este produto, contactando o seu município local, o serviço de eliminação de resíduos domésticos ou o vendedor do equipamento .</p> <p>Para obter informações mais detalhadas sobre o tratamento, recuperação e reciclagem deste produto, entre em contacto com o escritório local da cidade, com o serviço de eliminação de resíduos domésticos ou com a loja onde comprou o produto.</p>
---	--

1. Wstęp.....	210	
1.1	Ostrzeżenia związane z bezpieczeństwem	210
1.2	Instalacja	210
1.2.1	Zagrożenie porażenia prądem	210
1.2.2	Niebezpieczeństwo skaleczenia	210
1.2.3	Ważne instrukcje dotyczące bezpieczeństwa	211
1.3	Obsługa i konserwacja	213
1.3.1	Zagrożenie porażenia prądem	213
1.3.2	Zagrożenie dla zdrowia	213
1.3.3	Zagrożenie gorącą powierzchnią	213
1.3.4	Niebezpieczeństwo skaleczenia	214
1.3.5	Ważne instrukcje dotyczące bezpieczeństwa	214
2. Opis produktu	217	
2.1	Widok z góry	217
2.2	Panel sterowania	217
2.3	Działanie w teorii	218
2.4	Przed użyciem nowej płyty indukcyjnej	218
2.5	Dane techniczne	218
3. Działanie produktu	219	
3.1	Przyciski dotykowe	219
3.2	Wybór odpowiedniego naczynia do gotowania	219
3.3	Jak używać	220
3.3.1	Jak rozpocząć gotowanie	220
3.3.2	Jak zakończyć gotowanie	221
3.3.3	Korzystanie z funkcji Boost	222
3.3.4	Strefa elastyczna	223
3.3.5	Płyta francuska	224
3.3.6	Blokowanie elementów sterowania	224
3.3.7	Tryb Pauza	225
3.3.8	Funkcja sterowania mocą	225
3.3.9	Przycisk regulatora czasowego	226
3.3.10	Domyślne czasy działania	228
3.3.11	Funkcja „Gotuj ze mną”	228
3.3.12	Funkcja specjalna	230
4. Wytyczne dotyczące gotowania	230	
4.1	Wskazówki dotyczące gotowania	230
4.1.1	Duszenie, gotowanie, gotowanie ryżu	231
4.1.2	Soczysty stek	231
4.1.3	Smażenie w ruchu	231
4.2	Wykrywanie małych przedmiotów	231
5. Ustawienia temperatury	232	
6. Dbłość i czyszczenie	233	
7. Porady i wskazówki	234	
8. Wyświetlanie błędów i ich sprawdzanie	236	

9. Instalacja.....	239	
9.1	Wybór sprzętu instalacyjnego	239
9.2	Przed zainstalowaniem płyty należy upewnić się, że:	241
9.3	Po zainstalowaniu płyty należy upewnić się, że:	241
9.4	Przed umiejscowieniem wsporników mocujących	241
9.5	Regulacja pozycji wspornika	242
9.6	Przestrogi	242
9.7	Podłączanie płyty do zasilania sieciowego	243

1. Wstęp

Niniejszym firma Candy Hoover Group Srl oświadcza, że sprzęt radiowy jest zgodny z dyrektywą 2014/53/UE. Cały tekst deklaracji zgodności UE jest dostępny na następującej stronie internetowej: www.candy-group.com

1.1 Ostrzeżenia związane z bezpieczeństwem

Państwa bezpieczeństwo jest dla nas ważne. Przed użyciem płyty kuchennej należy przeczytać poniższe informacje.

1.2 Instalacja

1.2.1 Zagrożenie porażenia prądem

- Przed przystąpieniem do wykonywania jakichkolwiek prac lub konserwacji urządzenia należy odłączyć je od zasilania elektrycznego.
- Podłączenie do prawidłowo uziemionej instalacji elektrycznej jest niezbędne i obowiązkowe.
- Zmiany w domowej instalacji elektrycznej mogą być wykonywane wyłącznie przez wykwalifikowanego elektryka.
- Nieprzestrzeganie tego zalecenia może spowodować porażenie prądem lub śmierć.

1.2.2 Niebezpieczeństwo skaleczenia

- Należy zachować ostrożność – krawędzie panelu są ostre.
- Brak zachowania ostrożności może spowodować obrażenia lub skaleczenia.

1.2.3 Ważne instrukcje dotyczące bezpieczeństwa

- Przed zainstalowaniem lub użyciem tego urządzenia należy przeczytać uważnie poniższe instrukcje.
- Nigdy nie umieszczać na urządzeniu żadnych łatwopalnych materiałów ani produktów.
- Proszę udostępnić niniejsze informacje osobie odpowiedzialnej za instalację urządzenia, ponieważ może to obniżyć koszty instalacji.
- Aby uniknąć zagrożenia bezpieczeństwa, urządzenie należy zainstalować zgodnie z niniejszą instrukcją instalacji.
- To urządzenie powinno zostać prawidłowo zainstalowane i uziemione wyłącznie przez odpowiednio wykwalifikowaną osobę.
- Urządzenie powinno być podłączone do obwodu, który zawiera rozłącznik izolacyjny zapewniający całkowite odłączenie urządzenia od zasilania.
- Nieprawidłowe zainstalowanie urządzenia może spowodować utratę gwarancji lub prawa do składania roszczeń z tytułu odpowiedzialności.
- Urządzenie to może być obsługiwane przez dzieci powyżej 8 roku życia oraz osoby o ograniczonej zdolności fizycznej, czuciowej lub psychicznej bądź nieposiadające doświadczenia i wiedzy, jeśli są one pod nadzorem lub poinstruowano je w zakresie bezpiecznej obsługi urządzenia i zrozumiały one potencjalne zagrożenia.
- Nie zezwalać dzieciom na zabawę z urządzeniem. Czyszczenie i konserwacja urządzenia nie powinny być przeprowadzane przez dzieci bez nadzoru.

- W razie uszkodzenia kabla zasilającego powinien go wymienić producent, serwisant lub inna wykwalifikowana osoba, aby uniknąć zagrożenia.
- Ostrzeżenie: W przypadku płyt grzejnych z tworzyw szklano-ceramicznych lub podobnych materiałów, które osłaniają części przewodzące prąd, jeśli powierzchnia jest popękana, należy wyłączyć urządzenie, aby nie narazić się na możliwe porażenie elektryczne.
- Zabrania się umieszczania na powierzchni płyty metalowych przedmiotów, takich jak noże, widelce, łyżki i pokrywki, ponieważ mogą one się nagrzewać.
- Nie należy używać myjki parowej.
- Nie używać myjki parowej do czyszczenia płyty kuchennej.
- Urządzenie nie powinno być sterowane przez zewnętrzny regulator czasowy lub osobny system sterowania zdalnego.
- OSTRZEŻENIE: Niebezpieczeństwo pożaru – nie należy przechowywać przedmiotów na polach grzejnych.
- Proces gotowania powinien przebiegać pod nadzorem. Krótki proces gotowania powinien być stale nadzorowany.
- OSTRZEŻENIE: Gotowanie na płycie przy użyciu tłuszczu lub oleju może stanowić zagrożenie i spowodować pożar. NIGDY nie należy próbować gasić pożaru wodą. Należy wyłączyć urządzenie, a następnie zakryć płomień, na przykład pokrywką lub kocem gaśniczym.

1.3 Obsługa i konserwacja

1.3.1 Zagrożenie porażenia prądem

- Nie gotować na pękniętej lub złamanej płycie kuchennej. Jeśli powierzchnia płyty kuchennej jest pęknięta lub złamana, należy natychmiast odłączyć urządzenie od zasilania elektrycznego (wyłącznik ścienny) i skontaktować się z wykwalifikowanym technikiem.
- Przed czyszczeniem lub konserwacją odłączyć płytę kuchenną od wyłącznika ściennego.
- Nieprzestrzeganie tego zalecenia może spowodować porażenie prądem lub śmierć.

1.3.2 Zagrożenie dla zdrowia

- To urządzenie spełnia wymagania norm bezpieczeństwa elektromagnetycznego.
- Niemniej jednak osoby z rozrusznikami serca lub innymi implantami elektrycznymi (takimi jak pompy insulinowe) przed użyciem tego urządzenia muszą skonsultować się z lekarzem lub producentem implantu, aby upewnić się, że pole elektromagnetyczne nie będzie miało szkodliwego wpływu na ich implanty.
- Nieprzestrzeganie poniższego zalecenia może spowodować śmierć.

1.3.3 Zagrożenie gorącą powierzchnią

- Podczas użytkowania dostępne części tego urządzenia staną się wystarczająco gorące, aby spowodować oparzenia.

- Nie dopuścić, aby ciało, ubranie lub jakikolwiek inny przedmiot oprócz odpowiedniego naczynia do gotowania zetknęło się ze szkłem indukcyjnym, dopóki powierzchnia nie ochłodzi się.
- Dzieci powinny przebywać z dala od urządzenia.
- Uchwyty naczyń mogą być gorące podczas dotknięcia. Sprawdzić, czy uchwyty naczyń nie znajdują się nad innymi strefami grzewczymi, które są włączone. Utrzymywać uchwyty poza zasięgiem dzieci.
- Nieprzestrzeganie tego zalecenia może spowodować poparzenia i oparzenia.

1.3.4 Niebezpieczeństwo skaleczenia

- Ostre jak brzytwa ostrze skrobaka do płyty kuchennej jest odsłonięte, gdy osłona zabezpieczająca jest cofnięta. Używać z najwyższą ostrożnością, zawsze przechowywać bezpiecznie i w miejscu niedostępnym dla dzieci.
- Brak zachowania ostrożności może spowodować obrażenia lub skaleczenia.

1.3.5 Ważne instrukcje dotyczące bezpieczeństwa

- Nigdy nie pozostawiać urządzenia bez nadzoru podczas użytkowania. Przegrzanie spowoduje dymienie oraz rozlanie tłuszczów, które mogą się zapalić.
- Nigdy nie używać urządzenia jako powierzchni do pracy lub przechowywania.
- Nigdy nie pozostawiać żadnych przedmiotów ani naczyń na urządzeniu.
- Nie umieszczać ani nie pozostawiać żadnych przedmiotów, które mają właściwości magnetyczne (np. kart kredytowych, kart pamięci) lub urządzeń

elektronicznych (np. komputerów, odtwarzaczy MP3) w pobliżu urządzenia, ponieważ mogą one być narażone na działanie pola elektromagnetycznego.

- Nigdy nie używać urządzenia do ogrzewania lub dogrzewania pomieszczenia.
- Po użyciu zawsze wyłączać strefy grzewcze i płytę kuchenną zgodnie z opisem w niniejszej instrukcji (np. za pomocą przycisków dotykowych). Nie polegać na funkcji wykrywania patelni w celu wyłączenia strefy grzewczej podczas zdejmowania patelni.
- Nie pozwalać dzieciom na zabawę z urządzeniem, siadanie, stanie na nim lub wspinanie się na niego.
- Nie przechowywać przedmiotów interesujących dzieci w szafkach nad urządzeniem. Dzieci wspinające się na płytę kuchenną mogą ulec poważnemu obrażeniu.
- Nie pozostawiać dzieci samych lub bez opieki w strefie, gdzie urządzenie jest używane.
- Dzieci lub osoby niepełnosprawne, które mają ograniczoną zdolność do korzystania z urządzenia, powinny znajdować się pod opieką odpowiedzialnej i kompetentnej osoby, która udzieli im instrukcji w zakresie korzystania z urządzenia. Instruktor powinien być przekonany, że może korzystać z urządzenia bez powodowania zagrożenia dla siebie lub swojego otoczenia.
- Nie naprawiać ani nie wymieniać żadnej części urządzenia, chyba że wyraźnie to zalecono w niniejszej instrukcji. Wszelkie inne czynności serwisowe powinny być wykonywane przez wykwalifikowanego technika.
- Nie umieszczać ani nie upuszczać ciężkich przedmiotów na płytę kuchenną.

- Nie stawiać na płycie kuchennej.
- Nie używać patelni z wyszczerbionymi krawędziami ani nie przesuwając takich patelni po powierzchni szkła indukcyjnego, ponieważ może to porysować szkło.
- Do czyszczenia płyty kuchennej nie używać szczotek drucianych ani innych szorstkich środków ściernych, ponieważ mogą one porysować szkło indukcyjne.
- To urządzenie jest przeznaczone do używania w gospodarstwach domowych i podobnych zastosowaniach, takich jak: – w pomieszczeniach kuchennych personelu w sklepach, biurach i innych miejscach pracy; – w gospodarstwach rolnych; – przez klientów w hotelach, motelach i innych środowiskach mieszkalnych; – środowiskach typu „bed and breakfast”.
- **OSTRZEŻENIE:** Podczas użytkowania urządzenie i dostępne części nagrzewają się do wysokiej temperatury.
- Należy zachować ostrożność aby uniknąć dotykania elementów grzejnych.
- Należy upewnić się, że dzieci do 8 roku życia nie mają dostępu do urządzenia.

Gratulujemy zakupu nowej płyty indukcyjnej.

Zalecamy poświęcić trochę czasu na przeczytanie niniejszej Instrukcji obsługi/installacji, aby w pełni zrozumieć, jak prawidłowo zainstalować i obsługiwać urządzenie.

W celu dokonania instalacji należy zapoznać się z sekcją dotyczącą instalacji.

Przed użyciem należy przeczytać uważnie wszystkie instrukcje dotyczące bezpieczeństwa i zachować niniejszą Instrukcję obsługi/installacji do wykorzystania w przyszłości.

2. Opis produktu

2.1 Widok z góry

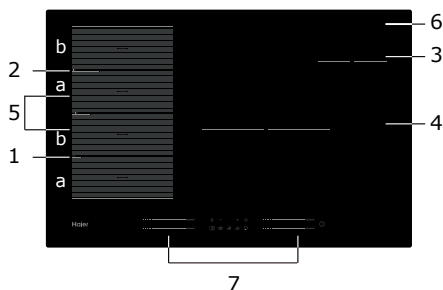

1. Strefa maks. 2000/3200 W
2. Strefa maks. 2000/3200 W
3. Strefa maks. 1400/2000 W
4. Strefa maks. 3000/3600 W
5. Strefa maks. 3000/3600 W
6. Płyta szklana
7. Panel sterowania

2.2 Panel sterowania

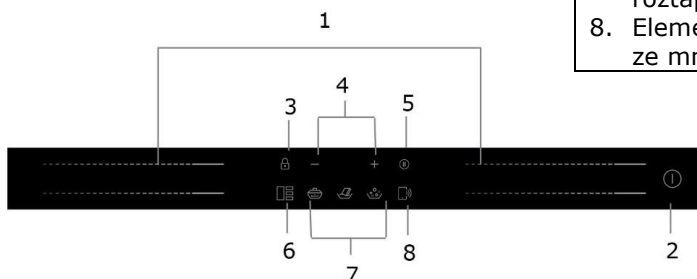

1. Przyciski sterowania mocą strefy grzewczej
2. Przycisk włączania/wyłączania
3. Przycisk blokady
4. Przycisk regulatora czasowego
5. Przycisk pauzy
6. Przycisk strefy elastycznej
7. Podtrzymywanie ciepła, roztopianie, gotowanie
8. Element sterowania funkcją „Gotuj ze mną”

2.3 Działanie w teorii

Gotowanie indukcyjne to bezpieczna, zaawansowana, wydajna i ekonomiczna technologia gotowania. Do działania urządzenia wykorzystywane są pola elektromagnetyczne generujące ciepło bezpośrednio na patelni, a nie pośrednio poprzez nagrzewanie powierzchni szklanej. Szkło staje się gorące tylko dlatego, że patelnia nagrzewa się.

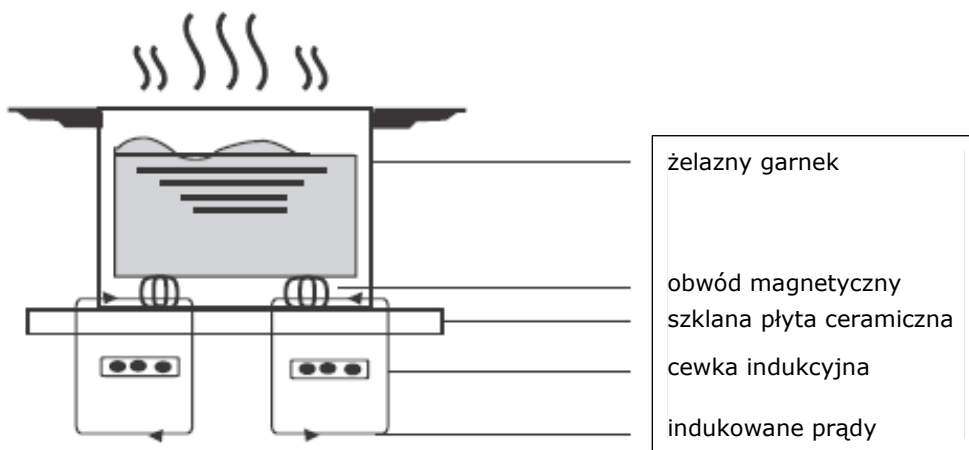

2.4 Przed użyciem nowej płyty indukcyjnej

- Należy przeczytać niniejszą instrukcję, zwracając szczególną uwagę na sekcję „Ostrzeżenia związane z bezpieczeństwem”.
- Zdjąć folię ochronną, która może nadal znajdować się na płycie indukcyjnej.

2.5 Dane techniczne

Płyta indukcyjna	HAMTSJ86MC/1
Strefy grzewcze	4 strefy
Napięcie zasilania	220 - 240 V~ 50 Hz lub 60 Hz
Zainstalowana moc elektryczna	7400W
Rozmiar produktu (mm)	800X520X56
Wymiary zabudowy (mm)	750X480

Waga i wymiary są przybliżone. Ponieważ stale dążymy do ulepszania naszych produktów, możemy zmienić specyfikacje i projekty bez wcześniejszego powiadomienia.

Pole grzejne	Średnica podstawowa naczyń do gotowania indukcyjnego	
	Minimum	Maksimum
1 i 2	80	200
3	80	140
4	180	280
Strefa elastyczna	80*	200*400

*Aby umożliwić prawidłowe wykrywanie patelni, musi ona mieścić się w obrębie obszaru «a» lub «b», a nie pomiędzy obszarem «a» i «b».

3. Działanie produktu

3.1 Przyciski dotykowe

- Przyciski reagują na dotyk, więc nie trzeba ich naciskać.
- Należy użyć opuszki palca, a nie jego czubka.
- Przy każdym odnotowaniu dotknięcia przez urządzenie generowany jest sygnał dźwiękowy.
- Należy sprawdzić, czy przyciski są czyste, suche i czy nie ma na nich żadnego przedmiotu (np. naczyń lub szmatki). Nawet cienka warstwa wody może utrudniać ich działanie.

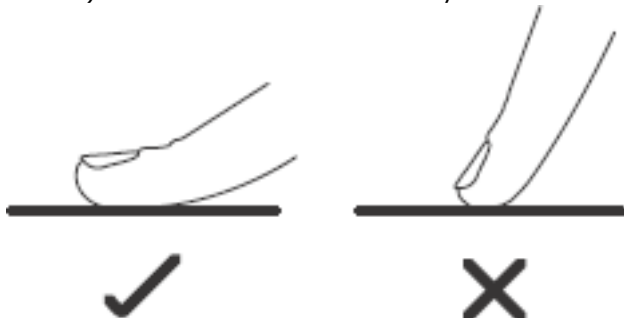

3.2 Wybór odpowiedniego naczynia do gotowania



- Należy używać tylko naczyń z podstawą odpowiednią do gotowania na płycie indukcyjnej. Znaleźć symbol indukcji na opakowaniu lub na dnie patelni.
- Aby sprawdzić, czy posiadane naczynia są odpowiednie, wystarczy przeprowadzić test magnetyczny. W tym celu należy przesunąć magnes w kierunku podstawy patelni. Jeśli jest przyciągany, jest to patelnia odpowiednia do gotowania indukcyjnego.
- W przypadku braku magnesu można:
 1. wlać niewielką ilość wody na patelnię, którą zamierza się sprawdzić.
 2. Jeśli  wyświetlacz nie miga i woda się nagrzewa, naczynie jest odpowiednie.
- Naczynia wykonane z następujących materiałów nie są odpowiednie: czysta stal nierdzewna, aluminium lub miedź bez podstawy magnetycznej, szkło, drewno, porcelana, ceramika i



naczynia gliniane.

Nie używać naczyń z wyszczerbionymi krawędziami lub krzywą podstawą.



Upewnić się, że podstawa patelni jest gładka, leży płasko na szkło i ma taki sam rozmiar jak strefa grzewcza. Należy stosować patelnię o średnicy równej wielkości elementu graficznego dla wybranego pola. Używając garnka, zużywamy nieco więcej energii przy jego maksymalnej

wydajności. W przypadku korzystania z mniejszych garnków wydajność może być niższa od oczekiwanej. Płyta grzewcza może nie wykryć naczynia o średnicy mniejszej niż 140 mm. Zawsze wyśrodkować patelnię na strefie gotowania.

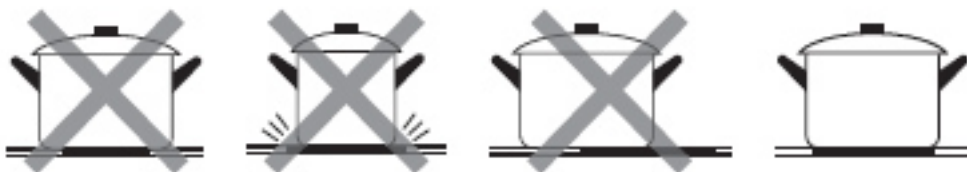



Zawsze podnosić patelnię z płyty indukcyjnej, a nie przesuwając jej, ponieważ może porysować szkło.

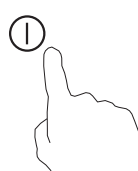
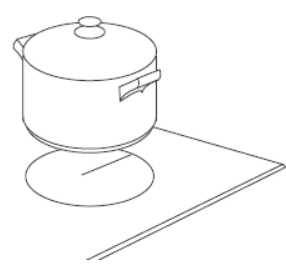

3.3 Jak używać

3.3.1 Jak rozpocząć gotowanie

<p>Dotknąć przycisku ON/OFF na trzy sekundy. Po włączeniu zasilania emitowany jest jeden sygnał akustyczny, na wszystkich wyświetlaczach widnieją wskazania „-” lub „- -” informujące, że płyta indukcyjna jest w trybie gotowości.</p>	
<p>Umieścić odpowiedni garnek na strefie grzewczej, z której zamierza się skorzystać.</p> <ul style="list-style-type: none">• Upewnić się, że spód garnka i powierzchnia strefy grzewczej są czyste i suche.	

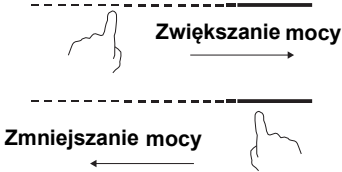

<p>Dotknąć przycisku suwaka strefy grzewczej. Wskaźnik obok przycisku zacznie migać.</p>	
<p>Wybrać ustawienie mocy, dotykając suwaka.</p> <ul style="list-style-type: none"> • Jeśli nie zostanie wybrane ustawienie mocy, w ciągu 1 minuty płyta indukcyjna wyłączy się automatycznie. Wówczas trzeba będzie ponowić czynności od punktu 1. • W trakcie gotowania można zmienić ustawienie mocy w dowolnym momencie. 	

Jeśli wyświetlacz miga naprzemiennie z ustawieniem mocy

Oznacza to, że:



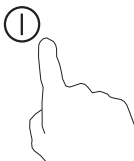

- nie postawiono garnka na właściwej strefie grzewczej lub
- używany garnek nie nadaje się do gotowania indukcyjnego lub
- garnek jest zbyt mały lub nie jest odpowiednio wyśrodkowany na strefie grzewczej. Grzanie nie nastąpi, jeśli na strefie grzewczej nie znajduje się odpowiedni garnek. Wyświetlacz wyłączy się automatycznie po 1 minucie, jeśli nie zostanie postawiony odpowiedni garnek.

3.3.2 Jak zakończyć gotowanie

<p>Dotknąć przycisku wyboru danej strefy grzewczej, którą zamierza się wyłączyć.</p>	
<p>Wyłączyć pole grzejne, dotykając suwaka w pozycji „1” Upewnić się, że na wyświetlaczu widnieje wskazanie „0”.</p>	
<p>Wyłączyć całą płytę kuchenną, dotykając przycisku ON/OFF.</p>	

<p>Uważać na gorące powierzchnie. Na wyświetlaczu wciąż gorącej strefy grzewczej będzie widnieć litera H. Zniknie, gdy powierzchnia ostygnie do bezpiecznej temperatury. Funkcji tej można też użyć do oszczędzania energii. Jeśli zamierza się podtrzymać temperaturę garnków, należy użyć strefy grzewczej, która jest wciąż gorąca.</p>	
---	--

3.3.3 Korzystanie z funkcji Boost

Włączanie trybu Boost	
<p>Dotknąć suwaka do obsługi danej strefy grzewczej.</p>	
<p>Dotknąć suwaka przy prawym końcu. Upewnić się, że na wyświetlaczu widnieje wskazanie „P”.</p>	
Wyłączanie funkcji Boost	
<p>Należy dotknąć suwaka obsługi strefy grzewczej, w przypadku której zamierza się anulować funkcję Boost.</p>	
<p>Wyłączyć pole grzejne, dotykając suwaka w pozycji „1” Upewnić się, że na wyświetlaczu widnieje wskazanie „0”.</p>	

- Z funkcji tej można skorzystać na każdej strefie grzewczej.
- Strefa grzewcza powróci do pierwotnego ustawienia po 5 minutach.
- Jeśli początkowe ustawienie mocy wynosi 0, po 5 minutach nastąpi powrót do poziomu 9.

3.3.4 Strefa elastyczna

- Obszar ten może być używany jako pojedyncza strefa lub jako cztery niezależne strefy, w zależności od potrzeb użytkownika związanych z gotowaniem.
- Obszar elastyczny składa się z 4 niezależnych cewek, którymi można sterować oddzielnie po dwa. Podczas pracy jako pojedyncza strefa część, która nie jest przykryta naczyniami, jest automatycznie wyłączana po upływie minuty.
- Aby zapewnić prawidłowe rozprowadzanie ciepła, naczynie powinno być prawidłowo ustawione:
 - W dowolnej części strefy elastycznej, gdy naczynie mają średnicę od 80 do 200 mm.
 - Na dużym obszarze, gdy naczynie jest większe niż 200 mm.

Jako duża strefa	
<p>Aby uaktywnić obszar elastyczny jako jedną dużą strefę, wystarczy nacisnąć przycisk sterowania obszarem elastycznym.</p>	
<p>Ustawienia mocy działają jak na każdym innym normalnym obszarze.</p>	
<p>Poziom mocy jest tylko jeden dla wszystkich obszarów strefy elastycznej i można go wybrać za pomocą suwaka.</p>	
<p>Jeżeli garnek jest przesuwany z przodu do tyłu (lub odwrotnie), obszar elastyczny automatycznie wykrywa nową pozycję, zachowując tę samą moc.</p>	
<p>Aby dodać kolejne naczynie, należy wyłączyć strefę elastyczną, naciskając dedykowany przycisk, aby wykryć naczynie.</p>	
Jako cztery niezależne strefy	
<p>Aby korzystać ze strefy elastycznej jako z czterech różnych obszarów o dwóch różnych poziomach mocy, nie należy uruchamiać trybu strefy elastycznej.</p>	

Przykłady prawidłowego i nieprawidłowego rozmieszczenia garnków

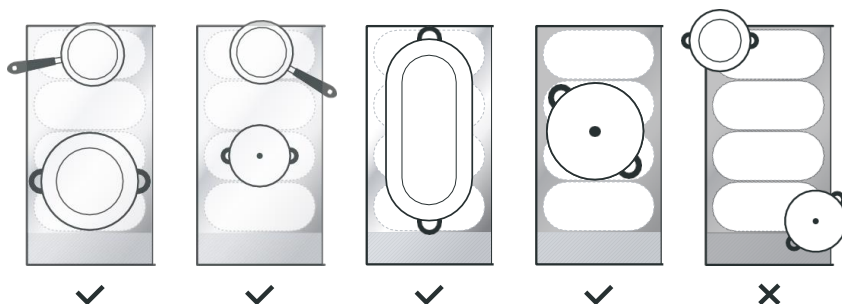

3.3.5 Płyta francuska

- W tym obszarze można ustawić moc w zależności od pozycji garnka.
- Jeśli garnek znajduje się na dnie obszaru elastycznego, moc jest ustawiona na poziomie 1.
- Jeśli garnek znajduje się na środku obszaru elastycznego, moc jest ustawiona na poziomie 10.
- Jeśli garnek znajduje się na górze obszaru elastycznego, moc jest ustawiona na poziomie 14.

Płyta francuska	
Aby uruchomić płytę francuską, wystarczy na 2 sekundy nacisnąć przycisk sterowania obszarem elastycznym.	
Po zmianie pozycji garnka moc zmieni się automatycznie.	
Anulowanie działania płyty francuskiej	
Aby wyłączyć strefę gotowania, należy nacisnąć przycisk sterowania strefą elastyczną.	

3.3.6 Blokowanie elementów sterowania

- Elementy sterowania można zablokować, aby zapobiec użyciu ich przez osoby niepowołane (np. przez dzieci, które przypadkowo włączą strefy grzewcze).
- Po zablokowaniu elementów sterowania wszystkie elementy sterowania z wyjątkiem przycisku ON/OFF są nieaktywne.

Jak zablokować elementy sterowania	
Dotknąć i przytrzymać przez chwilę element sterujący blokadą.	Na wskaźniku regulatora czasowego będzie widnieć wskazanie „Lo”.
Jak odblokować elementy sterowania	
Dotknąć i przytrzymać przez chwilę element sterujący blokadą.	



Gdy płyta kuchenna jest w trybie zablokowanym, wszystkie elementy sterowania są wyłączone z wyjątkiem przycisku włączania/wyłączania ①. W sytuacji awaryjnej płytę indukcyjną można zawsze wyłączyć za pomocą przycisku włączania/wyłączania ①, ale przy kolejnym użyciu należy ją najpierw odblokować.

3.3.7 Tryb Pauza

- Zamiast wyłączać całą płytę kuchenną, można w niej wstrzymać proces gotowania.
- Po przejściu do trybu Pauza wszystkie przyciski sterowania, z wyjątkiem przycisku włączania/wyłączenia, są wyłączone.



Włączanie trybu Pauza	
Dotknąć na krótko przycisku pauzy	Wskaźnik będzie pokazywał wartość „11”.
Wyłączanie trybu Pauza	
Dotknąć na krótko przycisku pauzy.	



Gdy płyta kuchenna jest w trybie zablokowanym, wszystkie elementy sterowania są wyłączone z wyjątkiem przycisku włączania/wyłączenia ①. W sytuacji awaryjnej płytę indukcyjną można zawsze wyłączyć za pomocą przycisku włączania/wyłączenia ①, ale przy kolejnym użyciu należy ją najpierw odblokować.

3.3.8 Funkcja sterowania mocą

- maksymalny poziom mocy płyty indukcyjnej można ustawić, wybierając spośród różnych dostępnych zakresów;
- płyty indukcyjne są w stanie automatycznie ograniczać moc do niskiego poziomu, aby uniknąć ryzyka przeciążenia.

Jak wejść do funkcji sterowania mocą	
Włączyć płytę, a następnie jednocześnie nacisnąć przycisk pauzy i przycisk blokady.	Wskaźnik regulatora czasowego będzie wskazywał „P5”, co oznacza poziom mocy 5. Moc trybu domyślnego to 7,2 kW.
Przełączanie na inny poziom	
Nacisnąć +/- na regulatorze czasowym <div style="display: flex; align-items: center; justify-content: center;"> + lub - </div> <div style="display: flex; justify-content: space-around; margin-top: 10px;">   </div>	Przewidziano 5 poziomów mocy: od „P1” do „P5”. Na regulatorze czasowym będzie wyświetlany jeden z nich. „P1”: maksymalna moc wynosi 2,5 kW. „P2”: maksymalna moc wynosi 3,5kW. „P3”: maksymalna moc wynosi 4,5kW. „P4”: maksymalna moc wynosi 5,5kW. „P5”: maksymalna moc wynosi 7,4 kW.
Potwierdzenie i wychodzenie z funkcji sterowania mocą	
Jednocześnie nacisnąć przyciski pauzy i blokady elementów sterowania w celu potwierdzenia.	Wtedy płyta kuchenna zostanie wyłączona.



3.3.9 Przycisk regulatora czasowego

Z regulatora czasowego można korzystać na dwa różne sposoby:

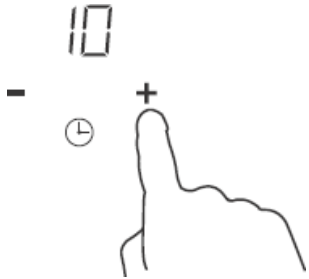
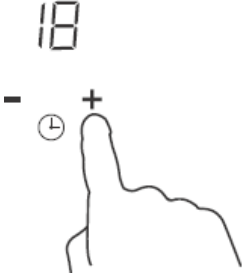
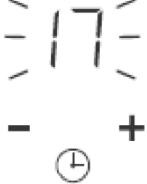
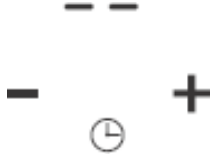

- Można używać go jako minutnika. W takiej sytuacji regulator czasowy nie wyłączy żadnej strefy grzewczej przed upływem ustawionego czasu.
- Można go ustawić tak, aby wyłączyć jedną lub więcej stref grzewczych po upływie ustawionego czasu.
Czas maksymalnego ustawienia w regulatorze to 99 minut.

a) Korzystanie z regulatora czasowego jako minutnika

Jeśli użytkownik nie wybierze żadnej strefy grzewczej

<p>Upewnić się, że płyta grzewcza jest włączona. Uwaga: można użyć minutnika, nawet jeśli nie zostanie wybrana żadna strefa grzewcza.</p>	
<p>Dotknąć przycisków „+” regulatora czasowego. Wskaźnik minutnika zacznie migać i na wyświetlaczu regulatora czasowego będzie widoczne wskazanie „10”.</p>	
<p>Ustawić czas, dotykając przycisku „-” lub „+” regulatora czasowego. Wskazówka: Dotknąć raz przycisku „-” lub „+” regulatora czasowego, aby zmniejszyć lub zwiększyć czas o 1 minutę. Dotknąć i przytrzymać raz przycisk „-” lub „+” regulatora czasowego, aby zmniejszyć lub zwiększyć czas o 10 minut.</p>	
<p>Po ustawieniu odliczanie czasu rozpocznie się natychmiast. Wyświetlacz pokaże pozostały czas, a wskaźnik regulatora czasowego będzie migać przez 5 sekund.</p>	
<p>Nastąpi sygnał dźwiękowy trwający 30 sekund, a wskaźnik regulatora czasowego pokaże „- -”, gdy zakończy się ustawiony czas.</p>	

b) Ustawianie regulatora czasowego w celu wyłączenia jednej lub więcej stref grzewczych

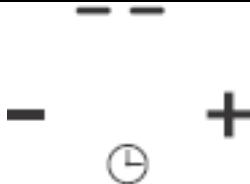
Ustawienie jednej strefy	
Dotknąć suwaka do obsługi danej strefy grzewczej.	
Ustawić czas, dotykając przycisku „-” lub „+” regulatora czasowego. Wskazówka: Dotknięcie raz przycisku „-” lub „+” regulatora czasowego zmniejszy lub zwiększy czas o 1 minutę. Dotknięcie i przytrzymanie przycisku „-” lub „+” regulatora czasowego zmniejszy lub zwiększy czas o 10 minut.	
Po ustawieniu odliczanie czasu rozpocznie się natychmiast. Wyświetlacz pokaże pozostały czas, a wskaźnik regulatora czasowego będzie migać przez 5 sekund. UWAGA: czerwona kropka obok wskaźnika poziomu mocy zaświeci się, wskazując, że wybrana jest ta strefa.	
Po upływie czasu grzania ustawionego na regulatorze odpowiednia strefa grzewcza zostanie automatycznie wyłączona.	

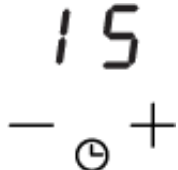
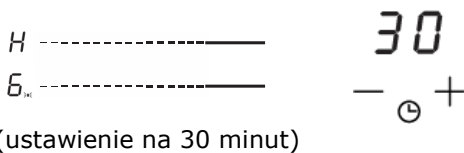

Pozostałe strefy grzewcze będą nadal działać, jeśli zostały wcześniej włączone.

Ustawianie większej liczby stref:	
<p>Etapy ustawiania większej liczby stref są podobne do etapów ustawiania jednej strefy. Po ustawieniu czasu dla kilku pól grzejnych jednocześnie zaświecą się punkty dziesiętne odpowiednich pól grzejnych. Na wyświetlaczu minut widoczne są minuty odliczane przez regulator czasowy. Kropka właściwa dla danej strefy miga. Poniżej przedstawiono:</p>	
<p>3_{..}..... (ustawienie na 15 minut)</p> <p>6_{..}..... (ustawienie na 45 minut)</p>	
<p>Po upływie czasu odliczania odpowiednia strefa wyłączy się. Następnie wyświetli nowe minuty odliczane przez regulator czasowy i kropka właściwa dla danej strefy będzie migać. Pokazano to po prawej stronie:</p>	
<p>Dotknąć przycisku wyboru strefy grzewczej. Właściwy czas pojawi się na wskaźniku regulatora czasowego.</p>	

c) Anulowanie działania regulatora czasowego

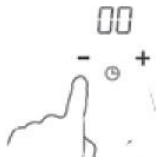
Dotknąć przycisku suwaka strefy grzewczej, dla której zamierzamy anulować działanie regulatora czasowego.	
Dotknąć i przytrzymać przycisk „-” regulatora czasowego, a wyświetli się „00” i działanie regulatora zostanie anulowane.	

3.3.10 Domyślne czasy działania

Automatyczne wyłączenie się to funkcja zabezpieczająca płytę indukcyjną. Płyta wyłącza się automatycznie, jeśli użytkownik zapomni ją wyłączyć po gotowaniu. Domyślne czasy pracy dla różnych poziomów mocy pokazane są w poniższej tabeli:

Poziom mocy	1	2	3	4	5	6	7	8	9
Domyślny regulator czasowy działania (godzina)	8	8	8	8	6	6	6	6	4
Poziom mocy	10	11	12	13	14				
Domyślny regulator czasowy działania (godzina)	4	4	4	2	2				

Po zdjęciu garnka płyta indukcyjna może natychmiast zatrzymać ogrzewanie i wyłączyć się automatycznie po 2 minutach.



Osoby z rozrusznikiem serca powinny skonsultować się z lekarzem przed użyciem tego urządzenia.

3.3.11 Funkcja „Gotuj ze mną”

Najpierw należy pobrać aplikację hOn i zainstalować ją na posiadanym urządzeniu przenośnym. Następnie zarejestrować płytę indukcyjną, postępując zgodnie z instrukcjami bezpośrednio z aplikacji.

Aby sparować płytę z aplikacją, należy:

Nacisnąć na 4 sekundy przycisk funkcji „Gotuj ze mną”. Po upływie 4 sekund wskazanie REGULATORA CZASOWEGO zaczyna migać wraz z napisem PA i rozpoczyna się proces parowania.

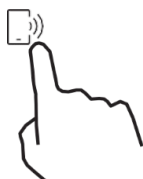

Gdy Wi-Fi jest włączone: jedna kropka pojawi się po prawej stronie diody.

Kiedy Wi-Fi jest wyłączone: Nie pojawia się żadna kropka.

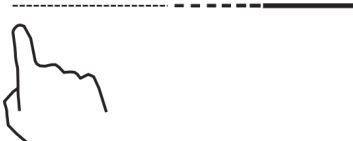
Jak ustawić funkcję „Gotuj ze mną”	
Wybrać menu przepisów w aplikacji hOn lub menu programów specjalnych. Postępować krok po kroku zgodnie ze wskazówkami w aplikacji i po zakończeniu wysłać parametry do płyty, aby uruchomić gotowanie.	
Gdy płyta otrzyma polecenie z aplikacji, będzie emitować 2 razy sygnał dźwiękowy i migać przez jedną sekundę, aby wskazać, że instrukcje zostały otrzymane. Aby uruchomić przepis, należy nacisnąć przycisk „Gotuj ze mną”.	
Jeśli zamierza się wyjść z funkcji „Gotuj ze mną”, należy zmienić poziom mocy strefy.	

a. PARAMETRY SIECI BEZPRZEWODOWEJ

Technologia	Wi-Fi	BLE
Standard	IEEE 802.11b/n/g	Bluetooth v4.2, BR/EDR, BLE
Pasmo(a) cz. stotliw. ci [MHz]	2402-2480	2402-2480
Moc maksymalna [mW]	1500	1500

b. INFORMACJE O PRODUKCIE W PRZYPADKU WYPOSAŻENIA SIECIOWEGO

Informacje o produkcie w przypadku wyposażenia sieciowego	
Zużycie energii przez produkt w trybie czuwania przy podłączeniu do sieci, jeśli wszystkie przewodowe porty sieciowe są podłączone i wszystkie bezprzewodowe porty sieciowe są aktywowane:	Nie dotyczy
Jak dokonać aktywacji portu sieci bezprzewodowej:	Aby uruchomić Wi-Fi, należy nacisnąć na 4 sekundy przycisk „Gotuj ze mną”.
Jak dokonać dezaktywacji portu sieci bezprzewodowej:	Aby wyłączyć Wi-Fi, należy nacisnąć na 4 sekundy przycisk „Gotuj ze mną”.

3.3.12 Funkcja specjalna



Utrzymywanie ciepła



Roztapianie

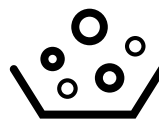

Gotowanie

Ustawianie funkcji specjalnej	
Dotknąć suwaka do obsługi danej strefy grzewczej.	
Funkcja podtrzymywania ciepła jest idealna do utrzymywania stałej temperatury potraw. Nacisnąć przycisk podtrzymywania ciepła, na wskaźniku pojawi się „ ”	
Funkcja roztapiania jest idealnym rozwiązaniem, jeśli zamierza się roztopić czekoladę czy masło. Funkcja ta pomaga w przygotowaniu wszelkiego rodzaju potraw lub sosów. Nacisnąć przycisk roztapiania, na wskaźniku pojawi się „ ”	
Funkcja gotowania jest idealna do gotowania wody lub dowolnego innego płynu. Nacisnąć przycisk gotowania, na wskaźniku pojawi się „ ”	

4. Wytyczne dotyczące gotowania



Zachować ostrożność podczas smażenia, ponieważ olej i tłuszczy nagrzewają się bardzo szybko, szczególnie jeśli korzysta się z trybu PowerBoost. W ekstremalnie wysokich temperaturach olej i tłuszczy zapalają się samoczynnie, co stanowi poważne zagrożenie pożarowe.

4.1 Wskazówki dotyczące gotowania

- Gdy potrawa zaczyna się gotować, należy zmniejszyć ustawienie temperatury.
- Korzystanie z pokrywki pozwoli na skrócenie czasów gotowania i zaoszczędzenie energii dzięki utrzymywaniu ciepła.
- Ograniczyć do minimum ilość płynu lub tłuszczu, aby skrócić czas gotowania.
- Rozpocząć gotowanie na najwyższym ustawieniu i zmniejszyć ustawiony poziom, gdy cała potrawa będzie podgrzana.

4.1.1 Duszenie, gotowanie, gotowanie ryżu

- Duszenie odbywa się poniżej temperatury wrzenia, w temperaturze około 85°C, kiedy pęcherzyki tylko od czasu do czasu wznoszą się do powierzchni gotowanego płynu. Ma to kluczowe znaczenie w przypadku przyrządzania pysznych zup i delikatnych gulaszy, ponieważ smaki rozwijają się bez rozgotowywania jedzenia. Poniżej temperatury wrzenia należy również gotować sosy na bazie jajka i zagęszczone mąką.
- Niektóre czynności, w tym gotowanie ryżu metodą absorpcji, mogą wymagać ustawienia wyższego niż ustawienie najniższe, aby zapewnić prawidłowe ugotowanie żywności w zalecanym czasie.

4.1.2 Soczysty stek

Aby przyrządzać soczyste steki, należy:

1. Przed gotowaniem pozostawić mięso w temperaturze pokojowej na około 20 minut.
2. Rozgrzać patelnię z grubym dnem do smażenia na oleju.
3. Posmarować obie strony steku olejem. Skropić niewielką ilością oleju gorącą patelnię, a następnie położyć mięso na gorącą patelnię.
4. Obrócić stek tylko raz podczas smażenia. Dokładny czas smażenia będzie zależał od grubości steków i od tego, jak zamierza się je usmażyć. Czasy mogą być różne, w zakresie od 2 do 8 minut na stronę. Nacisnąć na stek, aby ocenić, na ile jest on wysmażony – im jest twardszy tym bardziej będzie „dosmażony”.
5. Stek pozostawić na kilka minut na ciepłym talerzu, aby się „rozluźnił” i stał się delikatny przed podaniem.

4.1.3 Smażenie w ruchu

1. Wybrać przeznaczony na indukcję płaski wok lub dużą patelnię.
2. Przygotować wszystkie składniki i sprzęt. Smażenie w ruchu powinno być szybkie. Jeśli smażone są duże ilości, należy smażyć żywność w kilku mniejszych partiach.
3. Rozgrzać nieco patelnię i dodać dwie łyżki stołowe oleju.
4. Najpierw usmażyć mięso, odłożyć je i trzymać w ciepłe.
5. Smażenie w ruchu warzyw. Kiedy są gorące, ale wciąż chrupiące, ustawić strefę grzewczą na niższym poziomie, wrzucić mięso na patelnię i dodać sos.
6. Wymieszać delikatnie składniki, aby upewnić się, że są podgrzane.
7. Podawać natychmiast.
- 8.

4.2 Wykrywanie małych przedmiotów

Gdy na płycie indukcyjnej pozostawiony zostanie przedmiot o małych wymiarach (np. nóż, widelec, klucz) lub niemagnetyczna patelnia (np. aluminiowa), płyta automatycznie przechodzi w stan gotowości w ciągu 1 minuty. Wentylator będzie ogrzewał płytę indukcyjną jeszcze przez 1 minutę.

5. Ustawienia temperatury

Poniższe ustawienia są tylko wskazówkami. Dokładne ustawienie będzie zależeć od kilku czynników, w tym od naczyń i gotowanej ilości. Najlepiej jest eksperymentować z płytą indukcyjną, aby znaleźć najbardziej odpowiadające nam ustawienia.

Ustawienie temperatury	Przeznaczenie
1 – 2	<ul style="list-style-type: none">• delikatne podgrzewanie małych ilości żywności• topienie czekolady, masła i żywności, która łatwo się przypala• delikatne podsmażanie• powolne podgrzewanie
3 – 5	<ul style="list-style-type: none">• odgrzewanie• podsmażanie szybkie• gotowanie ryżu
6 – 11	<ul style="list-style-type: none">• naleśniki
12- 13	<ul style="list-style-type: none">• sauté• makaron gotowany
14/P	<ul style="list-style-type: none">• smażenie w ruchu• obsmażanie• zagotowanie zupy• zagotowanie wody

6. Dbłość i czyszczenie

Co?	Jak?	Ważne!
<p>Codzienne zabrudzenia na szkle (odciski palców, ślady, plamy pozostawione przez jedzenie lub niesłodkie pozostałości na szkle)</p>	<ol style="list-style-type: none"> 1. Wyłączyć zasilanie płyty kuchennej. 2. Zastosować środek do czyszczenia płyty kuchennej, gdy szkło jest jeszcze ciepłe (ale nie gorące!) 3. Wypłukać i wytrzeć do sucha czystą ściereczką lub ręcznikiem papierowym. 4. Włączyć ponownie zasilanie płyty kuchennej. 	<ul style="list-style-type: none"> • Gdy zasilanie płyty kuchennej zostanie wyłączone, nie będzie na niej wskazania „gorąca powierzchnia”, ale pole grzejne może nadal być gorące! Zachować szczególną ostrożność. • Niektóre mocne środki czyszczące i sztuczne środki szorstkie/ścierne mogą porysować szkło. Zawsze przeczytać etykietę, aby sprawdzić, czy posiadany środek czyszczący jest odpowiedni. • Nigdy nie pozostawiać pozostałości środków do czyszczenia na płycie kuchennej: szkło może zostać poplamione.
<p>Ślady po кипieniu, stopiona żywność i gorący cukier pozostawiają wycieki na szkle</p>	<p>Natychmiast usunąć je za pomocą plastikowej łopatki, szpachelki lub skrobaka, odpowiednich do indukcyjnych płyt kuchennych, ale uważać na gorące powierzchnie stref grzewczych:</p> <ol style="list-style-type: none"> 1. Wyłączyć zasilanie płyty kuchennej od gniazdka ściennego. 2. Trzymać ostrze lub narzędzie pod kątem 30° i zeszkrobać zabrudzenie lub przesunąć rozlane pozostałości na chłodny obszar płyty kuchennej. 3. Usunąć zabrudzenia lub rozlane pozostałości ściereczką do naczyń lub ręcznikiem papierowym. 4. Wykonać czynności z punktów od 2 do 4 sekcji „Codzienne zabrudzenia na szkle” powyżej. 	<ul style="list-style-type: none"> • Jak najszybciej usunąć plamy pozostawione przez słodką i stopioną żywność. Pozostawione do ostygnięcia na szybie mogą być trudne do usunięcia lub nawet mogą trwale uszkodzić powierzchnię szkła. • Zagrożenie skaleczeniem: kiedy osłona bezpieczeństwa jest wycofana, ostrze w skrobaku jest ostre jak brzytwa. Używać z najwyższą ostrożnością, zawsze przechowywać bezpiecznie i w miejscu niedostępnym dla dzieci.
<p>Rozlane pozostałości na przyciskach dotykowych</p>	<ol style="list-style-type: none"> 1. Wyłączyć zasilanie płyty kuchennej. 2. Usunąć rozlane pozostałości 3. Przetrzeć obszar przycisków sterowania dotykowego czystą, wilgotną gąbką lub szmatką. 4. Wytrzeć obszar do sucha papierowym ręcznikiem. 5. Włączyć ponownie zasilanie płyty kuchennej. 	<ul style="list-style-type: none"> • Płyta kuchenna może emitować sygnały dźwiękowe i wyłączać się, a przyciski dotykowe mogą nie działać, gdy znajduje się na nich płyn. Przed włączeniem płyty kuchennej upewnić się, że obszar przycisków sterowania dotykowego został wytarty.

7. Porady i wskazówki

Problem	Potencjalne przyczyny	Co należy zrobić?
Nie można włączyć płyty indukcyjnej.	Brak zasilania.	Upewnić się, że płyta indukcyjna jest podłączona do zasilania i jest włączona. Sprawdzić, czy w domu lub okolicy nie wystąpiła przerwa w dostawie energii elektrycznej. Jeśli wszystko sprawdzono i problem nadal występuje, należy skontaktować się z wykwalifikowanym technikiem.
Przyciski sterowania dotykowego nie reagują.	Przyciski sterowania są zablokowane.	Odblokować przyciski sterowania. W celu uzyskania szczegółowych informacji, patrz sekcja „Korzystanie z płyty indukcyjnej”.
Przyciski sterowania są trudne w obsłudze.	Na przyciskach sterowania może znajdować się niewielka warstwa wody lub podczas dotykania elementów sterujących używany jest czubek palca.	Upewnić się, że obszar dotykania elementów sterujących jest suchy i użyć opuszka palca podczas dotykania elementów sterujących.
Szkló jest porysowane.	Naczynia o szorstkich krawędziach. Używane są nieodpowiednie, ściernie środki czyszczące.	Używać naczyń z płaskimi i gładkimi podstawami. Patrz „Wybór odpowiedniego naczynia”. Patrz „Dbłość i czyszczenie”.
Podczas używania niektórych patelni słychać trzaski lub stuki.	Może to być spowodowane konstrukcją naczyń kuchennych (warstw różnych metali o różnych wibracjach).	Jest to normalne dla naczyń kuchennych i nie jest to oznaka usterki.
Płyta indukcyjna generuje delikatny hałas podczas działania na wysokim poziomie mocy.	Jest to spowodowane technologią gotowania indukcyjnego.	Jest to normalne, ale hałas powinien się zmniejszyć lub całkowicie ustać w momencie wybrania niższego ustawienia temperatury.
Hałas wentylatora dochodzący z płyty indukcyjnej.	Zainstalowano wentylator chłodzący wbudowany w płytę indukcyjną, aby zapobiec przegrzaniu elementów elektronicznych. Może występować nadal nawet po wyłączeniu płyty indukcyjnej.	Jest to normalne i nie wymaga żadnej interwencji. Nie wyłączać zasilania płyty indukcyjnej, odłączając ją od gniazdka ściennego, gdy wentylator pracuje.
Patelnie nie nagrzewają się i pojawia się na wyświetlaczu.	Płyta indukcyjna nie może wykryć patelni, ponieważ nie nadaje się do ogrzewania indukcyjnego.	Używać naczyń odpowiednich do gotowania indukcyjnego. Patrz sekcja „Wybór odpowiedniego naczynia”.

	Płyta indukcyjna nie może wykryć patelni, ponieważ jest zbyt mała dla strefy grzewczej lub nie jest prawidłowo wyśrodkowana.	Wyśrodkować patelnię i upewnić się, że jej podstawa odpowiada rozmiarowi strefy grzewczej.
Płyta indukcyjna lub pole grzewcze niespodziewanie się wyłączyły, rozlega się sygnał dźwiękowy i wyświetlany jest kod błędu (zwykle na przemian z jedną lub dwoma cyframi na wyświetlaczu regulatora czasowego).	Usterka techniczna.	Zanotować litery i cyfry błędu, wyłączyć zasilanie płyty indukcyjnej od gniazdka ściennego i skontaktować się z wykwalifikowanym technikiem.

8. Wyświetlanie błędów i ich sprawdzanie

Płyta indukcyjna jest wyposażona w funkcję autodiagnostyki. Dzięki niej technik może sprawdzić działanie różnych komponentów bez wymontowywania ich lub wyjmowania płyty kuchennej z blatu.

Rozwiązywanie problemów

W przypadku stref 1 i 2

Problem	Potencjalne przyczyny	Co należy zrobić?
E1, E2, E7, C1	Awaria czujnika temperatury	Prosimy o kontakt z dostawcą.
E3, E4	Awaria czujnika temperatury IGBT.	Prosimy o kontakt z dostawcą.
UE	Połączenie między modulem wyświetlacza i płytą główną nie jest nawiązane.	Prosimy o kontakt z dostawcą.
EL, EH	Nieprawidłowe napięcie zasilania	Sprawdzić, czy zasilanie jest prawidłowe. Włączanie urządzenia po podłączeniu zasilania odbywa się w normalny sposób.
C3	Czujnik temperatury płyty ceramicznej wskazuje wysoką temperaturę.	Uruchomić ponownie po ostygnięciu płyty indukcyjnej.
C2	Wskazanie czujnika temperatury IGBT jest wysokie.	Po ostygnięciu płyty indukcyjnej należy ponownie uruchomić urządzenie.

W przypadku stref 3 i 4

1) Kod usterki i możliwe rozwiązania ze strony użytkownika;

Kod usterki	Problem	Rozwiązanie
Auto-Recovery		
EL	Napięcie zasilania jest wyższe od napięcia znamionowego.	Sprawdzić, czy zasilanie jest prawidłowe. Włączyć po sprawdzeniu, czy zasilanie jest prawidłowe.
EH	Napięcie zasilania jest niższe od wartości znamionowej.	
C1, C3	Wysoka temperatura czujnika płyty ceramicznej.	Poczekaj, aż temperatura płyty ceramicznej powróci do normalnego poziomu. Dotknij przycisku „ON/OFF”, aby ponownie uruchomić urządzenie.
C2	Wysoka temperatura IGBT. (1#)	Poczekaj, aż temperatura IGBT powróci do normalnego poziomu. Dotknij przycisku „ON/OFF”, aby ponownie uruchomić urządzenie. Sprawdź, czy wentylator działa płynnie; jeśli nie, należy wymienić wentylator.

Brak Auto-Recovery		
E2	Usterka czujnika temperatury płyty ceramicznej – zwarcie obwodu	Sprawdzić połączenie lub wymienić czujnik temperatury płyty ceramicznej.
E1	Usterka czujnika temperatury płyty ceramicznej – obwód otwarty	
E7	Usterka/nieprawidłowy czujnik temperatury płyty ceramicznej .	
E4	Czujnik temperatury IGBT, usterka, zwarcie.	Wymienić panel zasilania.
E3	Czujnik temperatury IGBT, usterka, obwód otwarty.	

2) Konkretnie usterki i rozwiązania

Usterka	Problem	Rozwiązanie A	Rozwiązanie B
Dioda nie zaświeca się po podłączeniu urządzenia.	Brak zasilania.	Sprawdzić, czy wtyczka jest dobrze włożona do gniazdka i czy to gniazdko działa.	
	Nieprawidłowe podłączenie akcesoryjnego panelu zasilania i panelu wyświetlacza.	Sprawdzić podłączenie.	
	Akcesoryjny panel zasilania jest uszkodzony.	Wymienić akcesoryjny panel zasilania.	
	Panel wyświetlacza jest uszkodzony.	Wymienić panel wyświetlacza.	
Niektóre przyciski nie działają lub wyświetlacz LED działania nieprawidłowo.	Panel wyświetlacza jest uszkodzony.	Wymienić panel wyświetlacza.	
Zaświeca się wskaźnik trybu gotowania, ale ogrzewanie nie uruchamia się.	Wysoka temperatura płyty.	Temperatura otoczenia może być zbyt wysoka. Wlot powietrza lub otwory wentylacyjne powietrza mogą być zablokowane.	

	Wentylator działa niewłaściwie.	Sprawdzić, czy wentylator działa płynnie; jeśli nie, wymienić wentylator.	
	Panel zasilania jest uszkodzony.	Wymienić panel zasilania.	
Ogrzewanie zostaje nagle zatrzymane podczas pracy i widać migającą literę „ <u>U</u> ”.	Używane naczynie jest nieprawidłowe.	Użyć odpowiedniego naczynia (patrz Instrukcja).	Obwód wykrywania patelni jest uszkodzony, wymienić panel zasilania.
	Średnica garnka jest zbyt mała.		
	Kuchenka uległa przegrzaniu;	Urządzenie jest przegrzane. Poczekać, aż temperatura powróci do normalnego poziomu. Dotknąć przycisku „ON/OFF”, aby ponownie uruchomić urządzenie.	
Strefy grzejne z tej samej strony (np. pierwsza i druga strefa) wyświetlałyby „ <u>U</u> ”.	Nieprawidłowe podłączenie panelu zasilania i panelu wyświetlacza;	Sprawdzić podłączenie.	
	Panel wyświetlacza w części komunikacyjnej jest uszkodzony.	Wymienić panel wyświetlacza.	
	Główny panel zasilania jest uszkodzony.	Wymienić panel zasilania.	
Dźwięk silnika wentylatora brzmi nietypowo.	Panel zasilania jest uszkodzony.	Wymienić wentylator.	

Powyższe wskazania są jedynie przypuszczeniem, czynności takie wykonuje się przy powszechnych usterkach.

Proszę nie demontować urządzenia samodzielnie, aby uniknąć zagrożeń i uszkodzeń płyty indukcyjnej.

9. Instalacja

9.1 Wybór sprzętu instalacyjnego

Wyciąć powierzchnię roboczą zgodnie z wymiarami pokazanymi na rysunku.

Do celów instalacji i użytkowania wokół otworu należy zachować co najmniej 5 cm wolnej przestrzeni. Należy upewnić się, iż grubość powierzchni roboczej wynosi co najmniej 30 mm. Aby uniknąć porażenia prądem elektrycznym i większych odkształceń spowodowanych promieniowaniem cieplnym pola grzejnego, należy wybrać termoodporny i izolowany powierzchniowo materiał powierzchni roboczej (nie należy stosować drewna i podobnych materiałów włóknistych lub higroskopijnych jako materiału powierzchni roboczej, chyba że są one impregnowane). Jak pokazano poniżej:



Uwaga: Bezpieczna odległość pomiędzy bokami płyty grzewczej a wewnętrzną powierzchnią blatu roboczego powinna wynosić co najmniej 3 mm.

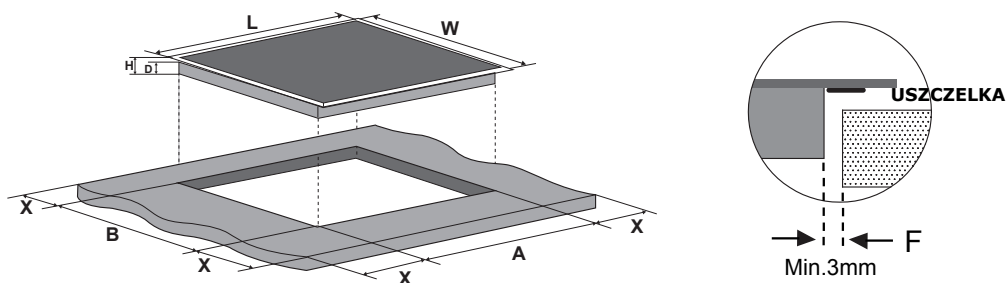

dł. (mm)	szer. (mm)	wys. (mm)	gł. (mm)	A (mm)	B (mm)	X (mm)	F (mm)
800	520	58	52	750 ± 1	480 ± 1	50 min.	3 min.

W każdym przypadku należy upewnić się, iż indukcyjna płyta grzejna jest dobrze wentylowana oraz że wlot i wylot powietrza nie są zablokowane. Upewnić się, że płyta indukcyjna jest w dobrym stanie. Jak pokazano poniżej:



Uwaga: bezpieczna odległość pomiędzy płytą a znajdującą się nad płytą indukcyjną szafką powinna wynosić co najmniej 760 mm.

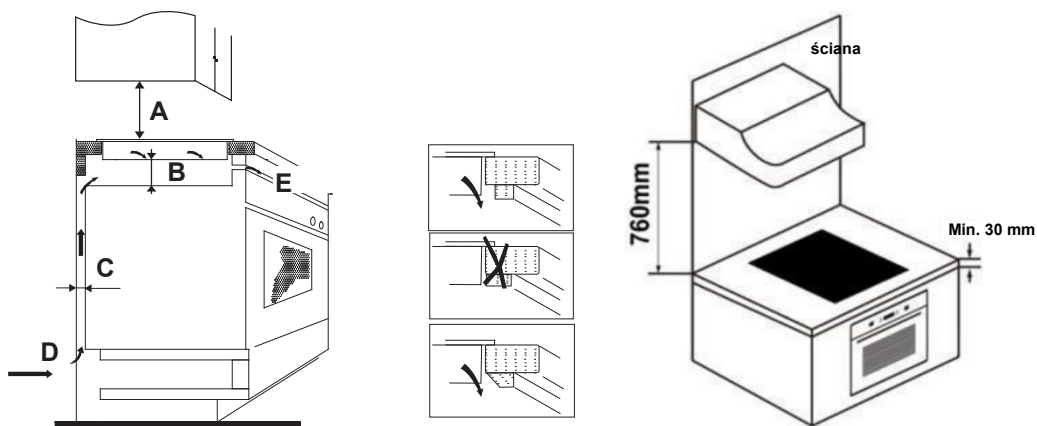

A (mm)	B (mm)	C (mm)	D	E
760	50 min.	20 min.	Wlot powietrza	Wylot powietrza 5 mm

OSTRZEŻENIE: Zapewnienie odpowiedniej wentylacji

Należy upewnić się, iż indukcyjna płyta grzejna jest dobrze wentylowana oraz że wlot i wylot powietrza nie są zablokowane. W celu uniknięcia przypadkowego dotknięcia przegrzanego dna płyty grzewczej lub wystąpienia podczas pracy nieoczekiwanego porażenia prądem elektrycznym, należy umieścić drewnianą wkładkę, mocowaną wkrętami, w odległości co najmniej 50 mm od dna płyty grzewczej. Należy postępować zgodnie z poniższymi wymaganiami.

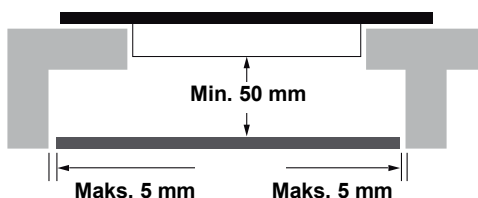

Na zewnątrz płyty grzewczej znajdują się otwory wentylacyjne. UŻYTKOWNIK MUSI upewnić się, że otwory te nie są zablokowane przez blat roboczy podczas ustawiania płyty grzewczej.



- Należy pamiętać, że klej, który łączy plastik lub drewniany materiał z meblami, musi wytrzymać temperaturę nie niższą niż 150°C, aby uniknąć odklejenia się panelu.
- Tylna ściana, powierzchnie sąsiadujące i otaczające urządzenie muszą więc być odporne na temperaturę 90°C.

9.2 Przed zainstalowaniem płyty należy upewnić się, że:

- powierzchnia robocza jest równa i wypoziomowana, a żadne elementy konstrukcyjne nie zakłócają wymagań dotyczących przestrzeni;
- blat roboczy wykonany jest z żaroodpornego i izolowanego materiału;
- jeśli płyta jest zainstalowana nad piekarnikiem, piekarnik ma wbudowany wentylator chłodzący;
- instalacja będzie spełniać wszystkie wymagania dotyczące bezpiecznej odległości i obowiązujących norm oraz przepisów;
- odpowiedni rozłącznik izolacyjny zapewniający całkowite odłączenie od zasilania elektrycznego jest wbudowany w stałą instalację elektryczną, zamontowany jest i umieszczony zgodnie z lokalnymi zasadami i przepisami dotyczącymi tego typu instalacji.
- Rozłącznik izolacyjny musi być rozłącznikiem zatwierdzonego typu, a odstęp między stykami rozłącznika musi wynosić co najmniej 3 mm na wszystkich biegunach (lub na wszystkich przewodach aktywnych [fazowych], jeśli lokalne przepisy dotyczące instalacji elektrycznej pozwalają na taką zmianę wymagań);
- rozłącznik izolacyjny będzie łatwo dostępny dla klienta, gdy płyta zostanie zainstalowana;
- w razie wątpliwości dotyczących instalacji należy się skonsultować z lokalnymi urzędem nadzoru budowlanego i zapoznać z przepisami;
- na powierzchniach ścian otaczających płytę zastosowane są żaroodporne i łatwe do czyszczenia elementy wykończeniowe (np. płytki ceramiczne).

9.3 Po zainstalowaniu płyty należy upewnić się, że:

- kabel zasilający nie jest dostępny przez drzwi szafki lub szuflady;
- istnieje odpowiedni przepływ świeżego powietrza od zewnętrznej części zabudowy do podstawy płyty;
- jeśli płyta jest zainstalowana nad szufladą lub szafką, pod podstawą płyty zainstalowana jest odpowiednia bariera cieplna;
- rozłącznik izolacyjny jest łatwo dostępny dla klienta.

9.4 Przed umiejscowieniem wsporników mocujących

Urządzenie powinno być umieszczone na stabilnej, gładkiej powierzchni (użyć materiałów opakowania). Nie wywierać nacisku na elementy sterowania wystające z płyty.

9.5 Regulacja pozycji wspornika

Zamocować płytę do powierzchni roboczej, umieszczając 8 wsporników na spodzie płyty (patrz rysunek) przed instalacją.

Wyregulować pozycję wspornika, aby zapewnić odpowiednie dopasowanie do różnych grubości blatu.

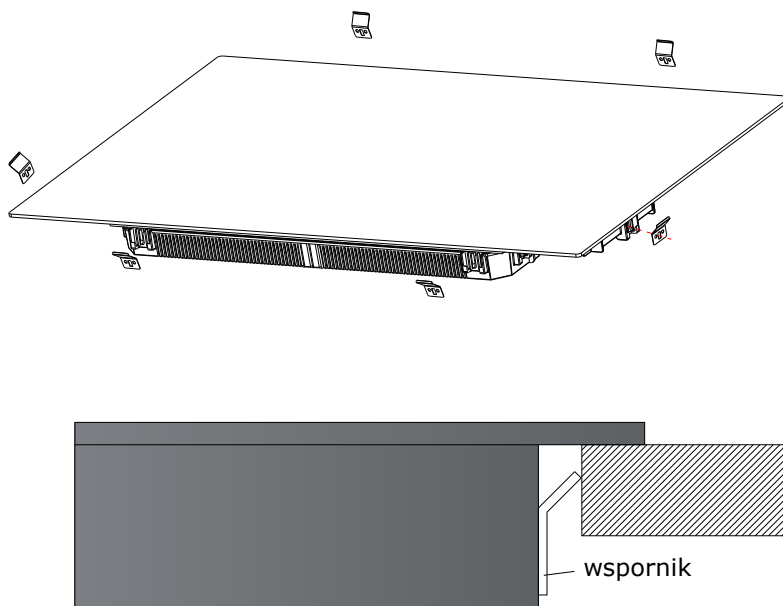

Po instalacji wsporniki w żadnym wypadku nie mogą stykać się z wewnętrznymi powierzchniami blatu roboczego (patrz rysunek).

9.6 Przestrogi

1. Płyta indukcyjna powinna zostać zainstalowana przez wykwalifikowany personel lub techników. Dysponujemy specjalistami wykonującymi tego typu usługi. Nigdy nie przeprowadzać takich czynności samodzielnie.
2. Płyta kuchenna nie może zostać zainstalowana bezpośrednio nad zmywarką, lodówką, zamrażarką, pralką lub suszarką, ponieważ wilgotność może uszkodzić elementy elektroniczne płyty.
3. Indukcyjna płyta grzejna powinna być zainstalowana w taki sposób, aby zapewniać jak lepsze odprowadzanie ciepła w celu zwiększenia jej niezawodności.
4. Ściana i indukowana strefa grzewcza nad powierzchnią blatu powinny być odporne na ciepło.
5. Aby uniknąć uszkodzeń, panele warstwowe przekładek i klej muszą być odporne na ciepło.
6. Nie należy używać myjki parowej.

9.7 Podłączanie płyty do zasilania sieciowego



Płytę tę powinien podłączyć do zasilania sieciowego wyłącznie odpowiednio wykwalifikowany specjalista. Przed podłączeniem płyty do zasilania sieciowego należy sprawdzić, czy:

1. domowa instalacja elektryczna jest odpowiednia dla mocy płyty;
2. napięcie odpowiada wartości podanej na tabliczce znamionowej;
3. przekroje kabla zasilającego mogą wytrzymać obciążenie określone na tabliczce znamionowej.

Aby podłączyć płytę do zasilania, nie należy używać adapterów, reduktorów ani urządzeń rozgałęźnych, ponieważ mogą one spowodować przegrzanie i pożar. Kabel zasilający nie może dotykać żadnych gorących części i musi być ustawiony tak, aby jego temperatura nie przekroczyła 75° C w żadnym punkcie.



Należy wezwać elektryka, aby sprawdził, czy system okablowania w domu jest odpowiedni do tego typu zmian. Zmian mogą dokonywać wyłącznie wykwalifikowani elektrycy.

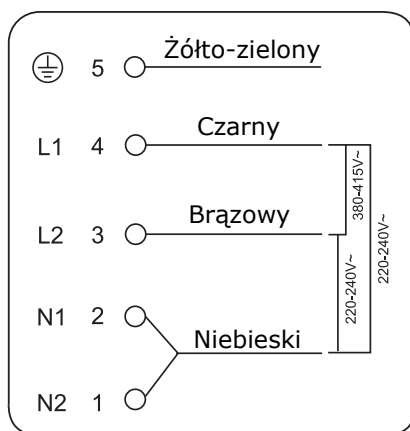

Jeśli całkowita liczba wybranych urządzeń grzewczych nie jest mniejsza niż 4, urządzenie można podłączyć bezpośrednio do sieci za pomocą jednofazowego przyłącza elektrycznego, jak pokazano poniżej.

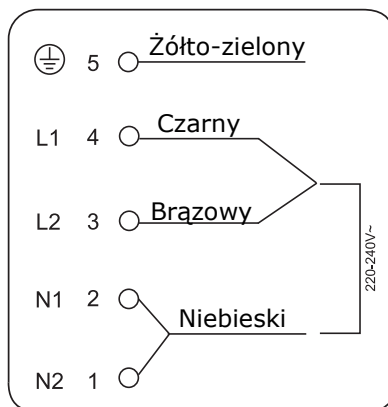
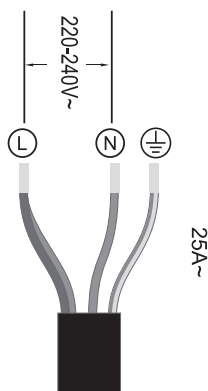

- Jeśli kabel jest uszkodzony lub wymaga wymiany, czynność ta musi zostać przeprowadzona przez pracownika serwisu posprzedażnego za pomocą specjalnych narzędzi, aby uniknąć wypadków.
- Jeśli urządzenie jest podłączone bezpośrednio do zasilania sieciowego, należy zainstalować wielobiegunowy przerywacz obwodu o minimalnej przerwie między stykami wynoszącej 3 mm.
- Instalator musi zapewnić poprawne podłączenie elektryczne, oraz zapewnić że jest zgodne z przepisami bezpieczeństwa.
- Kabel nie może być zgięty ani ściśnięty.
- Kabel musi podlegać regularnym sprawdzeniom i wymianie, dokonywanej wyłącznie przez odpowiednio autoryzowanych techników.



Po zainstalowaniu nie ma dostępu do powierzchni dolnej i przewodu zasilającego płytę.



UTYLIZACJA: nie utylizować tego produktu jako niesegregowanego odpadu komunalnego. Konieczna jest selektywna zbiórka takich odpadów do specjalnego przetwarzania.

Urządzenie jest oznakowane zgodnie z dyrektywą europejską 2012/19/UE w sprawie zużytego sprzętu elektrycznego i elektronicznego (WEEE). Upewniając się, że urządzenie zostało prawidłowo zutylizowane, można zapobiec ewentualnym szkodom dla środowiska i zdrowia ludzkiego, które mogłyby powstać, gdyby zostało zutylizowane w niewłaściwy sposób.

Symbol na produkcie oznacza, że nie może być on traktowany jak zwykły odpad z gospodarstwa domowego. Powinien on zostać przekazany do punktu zbiórki w celu recyklingu sprzętu elektrycznego i elektronicznego.

Urządzenie wymaga specjalistycznej utylizacji odpadów. Aby dowiedzieć się więcej na temat przetwarzania, odzysku i recyklingu tego produktu, należy skontaktować się z władzami lokalnymi, służbami utylizującymi odpady domowe lub sklepem, w którym produkt został zakupiony.

W celu uzyskania bardziej szczegółowych informacji na temat przetwarzania, odzysku i recyklingu tego produktu należy skontaktować się z lokalnym urzędem miasta, służbami utylizującymi odpady domowe lub sklepem, w którym produkt został zakupiony.

1. Forord	247
1.1 Sikkerhedsadvarsler	247
1.2 Installation	247
1.2.1 Fare vedrørende elektrisk stød	247
1.2.2 Fare for snitsår	247
1.2.3 Vigtige sikkerhedsanvisninger	247
1.3 Betjening og vedligeholdelse	248
1.3.1 Fare vedrørende elektrisk stød	248
1.3.2 Sundhedsfare	249
1.3.3 Fare ved varme overflader	249
1.3.4 Fare for snitsår	249
1.3.5 Vigtige sikkerhedsanvisninger	249
2. Produktintroduktion	251
2.1 Set ovenfra	251
2.2 Kontrolpanel	251
2.3 Arbejdsteori	251
2.4 Før du bruger din nye induktionskogeplade	252
2.5 Tekniske specifikationer	252
3. Betjening af produktet	252
3.1 Touchtaster	252
3.2 Sådan vælges det rigtige køkkengrej	253
3.3 Betjening	254
3.3.1 Start tilberedning	254
3.3.2 Afslut madlavningen	254
3.3.3 Sådan anvendes Boost-funktionen	255
3.3.4 Fleksibelt område	255
3.3.5 Simreplade	257
3.3.6 Låsning af funktionstasterne	257
3.3.7 Pausetilstand	258
3.3.8 Effektstyringsfunktion	258
3.3.9 Tidsindstilling	259
3.3.10 Standardarbejdstid	261
3.3.11 Cook with me-funktion	262
3.3.12 Specialfunktioner	263
4. Retningslinjer for madlavning	263
4.1 Madlavningstips	263
4.1.1 Simre, tilberedning af ris	263
4.1.2 Bruning af kød	264
4.1.3 Til lynstegning	264
4.2 Registrering af små genstande	264
5. Varmeindstillinger	264
6. Pleje og rengøring	265
7. Tips og råd	266
8. Fejlvisning og inspektion	267

9. Installation	269
9.1 Valg af installationsudstyr.....	269
9.2 Før du monterer kogepladen, skal du sørge for, at.....	270
9.3 Efter du monterer kogepladen, skal du sørge for, at.....	271
9.4 Før fastgørelsesbeslagene monteres.....	271
9.5 Justering af beslagenes position.....	271
9.6 Forsigtig.....	272
9.7 Tilslutning af komfuret til elforsyningen.....	272

1. Forord

Hermed erklærer Candy Hoover Group Srl, at radioudstyret er i overensstemmelse med direktiv 2014/53/EU og med de relevante lovkrav (for UKCA-markedet).

Den fulde ordlyd af overensstemmelseserklæringen findes på følgende internetadresse:

www.candy-group.com

1.1 Sikkerhedsadvarsler

Din sikkerhed er vigtig for os. Læs venligst disse oplysninger, før du bruger din kogeplade.

1.2 Installation

1.2.1 Fare vedrørende elektrisk stød

- Frakobl apparatet fra elforsyningen ved hovedkontakten, før der udføres arbejde eller vedligeholdelse af apparatet.
- Forbindelse til et godt jordledningssystem er vigtig og obligatorisk.
- Ændringer i husholdningens ledningsføring må kun foretages af en autoriseret elektriker.
- Hvis ikke dette råd følges, kan det føre til elektrisk stød eller dødsfald.

1.2.2 Fare for snitsår

- Vær forsigtig – panelkanterne er skarpe.
- Hvis ikke man er forsigtig, kan det føre til personskade eller snitsår.

1.2.3 Vigtige sikkerhedsanvisninger

- Læs disse anvisninger nøje, før dette apparat installeres eller anvendes.
- Der må ikke på noget tidspunkt anbringes antændelige materialer eller produkter på dette apparat.
- Disse oplysninger skal være tilgængelige for den person, der er ansvarlig for at installere apparatet, da de kan reducere installationsomkostningerne.
- Dette apparat skal installeres i henhold til disse installationsanvisninger for at undgå farer.
- Dette apparat skal installeres korrekt og forbindes til jordledning, som udelukkende må udføres af en egnet, kvalificeret person.
- Dette apparat skal forbindes til et kredsløb med en ledningsadskillerkontakt, som muliggør fuldstændig afbrydelse fra strømforsyningen.

- Hvis ikke apparatet installeres korrekt, kan eventuelle garanti- eller ansvarskrav gøres ugyldige.
- Dette apparat kan anvendes af børn fra en alder på 8 år og af personer med nedsatte fysiske, sensoriske eller mentale evner eller med en manglende erfaring og viden, forudsat at de er under opsyn eller har modtaget vejledning i sikker brug af apparatet, samt at de forstår de farer, der er forbundet dermed.
- Børn må ikke lege med apparatet. Rengøring og vedligeholdelse må ikke udføres af børn uden opsyn.
- Hvis lysnetledningen er beskadiget, skal den udskiftes af producenten, dennes serviceagent eller lignende kvalificeret fagperson for at undgå fare.
- Advarsel: Hvis overfladen er revnet, skal apparatet slukkes for at undgå eventuelt elektrisk stød, for kogeplader med glaskeramisk eller lignende materiale, der beskytter strømførende dele.
- Metalgenstande som knive, gafler, skeer og låg må ikke anbringes på kogepladens overflade, da de kan blive varme.
- Der må ikke bruges damprenser.
- Brug ikke en damprenser til at rengøre kogepladen.
- Apparatet er ikke beregnet til at blive betjent med ekstern tidsindstilling eller separat fjernbetjening.
- ADVARSEL: Brandfare: Stil ikke genstande på kogepladens varme flader.
- Madlavningsprocessen skal være under opsyn. En kort madlavningsproces skal være under konstant opsyn.
- ADVARSEL: Madlavning med fedt eller olie uden opsyn kan være farligt og resultere i brand. Sluk ALDRIG en brand med vand, men sluk apparatet og tildæk derefter flammerne med for eksempel et låg eller et brandtæppe.

1.3 Betjening og vedligeholdelse

1.3.1 Fare vedrørende elektrisk stød

- Der må ikke laves mad på en ødelagt eller revnet kogeplade. Hvis kogepladens overflade går i stykker eller revner, skal apparatet straks kobles fra elforsyningen (vægkontakten), og man skal kontakte en kvalificeret tekniker.

- Sluk for kogepladen på vægkontakten, før rengøring eller vedligeholdelse.
- Hvis ikke dette råd følges, kan det føre til elektrisk stød eller dødsfald.

1.3.2 Sundhedsfare

- Dette apparat overholder standarder for elektromagnetisk sikkerhed.
- Men personer med hjertepacemakere eller andre elektriske implantater (som insulinpumper) skal rådføre sig med lægen eller producenten af implantatet, før brug af dette apparat for at sikre, at implantatet ikke bliver påvirket af det elektromagnetiske felt.
- Hvis ikke dette råd følges, kan det føre til dødsfald.

1.3.3 Fare ved varme overflader

- Under brug bliver apparatets tilgængelige overflader varme nok til at kunne forårsage forbrændinger.
- Lad ikke kroppen, tøj eller andre genstande udover egnet kogegrej komme i kontakt med induktionsglasset, før overfladen er blevet kold.
- Børn skal holdes væk.
- Håndtag på gryder kan blive for varme at røre ved. Sørg for, at grydehåndtag ikke hænger udover de kogezoner, de er anbragt på. Håndtag skal være uden for børns rækkevidde.
- Hvis ikke dette råd følges, kan det føre til forbrænding og skoldning.

1.3.4 Fare for snitsår

- Kogepladens knivskarpe skraberblad blottes, når sikkerhedshætten trækkes tilbage. Skal bruge med ekstrem forsigtighed, og skal altid opbevares i sikkerhed uden for børns rækkevidde.
- Hvis ikke man er forsigtig, kan det føre til personskade eller snitsår.

1.3.5 Vigtige sikkerhedsanvisninger

- Apparatet må aldrig efterlades uden opsyn, når det er i brug. Hvis noget koger over, kan det forårsage røg, og spildt fedt kan antændes.
- Brug aldrig kogepladen som køkkenbord eller til opbevaring.
- Efterlad aldrig ting eller køkkengrej på apparatet.
- Anbring eller efterlad ikke genstande, der kan magnetiseres (f.eks. kreditkort, hukommelseskort) eller elektroniske enheder (f.eks. computer, MP3-afspillere) i nærheden af apparatet, da de kan blive påvirket af det elektromagnetiske felt.

- Brug aldrig apparatet til at opvarme eller som varmekilde i rummet.
- Efter brug skal kogezoneerne og kogepladen altid slukkes, som beskrevet i denne vejledning (dvs. ved hjælp af berøringsfunktionerne). Brug ikke gryderegistreringsfunktionen til at slukke for kogezoneerne, når du har fjernet gryden.
- Lad ikke børn lege med apparatet eller sidde, stå eller kravle på det.
- Opbevar ikke ting, som børn finder interessante i skabe over apparatet. Børn, der kravler op på kogepladen, kan komme alvorligt til skade.
- Efterlad ikke børn alene eller uden opsyn i det område, hvor apparatet er i brug.
- Børn eller personer med handicap, der begrænser deres evne til at bruge apparatet skal have en ansvarlig og kompetent person til at vejlede dem i brugen. Instruktøren skal have bekræftet, at de kan bruge apparatet uden at skade sig selv eller deres omgivelser.
- Apparatet må ikke repareres eller få udskiftet dele, medmindre det specifikt anbefales i denne vejledning. Alt andet servicearbejde skal udføres af en kvalificeret tekniker.
- Anbring eller tab ikke tunge genstande på kogepladen.
- Stå ikke på kogepladen.
- Anvend ikke gryder med takkede kanter, og træk ikke gryder hen over induktionsglasfladen, da det kan ridse glasset.
- Brug ikke skurebørster eller skrappe, slibende rengøringsmidler til at rengøre kogepladen, da det kan ridse induktionsglasset.
- Dette apparat er beregnet til brug i husholdninger og lignende miljøer så som: - Personalekøkkenområder i butikker, kontorer og andre arbejdsmiljøer, - bondegårde, - af gæster på hoteller, moteller og andre indkvarteringsmiljøer, - bed and breakfast-type miljøer.
- **ADVARSEL:** Apparatet og dets tilgængelige dele kan blive varme i brug.
- Vær forsigtig, og undgå at røre varmeelementerne.
- Børn under 8 år skal holdes væk, medmindre de hele tiden er under opsyn.

Tillykke med købet af din nye induktionskogeplade.

Vi anbefaler, at du bruger lidt tid på at læse denne bruger-/installationsvejledning for helt at kunne forstå, hvordan den installeres og betjenes korrekt.

Læs installationsafsnittet i forbindelse med installationen.

Læs alle sikkerhedsanvisningerne omhyggeligt før brug, og opbevar denne bruger-/installationsvejledning til senere reference.

2. Produktintroduktion

2.1 Set ovenfra

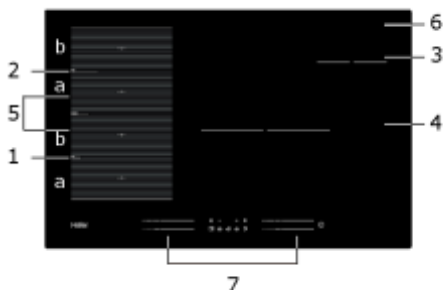

1. Maks. 2000/3200 W zone
2. Maks. 2000/3200 W zone
3. Maks. 1400/2000 W zone
4. Maks. 3000/3600 W zone
5. Maks. 3000/3600 W zone
6. Glasplade
7. Kontrolpanel

2.2 Kontrolpanel

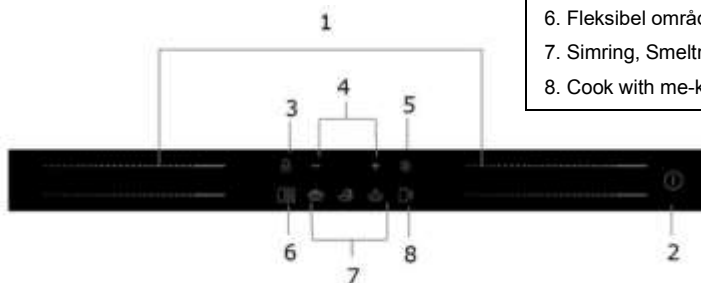

1. Taster til regulering af varmezone
2. TÆND/SLUK-funktion
3. Kontrol til lås af taster
4. Tidsindstilling
5. Pause-kontrol
6. Fleksibel område-kontrol
7. Simring, Smeltning, Kogning
8. Cook with me-kontrol

2.3 Arbejdsteori

Madlavning med induktion er en sikker, avanceret, effektiv og økonomisk madlavningsteknologi. Den virker ved elektromagnetiske felter, der genererer varme direkte i gryden i stedet for indirekte gennem opvarmning af glasoverfladen. Glasset bliver kun varmt, fordi gryden til sidst varmer det op.

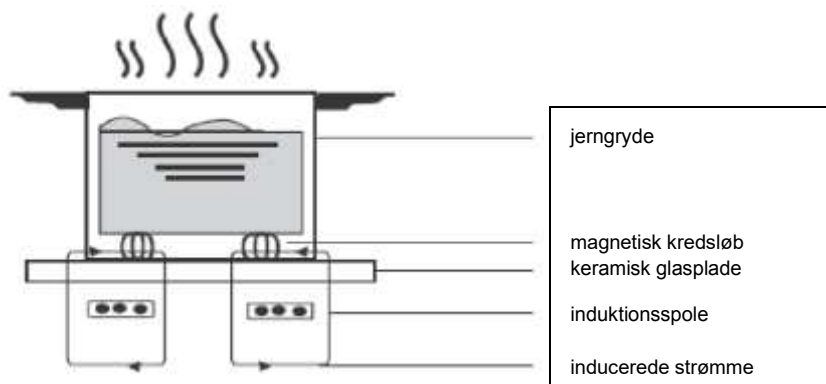

2.4 Før du bruger din nye induktionskogeplade

- Læs denne vejledning, og vær særligt opmærksom på afsnittet 'Sikkerhedsadvarsler'.
- Fjern eventuel beskyttende film, der stadig kan være på induktionskogepladen.

2.5 Tekniske specifikationer

Kogeplade	HAMTSJ86MC/1
Kogezoner	4 zoner
Forsyningsspænding	220-240V~ 50Hz eller 60Hz
Installeret elektrisk strøm	7400W
Produktmål (mm)	800X520X56
Indbygningsmål (mm)	750X480

Vægt og mål er omtrentlige. Fordi vi hele tiden stræber efter at forbedre vores produkter, kan vi ændre specifikationer og design uden forudgående varsel.

Kogezone	Bunddiameter på induktionskøkkengrej	
	Minimum	Maksimum
1 og 2	80*	200
3	80	140
4	180	280
Flekszone	80*	200*400

*For at tillade en korrekt grydetektering skal gryden placeres inden for omkredsen af område «a» eller «b», ikke mellem område «a» og «b».

3. Betjening af produktet

3.1 Touchtaster

- Funktionstasterne reagerer på berøring, så du behøver ikke at trykke ned på dem.
- Brug pudsen på fingeren og ikke selve fingerspidsen.
- Du hører et bip, hver gang en berøring registreres.
- Sørg for, at funktionstasterne altid er rene, tørre, og at der ikke står noget på dem (f.eks. redskaber eller en klud), som dækker dem. Selv et tyndt lag vand kan gøre det svært at betjene tasterne.

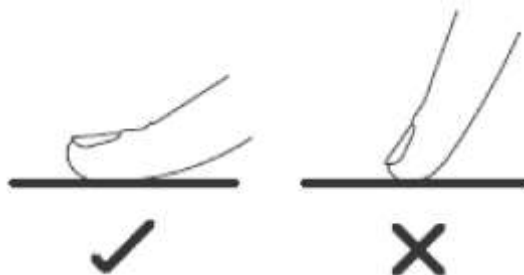

3.2 Sådan vælges det rigtige køkkengrej



- Brug kun køkkengrej med en bund, der er egnet til induktionsmadlavning. Se efter induktionssymbolet på emballagen eller i bunden af gryden.



- Du kan kontrollere, om dit køkkengrej er egnet ved at udføre en magnettest. Flyt en magnet mod grydens bund. Hvis den sidder fast, så er gryden egnet til induktion.
- Hvis ikke du har en magnet:
 1. Hæld lidt vand i den gryde, du vil tjekke.
 2. Hvis  ikke blinker på displayet, og vandet varmes op, så er gryden velegnet.
- Køkkengrej, der er fremstillet af følgende materialer er ikke egnet: Rent rustfrit stål, aluminium eller kobber uden magnetisk bund, glas, træ, porcelæn, keramik og fajance.

Brug ikke køkkengrej med takkede kanter eller en buet bund.



Sørg for, at grydens bund er glat, sidder fladt mod glasset og har samme størrelse som kogezone. Brug gyder med en diameter, der er lige så stor som den valgte zonegrafik. Hvis man bruger en gryde, der er lidt større, så bruges energien ved maksimal effekt. Hvis du bruger en mindre gryde, så kan effekten være mindre end forventet. Kogepladen kan måske ikke opdage en gryde på mindre end 80 mm. Anbring altid gryden i midten af kogezone.

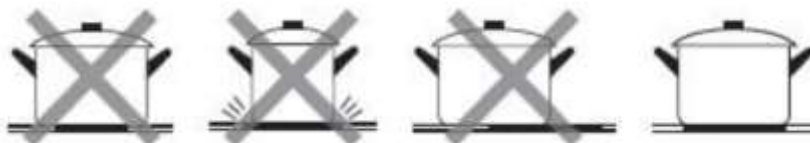

Løft altid gryderne væk fra kogepladen – skrab dem ikke hen over, da det kan ridse glasset.



3.3 Betjening

3.3.1 Start tilberedning

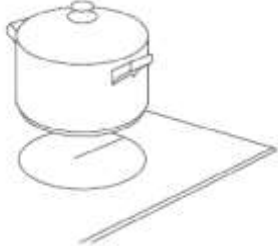
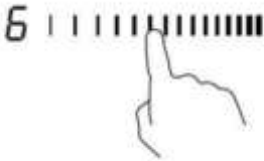
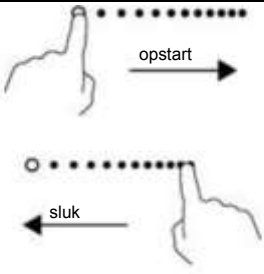

<p>Tryk på TÆND/SLUK-knappen i tre sekunder. Når den er tændt, bipper summeren én gang, alle display viser "-" eller "—", hvilket angiver, at induktionskogepladen er i standbytilstand.</p>	
<p>Anbring en egnet gryde på den kogezone, du vil bruge.</p> <ul style="list-style-type: none">• Sørg for, at bunden af gryden og overflade på kogezone er rene og tørre.	
<p>Rør ved skydetasten til valg af varmezone, og en indikator ved siden af tasten blinker.</p>	
<p>Vælg en varmeindstilling ved at trykke på skydetasten.</p> <ul style="list-style-type: none">• Hvis ikke du vælger en varmezone inden for 1 minut, så slukkes induktionskogepladen automatisk. Du skal herefter starte igen ved trin 1.• Du kan ændre varmeindstillingen når som helst under madlavningen.	



Hvis displayet blinker skiftevis med varmeindstillingen

Betyder det at:

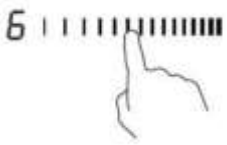



- du ikke har anbragt en gryde på den korrekte kogezone, eller
 - at den gryde, du bruger ikke er egnet til induktionsmadlavning, eller
 - at gryden er for lille eller ikke korrekt centreret på kogezone.
- Der sker ikke opvarmning, medmindre der er en egnet gryde på kogezone.
Displayet slukker automatisk efter 2 minutter, hvis ikke der anbringes en egnet gryde på den.

3.3.2 Afslut madlavningen

<p>Tryk på tasten til valg af den varmezone, du ønsker at slukke.</p>	
<p>Sluk for kogezone ved at trykke på skyderen til "1" Sørg for, at displayet viser "0".</p>	

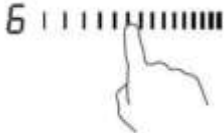
Sluk for hele kogepladen ved at trykke på TÆND/SLUK-funktionen.	
Pas på varme overflader H viser, hvilken kogezone, der er varm at røre ved. Det forsvinder, når kogezone er kølet ned til en sikker temperatur. Den kan også bruges som en energibesparende funktion, hvis man ønsker at opvarme flere gryder, så brug den kogeplade, der stadig er varm.	

3.3.3 Sådan anvendes Boost-funktionen

Aktiver boost-funktionen	
Berøring af varmezoneskyderen	
Berøring af skyderen til højre endepunkt. Sørg for, at displayet viser "P".	
Afbrydelse af Boost-funktionen	
Tryk på skyderen til den varmezone, du ønsker at afbryde boost-funktionen.	
Vælg et vilkårligt effektniveau for berøringskontrollen, og Boost-funktionen deaktiveres.	

- Funktionen kan fungere i alle kogezoneerne.
- Kogezone vender tilbage til sin oprindelige indstilling efter 5 minutter.
- Hvis den oprindelige effektindstilling er lig med 0, vil den falde til 14 efter 5 minutter.

3.3.4 Fleksibelt område

- Dette område kan bruges som en enkelt zone eller som fire uafhængige zoner, alt efter madlavningsbehovet til enhver tid.
- Fleksibelt område er lavet af 4 uafhængige induktorer, der kan styres separat to og to. Når du arbejder som en enkelt zone, slukkes den del, der ikke er dækket af kogegrej, automatisk efter et minut.
- For at give en korrekt varmefordeling skal kogegrejet placeres korrekt:

- I vilkårlig del af den fleksible zone, når kogegrejet er mellem 80 og 200 mm.
- I det store område, når kogegrejet er større end 200 mm.

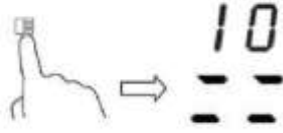
Som stor zone	
<p>For at aktivere det fleksible område som en enkelt stor zone, skal du blot trykke på knappen til det fleksible område.</p>	
<p>Strømindstillingen fungerer som ethvert andet normalt område.</p>	
<p>Effektniveauet er unikt for hele det fleksible område, og det kan helt enkelt vælges ved hjælp af en skyderkontrol</p>	
<p>Hvis gryden flyttes fra den forreste til den bageste del (eller omvendt), registrerer det fleksible område automatisk den nye position og bevarer den samme effekt.</p>	
<p>For at tilføje en ekstra gryde skal du deaktivere det fleksible område ved at trykke på den dedikerede knap for at finde kogegrejet.</p>	
Som fire selvstændige zoner	
<p>For at bruge det fleksible område som fire forskellige zoner med to forskellige strømindstillinger skal du ikke aktivere reguleringen af det fleksible område.</p>	

Eksempler på god og dårlig grydeplacering

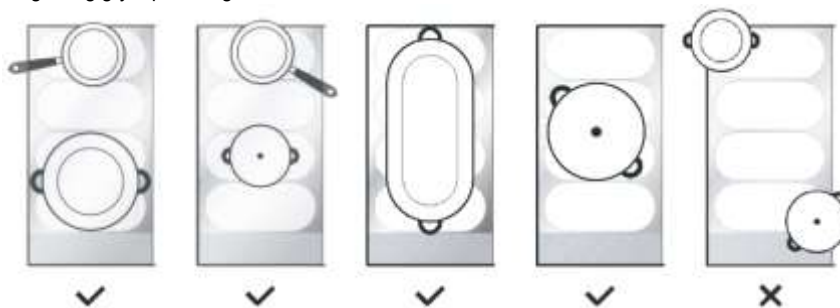

3.3.5 Simreplade

- Dette område kan indstille effekten efter grydens position.
- Hvis gryden er på bunden af det fleksible område, er effekten indstillet til niveau 1.
- Hvis gryden er i midten af det fleksible område, er effekten indstillet til niveau 10.
- Hvis gryden er på toppen af det fleksible område, er effekten indstillet til niveau 14.

Simreplade	
For at aktivere simrepladeområdet skal du blot trykke på Fleksibelt område-kontrollen i 2 sekunder	
Flyt grydens position, effekten ændres automatisk	
Afbryde simreplade	
Tryk på Fleksibelt område-kontrollen for at slukke for kogezone.	

3.3.6 Låsning af funktionstasterne

- Du kan låse funktionstasterne for at forhindre utilsigtet brug (f.eks. at børn ved et uheld tænder for kogezoneerne).
- Når funktionstasterne er låst, er alle funktioner undtagen TÆND/SLUK-funktionen deaktiveret.

Sådan låses funktionstasterne	
Tryk og hold tastelåsen et øjeblik.	Tidsindikatoren viser "Lo".
Sådan låses funktionstasterne op	
Tryk og hold tastelåsen et øjeblik.	



Når kogepladen er i låst tilstand, deaktiveres alle funktionstaster med undtagelse af TÆND/SLUK-funktionen, og du kan altid slukke for kogepladen med TÆND/SLUK-funktionen i en nødsituation, men du skal først låse kogepladen op i næste funktion.

3.3.7 Pausetilstand

- Du kan sætte opvarmningen på pause i stedet for at slukke for kogepladen.
- I Pausetilstand er alle funktioner undtagen TÆND/SLUK-funktionen deaktiveret.

Sådan går du i pausetilstand	
Tryk kort på Pausekontrollen	Alle indikatorer vil vise "11"
Sådan afsluttes Pause-tilstand,	
Tryk kort på Pause kontrollen.	



Når kogepladen er i låst tilstand, deaktiveres alle funktionstaster med undtagelse af TÆND/SLUK-funktionen, og du kan altid slukke for kogepladen med TÆND/SLUK-funktionen i en nødsituation, men du skal først låse kogepladen op i næste funktion.

3.3.8 Effektstyringsfunktion

- Der kan indstilles et maksimalt effektforbrugsniveau for induktionskogepladen ved at vælge op til 5 forskellige effektområder.
- Induktionskogeplader kan begrænse sig automatisk til at fungere ved lavere effekt, for at undgå risikoen for overbelastning.



Sådan startes effektstyringsfunktionen	
Tænd for kogepladen, og tryk derefter på knapperne Pause og Lås samtidigt.	Timerindikatoren vil vise "P5", hvilket betyder effektniveau 5., Standardtilstanden er på 7,4 kW
Sådan skiftes til et andet niveau	
Tryk på +/- på timeren 	Der er 5 effektrin, fra "P1" til "P5". Tidsindikatoren viser et af dem. "P1": den maksimale effekt er 2,5kW. "P2": den maksimale effekt er 3,5kW. "P3": den maksimale effekt er 4,5kW. "P4": den maksimale effekt er 5,5kW. "P5": den maksimale effekt er 7,4kW
Bekræft og afslut effektstyringsfunktionen	
Tryk samtidigt på Pause kontrollen og Lås kontrollen for at bekræfte.	Derefter slukkes kogepladen.

3.3.9 Tidsindstilling

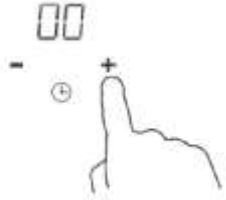
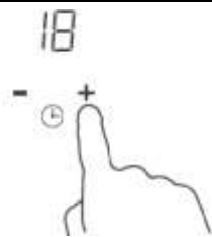
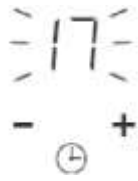

Du kan bruge tidsindstillingen på to forskellige måder:

- Den kan bruges som minutpåmindelse. Hvis det er tilfældet, så slukker timeren ikke nogen kogezone, når den indstillede tid udløber.
- Du kan indstille den til at slukke for en eller flere kogezone, når den indstillede tid er udløbet. Timeren er maksimum 99 min.

a) Sådan bruges timeren som minutpåmindelse

Sørg for, at kogepladen er tændt.	
Tryk på "+" kontrollerne til timeren. Påmindelsesindikatoren begynder at blinke, og der vises "00" på timerdisplayet. Vælg og aktiver derefter en zone ved at trykke på varmezoneskyderen.	
Indstil tiden ved at trykke på "-" eller "+" på timeren Tips: Rør "-" eller "+" på timeren én gang for at reducere eller forøge tiden med 1 minut. Tryk og hold "-" eller "+" på timeren for at reducere eller forøge tiden med 10 minutter.	
Når tiden er indstillet, begynder nedtællingen straks. Displayet viser den resterende tid, og tidsindikatoren blinker i 5 sekunder.	
Summeren bipper i 30 sekunder, og tidsindikatoren viser "- -", når den indstillede tid er udløbet.	

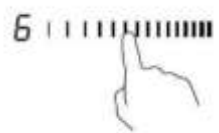
b) Indstil timeren til at slukke for en kogezone

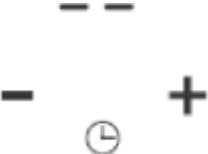

Indstil én zone	
Berøring af varmezoneskyderen	
Indstil tiden ved at trykke på "+" eller "-" på timeren Tips: Tryk én gang på "-" eller "+" på timeren for at reducere eller forøge tiden med 1 minut. Tryk og hold "-" eller "+" på timeren vil reducere eller forøge tiden med 10 minutter.	

<p>Når tiden er indstillet, begynder nedtællingen straks. Displayet viser den resterende tid, og tidsindikatoren blinker i 5 sekunder. BEMÆRK: Den røde prik ved siden af effektniveauindikatoren lyser og viser, at zonen er valgt.</p>	
<p>Når madlavningstiden udløber, slukkes den tilhørende kogezone automatisk.</p>	

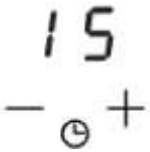
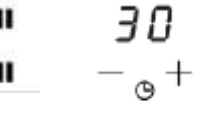
 Andre kogezone kører fortsat, hvis de er blevet tændt tidligere.

Indstil flere zoner:		
<p>Trinene til indstilling af flere zoner er som trinene til indstilling af én zone; Når du indstiller tiden for flere kogezone samtidigt, er decimalpunkterne for de relevante kogezone tændt. Minutdisplayet viser min. timer. Prikken for den tilsvarende zone blinker. Det viste som nedenfor:</p>		
<p>3. (indstillet til 15 minutter)</p> <p>6. (indstillet til 45 minutter)</p>		
<p>Når nedtællingstimeren udløber, slukkes den tilsvarende zone. Så vil den vise den nye min. timer og prikken for den tilsvarende zone blinke. De vises til højre:</p>	<p>4. </p> <p>6. (indstillet til 30 minutter)</p>	
<p>Tryk på knappen til valg af varmezone, den tilsvarende timer vil blive vist i timer-indikatoren.</p>		

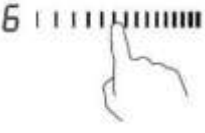
c) Annuler timeren

<p>Tryk på tasten til valg af den varmezone, du ønsker at afbryde timeren for.</p>	
<p>Berør og hold timerknappen "-", timeren falder til "00", og timeren afbrydes.</p>	

3.3.10 Standardarbejdstid

Automatisk nedlukning er kogepladens sikkerhedsfunktion. Den lukker automatisk, hvis du glemmer af slukke for din madlavning. Standardarbejdstiderne for forskellige effektniveauer vises i nedenstående tabel:

Effektniveau	1	2	3	4	5	6	7	8	9
Standardarbejdstid (timer)	8	8	8	8	6	6	6	6	4
Effektniveau	10	11	12	13	14				
Standardarbejdstid (timer)	4	4	4	2	2				

Når gryden fjernes, stopper kogepladen straks med at varme, og den slukker automatisk efter 2 minutter.



Personer med hjertepacemaker skal rådføre sig med lægen, før de anvender denne enhed.

3.3.11 Cook with me-funktion

Allerførst skal du downloade hOn app og installere på din bærbare enhed. Tilmeld derefter din induktionskogeplade ved at følge instruktionerne direkte fra appen.

For at lave parringen mellem kogepladen og APP, skal du bruge følgende proces:

Tryk på knappen Cook with me i 4 sekunder. Når de 4 sekunder er gået, begynder TIMER-tallene at blinke med PA skrevet på og starter parringsprocessen.



Når wi-fi er TIL: Der vises en prik på højre side af LED'en.

Når WIFI er slukket: Der vises ingen prik

Sådan indstilles "Cook with me"-funktionen	
Vælg fra menuen hOn App-opskrifter eller menuen med specielle programmer. Følg anvisningerne i appen trin for trin, og når du er færdig, sender du parametrene til kogepladen, der skal lave mad til dig.	
Når kogepladen modtager kommandoen fra appen, bipper kogepladen i 2 gange og blinker i et sekund for at vise, at instruktionerne er modtaget. For at starte opskriften skal du trykke på knappen "Cook with me".	
Hvis du ønsker at komme ud af "Cook with me"-funktionen, skal du ændre zonens effektniveau.	

a. TRÅDLØS-PARAMETRE

Teknologi	Wi-Fi	BLE
Standard	IEEE 802.11b/n/g	Bluetooth v4.2, BR/EDR, BLE
Frekvensbånd [MHz]	2402-2480	2402-2480
Maksimal effekt [mW]	1500	1500

b. PRODUKTINFORMATION FOR NETVÆRKSUDSTYR

Produktinformation for netværksudstyr	
Produktets strømforbrug i netværksforbundet standby, hvis alle kablede netværksporte er tilsluttet, og alle trådløse netværksporte er aktiveret:	NA
Sådan aktiveres trådløs netværksport:	For WIFI-aktivering skal du trykke 4 sekunder på knappen "Cook with me".
Sådan deaktiveres en trådløs netværksport:	Deaktiver WIFI ved at trykke 4 sekunder på knappen "Cook with me".

3.3.12 Specialfunktioner



Simre



Smelte



Koge

Sådan indstilles specialfunktion	
Berøring af varmezoneskyderen.	
Simrefunktionen er ideel til madlavning af saucer, gryderetter og braiserede retter. Tryk på simretasten, indikatoren vil vise "I"	
Smeltfunktionen er den ideelle løsning til at smelte chokolade og smør. Denne funktion hjælper dig med at tilberede alle slags desserter eller saucer. Tryk på smelte-tasten, indikatoren vil vise "II"	
Kogefunktionen er ideel til at koge vand eller enhver væske. Tryk på kogeknappen, indikatoren vil vise "III"	

4. Retningslinjer for madlavning



Vær forsigtig, når du steger, da olien og fedtet opvarmes meget hurtigt, især hvis du bruger PowerBoost. Ved ekstremt høje temperaturer antændes olie og fedt spontant, og dette udgør en alvorlig brandrisiko.

4.1 Madlavningstips

- Når maden koger, skal du reducere temperaturindstillingen.
- Brug af låg reducerer tilberedningstiden og sparer energi ved at holde på varmen.
- Minimer mængden af væske eller fedt for at reducere tilberedningstiden.
- Start tilberedning på en høj indstilling, og reducer indstillingen, når maden er varmet igennem.

4.1.1 Simre, tilberedning af ris

- Simring sker under kogepunktet, ved omkring 85°C, hvor boblerne blot lejlighedsvis stiger til overfladen af kogevæsken. Det er nøglen til lækre supper og møre gryderetter, fordi smagene udvikler sig uden at overkoge maden. Du bør også tilberede ægbaserede og meljævnedesaucer under kogepunktet.
- Visse opgaver, herunder tilberedning af ris ved absorptionsmetoden, kan kræve en indstilling, der er højere end den laveste indstilling for at sikre, at maden tilberedes korrekt inden for den anbefalede tid.

4.1.2 Bruning af kød

Sådan tilberedes saftige bøffer med smag:

1. Stil kødet ved stuetemperatur i cirka 20 minutter før tilberedning.
2. Opvarm en tykbundet stegepande.
3. Pensl begge sider af kødet med olie. Stænk en lille mængde olie i den varme pande og læg derefter kødet ned på den varme pande.
4. Vend kun bøffen én gang under tilberedningen. Den nøjagtige tilberedningstid afhænger af bøffens tykkelse, og hvor tilberedt du ønsker den. Tiderne kan variere mellem 2 - 8 minutter pr. side. Tryk på kødet for at måle, hvor tilberedt det er - jo fastere den føles, jo mere 'gennemstegt' bliver den.
5. Lad bøffen hvile på en varm tallerken i et par minutter, så den kan slappe af og blive mør inden servering.

4.1.3 Til lynstegning

1. Vælg en induktionskompatibel fladbundet wok eller en stor stegepande.
2. Hav alle ingredienser og udstyr klar. Lynstegning skal være hurtig. Hvis der tilberedes store mængder, tilberedes maden i flere mindre portioner.
3. Forvarm gryden kort og tilsæt to spiseskefulde olie.
4. Tilbered kød først, læg det til side og hold det varmt.
5. Lynsteg grøntsagerne. Når de er varme, men stadig sprøde, ændres kogezone til en lavere indstilling, kom kødet tilbage i gryden og tilsæt din sauce.
6. Rør forsigtigt ingredienserne for at sikre, at de er gennemvarme.
7. Server straks.

4.2 Registrering af små genstande

Hvis en uegnet størrelse eller ikke-magnetisk gryde (f.eks. aluminium) eller andre mindre genstande (f.eks. kniv, gaffel, nøgle) efterlades på kogepladen, aktiverer kogepladen automatisk standby efter 1 minut. Blæseren afkøler kogepladen i yderligere 1 minut.

5. Varmeindstillinger

Indstillingerne nedenfor er kun vejledende. Den nøjagtige indstilling afhænger af flere faktorer, herunder dit køkkengrej og den mængde, du laver. Eksperimenter med induktionskogepladen for at finde de indstillinger, der passer bedst til dig.

Varmeindstilling	Egnethed
1 - 2	<ul style="list-style-type: none">• Skånsom opvarmning til små mængder mad• Smeltning af chokolade, smør og fødevarer, der brænder hurtigt• Skånsom simring• Langsom opvarmning
3 - 5	<ul style="list-style-type: none">• Genopvarmning• Hurtig simring• Kogning af ris
6 - 11	<ul style="list-style-type: none">• Pandekager
12- 13	<ul style="list-style-type: none">• Sautering• Kogning af pasta
14/P	<ul style="list-style-type: none">• Lynstegning• Bruning• Bringe suppe i kog• Koge vand

6. Pleje og rengøring

Hvad?	Hvordan?	Vigtigt!
Almindelig tilsmudsning af glas (fingeraftryk, mærker, pletter fra mad eller ikke-sukkerholdigt spild på glasset)	<ol style="list-style-type: none"> 1. Sluk for strømmen til kogepladen. 2. Påfør et rengøringsmiddel på kogepladen, mens glasset stadig er varmt (ikke brændende varmt!). 3. Skyl, og aftør med en ren klud eller køkkenrulle. 4. Tænd igen for strømmen til kogepladen. 	<ul style="list-style-type: none"> • Når strømmen til kogepladen er slukket, er der ingen angivelse af 'varm overflade', men kogezone kan stadig være varm! Vær yderst forsigtig. • Kraftige skuresvampe, visse nylonsvampe og skrappe/slibende rengøringsmidler kan ridse glasset. Læs altid etiketten for at sikre, at rengøringsmidlet eller skuresvampen er velegnet. • Efterlad aldrig rester af rengøringsmidler på kogepladen: glasset kan blive plettet.
Overkogning, smeltede madvarer og varm sukkerholdig spild på glasset	<p>Fjern straks disse med en fiskekniv, paletkniv eller skraber med barberblad, som egner sig til induktionskogepladsglas, men vær opmærksom på kogezonernes overflader:</p> <ol style="list-style-type: none"> 1. Sluk for strømmen til kogepladen på væggen. 2. Hold kniven eller redskabet i en vinkel på 30°, og skrab det snavsede eller den spildte væske hen til et køligt område på kogepladen. 3. Tør det snavsede område eller den spildte væske af med et viskestykke eller køkkenrulle. 4. Følg trin 2 til 4 for 'Almindelig tilsmudsning af glas' ovenfor. 	<ul style="list-style-type: none"> • Fjern pletter fra smeltede madvarer og sukkerholdig mad eller spild så hurtigt som muligt. Hvis det efterlades til afkøling på glasset, kan det være vanskeligt at fjerne det eller endda permanent beskadige glasoverfladen. • Fare for snitsår: Når sikkerhedshætten er trukket tilbage, er bladet i skraberen knivskarp. Skal bruge med ekstrem forsigtighed, og skal altid opbevares i sikkerhed uden for børns rækkevidde.
Spild på berøringstasterne	<ol style="list-style-type: none"> 1. Sluk for strømmen til kogepladen. 2. Søb den spildte væske op 3. Aftør området med berøringstasterne med en ren, fugtig svamp eller klud. 4. Aftør området fuldstændigt med køkkenrulle. 5. Tænd igen for strømmen til kogepladen. 	<ul style="list-style-type: none"> • Kogepladen kan bippe og slukke af sig selv, og berøringstasterne reagerer muligvis ikke, mens der er væske på dem. Sørg for, at du tørrer området med berøringstasterne af, før du tænder for kogepladen igen.

7. Tips og råd

Problem	Mulige årsager	Hvad du skal gøre
Induktionskogepladen tænder ikke.	Ingen strøm.	Sørg for, at induktionskogepladen er sluttet til strømforsyningen, og at den er tændt. Undersøg, om der er strømsvigt i hjemmet eller i området. Hvis du har undersøgt alt, og problemet fortsætter, så ring til en kvalificeret tekniker.
Berøringstasterne reagerer ikke.	Funktionstasterne er låst.	Lås funktionstasterne op. Se afsnittet "Sådan bruges induktionskogepladen" for anvisninger.
Berøringstasterne er vanskelige at betjene.	Der kan være et lag vand over funktionstasterne, eller måske bruger du fingerspidsen, når du trykker på tasterne.	Sørg for, at området med berøringstasterne er tørt, og brug puden på fingeren, når du trykker på tasterne.
Glasset er blevet ridset.	Kogegrej med grove kanter. Der er anvendt uegnede, slibende skuresvampe eller rengøringsmidler.	Brug kogegrej med en flad og glat bund. Se 'Sådan vælges det rigtige kogegrej'. Se 'Pleje og rengøring'.
Visse gryder laver knitrende eller klikkende lyde.	Det kan skyldes konstruktionen af dit kogegrej (lag med forskellige metaller vibrerer forskelligt).	Det er normalt for kogegrej og udgør ikke en fejl.
Induktionskogepladen laver en lav summelyd, når man bruger en høj varmeindstilling.	Det skyldes teknologien bag induktionsmadlavning.	Det er normalt, men støjen skal blive mindre eller helt forsvinde, når du sænker varmeindstillingen.
Der kommer blæserstøj fra induktionskogepladen.	Induktionskogepladen er udstyret med en køleblæser for at forhindre, at elektronikken overophedes. Den kan fortsætte med at køre, når du har slukket for induktionskogepladen.	Det er normalt og kræver ingen handling. Sluk ikke for strømmen til induktionskogepladen på væggen, mens blæseren kører.
Gryder/pander bliver ikke varme, og "u" vises på displayet.	Induktionskogepladen kan ikke registrere gryden, fordi den ikke er egnet induktionsmadlavning. Induktionskogepladen kan ikke registrere gryden, fordi den er for lille til kogezone eller ikke er korrekt centreret på den.	Brug kogegrej, der egnet til induktion. Se afsnittet 'Sådan vælges det rigtige kogegrej'. Centrer gryden, og sørg for, at bunden af gryden passer til kogezoneens størrelse.
Induktionskogepladen eller en kogezone har uventet slukket sig selv, der lyder en tone, og der vises en fejlkode (typisk skiftevis med et eller to cifre i displayet for displayet for tilberedningstid).	Teknisk fejl.	Skriv venligst fejlkode og -tallene ned, sluk for strømmen til induktionskogepladen på vægkontakten, og kontakt en kvalificeret tekniker.

8. Fejlvisning og inspektion

Induktionskogepladen er udstyret med en selvdiagnosefunktion. Med denne test er teknikerne i stand til at kontrollere funktionen for flere komponenter uden at adskille eller afmontere kogepladen fra arbejdsfladen.

Fejlfinding

Til zone 1 og 2

Problem	Mulige årsager	Hvad du skal gøre
E1,E2,E7,C1	Temperatursensorfejl	Kontakt leverandøren.
E3,E4	IGBT-temperatursensorfejl	Kontakt leverandøren.
EU	Forbindelsen mellem skærmmkortet og hovedkortet er mislykket	Kontakt leverandøren.
EL, EH	Unormal forsyningsspænding	Undersøg, om strømforsyningen er normal. Tænd, når strømforsyningen er normal.
C3	Temperaturføleren på den keramiske glasplade er høj	Genstart, når kogepladen er kølet af.
C2	IGBT-temperatursensoren er høj	Genstart, når kogepladen er kølet af.

Til zone 3 og 4

1) Fejlkode opstået under kundens brug og løsning.

Fejlkode	Problem	Løsning
Auto-gendannelse		
EL	Forsyningsspændingen er over den nominelle spænding.	Undersøg, om strømforsyningen er normal. Tænd, når strømforsyningen er normal.
EH	Forsyningsspændingen er under den nominelle spænding.	
C1,C3	Høj temperatur på keramisk pladesensor.	Vent til temperaturen på den keramiske plade vender tilbage til normal. Tryk på "TÆND/SLUK"-knappen for at genstarte enheden.
C2	Høj temperatur på IGBT. (1#)	Vent på, at temperaturen på IGBT vender tilbage til normal. Tryk på "TÆND/SLUK"-knappen for at genstarte enheden. Kontroller, om ventilatoren kører jævnt; hvis ikke, udskift ventilatoren.
Ingen automatisk gendannelse		
E2	Fejl på keramisk pladetemperaturføler- -kortslutning.	Kontroller forbindelsen, eller udskift den keramiske pladetemperaturføler.
E1	Fejl på keramisk pladetemperaturføler- -åben kreds.	
E7	Fejl på keramisk pladetemperaturføler—ugyldig.	
E4	IGBT-temperatursensorfejl - kortslutning	Udskift strømforsyningskortet.
E3	IGBT-temperatursensorfejl - åben kreds.	

2) Specifik fejl og løsning

Fejl	Problem	Løsning A	Løsning B
LED'en lyser ikke, når enheden er tilsluttet.	Ingen strømforsyning.	Kontroller, om stikket sidder godt fast i stikkontakten, og om stikkontakten fungerer.	
	Strømforsyningskortet til tilbehør og skærmmkortet har en sammenkoblingsfejl.	Tjek forbindelsen.	
	Strømforsyningskortet til tilbehør er beskadiget.	Udskift det ekstra strømkort.	
	Skærmmkortet er beskadiget.	Udskift skærmmkortet.	
Nogle knapper virker ikke, eller LED-displayet er ikke normalt.	Skærmmkortet er beskadiget.	Udskift skærmmkortet.	
Indikatoren for tilberedningstilstand tændes, men opvarmningen starter ikke.	Høj temperatur på kogepladen.	Omgivelsestemperaturen kan være for høj. Luftindtag eller luftventil kan være blokeret.	
	Der er en fejl på blæseren.	Kontroller, om ventilatoren kører jævnt; hvis ikke, udskift ventilatoren.	
	Strømforsyningskortet er beskadiget.	Udskift strømforsyningskortet.	
Opvarmningen stopper pludseligt under drift, og displayet blinker "u".	Gryde/pandetypen er forkert.	Brug den rigtige gryde (se brugsanvisningen).	Gryde/pandekte ringskredsløbet er beskadiget, udskift strømforsyningskortet.
	Grydens/pandens diameter er for lille.		
	Komfuret er overophedet;	Enheden er overophedet. Vent til temperaturen vender tilbage til normal. Tryk på knappen "TÆND/SLUK" for at genstarte enheden.	
Opvarmningszoner på samme side (såsom den første og den anden zone) vil vise "u".	Strømforsyningskortet og skærmmkortet har en opkoblingsfejl.	Tjek forbindelsen.	
	Displaykortet på kommunikationsdelen er beskadiget.	Udskift skærmmkortet.	
	Hovedkortet er beskadiget.	Udskift strømforsyningskortet.	
Blæsermotoren lyder unormal.	Blæsermotoren er beskadiget.	Udskift blæseren.	

Ovenstående er en vurdering og inspektion af almindelige fejl.
 Skil ikke selv enheden ad for at undgå farer og skader på induktionskogepladen.

9. Installation

9.1 Valg af installationsudstyr

Skær hul i køkkenbordet i henhold til de størrelser, der er vist på tegningen.

Der skal være en afstand på mindst 5 cm omkring hullet i forbindelse med installationen. Sørg for, at køkkenbordstykkelsen er mindst 30 mm. Vælg et varmebestandigt og isoleret køkkenbordsmateriale (Træ og lignende fibrøst eller hygroskopisk materiale må ikke bruges som køkkenbordsmateriale, medmindre det er imprægneret) for at undgå elektrisk stød og større deformation forårsaget af varmestrålingen fra kogepladen. Som vist nedenfor:



Bemærk: Sikkerhedsafstanden mellem kogepladens sider og bordpladens indvendige overflader skal være mindst 3 mm.

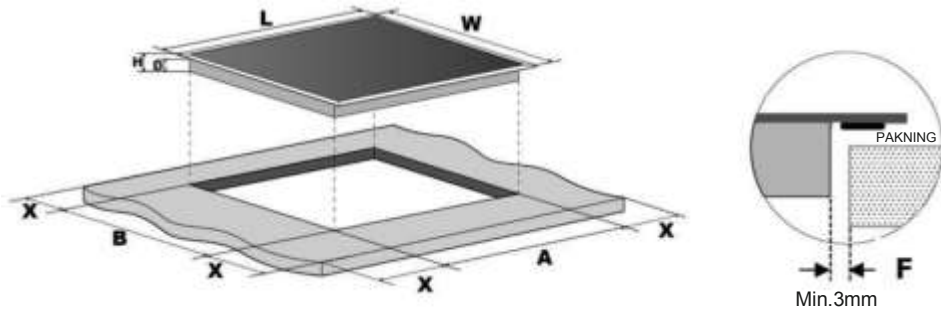

L (mm)	B (mm)	H (mm)	D (mm)	A (mm)	B (mm)	X (mm)	F(mm)
800	520	56	52	750±1	480±1	50 min.	3 min.

Under alle omstændigheder skal du sørge for, at induktionskogepladen er godt ventileret, og at luftindsugningen og -afgangen ikke er blokeret. Sørg for, at induktionskogepladen er i god arbejdstilstand. Som vist nedenfor



Bemærk: Sikkerhedsafstanden mellem varmepladen og skabet over varmepladen skal være mindst 760mm.

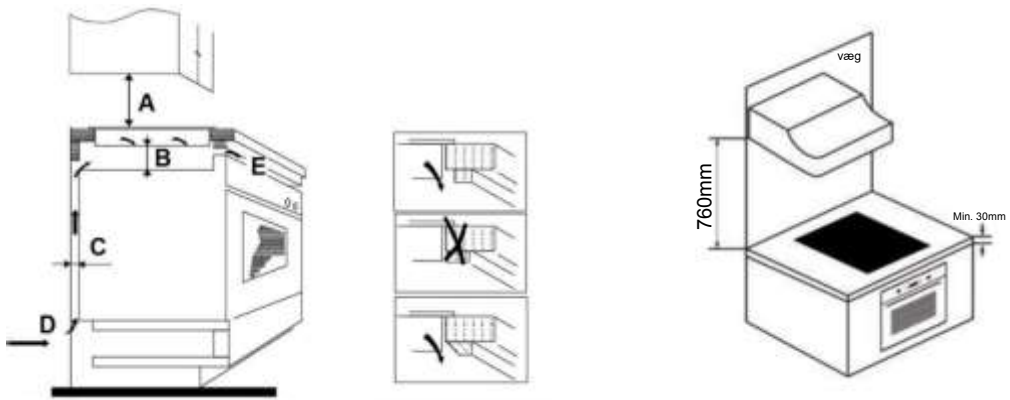

A (mm)	B (mm)	C (mm)	D	E
760	50 min.	20 min.	Luftindtag	Luftudgang 5 mm

ADVARSEL: Sikring af tilstrækkelig ventilation

Sørg for, at induktionskogepladen er godt ventileret, og at luftindsugningen og -afgangen ikke er blokeret. For at undgå utilsigtet berøring med den overophedede bund af kogepladen eller at få elektrisk stød under arbejdet, er det nødvendigt at sætte en træindsats, fastgjort med skruer, i en afstand på mindst 50 mm fra bunden af kogepladen. Følg kravene nedenfor

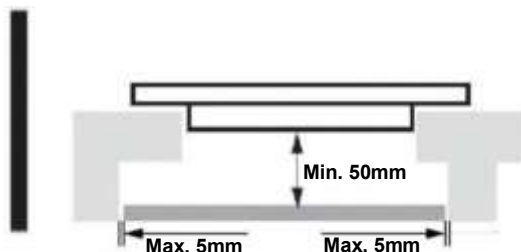

Der er ventilationshuller rundt om ydersiden af kogepladen. DU SKAL sikre dig, at disse huller ikke blokeres af bordpladen, når du sætter kogepladen på plads.



- Vær opmærksom på, at limen, der forbinder plast- eller træmaterialet til møblet, skal modstå temperaturer ikke under 150°C for at undgå, at panelet sætter sig fast.
- Bagvæggen, tilstødende og omgivende overflader skal derfor kunne modstå en temperatur på 90°C.

9.2 Før du monterer kogepladen, skal du sørge for, at

- køkkenbordet er firkantet og plant, og at ingen konstruktionsdele er til hinder for pladsbehovet
- køkkenbordet er fremstillet af et varmebestandigt og isolerende materiale
- Hvis kogepladen monteres oven på en ovn, at den har en indbygget blæser.
- Installationen overholder alle krav til frigang og gældende standarder og bestemmelser.
- en egnet afbryder, der muliggør fuldstændig frakobling af strømforsyningen, er indbygget i den permanente ledningsføring og monteret og placeret i overensstemmelse med det lokale installationsreglement og bestemmelser.
- afbryderkontakten er af en godkendt type med en afstand på mindst 3 mm mellem alle poler (eller i alle aktive [fase] ledere, hvis de lokale installationsregler tillader denne variation af kravene)
- Afbryderkontakten er let tilgængelig for kunden, når kogepladen er monteret.
- Kontakte de lokale bygningsmyndigheder og de lokale love, hvis du er i tvivl om installationen.
- bruge varmebestandige og rengøringsvenlige overflader (f.eks. keramiske fliser) til vægflader omkring kogepladen.

9.3 Efter du monterer kogepladen, skal du sørge for, at

- strømforsyningskablet ikke er tilgængeligt gennem skabslåger eller skuffer
- der er tilstrækkelig strøm af frisk luft ude fra lokalet til bunden af kogepladen.
- at der er monteret en termisk beskyttelsesbarriere under kogepladebunden, hvis kogepladen er monteret over en skuffe eller et skab
- afbryderkontakten er let tilgængelig for kunden.

9.4 Før fastgørelsesbeslagene monteres

Enheden skal placeres på en stabil, glat overflade (brug emballagen). Tryk ikke på tasterne, der stikker ud fra kogepladen.

9.5 Justering af beslagenes position

Fastgør kogepladen på køkkenbordet ved at indsætte 6 beslag på bunden af kogepladen (se billede) før montering. Juster beslagets position, så den passer til forskellige bordpladetykkelser.

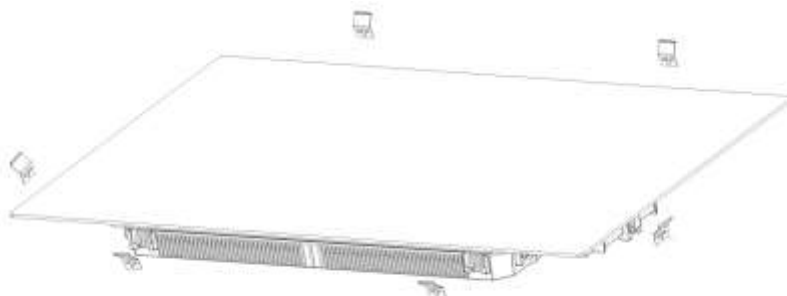

Beslagene må under ingen omstændigheder røre ved bordpladens indvendige overflader efter montering (se billede).

9.6 Forsigtig

1. Induktionskogepladen skal installeres af kvalificeret personale eller teknikere. Vi har fagfolk til din rådighed. Du må aldrig selv udføre opgaven.
2. Kogepladen kan ikke installeres direkte over en opvaskemaskine, køleskab, fryser, vaskemaskine eller tørretumbler, da luftfugtigheden kan beskadige komfuret elektronik
3. Kogepladen skal installeres således, at der kan sikres en bedre varmestråling for at øge pålideligheden.
4. Væggen og den inducerede varmezone over bordoverfladen skal kunne modstå varme.
5. For at undgå beskadigelse skal sandwichlaget og klæbemidlet være varmebestandigt.
6. Der må ikke bruges dampenser.

9.7 Tilslutning af komfuret til elforsyningen



Denne kogeplade må kun tilsluttes elforsyningen af en kvalificeret person. Før du tilslutter kogepladen til elforsyningen, skal du kontrollere, at:

1. Boligens elinstallation er egnet til den effekt, som kogepladen trækker.
2. Spændingen svarer til den værdi, der er angivet på typeskiltet
3. Strømforsyningens kabelsektioner skal kunne modstå den belastning, der er angivet på typeskiltet.

For at slutte kogepladen til elforsyningen må du ikke bruge adaptere, reduktionsenheder eller forgreningsanordninger, da de kan forårsage overophedning og brand.

Strømforsyningskablet må ikke berøre varme dele og skal placeres således, at dets temperatur ikke overstiger 75 °C på noget tidspunkt.



Spørg en elektriker, om hjemmets ledningsføring er egnet uden ændringer. Alle ændringer må kun foretages af en autoriseret elektriker.

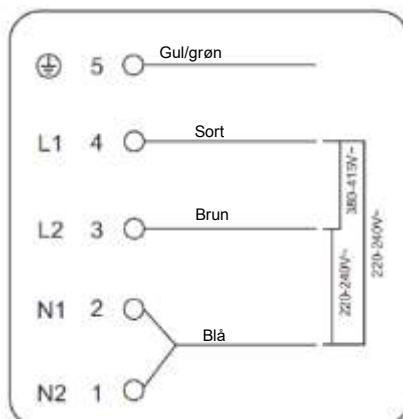

Hvis det samlede antal varmeenheder for det apparat, du vælger, ikke er mindre end 4, kan apparatet tilsluttes direkte til lysnettet ved en-faset elektrisk tilslutning, som vist nedenfor.

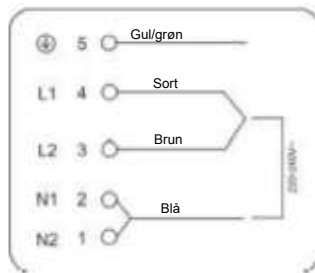
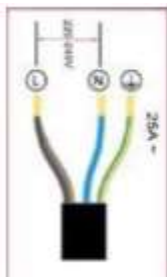

- Hvis kablet er beskadiget eller skal udskiftes, skal opgaven udføres af eftersalgsforhandleren med specialværktøj for at undgå ulykker.
- Hvis apparatet sluttes direkte til elforsyningen, skal der installeres en omnipolær strømafbryder med en åbning på mindst 3 mm mellem kontakterne.
- Installatøren skal sikre, at den elektriske forbindelse er foretaget korrekt, og at den er i overensstemmelse med sikkerhedsforskrifterne
- Kablet må ikke bøjes eller trykkes sammen.
- Kablet skal kontrolleres regelmæssigt og må kun udskiftes af autoriserede teknikere.



Kogepladens bundflade og strømledning er ikke tilgængelige efter installation.



BORTSKAFFELSE: Bortskaf ikke dette produkt som usorteret kommunalt affald. Indsamling af sådant affald separat til særlig behandling er nødvendig.

Dette apparat er mærket i overensstemmelse med det europæiske direktiv 2012/19/EU vedrørende bortskaffelse af elektrisk og elektronisk udstyr (WEEE). Ved at sikre, at dette apparat bortskaffes korrekt, hjælper du med at forhindre skader på miljøet og menneskers sundhed, som ellers kunne være forårsaget af forkert bortskaffelse.

Symbolet på produktet angiver, at dette produkt ikke må behandles som husholdningsaffald. Det skal afleveres til et indsamlingssted til genbrug af elektriske og elektroniske varer.

Dette apparat kræver specialiseret bortskaffelse. Flere oplysninger om behandling, genindvinding og genbrug af dette produkt, finder du hos den lokale myndighed, din genbrugsstation eller butikken, hvor du købte produktet.

For mere detaljerede oplysninger om behandling, genindvinding og genanvendelse af dette produkt, bedes du kontakte den lokale myndighed, din genbrugsstation eller butikken, hvor du købte produktet.

1. Vorwort	276
1.1 Sicherheitshinweise.....	276
1.2 Installation	276
1.2.1 Gefahr von Stromschlägen	276
1.2.2 Gefahr durch Schneiden	276
1.2.3 Wichtige Sicherheitsanweisungen	276
1.3 Betrieb und Wartung	277
1.3.1 Gefahr von Stromschlägen	277
1.3.2 Gesundheitsrisiko	278
1.3.3 Gefahr durch heie Oberflchen	278
1.3.4 Gefahr durch Schneiden	278
1.3.5 Wichtige Sicherheitsanweisungen	278
2. Produkt-Einfhrung.....	280
2.1 Ansicht von oben.....	280
2.2 Bedienfeld	280
2.3 Funktionsprinzip	280
2.4 Bevor Sie Ihr neues Induktionskochfeld benutzen	281
2.5 Technische Merkmale	281
3. Betrieb des Produkts.....	281
3.1 Touch-Steuerung.....	281
3.2 Auswahl des richtigen Kochgeschirrs.....	282
3.3 Verwendung	283
3.3.1 Mit dem Kochen starten	283
3.3.2 Kochen beenden.....	283
3.3.3 Verwendung der Boost-Funktion	284
3.3.4 Flexibler Bereich	284
3.3.5 Franzsisches Kochfeld.....	286
3.3.6 Tastensperre.....	286
3.3.7 Pausenmodus.....	287
3.3.8 Funktion zur Energieverwaltung	287
3.3.9 Timer-Steuerung	288
3.3.10 Standardbetriebszeiten	290
3.3.11 Cook With Me-Funktion	291
3.3.12 Sonderfunktionen.....	292
4. Kochleitfaden	292
4.1 Kochtipps.....	292
4.1.1 Auf kleiner Flamme kochen, Garen von Reis	292
4.1.2 Schnell angebratenes Steak	293
4.1.3 Fr Rhrbraten.....	293
4.2 Erkennung von kleinen Gegenstnden	293
5. Temperatureinstellungen	293
6. Pflege und Reinigung	294
7. Hinweise und Tipps	295
8. Ausfallanzeige und Inspektion	296

9. Installation	298
9.1 Auswahl der Installationsausrüstung.....	298
9.2 Bevor Sie das Kochfeld installieren, stellen Sie sicher, dass.....	299
9.3 Nachdem Sie das Kochfeld installiert haben, stellen Sie sicher, dass.....	300
9.4 Bevor die Befestigungsbügel positioniert werden.....	300
9.5 Ausrichtung der Position der Halterung.....	300
9.6 Vorsicht.....	301
9.7 Anschließen des Kochfeldes an das Stromnetz.....	301

1. Vorwort

Hiermit erklärt die Candy Hoover Group Srl, dass die Funkausstattung der Richtlinie 2014/53/EU und den einschlägigen gesetzlichen Anforderungen (für den UKCA-Markt) entspricht.

Der vollständige Text der Konformitätserklärung ist unter der folgenden Internet-Adresse verfügbar:
www.candy-group.com

1.1 Sicherheitshinweise

Ihre Sicherheit ist uns wichtig. Bitte lesen Sie diese Informationen, bevor Sie Ihr Kochfeld benutzen.

1.2 Installation

1.2.1 Gefahr von Stromschlägen

- Trennen Sie das Gerät von der Stromversorgung, bevor Sie Arbeiten oder Wartung an dem Gerät vornehmen.
- Der Anschluss an ein gutes Erdungssystem ist lebenswichtig und zwingend vorgeschrieben.
- Änderungen am Hausstromnetz dürfen nur von einem qualifizierten Elektroinstallateur durchgeführt werden.
- Die Nichtbeachtung dieser Anweisung kann Stromschlag oder Tod zur Folge haben.

1.2.2 Gefahr durch Schneiden

- Vorsicht - Kanten des Geräts sind scharf.
- Nichtbeachten von Vorsichtsmaßnahmen kann zu Verletzungen oder Schnittwunden führen.

1.2.3 Wichtige Sicherheitsanweisungen

- Lesen Sie diese Anweisungen sorgfältig durch, bevor Sie das Gerät installieren oder verwenden.
- Legen Sie niemals brennbare Stoffe oder Gegenstände auf diesem Gerät ab.
- Bitte stellen Sie diese Informationen der Person, die für die Installation Ihres Geräts zuständig ist, zur Verfügung, dadurch können Installationskosten gespart werden.
- Um Gefahren zu vermeiden, muss dieses Gerät entsprechend den vorliegenden Installationsanweisungen installiert werden.
- Dieses Gerät sollte nur von einer entsprechend qualifizierten Person ordnungsgemäß installiert und geerdet werden.
- Dieses Gerät sollte an ein Stromnetz mit einem Trennschalter angeschlossen werden, der eine vollständige Abschaltung von der Stromversorgung gewährleistet.

- Die nicht ordnungsgemäße Installation des Geräts kann zu Verlust von Garantie- und Haftungsansprüchen führen.
- Dieses Gerät kann von Kindern ab 8 Jahren und Personen mit eingeschränkten körperlichen, sensorischen oder geistigen Fähigkeiten oder mangelnder Erfahrung und mangelndem Wissen benutzt werden, wenn diese in die sichere Bedienung des Geräts eingewiesen wurden oder beaufsichtigt werden und die damit verbundenen Gefahren verstanden haben.
- Kinder dürfen nicht mit dem Gerät spielen. Reinigung und Pflege darf nicht von Kindern ohne Aufsicht erfolgen.
- Wenn das Stromkabel beschädigt ist, muss es vom Hersteller oder von seinem Service-Mitarbeiter, oder einer gleichwertig qualifizierten Person ausgetauscht werden, um jegliches Risiko zu vermeiden.
- Warnung: Ist die Oberfläche zersplittert oder geborsten, schalten Sie das Gerät aus, um Stromschlag zu vermeiden. Kochfeldoberflächen aus Glaskeramik oder ähnlichem Material decken spannungsführende Teile ab.
- Metallische Gegenstände wie Messer, Gabeln, Löffel und Deckel sollten nicht auf der Kochfeldoberfläche abgelegt werden, da sie heiß werden können.
- Keinen Dampfreiniger verwenden.
- Verwenden Sie keinen Dampfreiniger für die Reinigung des Kochfeldes.
- Das Gerät ist nicht dazu bestimmt, über einen externen Timer oder eine gesonderte Fernsteuerung betrieben zu werden.
- WARNUNG: Feuergefahr: Keine Gegenstände auf Kochfeldern ablegen.
- Der Garvorgang muss überwacht werden. Eine kurzfristige Garung muss laufend überwacht werden.
- WARNUNG: Unbeaufsichtigtes Kochen mit Fett oder Öl auf der Kochmulde kann gefährlich sein und zu einem Brand führen. Löschen Sie ein Feuer NIEMALS mit Wasser, sondern schalten Sie das Gerät aus und decken Sie die Flammen dann ab, z. B. mit einem Deckel oder einer Löschdecke.

1.3 Betrieb und Wartung

1.3.1 Gefahr von Stromschlägen

- Kochen Sie nicht auf einem gebrochenen oder geplatzen Kochfeld. Sollte die Kochfeldoberfläche brechen oder platzen, schalten Sie das Gerät sofort von der Hauptstromversorgung (Wandschalter) ab und kontaktieren Sie einen qualifizierten Techniker.

- Schalten Sie das Kochfeld an der Wand aus, bevor Sie Reinigungs- oder Wartungsarbeiten durchführen.
- Die Nichtbeachtung dieser Anweisung kann Stromschlag oder Tod zur Folge haben.

1.3.2 Gesundheitsrisiko

- Dieses Gerät entspricht den elektromagnetischen Sicherheitsstandards.
- Jedoch müssen Personen mit Herzschrittmachern oder anderen elektrischen Implantaten (wie z.B. Insulinpumpe) vor der Benutzung dieses Geräts ihren Arzt oder den Hersteller ihres Implantats um Rat fragen, um zu gewährleisten, dass ihre Implantate nicht vom elektromagnetischen Feld beeinträchtigt werden.
- Die Nichtbeachtung dieses Hinweises kann den Tod zur Folge haben.

1.3.3 Gefahr durch heiße Oberflächen

- Während der Benutzung können zugängliche Teile dieses Geräts ausreichend heiß werden, um Verbrennungen hervorzurufen.
- Lassen Sie Ihren Körper, Ihre Kleidung oder andere Gegenstände, mit Ausnahme von geeignetem Kochgeschirr, nicht mit der Glasoberfläche des Induktionskochfeldes in Berührung kommen, bis die Oberfläche abgekühlt ist.
- Kinder fernhalten.
- Griffe von Kochtöpfen können beim Anfassen heiß sein. Stellen Sie sicher, dass Griffe von Kochtöpfen andere Kochzonen, die eingeschaltet sind, nicht überlagern. Halten Sie Griffe außerhalb der Reichweite von Kindern.
- Nichtbeachten dieses Hinweises kann zu Verbrennungen und Verbrühungen führen.

1.3.4 Gefahr durch Schneiden

- Die messerscharfe Klinge eines Glasschabers ist ungeschützt, wenn die Schutzhülle entfernt wurde. Benutzen Sie ihn mit äußerster Sorgfalt und bewahren Sie ihn sicher und außerhalb der Reichweite von Kindern auf.
- Nichtbeachten von Vorsichtsmaßnahmen kann zu Verletzungen oder Schnittwunden führen.

1.3.5 Wichtige Sicherheitsanweisungen

- Lassen Sie das Gerät nicht unbeaufsichtigt, wenn es gerade in Betrieb ist. Überkochen verursacht rauchende und fettige Spritzer, die sich entzünden können.
- Benutzen Sie Ihr Gerät niemals als Arbeitsfläche oder Ablage.
- Lassen Sie niemals Gegenstände oder Utensilien auf dem Gerät liegen.
- Platzieren oder lassen Sie keine magnetisierbaren Gegenstände (z.B. Kreditkarten, Speicherkarten) oder elektronischen Geräte (z.B. Computer, MP3-Player) in der Nähe des Geräts liegen, da diese von seinem elektromagnetischen Feld beeinträchtigt werden könnten.

- Verwenden Sie Ihr Gerät niemals zum Wärmen oder Heizen von Räumen.
- Schalten Sie nach der Benutzung die Kochzone und das Kochfeld wie in dieser Anleitung beschrieben aus (d.h. über die Bedienelemente). Verlassen Sie sich nicht auf die Topferkennung, um die Kochfelder abzuschalten, wenn Sie Töpfe entfernen.
- Erlauben Sie Kindern nicht, mit dem Gerät zu spielen, darauf zu sitzen, zu stehen oder auf das Gerät zu klettern.
- Verstauen Sie keine Gegenstände, für die sich Kinder interessieren könnten, in Schränken über dem Gerät. Kinder, die auf das Kochfeld klettern, könnten schwer verletzt werden.
- Lassen Sie Kinder nicht allein oder unbeaufsichtigt in Räumen, wo das Gerät in Betrieb ist.
- Kinder oder Personen mit einer Behinderung, die ihre Fähigkeiten zur Bedienung des Geräts mindert, sollten von einer verantwortlichen und kompetenten Person in der Bedienung des Geräts unterwiesen werden. Die unterweisende Person sollte sichergehen, dass sie das Gerät ohne Gefahr für sich selbst oder ihre Mitmenschen bedienen können.
- Versuchen Sie nicht, Teile des Geräts zu reparieren oder zu ersetzen, wenn es in der Anweisung nicht ausdrücklich empfohlen wird. Alle anderen Wartungsarbeiten sollten von einem qualifizierten Techniker durchgeführt werden.
- Stellen Sie keine Gegenstände auf dem Kochfeld ab und lassen Sie nichts auf das Kochfeld fallen.
- Stellen Sie sich nicht auf Ihr Kochfeld.
- Verwenden Sie keine Töpfe mit rauen Kanten und ziehen Sie Töpfe nicht über die Glasoberfläche des Induktionskochfeldes, da Kratzer auf dem Glas entstehen können.
- Verwenden Sie keine Scheuermittel oder andere aggressive Reinigungsmittel für die Reinigung Ihres Kochfeldes, da diese die Glasoberfläche des Induktionskochfeldes verkratzen könnten.
- Dieses Gerät ist ausschließlich für den Hausgebrauch und vergleichbare Verwendung bestimmt, wie: -Personalküchen in Geschäften, Büros und anderen Arbeitsumgebungen; -Bauernhöfe; -von Kunden in Hotels, Motels und ähnlichen Unterkünften - Bed & Breakfasts (B&B) und ähnlichen Unterkünften.
- **WARNUNG:** Das Gerät und die zugänglichen Teile können während des Betriebs heiß werden.
- Die Heizelemente nicht berühren.
- Kinder unter 8 Jahren niemals unbeaufsichtigt in die Nähe des Geräts lassen.

Herzlichen Glückwunsch zum Kauf Ihres neuen Induktionskochfeldes.

Bitte nehmen Sie sich etwas Zeit, um diese Gebrauchs- und Installationsanleitung zu lesen und sich mit der korrekten Installationsweise und Bedienung vertraut zu machen.

Für die Installation lesen Sie bitte den Abschnitt Installation.

Lesen Sie alle Sicherheitsanweisungen sorgfältig durch, bevor Sie das Gerät benutzen, und bewahren Sie diese Gebrauchs- und Installationsanleitung zum späteren Nachschlagen auf.

2. Produkt-Einführung

2.1 Ansicht von oben

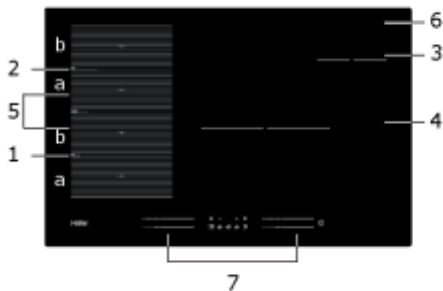

1. Max. 2000/3200 W Zone
2. Max. 2000/3200 W Zone
3. Max. 1400/2000 W Zone
4. Max. 3000/3600 W Zone
5. Max. 3000/3600 W Zone
6. Glasplatte
7. Bedienfeld

2.2 Bedienfeld

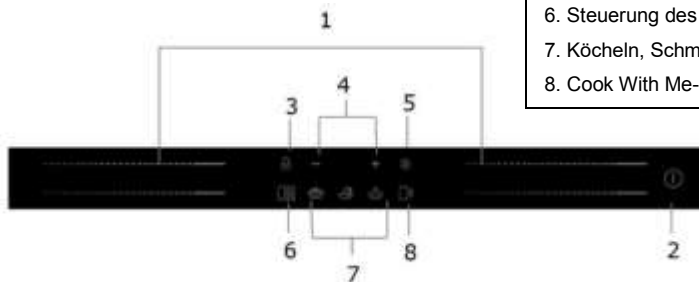

1. Kochzonen Regler Leistungsstärke
2. EIN/AUS-Steuerung
3. Sperrfunktion
4. Timer-Steuerung
5. Pausensteuerung
6. Steuerung des flexiblen Bereichs
7. Köcheln, Schmelzen, Sieden
8. Cook With Me-Steuerung

2.3 Funktionsprinzip

Induktionskochen ist eine sichere, moderne, effiziente und kostengünstige Kochtechnologie. Durch elektromagnetische Felder wird die Hitze direkt im Topf erzeugt und nicht indirekt über die Erhitzung der Glasfläche. Das Glas des Kochfeldes wird nur deshalb heiß, weil es vom Topf oder der Pfanne erwärmt wird.

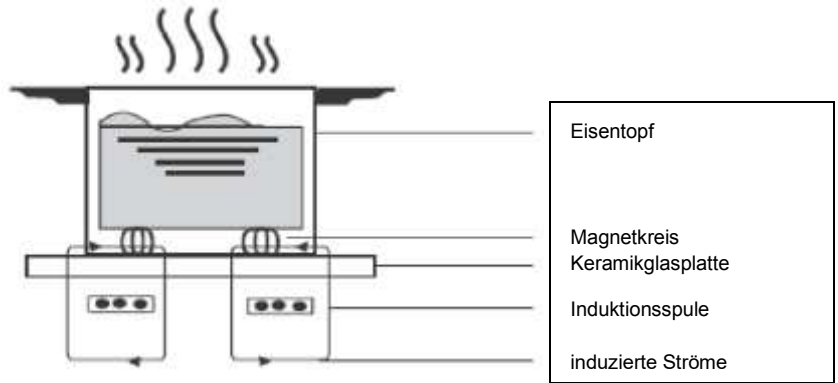

2.4 Bevor Sie Ihr neues Induktionskochfeld benutzen

- Lesen Sie diese Anleitung und achten Sie insbesondere auf den Abschnitt „Sicherheitshinweise“.
- Entfernen Sie die Schutzfolie, die möglicherweise noch auf dem Induktionskochfeld angebracht ist.

2.5 Technische Merkmale

Kochfeld	HAMTSJ86MC/1
Kochzonen	4 Kochzonen
Versorgungsspannung	220-240V~ 50Hz oder 60Hz
Installierte elektrische Leistung	7400W
Produktgröße (mm)	800X520X56
Einbaugröße (mm)	750X480

Gewicht und Abmessungen sind ungefähre Angaben. Wir sind ständig bemüht, unsere Produkte zu verbessern, sodass Spezifikationen und Gestaltung ohne vorherige Ankündigung geändert werden können.

Kochzone	Der Bodendurchmesser von Induktionskochgeschirr	
	Minimum	Maximum
1 & 2	80*	200
3	80	140
4	180	280
Flex-Zone	80*	200*400

*Um eine korrekte Erkennung des Topfs zu ermöglichen, sollte er genau innerhalb des Bereichs „a“ oder „b“ platziert werden und nicht dazwischen.

3. Betrieb des Produkts

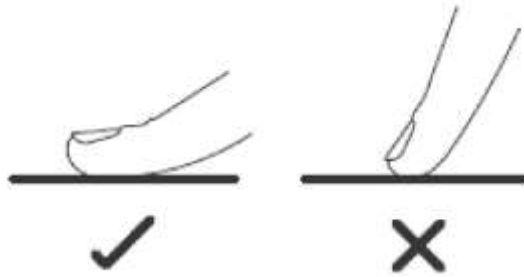

3.1 Touch-Steuerung

- Die Bedienelemente sind berührungsempfindlich, d.h. Sie brauchen keinen Druck anzuwenden.
- Benutzen Sie die Fingerballen, nicht die Fingerspitze.
- Bei jeder registrierten Berührung ertönt ein Signalton.
- Achten Sie darauf, dass die Bedienelemente immer sauber und trocken sind und dass sie nicht durch Gegenstände (z.B. Kochgeschirr oder Kleidung) verdeckt werden. Selbst ein dünner Wasserfilm kann die Bedienung der Touch-Elemente erschweren.



3.2 Auswahl des richtigen Kochgeschirrs



- Verwenden Sie ausschließlich Kochgeschirr mit einem für das Induktionskochen geeigneten Boden.
Achten Sie auf das Induktionssymbol auf der Verpackung oder am Boden des Topfes oder der Pfanne.
- 
- Ob ein Topf für das Kochen mit Induktion geeignet ist, können Sie auch mit dem so genannten Magnettest herausfinden.
Halten Sie einen Magneten an den Topfboden. Wird der Magnet angezogen, ist der Topf oder die Pfanne für die Induktion geeignet.
 - Wenn Sie keinen Magneten haben:
 1. Geben Sie etwas Wasser in den Topf oder die Pfanne, die Sie prüfen wollen.
 2. Wenn die Anzeige  nicht blinkt und das Wasser erwärmt wird, ist der Topf oder die Pfanne geeignet.
 - Kochgeschirr aus folgenden Materialien ist nicht geeignet: reiner Edelstahl, Aluminium oder Kupfer ohne Magnetboden, Glas, Holz, Porzellan, Keramik und Steingut.

Benutzen Sie kein Kochgeschirr mit scharfen Kanten oder gekrümmtem Boden.



Stellen Sie sicher, dass der Topf- oder Pfannenboden glatt ist, flach auf dem Glas aufliegt und genau so groß wie die Kochzone ist. Verwenden Sie Töpfe mit einem Durchmesser, der genau so groß ist, wie der Umriss auf der ausgewählten Kochzone. Bei Verwendung eines etwas breiteren Topfes wird die Energie mit maximaler Effizienz genutzt. Wenn Sie einen kleineren Topf verwenden, kann die Energieeffizienz geringer als erwartet sein. Töpfe mit weniger als 80 mm Durchmesser können vom Kochfeld unter Umständen nicht erkannt werden. Stellen Sie den Topf oder die Pfanne immer in die Mitte der Kochzone.

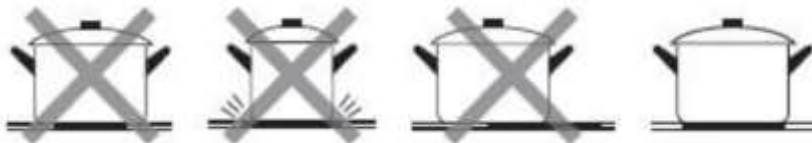

Heben Sie die Töpfe immer vom Induktionskochfeld ab - ziehen Sie Töpfe nicht, da Kratzer auf dem Glas entstehen können.



3.3 Verwendung

3.3.1 Mit dem Kochen starten

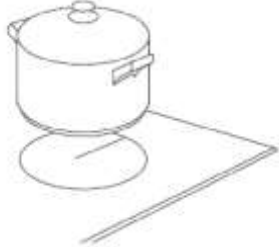
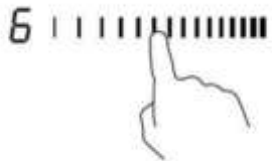
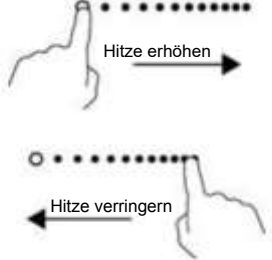

<p>Berühren Sie die EIN/AUS-Steuerung drei Sekunden lang. Nach dem Einschalten des Geräts ertönt ein einmaliger Signalton und die Kochzonen-Auswahlsteuerung zeigt „ - “ oder „ — “ und weist darauf hin, dass das Induktionskochfeld in den Standby-Modus geschaltet wurde.</p>	
<p>Stellen Sie einen geeigneten Topf oder Pfanne auf die Kochzone, die Sie verwenden möchten.</p> <ul style="list-style-type: none"> • Stellen Sie sicher, dass der Topf- oder Pfannenboden und die Oberfläche der Kochzone sauber und trocken sind. 	
<p>Bei Berührung des Kochzonen-Auswahlreglers blinkt die Anzeige neben der Taste.</p>	
<p>Wählen Sie die Temperatureinstellung durch Berühren des Auswahlreglers aus.</p> <ul style="list-style-type: none"> • Wenn Sie innerhalb von 1 Minute keine Temperatureinstellung auswählen, wird das Induktionskochfeld automatisch ausgeschaltet. Sie müssen wieder mit Schritt 1 beginnen. • Sie können die Temperatureinstellung jederzeit während des Kochens ändern. 	



Wenn die Anzeige abwechselnd mit der Temperatureinstellung blinkt

Das bedeutet:

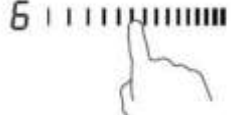



- Sie haben den Topf oder die Pfanne nicht richtig auf die Kochzone gestellt oder
 - der verwendete Topf oder Pfanne ist nicht für das Induktionskochen geeignet oder
 - der Topf oder die Pfanne ist zu klein oder nicht richtig auf der Kochzone zentriert.
- Es findet kein Aufheizen statt, bis ein geeigneter Topf oder Pfanne auf der Kochzone erkannt wird.
Die Anzeige schaltet sich nach 2 Minuten automatisch aus, wenn kein geeigneter Topf oder Pfanne aufgestellt wird.

3.3.2 Kochen beenden

<p>Berühren Sie die Kochzonen-Auswahlsteuerung, um die gewünschte Kochzone auszuschalten.</p>	
<p>Schalten Sie die Kochzone aus, indem Sie den Regler an der linken Seite auf „1“ berühren. Die Anzeige sollte „0“ anzeigen.</p>	

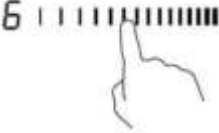
<p>Schalten Sie die ganze Kochfläche durch Berühren der EIN/AUS-Steuerung aus.</p>	
<p>Warnung vor heißer Oberfläche H weist darauf hin, welche Kochzone zu heiß zum Anfassen ist. Das Symbol verschwindet, wenn die Oberfläche auf eine sichere Temperatur abgekühlt ist. Es kann auch als Energiesparfunktion eingesetzt werden. Verwenden Sie die noch heiße Kochplatte, um zusätzliche Töpfe oder Pfannen aufzuheizen.</p>	

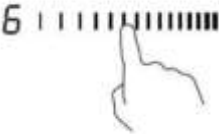
3.3.3 Verwendung der Boost-Funktion

Aktivierung der Boost-Funktion	
<p>Berühren des Kochzonen-Auswahlreglers</p>	
<p>Berühren Sie den Schieberegler rechts außen. Die Anzeige sollte „P“ anzeigen.</p>	
Löschen der Boost-Funktion	
<p>Berühren Sie den Kochzonen-Auswahlregler für die Kochzone, für die die Boost-Funktion ausgeschaltet werden soll.</p>	
<p>Wählen Sie eine beliebige Leistungsstufe der Touch-Steuerung und die Boost-Funktion wird deaktiviert.</p>	

- Die Funktion kann für alle Kochzonen eingesetzt werden.
- Die Kochzone wird nach 5 Minuten auf ihre ursprüngliche Einstellung zurückgeschaltet.
- Wenn die ursprüngliche Leistungseinstellung gleich 0 ist, wird sie nach 5 Minuten auf 14 zurückgeschaltet.

3.3.4 Flexibler Bereich

- Dieser Bereich kann jederzeit als Einzelzone oder als vier unabhängige Zonen genutzt werden, in Übereinstimmung mit Ihren Kochbedürfnissen.
- Der flexible Bereich besteht aus vier unabhängigen Induktoren, die getrennt, je zwei Zonen bedient werden können. Beim Einsatz als Einzelzone wird der Teil, der nicht vom Kochgeschirr abgedeckt wird, automatisch nach einer Minute ausgeschaltet.
- Um eine korrekte Wärmeverteilung zu gewährleisten, muss das Kochgeschirr richtig platziert werden:

- In jedem Bereich der flexiblen Zone, wenn der Durchmesser des Kochgeschirrs zwischen 80 und 200 mm groß ist.
- Im großen Bereich, wenn das Kochgeschirr größer als 200 mm ist.

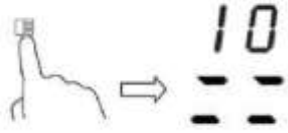
Als große Zone	
Um den flexiblen Bereich als einzelne große Zone zu aktivieren, drücken Sie einfach die Steuerung des flexiblen Bereichs.	
Die Einstellung der Leistungsstufe funktioniert wie in allen anderen normalen Bereichen.	
Die Leistungsstufe ist für den gesamten flexiblen Bereich gleich und kann über den Schieberegler ausgewählt werden.	
Wenn der Topf von vorn nach hinten verschoben wird (oder umgekehrt), erkennt der flexible Bereich automatisch die neue Position und behält die gleiche Leistungsstufe bei.	
Um einen weiteren Topf hinzuzustellen, deaktivieren Sie den flexiblen Bereich und drücken Sie die entsprechende Taste zur Erkennung des Kochgeschirrs.	
Als vier unabhängige Zonen	
Um den flexiblen Bereich als vier verschiedene Zonen mit verschiedenen Leistungsstufen zu nutzen, deaktivieren Sie den flexiblen Bereich über seine Steuerung.	

Beispiele für gute und schlechte Topfplatzierungen

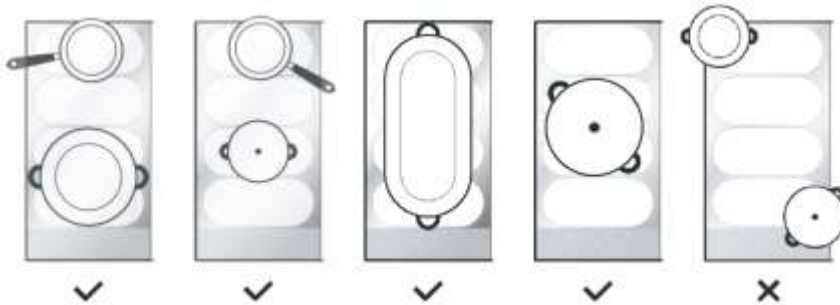

3.3.5 Französisches Kochfeld

- Bei diesem Kochfeld kann die Leistung entsprechend der Position des Topfes eingestellt werden.
- Befindet sich der Topf unten im flexiblen Bereich, ist die Leistung auf Stufe 1 eingestellt.
- Befindet sich der Topf in der Mitte des flexiblen Bereichs, ist die Leistung auf Stufe 10 eingestellt.
- Befindet sich der Topf oben im flexiblen Bereich, ist die Leistung auf Stufe 14 eingestellt.



Französisches Kochfeld	
Um das französische Kochfeld zu aktivieren, drücken Sie einfach 2 Sekunden lang auf die Steuerung für den flexiblen Bereich.	
Wenn Sie den Topf verschieben, wird die Leistungsstufe automatisch geändert.	
Französisches Kochfeld deaktivieren	
Drücken Sie die Taste für den flexiblen Bereich, um die Kochzone auszuschalten.	

3.3.6 Tastensperre

- Sie können die Bedienelemente sperren, um eine unbeabsichtigte Verwendung zu verhindern (z.B. Kinder, die versehentlich die Kochzonen einschalten).
- Wenn die Bedienelemente gesperrt sind, sind alle Steuerungen mit Ausnahme der EIN/AUS-Steuerung deaktiviert.

So werden die Bedienelemente gesperrt	
Berühren Sie die Bedienfeldsperre und halten Sie sie eine Weile gedrückt.	Auf der Timer-Anzeige wird der Schriftzug „Lo“ angezeigt
So wird die Tastensperre für die Bedienelemente aufgehoben	
Berühren Sie die Bedienfeldsperre und halten Sie sie eine Weile gedrückt.	



Wenn das Kochfeld im Sperrmodus ist, sind alle Bedienelemente mit Ausnahme der EIN/AUS-Steuerung  gesperrt. Sie können das Induktionskochfeld mit der EIN/AUS-Steuerung  jederzeit in den Not-Aus schalten. Sie sollten aber das Kochfeld im nächsten Schritt zuerst entsperren.

3.3.7 Pausenmodus

- Sie können die Hitze pausieren, anstatt das Kochfeld ganz auszuschalten.
- Wenn der Pausenmodus aktiviert wird, sind alle Steuerungen mit Ausnahme der EIN/AUS-Steuerung deaktiviert.

So rufen Sie den Pausenmodus auf	
Berühren Sie kurz die Pausentaste.	Die Anzeigen zeigt „11“ an.
So beenden Sie den Pausenmodus	
Berühren Sie kurz die Pausentaste.	



Wenn das Kochfeld im Spermodus ist, sind alle Bedienelemente mit Ausnahme der EIN/AUS-Steuerung gesperrt. Sie können das Induktionskochfeld mit der EIN/AUS-Steuerung jederzeit in den Not-Aus schalten. Sie sollten aber das Kochfeld im nächsten Schritt zuerst entsperren.

3.3.8 Funktion zur Energieverwaltung

- Es ist möglich, eine maximale Leistungsaufnahme für das Induktionskochfeld einzustellen und dabei zwischen verschiedenen Verbrauchsbereichen zu wählen.
- Induktionskochfelder sind in der Lage, den Verbrauch automatisch zu begrenzen, um auf geringerer Leistungsstufe zu arbeiten und damit das Risiko einer Überlastung zu vermeiden.

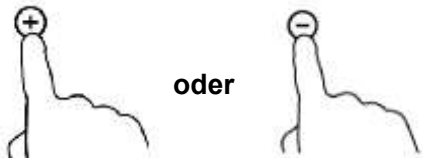
So rufen Sie die Energieverwaltungsfunktion auf	
Schalten Sie das Kochfeld ein und drücken Sie dann gleichzeitig die Sperr- und die Pausentaste.	Die Timeranzeige zeigt „P5“ an, was Leistungsstufe 5 bedeutet. Der Standardmodus ist 7,4 kW.
So wechseln Sie zu einer anderen Leistungsstufe	
Drücken Sie +/- des Timers. 	Es gibt 5 Leistungsstufen, von „P1“ bis „p5“. Auf der Timer-Anzeige wird eine von ihnen angezeigt „P1“: Die maximale Leistung beträgt 2,5 kW. „P2“: Die maximale Leistung beträgt 3,5 kW. „P3“: Die maximale Leistung beträgt 4,5 kW. „P4“: Die maximale Leistung beträgt 5,5 kW. „P5“: Die maximale Leistung beträgt 7,4kW.
Bestätigen und Beenden der Energieverwaltungsfunktion	
Drücken Sie zur Bestätigung gleichzeitig die Pausen- und die Sperrtaste.	Dann wird das Kochfeld ausgeschaltet.

3.3.9 Timer-Steuerung



Sie können den Timer auf zwei verschiedene Arten verwenden:

- Sie können ihn als Minute-Minder verwenden. In diesem Fall schaltet der Timer nach Ablauf der eingestellten Zeit die jeweilige Kochzone aus.
- Sie können ihn verwenden, um eine oder mehrere Kochzonen nach Ablauf der eingestellten Zeit auszuschalten. Der Timer kann auf maximal 99min eingestellt werden.

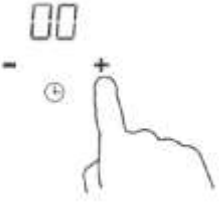
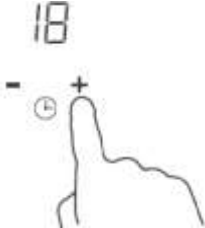
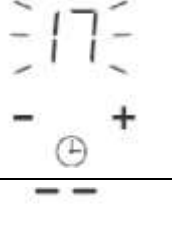
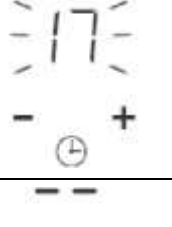
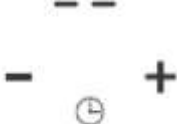
a) Verwendung des Timers als Minute-Minder



<p>Stellen Sie sicher, dass die Kochfläche eingeschaltet ist.</p>	
<p>Berühren Sie das „+“ des Timers. Die Minder-Anzeige fängt an zu blinken und das Timer-Display zeigt „00“ an. Wählen Sie dann eine Zone aus und aktivieren Sie sie, indem Sie den Schieberegler der Kochzone berühren.</p>	
<p>Stellen Sie die Zeit durch Berühren der Timer-Tasten „-“ oder „+“ ein. Hinweis: Timer-Taste „+“ oder „-“ einmal berühren, um die Zeit um eine Minute zu verlängern oder zu verkürzen. Berühren Sie die Timer-Taste „+“ oder „-“ und halten Sie sie gedrückt, um die Zeit um 10 Minuten zu verlängern oder zu verkürzen.</p>	
<p>Sobald die Zeit eingestellt wurde, beginnt die Rückwärtszählung. Auf der Anzeige wird die Restzeit angezeigt und die Timer-Anzeige blinkt 5 Sekunden lang.</p>	
<p>Der Summer ertönt für 30 Sekunden und auf der Timer-Anzeige wird „-“ angezeigt, wenn die eingestellte Zeit abgelaufen ist.</p>	

b) Einstellung des Timers zum Ausschalten einer oder mehrerer Kochzonen

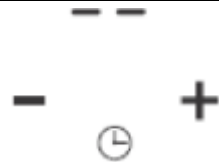
Eine Zone einstellen	
<p>Berühren des Kochzonen-Auswahlreglers</p>	
<p>Stellen Sie die Zeit durch Berühren der Timer-Tasten „+“ oder „-“ ein. Hinweis: Timer-Taste „+“ oder „-“ einmal berühren, um die Zeit um eine Minute zu verlängern oder zu verkürzen. Berühren Sie die Taste „+“ oder „-“ und halten Sie sie gedrückt, um die Zeit um 10 Minuten zu verlängern oder zu verkürzen.</p>	

<p>Sobald die Zeit eingestellt wurde, beginnt die Rückwärtszählung. Auf der Anzeige wird die Restzeit angezeigt und die Timer-Anzeige blinkt 5 Sekunden lang auf.</p> <p>HINWEIS: Der rote Punkt neben der Leistungsstufen-Anzeige leuchtet auf und zeigt an, dass die Zone ausgewählt ist.</p>	
<p>Wenn der Koch-Timer abgelaufen ist, wird die entsprechende Kochzone automatisch ausgeschaltet.</p>	

 Andere Kochzonen setzen den Betrieb fort, wenn sie nicht schon vorher ausgeschaltet wurden.

Weitere Zonen einstellen:	
<p>Die Schritte zum Einstellen mehrerer Zonen sind ähnlich wie die Schritte zum Einstellen einer Zone. Wenn Sie den Timer für mehrere Kochzonen gleichzeitig einstellen, werden die Dezimal-Punkte der entsprechenden Kochzonen eingeschaltet. Die Minutenanzeige zeigt den Minuten-Timer. Der Punkt für die entsprechende Zone blinkt. Das wird wie unten gezeigt:</p> <div style="display: flex; align-items: center; justify-content: space-around;"> <div style="text-align: center;"> <p>3. </p> <p>(Einstellung auf 15 Minuten)</p> </div> <div style="text-align: center;"> <p>15</p>  </div> </div> <div style="display: flex; align-items: center; justify-content: space-around; margin-top: 10px;"> <div style="text-align: center;"> <p>6. </p> <p>(Einstellung auf 45 Minuten)</p> </div> </div>	
<p>Nach Ablauf der Zeitschaltung wird die entsprechende Zone ausgeschaltet. Dann wird der neue Minuten-Timer angezeigt und der Punkt für die entsprechende Zone beginnt zu blinken. Das wird wie rechts angezeigt:</p>	 <p>(Einstellung auf 30 Minuten)</p>
<p>Berühren Sie die Kochzonen-Auswahlsteuerung; der Timer für die entsprechende Heizzone wird in der Timer-Anzeige angezeigt.</p>	

c) Abbrechen des Timers

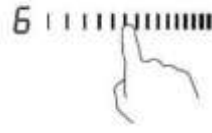
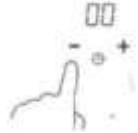
<p>Berühren Sie den Auswahlregler der Kochzone, für die Sie den Timer abbrechen möchten.</p>	
<p>Berühren Sie das „-“ des Timers und halten Sie es gedrückt. Der Timer wird auf „00“ zurückgesetzt und abgebrochen.</p>	

3.3.10 Standardbetriebszeiten

Die automatische Abschaltung ist eine Sicherheitsfunktion für das Induktionskochfeld. Das Kochfeld schaltet sich automatisch ab, wenn Sie vergessen, die Kochzone nach dem Kochen auszuschalten. Die Standard-Betriebszeiten für verschiedene Leistungsstufen werden in der Tabelle unten dargestellt:

Leistungsstufe	1	2	3	4	5	6	7	8	9
Standardbetrieb Timer (Stunde)	8	8	8	8	6	6	6	6	4
Leistungsstufe	10	11	12	13	14				
Standardbetrieb Timer (Stunde)	4	4	4	2	2				

Wenn der Topf entfernt wird, kann das Induktionskochfeld die Heizfunktion sofort stoppen und das Kochfeld schaltet sich nach 2 Minuten automatisch ab.



Personen mit Herzschrittmachern sollten vor der Benutzung dieses Geräts ihren Arzt um Rat fragen.

3.3.11 Cook With Me-Funktion

Laden Sie zunächst die hOn-App herunter und installieren Sie sie auf Ihrem Handy oder Tablet. Melden Sie dann Ihr Induktionskochfeld an, indem Sie den Anweisungen direkt in der App folgen.

Gehen Sie wie folgt vor, um das Kochfeld mit der APP zu koppeln:

Drücken Sie 4 Sekunden lang die „Cook With Me“-Taste. Nach den vier Sekunden beginnt die Ziffer des TIMERS zu blinken, auf der PA steht, und der Kopplungsprozess wird gestartet.



Wenn das WLAN eingeschaltet ist: Rechts neben der LED wird ein Punkt angezeigt.

Wenn das WLAN ausgeschaltet ist: Es wird kein Punkt angezeigt.

So stellen Sie die Cook With Me-Funktion ein	
Wählen Sie in der hOn-App Rezepte oder Sonderprogramme aus. Folgen Sie Schritt für Schritt den Anweisungen der App, und senden Sie anschließend die Parameter an das Kochfeld, das für Sie kochen wird.	
Wenn das Kochfeld den Befehl von der App empfängt, piept es zweimal und blinkt eine Sekunde lang, um anzuzeigen, dass die Anweisungen empfangen wurden. Drücken Sie die Cook With Me-Taste, um mit dem Garen des gewählten Rezepts zu beginnen.	
Wenn Sie die Cook With Me-Funktion beenden möchten, ändern Sie die Leistungsstufe der Kochzone.	

a. WLAN-PARAMETER

Technologie	WLAN	BLE
Standard	IEEE 802.11b/n/g	Bluetooth v4.2, BR/EDR, BLE
Frequenzbandbereich(e) [MHz]	2402-2480	2402-2480
Maximale Leistung [mW]	1500	1500

b. PRODUKTINFORMATIONEN FÜR VERNETZTE GERÄTE

Produktinformationen für vernetzte Geräte	
Stromverbrauch des Produkts im vernetzten Standby-Modus, wenn alle verkabelten Netzwerkanschlüsse verbunden und alle drahtlosen Netzwerkanschlüsse aktiviert sind:	NA
So aktivieren Sie einen drahtlosen Netzwerkanschluss:	Zur WiFi-Aktivierung drücken Sie 4 Sekunden lang die „Cook With Me“-Taste.
So deaktivieren Sie einen drahtlosen Netzwerkanschluss:	Zur WiFi-Deaktivierung drücken Sie 4 Sekunden lang die „Cook With Me“-Taste.

3.3.12 Sonderfunktionen



Köcheln



Schmelzen



Kochen

So stellen Sie die Sonderfunktion ein	
Berühren Sie den Auswahlregler der Kochzone.	
Die Funktion für leichtes Köcheln ist ideal zum Garen von Soßen, Eintöpfen und Schmorgerichten geeignet. Drücken Sie Taste für Köcheln, die Anzeige zeigt „I“ an.	
Die Funktion zum Schmelzen ist die ideale Lösung zum Schmelzen von Schokolade und Butter. Mit dieser Funktion können Sie alle Arten von Desserts oder Saucen zubereiten. Drücken Sie Taste für Schmelzen, die Anzeige zeigt „II“ an.	
Die Kochfunktion ist ideal zum Aufkochen von Wasser oder anderen Flüssigkeiten. Drücken Sie die Kochtaste, die Anzeige zeigt "III" an.	

4. Kochleitfaden



Vorsicht beim Frittieren; Öl und Fett werden sehr schnell erhitzt, insbesondere bei Verwendung der PowerBoost-Funktion. Bei extrem hohen Temperaturen werden Öl und Fett spontan entzündet, was eine ernsthafte Brandgefahr darstellt.

4.1 Kochtipps

- Wenn das Essen aufkocht, die Temperatur runterschalten.
- Durch Verwendung eines Deckels wird die Garzeit reduziert und durch Bewahrung der Wärme Energie gespart.
- Reduzieren Sie die Menge an Flüssigkeit oder Fett auf ein Minimum, um die Garzeiten zu verringern.
- Starten Sie das Kochen bei einer hohen Temperatur und schalten Sie die Temperatur runter, wenn das Essen erwärmt wurde.

4.1.1 Auf kleiner Flamme kochen, Garen von Reis

- Ein schonendes Köcheln findet unter dem Siedepunkt statt, bei etwa 85°C, wenn die ersten Blasen gelegentlich an die Oberfläche der Kochflüssigkeit steigen. Hierin liegt das Geheimnis für köstliche Suppen und Eintöpfe, weil sich das Aroma ohne zu verkochen entfalten kann. Sie sollten Gerichte auf Eierbasis und mit Mehl eingedickte Saucen unter dem Siedepunkt zubereiten.
- Einige Aufgaben, wie das Garen von Reis durch Absorption, erfordern möglicherweise eine Temperatur, die über der niedrigsten Stufe liegt, um sicherzustellen, dass das Essen in der empfohlenen Zeit richtig gegart wird.

4.1.2 Schnell angebratenes Steak

So wird Ihr Steak schön saftig:

1. Das Fleisch etwa 20 Minuten vor der Zubereitung bei Raumtemperatur ruhen lassen.
2. Eine Bratpfanne mit dickem Boden erhitzen.
3. Beide Seiten des Steaks mit Öl bestreichen. Eine kleine Menge Öl in die heiße Pfanne geben und dann das Fleisch in die heiße Pfanne legen.
4. Das Steak nur einmal während des Garens wenden. Die exakte Garzeit ist von der Dicke des Steaks und von der gewünschten Garung abhängig. Die Zeit variiert zwischen 2 und 8 Minuten pro Seite. Drücken Sie auf das Steak, um die Garstufe festzustellen - je härter es ist, umso „durchgebratener“ ist es.
5. Lassen Sie das Steak ein paar Minuten auf einer warmen Platte ruhen, damit es vor dem Servieren schön zart wird.

4.1.3 Für Rührbraten

1. Wählen Sie eine kompatible Wok-Pfanne mit flachem Boden oder eine große Bratpfanne.
2. Bereiten Sie alle Zutaten und das notwendige Kochgeschirr vor. Das Anbraten sollte schnell gehen. Wenn Sie große Mengen zubereiten, garen Sie das Essen in mehreren kleineren Portionen.
3. Heizen Sie die Pfanne kurz vor und fügen Sie zwei Esslöffel Öl hinzu.
4. Garen Sie zuerst das Fleisch, legen Sie es beiseite und halten Sie es warm.
5. Braten Sie dann das Gemüse an. Wenn es heiß und noch knackig ist, schalten Sie die Kochzone auf eine niedrigere Stufe, legen Sie das Fleisch wieder in die Pfanne und fügen Sie Ihre Sauce hinzu.
6. Rühren Sie die Zutaten vorsichtig durch, um sicherzustellen, dass sie alle erwärmt werden.
7. Sofort servieren.

4.2 Erkennung von kleinen Gegenständen

Wenn eine ungeeignete Größe oder ein nicht magnetischer Topf (z.B. aus Aluminium) oder andere kleine Gegenstände (z.B. Messer, Gabel, Schlüssel) auf dem Kochfeld liegen gelassen wurden, schaltet das Kochfeld nach 1 Minute automatisch in Standby. Der Lüfter kühlt die Temperatur des Induktionskochfeldes für eine weitere Minute ab.

5. Temperatureinstellungen

Die Einstellungen unten sind nur Richtwerte. Die exakte Einstellung ist von verschiedenen Faktoren abhängig, wie dem Kochgeschirr und der Menge von Lebensmitteln, die zubereitet werden sollen. Experimentieren Sie mit dem Induktionskochfeld, um die für Sie am besten geeigneten Einstellungen herauszufinden.

Temperatureinstellung	Eignung
1 - 2	<ul style="list-style-type: none"> • Sanfte Erwärmung für kleine Mengen von Lebensmitteln • Schmelzen von Schokolade, Butter und Lebensmitteln die schnell anbrennen • Schonendes Köcheln • Langsames Erwärmen
3 - 5	<ul style="list-style-type: none"> • Aufwärmen • Schnelles Köcheln • Reis kochen
6 - 11	<ul style="list-style-type: none"> • Pfannkuchen / Pancakes
12- 13	<ul style="list-style-type: none"> • Sautieren • Pasta /Teigwaren kochen
14/P	<ul style="list-style-type: none"> • Rührbraten • Anbraten • Suppe zum Kochen bringen • Wasser kochen

6. Pflege und Reinigung

Was?	Wie das funktioniert?	Wichtig!
Alltägliche Verschmutzungen auf dem Glas (Fingerabdrücke, Streifen, Flecken von Lebensmitteln oder übergekochte nicht zuckerhaltige Flüssigkeiten auf dem Glas)	<ol style="list-style-type: none"> 1. Den Netzschalter auf dem Kochfeld ausschalten. 2. Einen Kochfeld-Reiniger auftragen, wenn das Glas noch warm ist (aber nicht heiß!) 3. Mit einem sauberen Lappen oder Papiertuch abspülen und trockenwischen. 4. Den Strom auf dem Kochfeld wieder einschalten. 	<ul style="list-style-type: none"> • Wenn die Stromversorgung auf dem Kochfeld ausgeschaltet ist, gibt es keine Anzeige für „heiße Oberfläche“, aber die Kochzone kann trotzdem heiß sein! Seien Sie besonders vorsichtig. • Scharfe Scheuerschwämme, Nylon-Scheuerschwämme und raue/abrasive Reinigungsmittel können das Glas zerkratzen. Lesen Sie immer das Etikett, um zu prüfen, ob der Reiniger oder Scheuerschwamm für das Kochfeld geeignet ist. • Lassen Sie niemals Reinigungsrückstände auf dem Kochfeld zurück: das Glas kann dadurch Flecken bekommen.
Übergekochtes, Geschmolzenes und heiße, zuckerhaltige Flüssigkeiten auf dem Glas	<p>mit einem Pfannenwender, Spachtel oder einer Rasierklinge für Induktionskochfelder aus Glas sofort entfernen. Achten Sie dabei immer auf heiße Kochzonen-Oberflächen:</p> <ol style="list-style-type: none"> 1. Den Netzschalter für die Kochfläche an der Wand ausschalten. 2. Die Klinge oder das Utensil in einem 30°-Winkel festhalten und die Verschmutzung abkratzen und in einen kühlen Bereich der Kochfläche verschieben. 3. Die Verschmutzung mit einem Geschirrtuch oder Papiertuch reinigen. 4. Befolgen Sie die Schritte 2 bis 4 unter Punkt „Alltägliche Verschmutzungen auf dem Glas“. 	<ul style="list-style-type: none"> • Entfernen Sie die Flecken, die durch das Schmelzen oder die zuckerhaltigen, übergekochten Lebensmittel entstehen, so schnell wie möglich. Wenn sie auf dem Glas abkühlen, kann es schwerer sein, sie zu entfernen oder die Glasoberfläche kann dauerhaft beschädigt werden. • Gefahr durch Schneiden: wenn die Schutzhülle entfernt wird, ist die Klinge eines Glasschabers messerscharf. Benutzen Sie ihn mit äußerster Sorgfalt und bewahren Sie ihn sicher und außerhalb der Reichweite von Kindern auf.
Überschwappen auf die Touch-Bedienungen	<ol style="list-style-type: none"> 1. Den Netzschalter auf dem Kochfeld ausschalten. 2. Die übergeschwappte Flüssigkeit aufnehmen. 3. Das Touch-Bedienfeld mit einem sauberen feuchten Schwamm oder Tuch abwischen. 4. Mit einem Papiertuch ganz trockenwischen. 5. Den Strom auf dem Kochfeld wieder einschalten. 	<ul style="list-style-type: none"> • Das Kochfeld kann einen Piepton erzeugen und sich selbst abschalten, die Touch-Bedienungen können funktionsuntüchtig sein, solange sich Flüssigkeit darauf befindet. Stellen Sie sicher, dass das Touch-Bedienfeld trocken gewischt wurde, bevor Sie das Kochfeld wieder einschalten.

7. Hinweise und Tipps

Problem	Mögliche Ursachen	Was zu tun ist
Das Induktionskochfeld kann nicht eingeschaltet werden.	Kein Strom.	Stellen Sie sicher, dass das Induktionskochfeld an die Stromversorgung angeschlossen und eingeschaltet ist. Überprüfen Sie, ob ein Stromausfall in Ihrem Haus oder Wohnbereich vorliegt. Wenn Sie alles überprüft haben und das Problem weiterhin besteht, wenden Sie sich an einen qualifizierten Techniker.
Die Touch-Bedienungen sprechen nicht an.	Die Bedienungen sind gesperrt.	Die Tastensperre der Bedienelemente aufheben. Siehe Abschnitt „Verwendung des Induktionskochfeldes“ für Anweisungen.
Die Touch-Bedienungen sind schwer zu bedienen.	Es kann ein dünner Wasserfilm über den Bedienelementen liegen, oder Sie benutzen die Fingerspitzen, um die Bedienelemente zu berühren.	Stellen Sie sicher, dass das Touch-Bedienfeld trocken ist und verwenden Sie den Fingerballen, wenn Sie die Bedienelemente berühren.
Das Glas wurde zerkratzt.	Kochgeschirr mit rauen Kanten. Ungeeigneter, abrasiver Scheuerschwamm oder Reinigungsprodukte wurden verwendet.	Verwenden Sie Kochgeschirr mit flachen und glatten Böden. Siehe „Auswahl des richtigen Kochgeschirrs“. Siehe „Pflege und Reinigung“.
Einige Töpfe knistern oder knacken.	Dies kann durch die Herstellungsweise Ihres Kochgeschirrs bedingt sein (Lagen aus unterschiedlichen Metallen, die unterschiedlich vibrieren).	Das ist normal für Kochgeschirr und deutet nicht auf einen Fehler hin.
Das Induktionskochfeld macht ein leises, brummendes Geräusch, wenn es bei hohen Temperaturen verwendet wird.	Dies wird durch die Induktionskochtechnologie verursacht.	Das ist normal, aber das Geräusch sollte leiser werden oder komplett aufhören, wenn Sie die Temperatur senken.
Lüftergeräusche vom Induktionskochfeld.	Ein Lüfter im Induktionskochfeld wurde eingeschaltet, um die Elektronik vor Überhitzung zu schützen. Der Lüfter kann auch dann weiter laufen, wenn das Induktionskochfeld ausgeschaltet wurde.	Das ist normal und erfordert keinen Eingriff. Schalten Sie das Induktionskochfeld nicht an der Wand aus, solange der Lüfter noch läuft.
Töpfe werden nicht heiß und auf der Anzeige wird „u“ angezeigt.	Das Induktionskochfeld kann den Topf oder die Pfanne nicht erkennen, weil sie nicht für das Induktionskochen geeignet sind. Das Induktionskochfeld kann den Topf oder Pfanne nicht erkennen, weil er zu klein für das Kochfeld ist oder nicht richtig darauf zentriert wurde.	Verwenden Sie geeignetes Kochgeschirr für das Induktionskochfeld. Siehe Abschnitt „Auswahl des richtigen Kochgeschirrs“. Zentrieren Sie den Topf oder Pfanne und stellen Sie sicher, dass der Boden mit der Größe der Kochzone übereinstimmt.
Das Induktionskochfeld oder die Kochzone hat sich selbst unerwartet ausgeschaltet, ein Signalton ertönt und ein Fehlercode wird angezeigt (in der Regel abwechselnd mit einer oder zwei Ziffern auf der Koch-Timer-Anzeige).	Technische Störung.	Bitte notieren Sie die Buchstaben und Zahlen des Fehlers, schalten Sie das Induktionskochfeld an der Wand aus und kontaktieren Sie einen qualifizierten Techniker.

8. Ausfallanzeige und Inspektion

Das Induktionskochfeld ist mit einer Selbstdiagnosefunktion ausgestattet. Mit diesem Test ist der Techniker in der Lage, die Funktion mehrerer Komponenten zu überprüfen, ohne das Kochfeld zu demontieren oder aus der Arbeitsfläche auszubauen.

Fehlerbehebung

Für Zone 1 und 2

Problem	Mögliche Ursachen	Was zu tun ist
E1,E2,E7,C1	Temperatursensor defekt	Bitte kontaktieren Sie den Hersteller.
E3,E4	IGBT-Temperatursensor defekt.	Bitte kontaktieren Sie den Hersteller.
EU	Die Verbindung zwischen Anzeigeplatine und Hauptplatine ist ausgefallen.	Bitte kontaktieren Sie den Hersteller.
EL,EH	Anormale Versorgungsspannung	Bitte überprüfen Sie, ob die Stromversorgung normal ist. Einschalten, wenn die Stromversorgung normal ist.
C3	Temperatursensor der Keramikglasplatte ist zu hoch	Bitte neu starten, nachdem das Induktionskochfeld abgekühlt ist.
C2	IGBT-Temperatursensor zu hoch.	Bitte neu starten, nachdem das Induktionskochfeld abgekühlt ist.

Für Zone 3 und 4

1) Fehlercode tritt bei der Verwendung durch den Kunden auf und Lösung;

Störungscode	Problem	Lösung
Auto-Recovery		
EL	Die Versorgungsspannung liegt oberhalb der Nennspannung.	Bitte überprüfen Sie, ob die Stromversorgung normal ist. Einschalten, wenn die Stromversorgung normal ist.
EH	Die Versorgungsspannung liegt unter der Nennspannung.	
C1, C3	Hohe Temperatur des Keramikplattensensors.	Warten Sie, bis sich die Temperatur der Keramikplatte wieder normalisiert hat. Berühren Sie die Taste „EIN/AUS“, um das Gerät neu zu starten.
C2	Hohe Temperatur des IGBT. (1#)	Warten Sie, bis sich die Temperatur des IGBT wieder normalisiert hat. Berühren Sie die Taste „EIN/AUS“, um das Gerät neu zu starten. Prüfen Sie, ob der Lüfter gleichmäßig läuft; wenn nicht, tauschen Sie den Lüfter aus.
Keine Auto-Recovery		
E2	Ausfall des Temperatursensors der Keramikplatte - Kurzschluss.	Überprüfen Sie den Anschluss oder tauschen Sie den Temperatursensor der Keramikplatte aus.
E1	Ausfall des Temperatursensors der Keramikplatte - offener Stromkreis.	
E7	Ausfall des Temperatursensors der Keramikplatte - ungültig.	
E4	IGBT-Temperatursensor defekt - Kurzschluss.	Tauschen Sie die Netzplatine aus.
E3	IGBT-Temperatursensor defekt - offener Stromkreis.	

2) Spezifische Störung und Lösung

Ausfall	Problem	Lösung A	Lösung B
Die LED leuchtet nicht, wenn das Gerät eingesteckt ist.	Kein Strom vorhanden.	Prüfen Sie, ob der Stecker fest in der Steckdose sitzt und ob die Steckdose funktioniert.	
	Die Zusatzstromplatine und die Displayplatine sind ausgefallen.	Überprüfen Sie den Anschluss.	
	Die Zusatzstromplatine ist beschädigt.	Tauschen Sie die Zusatzplatine aus.	
	Die Displayplatine ist beschädigt.	Tauschen Sie die Displayplatine aus.	
Einige Tasten funktionieren nicht, oder die LED-Anzeige ist nicht normal.	Die Displayplatine ist beschädigt.	Tauschen Sie die Displayplatine aus.	
	Hohe Temperatur des Kochfeldes.	Die Umgebungstemperatur ist möglicherweise zu hoch. Der Lufteinlass oder die Entlüftung ist möglicherweise blockiert.	
	Mit dem Lüfter ist etwas nicht in Ordnung.	Prüfen Sie, ob der Lüfter gleichmäßig läuft; wenn nicht, tauschen Sie den Lüfter aus.	
Die Heizung stoppt während des Betriebs plötzlich und die Anzeige blinkt „u“.	Die Leistungsplatine ist beschädigt.	Tauschen Sie die Netzplatine aus.	
	Topf oder Pfanne vom falschen Typ.	Verwenden Sie den richtigen Topf (siehe Bedienungsanleitung).	Schaltung für die Topferkennung ist beschädigt, ersetzen Sie die Leistungsplatine.
	Der Topfdurchmesser ist zu klein.		
Der Herd ist überhitzt.	Das Gerät ist überhitzt. Warten Sie, bis die Temperatur wieder normal ist. Drücken Sie die Taste „EIN/AUS“, um das Gerät neu zu starten.		
Heizzonen der gleichen Seite (z. B. die erste und die zweite Zone) zeigen „u“ an.	Die Stromversorgungsplatine und die Displayplatine sind fehlerhaft angeschlossen.	Überprüfen Sie den Anschluss.	
	Die Anzeige des Kommunikationsteils ist beschädigt.	Tauschen Sie die Displayplatine aus.	
	Die Hauptplatine ist beschädigt.	Tauschen Sie die Netzplatine aus.	
Der Lüftermotor hört sich unnormal an.	Der Lüftermotor ist beschädigt.	Tauschen Sie den Lüfter aus.	

Die beschriebenen Punkte sind die Beurteilung und Inspektion üblicher Fehler.

Bauen Sie das Gerät nicht selbst auseinander, um Gefahren und Schäden am Induktionskochfeld zu vermeiden.

9. Installation

9.1 Auswahl der Installationsausrüstung

Schneiden Sie die Arbeitsfläche nach den in der Zeichnung angegebenen Maßen aus.

Für Installations- und Anwendungszwecke sollten um das Loch herum mindestens 5 cm Platz gelassen werden. Stellen Sie sicher, dass die Dicke der Arbeitsfläche mindestens 30mm beträgt. Bitte wählen Sie hitzebeständiges und isoliertes Arbeitsplattenmaterial (Holz und ähnliches faseriges oder hygroskopisches Material darf nicht als Arbeitsplattenmaterial verwendet werden, es sei denn, es ist imprägniert), um einen Stromschlag und größere Verformungen durch die Wärmestrahlung der Kochplatte zu vermeiden. Wie unten dargestellt:



Hinweis: Der Sicherheitsabstand zwischen den Seiten des Kochfelds und den Innenflächen der Arbeitsplatte sollte mindestens 3 mm betragen.

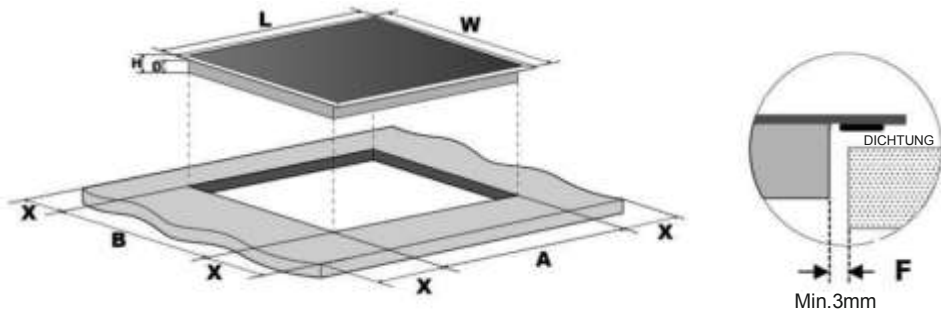

L(mm)	B(mm)	H(mm)	T(mm)	A(mm)	B(mm)	X(mm)	F(mm)
800	520	56	52	750±1	480±1	50 min.	3 min.

Stellen Sie sicher, dass das Induktionskochfeld in jedem Fall gut belüftet wird und dass der Lufteintritt und -austritt nicht behindert werden. Stellen Sie sicher, dass das Induktionskochfeld in einem guten Betriebszustand ist. Wie unten dargestellt



Hinweis: Der Sicherheitsabstand zwischen der Kochplatte und dem darüber liegenden Schrank sollte mindestens 760 mm betragen.

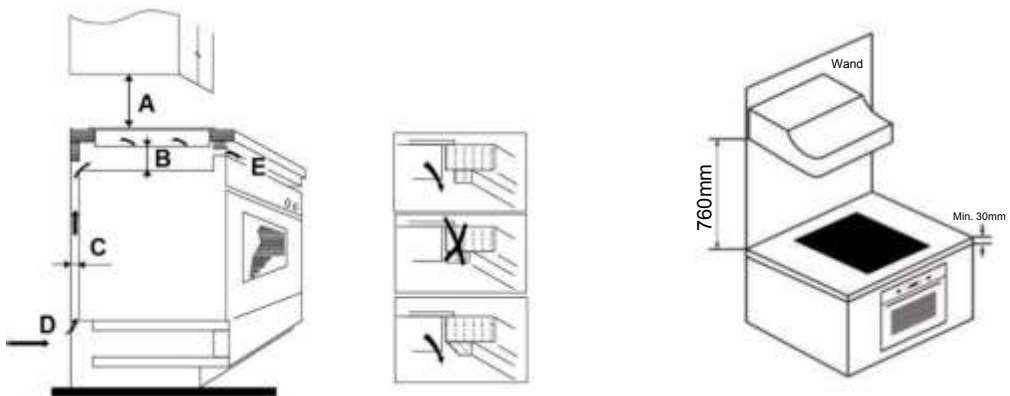

A(mm)	B(mm)	C(mm)	D	E
760	50 min.	20 min.	Lufteintritt	Luftaustritt 5mm

WARNUNG: Für ausreichende Belüftung sorgen

Stellen Sie sicher, dass das Induktionskochfeld gut belüftet wird und dass der Lufteintritt und -austritt nicht behindert werden. Um eine versehentliche Berührung mit dem überhitzten Boden des Kochfeldes oder einen unvorhersehbaren Stromschlag zu vermeiden, muss eine Holzeinlage mit einem Mindestabstand von 50 mm vom Boden des Kochfelds mit Schrauben fixiert werden. Beachten Sie die folgenden Anforderungen

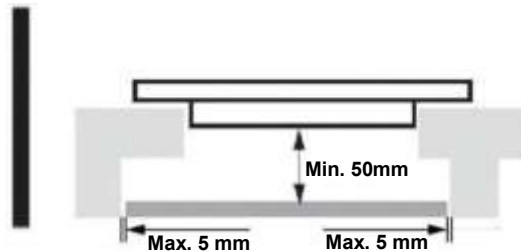

An der Außenseite des Kochfelds befinden sich Lüftungslöcher. Sie MÜSSEN beim Einsetzen des Kochfelds sicherstellen, dass diese Löcher nicht durch die Arbeitsplatte blockiert werden.



- Beachten Sie, dass der Kleber, der das Kunststoff- oder Holzmaterial mit dem Möbel verbindet, einer Temperatur von nicht unter 150°C standhalten muss, um ein Ablösen der Verkleidung zu vermeiden.
- Die Rückwand, angrenzende und umgebende Flächen müssen daher einer Temperatur von 90°C standhalten.

9.2 Bevor Sie das Kochfeld installieren, stellen Sie sicher, dass

- Die Arbeitsfläche rechteckig und eben ausgerichtet ist, und dass keine strukturellen Bauteile den Platzbedarf einschränken.
- Die Arbeitsfläche aus hitzebeständigem und isoliertem Material besteht.
- Wenn das Kochfeld über einem Backofen installiert wird, der Backofen mit einem eingebauten Lüfter ausgestattet ist.
- Die Installation mit allen Abstandsanforderungen und anwendbaren Normen und Vorschriften übereinstimmt.
- Ein geeigneter Trennschalter mit vollständiger Trennung vom Stromnetz in der Festverdrahtung integriert ist, in Übereinstimmung mit den lokalen Regeln und Vorschriften über die Montage und Positionierung der Verdrahtung.
- Der Trennschalter muss von einem zugelassenen Typ sein und einen Luftspalt von 3 mm als Kontaktabstand an allen Polen (oder an allen aktiven [Phasen] Leitern aufweisen, wenn die lokalen Verdrahtungsregeln hierfür eine Variante der Anforderungen vorsehen) gewährleisten.
- Der Trennschalter ist für den Benutzer bei installiertem Kochfeld leicht zugänglich.
- Wenden Sie sich an die lokalen Baubehörden und konsultieren Sie die geltenden Gesetzesvorschriften, wenn Sie Zweifel bezüglich der Installation haben.
- Verwenden Sie hitzebeständige und leicht zu reinigende Oberflächen (wie Keramikfliesen) für die Wandoberflächen um das Kochfeld herum.

9.3 Nachdem Sie das Kochfeld installiert haben, stellen Sie sicher, dass

- Das Stromversorgungskabel nicht durch Schranktüren oder Schubladen zugänglich ist.
- Eine ausreichende Frischluftzufuhr von außerhalb der Schränke zur Unterseite des Kochfeldes vorhanden ist.
- Wenn das Kochfeld über einer Schublade oder einem Schrankraum installiert ist, ein Hitzeschutz unterhalb der Basis des Kochfeldes installiert wurde.
- Der Trennschalter für den Benutzer leicht zugänglich ist.

9.4 Bevor die Befestigungsbügel positioniert werden

Die Einheit sollte auf einer stabilen, glatten Oberfläche (verwenden Sie die Verpackung) aufgestellt werden. Wenden Sie keine Kraft auf die Bedienelemente des Kochfeldes an.

9.5 Ausrichtung der Position der Halterung

Fixieren Sie das Kochfeld vor der Installation mit den 6 angeschraubten Halterungen am Boden (siehe Abbildung) an der Arbeitsplatte. Passen Sie die Position der Halterungen den unterschiedlichen Plattendicken an.

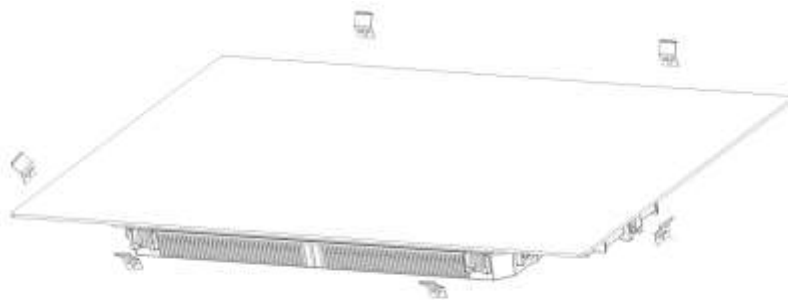

Auf keinen Fall dürfen sich die Halterungen nach der Montage mit den Innenflächen der Arbeitsplatte berühren (siehe Bild).

9.6 Vorsicht

1. Die Induktionskochplatte muss von qualifiziertem Personal oder Technikern installiert werden. Unsere Kundendienstmitarbeiter stehen Ihnen zu Diensten. Bitte führen Sie den Vorgang nie selbst aus.
2. Das Kochfeld darf nicht direkt über einem Geschirrspüler, Kühlschrank, Gefrierschrank, Waschmaschine oder Wäschetrockner installiert werden, da die Feuchtigkeit die Elektronik des Kochfeldes beschädigen kann.
3. Die Induktionskochplatte sollte so installiert werden, dass eine bessere Hitzestrahlung gewährleistet und die Zuverlässigkeit verbessert werden kann.
4. Die Wand und die induzierte Heizzone über der Tischoberfläche sollten hitzebeständig sein.
5. Um Schäden zu vermeiden, müssen die Sandwich-Ebene und der Klebstoff hitzebeständig sein.
6. Keinen Dampfreiniger verwenden.

9.7 Anschließen des Kochfeldes an das Stromnetz



Dieses Kochfeld darf nur von einer entsprechend qualifizierten Person an das Stromnetz angeschlossen werden. Bevor Sie das Kochfeld an das Stromnetz anschließen, überprüfen Sie dass:

1. Das Hausstromnetz für die Leistungsaufnahme des Kochfeldes geeignet ist.
2. Die Spannung mit dem Wert auf dem Typenschild übereinstimmt.
3. Der Querschnitt des Stromkabels für die auf dem Typenschild angegebene Last geeignet ist.

Verwenden Sie keine Adapter, Reduzierstücke oder Verzweigungseinrichtungen, um das Kochfeld an das Stromnetz anzuschließen, dies kann zu Überhitzung und Brand führen.

Das Stromkabel darf nicht mit heißen Teilen in Berührung kommen und muss so positioniert werden, dass seine Temperatur an keiner Stelle auf über 75°C ansteigen kann.



Überprüfen Sie mit einem Elektroinstallateur, ob das Hausstromnetz ohne Änderungen geeignet ist. Änderungen dürfen nur von einem qualifizierten Elektroinstallateur vorgenommen werden.

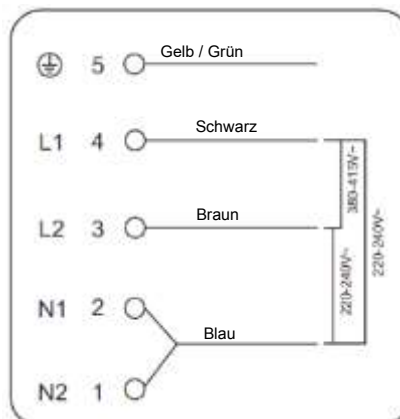

Wenn das von Ihnen gewählte Gerät insgesamt nicht weniger als 4 Heizzonen hat, kann es wie unten dargestellt über einen einphasigen Stromanschluss direkt an die Stromversorgung angeschlossen werden.

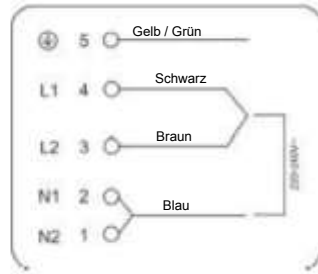
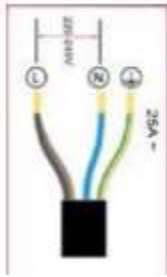

- Wenn das Kabel beschädigt ist oder ersetzt werden muss, müssen die Arbeiten von einem Kundendienst-Vertreter mit den entsprechenden Werkzeugen durchgeführt werden, um mögliche Unfälle zu vermeiden.
- Wenn das Gerät direkt an das Stromnetz angeschlossen wurde, muss ein allpoliger Leistungsschalter installiert werden, mit einer Mindestöffnung von 3 mm zwischen den Kontakten.
- Der Installateur muss sicherstellen, dass der Stromanschluss korrekt hergestellt wurde und den Sicherheitsvorschriften entspricht.
- Das Netzkabel darf nicht geknickt oder gequetscht werden.
- Das Netzkabel ist regelmäßig zu kontrollieren und darf nur von zugelassenem Servicepersonal ausgetauscht werden.



Die Unterseite und das Netzkabel des Kochfelds sind nach dem Einbau nicht zugänglich.



ENTSORGUNG: Entsorgen Sie dieses Produkt nicht als unsortierten Hausmüll. Diese Art von Abfall muss getrennt gesammelt und einer besonderen Abfallbehandlung unterzogen werden.

Dieses Elektrohaushaltsgerät ist in Einklang mit der EU-Richtlinie 2012/19/EG über Elektro- und Elektronik-Altgeräte (WEEE) gekennzeichnet. Indem Sie sicherstellen, dass dieses Gerät ordnungsgemäß entsorgt wird, helfen Sie, mögliche Schäden für die Umwelt und die menschliche Gesundheit zu vermeiden, die andernfalls verursacht werden, wenn es auf eine falsche Art und Weise entsorgt wird.

Das Symbol auf dem Produkt weist darauf hin, dass es nicht als Hausmüll behandelt werden darf. Stattdessen sollte es zu einer entsprechenden Sammelstelle für das Recycling von elektrischen und elektronischen Geräten gebracht werden.

Dieses Gerät muss durch spezialisierte Betriebe entsorgt werden. Für weitere Informationen über die Behandlung, Wiederverwertung und das Recycling dieses Produkts wenden Sie sich bitte an Ihre örtlich zuständige Behörde, Ihr Müllabfuhrunternehmen oder an das Geschäft, in dem Sie das Produkt erworben haben.

Für weitere Informationen über die Behandlung, Wiederverwertung und das Recycling dieses Produkts wenden Sie sich bitte an Ihre örtlich zuständige Behörde, Ihr Müllabfuhrunternehmen oder an das Geschäft, in dem Sie das Produkt erworben haben.

1. Esipuhe	305
1.1 Turvallisuusvaroitukset	305
1.2 Asennus	305
1.2.1 Sähköiskuvaara	305
1.2.2 Viiltovaara	305
1.2.3 Tärkeitä turvallisuusohjeita	305
1.3 Käyttö ja kunnossapito	306
1.3.1 Sähköiskuvaara	306
1.3.2 Terveysvaara	307
1.3.3 Kuumen pinnan vaara	307
1.3.4 Viiltovaara	307
1.3.5 Tärkeitä turvallisuusohjeita	307
2. Tuotteen esittely	309
2.1 Ylänäkökymä	309
2.2 Ohjauspaneeli	309
2.3 Toimintatapa	309
2.4 Ennen kuin käytät uutta induktiokeittotasoa	310
2.5 Tekniset tiedot	310
3. Tuotteen toiminta	310
3.1 Kosketusohjaimet	310
3.2 Oikean keittiöastian valitseminen	311
3.3 Käyttöohje	312
3.3.1 Aloita kypsennys	312
3.3.2 Ruoanvalmistuksen lopettaminen	312
3.3.3 Tehostuksen käyttö	313
3.3.4 Joustava alue	313
3.3.5 French Plaque -alue	315
3.3.6 Ohjauslaitteiden lukitseminen	315
3.3.7 Taukotila	316
3.3.8 Tehonhallintatoiminto	316
3.3.9 Ajastimen hallinta	317
3.3.10 Oletusarvoiset toiminta-ajat	319
3.3.11 Cook with me -toiminto	320
3.3.12 Erikoistoiminnot	321
4. Ruoanvalmistusohjeet	321
4.1 Vinkkejä ruoanlaittoon	321
4.1.1 Haudutus, riisin keittäminen	321
4.1.2 Lihan paistopinta	322
4.1.3 Vokkaus	322
4.2 Pienten esineiden havaitseminen	322
5. Kuumuusasetukset	322
6. Hoito ja puhdistus	323
7. Vinkit ja vihjeet	324
8. Virhenäyttö ja tarkastus	325

9. Asennus	327
9.1 Asennuslaitteiden valinta.....	327
9.2 Varmista ennen keittotason asennusta, että	328
9.3 Varmista keittotason asennuksen jälkeen, että	329
9.4 Ennen kiinnityskannakkeiden asentamista.....	329
9.5 Kannakkeen asennon säätäminen	329
9.6 Huomautukset	330
9.7 Keittotason kytkeminen verkkovirtaan	330

1. Esipuhe

Candy Hoover Group Srl ilmoittaa täten, että radiolaitteet ovat direktiivin 2014/53/EU ja asiaan liittyvien lakisääteisten vaatimusten mukaisia (UKCA-markkinoilla).

Vaatimustenmukaisuusvakuutuksen koko teksti on saatavilla Internet-osoitteessa:

www.candy-group.com

1.1 Turvallisuusvaroitukset

Sinun turvallisuutesi on meille tärkeää. Lue nämä tiedot ennen kuin käytät keittotasoa.

1.2 Asennus

1.2.1 Sähköiskuvaara

- Irrota laite verkkovirrasta ennen sen huolto- ja kunnossapitotoimia.
- Kytkeäntä hyvään maadoitusjärjestelmään on olennaisen tärkeää ja pakollista.
- Vain pätevä sähköasentaja saa tehdä muutoksia kodin sähköjohtojärjestelmään.
- Ohjeiden noudattamatta jättäminen voi aiheuttaa sähköiskun tai kuoleman.

1.2.2 Viiltovaara

- Varo – levyjen reunat ovat terävät.
- Jos varovaisuutta ei noudateta, seurauksena voi olla henkilövahinkoja tai viiltohaavoja.

1.2.3 Tärkeitä turvallisuusohjeita

- Lue nämä ohjeet huolellisesti ennen laitteen asentamista tai käyttöä.
- Laitteen päälle ei saa koskaan laittaa palavaa materiaalia tai tuotetta.
- Anna nämä tiedot laitteen asennuksesta vastaavan henkilön käyttöön, sillä ne voivat pienentää asennuskustannuksia.
- Vaaratilanteiden välttämiseksi laite on asennettava näiden asennusohjeiden mukaisesti.
- Laitteen saa asentaa ja maadoittaa vain asianmukaisesti pätevä henkilö.
- Tämä laite on kytkettävä piiriin, jossa on eristyskytkin, joka katkaisee virransyötön kokonaan.

- Jos laitetta ei asenneta oikein, takuu- tai vastuuvaatimukset voivat mitätöityä.
- Vähintään 8-vuotiaat lapset ja henkilöt, joiden fyysiset, aisteihin liittyvät tai henkiset kyvyt ovat alentuneet tai joilla ei ole aiheeseen liittyvää kokemusta ja tietoa, voivat käyttää laitetta edellyttäen, että heitä valvotaan tai heille annetaan ohjeet laitteen käyttöön turvallisella tavalla ja he ymmärtävät vaaratekijät.
- Lapset eivät saa leikkiä laitteella. Lapset eivät saa puhdistaa laitetta tai suorittaa käyttäjän ylläpitotoimia ilman valvontaa.
- Jos virtajohto on vaurioitunut, sen saa vaihtaa valmistaja, valmistajan huoltoedustaja tai vastaava ammattitaitoinen henkilö vaaran välttämiseksi.
- Varoitus: Jos pinta on haljennut, sammuta laite sähköiskun välttämiseksi keittotasopinnoissa, joissa lasikeraaminen tai vastaava materiaali suojaa jännitteisiä osia.
- Metallisia esineitä, kuten veitsiä, haarukoita, lusikoita ja kansia, ei saa asettaa keittotason pinnalle, koska ne voivat kuumentua.
- Höyrypuhdistinta ei saa käyttää.
- Älä puhdisti keittotasoa höyrypesurilla.
- Laitetta ei ole tarkoitettu käytettäväksi ulkoisella ajastimella tai erillisellä kauko-ohjausjärjestelmällä.
- VAROITUS: tulipalovaara: älä säilytä keittotasolla mitään.
- Ruoanvalmistusprosessia on valvottava. Lyhyen aikavälin ruoanlaittoprosessia on valvottava jatkuvasti.
- VAROITUS: valvoton ruoanvalmistus rasvalla tai öljyllä voi olla vaarallista ja aiheuttaa tulipalon. Älä KOSKAAN yritä sammuttaa tulipaloa vedellä, vaan sammuta laite ja peitä liekit esim. kannella tai sammutuspeitteellä.

1.3 Käyttö ja kunnossapito

1.3.1 Sähköiskuvaara

- Älä valmista ruokaa rikkinäisellä tai haljenneella keittotasolla. Jos keittotason pinta hajoaa tai murtuu, kytke laite välittömästi irti verkkovirrasta (seinäkytkin) ja ota yhteys pätevään asentajaan.

- Kytke keittotaso pois päältä seinästä ennen puhdistusta tai kunnossapitoa.
- Ohjeiden noudattamatta jättäminen voi aiheuttaa sähköiskun tai kuoleman.

1.3.2 Terveysvaara

- Tämä laite on sähkömagneettisten turvallisuusstandardien mukainen.
- Sydämentahdistimen tai muun sähköisten implanttien (esim. insuliinipumput) omaavan henkilön on kuitenkin ennen laitteen käyttöä otettava yhteyttä lääkäriin tai implantin valmistajaan varmistamaan, että sähkömagneettiset kentät eivät vaikuta hänen implantiinsa.
- Ohjeiden noudattamatta jättäminen voi johtaa kuolemaan.

1.3.3 Kuuman pinnan vaara

- Laitteen käytettävissä olevat osat kuumenevat käytön aikana niin paljon, että ne aiheuttavat palovammoja.
- Älä anna kehon, vaatteiden tai muun tavaran kuin asianmukaisen keittoastian olla kontaktissa induktiolasin kanssa ennen kuin pinta on jäähtynyt.
- Pidä lapset poissa.
- Kattilan kahvat voivat olla kuumia. Tarkista, etteivät kattilan kahvat ole muiden käytössä olevien keittoalueiden yläpuolella. Pidä kahvat lasten ulottumattomissa.
- Ohjeiden noudattamatta jättäminen voi aiheuttaa palovammoja.

1.3.4 Viiltovaara

- Keittotason kaapimen partaveitsenterävä terä on paljaana, kun turvasuojus vedetään taakse. Noudata äärimmäistä varovaisuutta ja säilytä laitetta aina turvallisesti ja lasten ulottumattomissa.
- Jos varovaisuutta ei noudateta, seurauksena voi olla henkilövahinkoja tai viiltohaavoja.

1.3.5 Tärkeitä turvallisuusohjeita

- Älä koskaan jätä laitetta ilman valvontaa käytön aikana. Yli valuva rasva aiheuttaa savuavia ja rasvaisia tahroja, jotka voivat syttyä.
- Älä koskaan käytä laitetta työ- tai säilytysalustana.
- Älä koskaan jätä esineitä tai välineitä laitteen päälle.
- Älä aseta tai jätä laitteen lähelle magnetisoituvia esineitä (esim. luottokortteja, muistikortteja) tai elektronisia laitteita (esim. tietokoneita, MP3-soittimia), koska laitteen sähkömagneettinen kenttä voi vaikuttaa niihin.

- Älä koskaan käytä laitettasi huoneen lämmitykseen.
- Sammuta aina käytön jälkeen keittoalueet ja taso tässä käyttöoppaassa kuvatulla tavalla (esim. kosketushallintalaitteilla). Älä luota pannun tunnistustoiminnon kytkevän pois päältä keittoalueen, kun kattila tai pannu poistetaan siitä.
- Älä anna lasten leikkiä laitteen kanssa tai istua, seisoa tai kiivetä sen päälle.
- Älä säilytä lapsia kiinnostavia esineitä kaapeissa laitteen yläpuolella. Keittotasolle kiipeävät lapset voivat loukkaantua vakavasti.
- Älä jätä lapsia yksin tai ilman valvontaa laitteen käyttöalueelle.
- Lapsilla ja henkilöillä, joilla on laitteen käyttöä rajoittava liikuntarajoite, tulee olla vastuullinen ja pätevä henkilö, joka opastaa heitä laitteen käytössä. Ohjaajan on oltava tyytyväinen siihen, että kyseiset henkilöt voivat käyttää laitetta ilman vaaraa itselleen tai ympäristölleen.
- Älä korjaa tai vaihda mitään laitteen osaa, ellei oppaassa erikseen toisin suositella. Kaikki muu huolto on annettava pätevän teknikon tehtäväksi.
- Älä aseta tai pudota raskaita esineitä keittotason päälle.
- Älä seiso keittotason päällä.
- Älä käytä pannuja, joissa on sahalaitaisia reunoja, tai vedä pannuja induktiolasipinnan yli, sillä se voi naarmuttaa lasia.
- Älä käytä hankaavia puhdistusaineita keittotason puhdistamiseen, sillä ne voivat naarmuttaa induktiolasia.
- Tämä laite on tarkoitettu käytettäväksi kotitalouksissa ja vastaavissa olosuhteissa, kuten: -työntekijöiden keittiötilat myymälöissä, toimistoissa ja muissa työympäristöissä; -maatalot; -hotellit, motellit ja muut asuinalueet; -aamiaismajoitustyyppiset ympäristöt.
- VAROITUS: Laite ja sen näkyvät osat voivat kuumentua käytön aikana.
- Varo koskettamasta lämmityselementtejä.
- Alle 8-vuotiaat lapset tulee pitää poissa laitteen läheltä, ellei jatkuvaa valvontaa ole.

Onnittelut uuden induktiokiekkotason hankinnasta.

Suosittellemme, että käytät hieman aikaa tämän käyttöohjeen/asennusoppaan lukemiseen, jotta ymmärrät, miten se asennetaan oikein ja miten sitä käytetään.

Katso asennusohjeet asennusosasta.

Lue kaikki turvallisuusohjeet huolellisesti ennen käyttöä ja säilytä nämä ohjeet/asennusohjeet myöhempää käyttöä varten.

2. Tuotteen esittely

2.1 Ylänäkymä

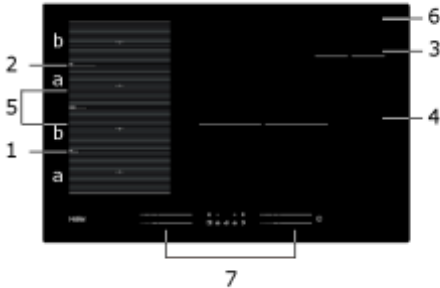

1. Enintään 2000/3200 W:n alue
2. Enintään 2000/3200 W:n alue
3. Enintään 1400/2000 W:n alue
4. Enintään 3000/3600 W:n alue
5. Enintään 3000/3600 W:n alue
6. Lasilevy
7. Ohjauspaneeli

2.2 Ohjauspaneeli

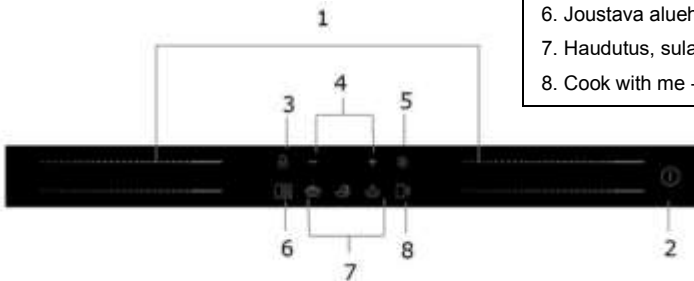

1. Lämmitysalueen valintaohjaimet
2. PÄÄLLE/POIS-ohjaus
3. Lukituksen ohjaus
4. Ajustimen hallinta
5. Taukojen ohjaus
6. Joustava aluehallinta
7. Haudutus, sulatus, keittäminen
8. Cook with me -säädin

2.3 Toimintatapa

Induktio on turvallinen, edistynyt, tehokas ja taloudellinen ruoanlaittotekniikka. Se toimii sähkömagneettisilla kentillä, jotka tuottavat lämpöä suoraan pannussa, eikä välillisesti kuumentamalla lasipintaa. Lasi kuumenee vain, koska pannu kuumentaa sen lopulta.

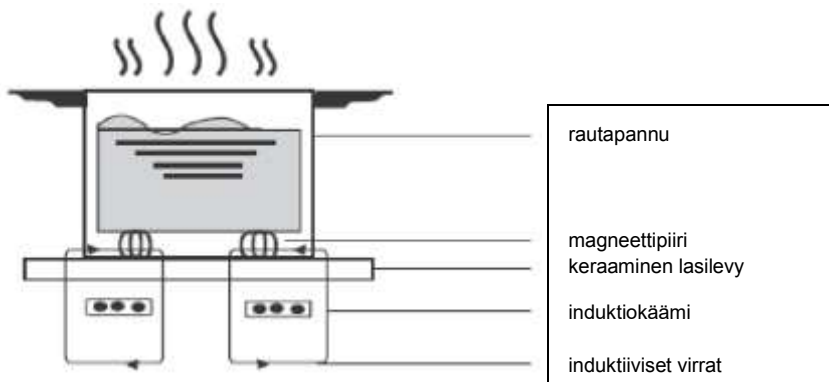

2.4 Ennen kuin käytät uutta induktiokeittotasoa

- Lue tämä opas ja huomioi erityisesti Turvallisuusvaroitukset-osio.
- Poista kaikki suojakalvot, jotka voivat olla kiinni induktiokeittotasossa.

2.5 Tekniset tiedot

Keittotaso	HAMTSJ86MC/1
Ruoanlaittoalueet	4 vyöhykettä
Syöttöjännite	220–240 V~ 50 Hz tai 60 Hz
Asennettu sähkövirta	7400W
Tuotteen koko (mm)	800X520X56
Sisämitat (mm)	750 X 480

Paino ja mitat ovat arvioita Koska pyrimme jatkuvasti parantamaan tuotteitamme, voimme muuttaa teknisiä tietoja ja malleja ilman erillistä ilmoitusta.

Keittoalue	Induktiokeittotason perushalkaisija	
	Vähintään	Enintään
1 ja 2	80*	200
3	80	140
4	180	280
Joustovyöhyke	80*	200*/400

* Jotta kattilan havaitseminen voidaan tehdä oikein, se on sijoitettava alueen a tai b sisäpuolelle, ei alueiden a ja b välille.

3. Tuotteen toiminta

3.1 Kosketusohjaimet

- Säätimet reagoivat kosketukseen, joten niitä ei tarvitse painaa.
- Käytä sormenpään pehmeää osaa, ei sen kärkeä.
- Kuulet äänimerkin aina, kun kosketus rekisteröityy.
- Varmista, että ohjaimet ovat aina puhtaat, kuivat ja että mitkään esineet (esim. aterimet tai kangas) eivät peitä niitä. Ohuenkin vesikalvon ansiosta säätimet voivat olla vaikeita käyttä.

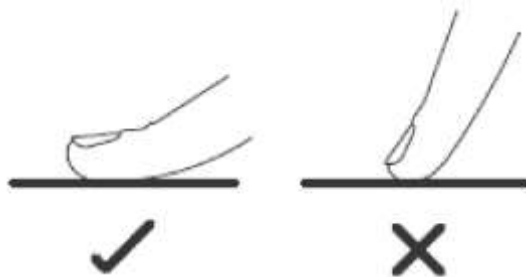

3.2 Oikean keittiöastian valitseminen



- Käytä ainoastaan keittiöastiaa, jonka pohja soveltuu induktioruoanvalmistukseen. Etsi induktiosymboli pakkauksesta tai pannun pohjasta.



- Voit tarkistaa keittiöastiasi soveltuvuuden magneettitestillä. Liikuta magneettia astian pohjaa kohti. Jos se vetää puoleensa, se sopii induktioon.
- Jos sinulla ei ole magneettia:
 - Laita hieman vettä pannuun, jonka haluat tarkistaa.
 - Jos  ei vilku näytössä ja vesi kuumenee, pannu on sopiva.
- Seuraavista materiaaleista valmistetut keittiöastiat eivät sovellu induktiota varten: puhdas ruostumaton teräs, alumiini tai kupari ilman magneettipohjaa, lasi, puu, posliini, keramiikka ja saviastiat.

Älä käytä keittiöastiaa, jossa on uritetut reunat tai kaareva alusta.



Varmista, että pannun pohja on sileä, istuu tasaisesti lasia vasten ja on samankokoinen kuin keittoalue. Käytä pannuja, joiden halkaisija on yhtä suuri kuin valitun alueen grafiikka. Hieman suuremmalla pannulla energiaa käytetään maksimitehokkuudella. Jos käytät pienempää pannua, hyötysuhde voi olla odotettua pienempi. Keittotaso ei ehkä havaitse pannua, jonka halkaisija on alle 80 mm. Keskitä pannu aina paistoalueelle.

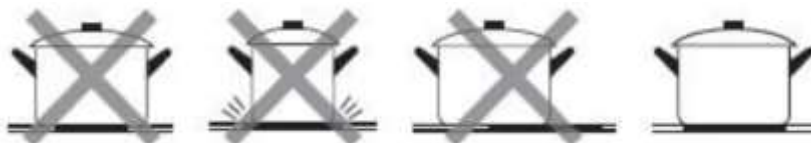

Nosta aina pannu induktiokeittotasolta – älä liu'uta, koska pannu voi naarmuttaa lasia.



3.3 Käyttöohje

3.3.1 Aloita kypsennys

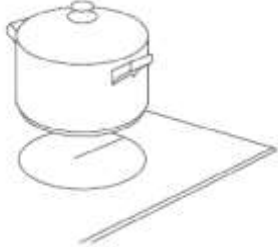
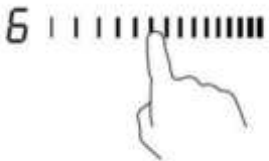
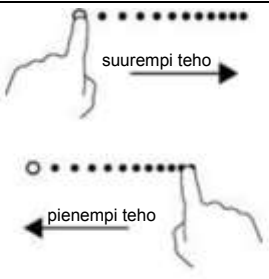

<p>Kosketa PÄÄLLE/POIS-ohjausta kolme sekuntia. Kun virta on kytketty päälle, sumneri antaa äänimerkin kerran, kaikissa näytöissä näkyy "-" tai "—", mikä osoittaa, että induktiokeittotaso on siirtynyt valmiustilaan.</p>	
<p>Aseta sopiva pannu haluamallasi ruoanlaittoalueelle.</p> <ul style="list-style-type: none">• Varmista, että pannun pohja ja ruoanlaittoalueen pinta ovat puhtaat ja kuivat.	
<p>Kun kuumennusalueen liukusäädintä kosketaan, sen vieressä oleva merkkivalo välähtää.</p>	
<p>Valitse lämpöasetus koskettamalla liukusäädintä.</p> <ul style="list-style-type: none">• Jos et valitse lämpöasetusta 1 minuutin kuluessa, induktiokeittotaso sammuu automaattisesti. Sinun on aloitettava alusta vaiheessa 1.• Voit muuttaa lämpöasetusta milloin tahansa ruoanvalmistuksen aikana.	



Jos näytöllä vilkkuu vuorotellen lämpöasetuksen kanssa

Tämä tarkoittaa, että:

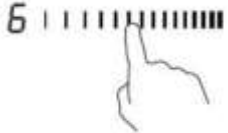



- et ole laittanut pannua oikealle ruoanlaittoalueelle tai
 - käyttämäsi pannu ei sovellu ruoanvalmistukseen tai
 - pannu on liian pieni tai sitä ei ole keskitetty kunnolla ruoanlaittoalueelle.
- Kuumennusta ei tapahdu, ellei ruoanlaittoalueella ole sopivaa pannua.
Näyttö sammuu automaattisesti 2 minuutin kuluttua, jos sille ei ole asetettu sopivaa pannua.

3.3.2 Ruoanvalmistuksen lopettaminen

<p>Kosketa lämmitysalueen valintaohjainta, jonka haluat sammuttaa.</p>	
<p>Sammuta keittoalue koskettamalla liukusäädin asentoon "1". Varmista, että näytössä näkyy "0".</p>	

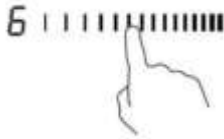
Sammuta koko keittotaso koskettamalla PÄÄLLE/POIS-ohjainta.	
Varo kuumia pintoja "H" osoittaa, mikä ruoanlaittoalue on liian kuuma kosketeltavaksi. Se häviää, kun pinta on jäähtynyt turvalliseen lämpötilaan. Sitä voidaan käyttää myös energiansäästötoimintona, jos haluat lämmittää lisää pannuja, käytä vielä kuumaa levyä.	

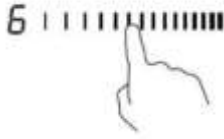
3.3.3 Tehostuksen käyttö

Aktivoi tehostustoiminto	
Kosketa kuumennusalueen liukusäädintä	
Kosketa liukusäätimen oikeaa päätä. Varmista, että näytössä näkyy "P".	
Tehostustoiminnon peruuttaminen	
Kosketa sitä lämmitysalueen liukusäädintä, jonka tehostuksen haluat peruuttaa.	
Valitse mikä tahansa liukusäätimen tehotaso, ja tehostustoiminto poistuu käytöstä.	

- Toiminto on käytettävissä kaikilla ruoanlaittoalueilla.
- Keittoalue palaa alkuperäiseen asetukseensa 5 minuutin kuluttua.
- Jos alkuperäinen tehoasetus vastaa 0:aa, se laskee arvoon 14 viiden minuutin kuluttua.

3.3.4 Joustava alue

- Tätä aluetta voidaan käyttää ruoanlaittoarpeiden mukaisesti yhtenä alueena tai neljän erillisenä alueena.
- Joustava alue on tehty 4 itsenäisestä induktiokelasta, joita voidaan ohjata erikseen kahden kelan sarjoissa. Kun käytössä on yksi alue, se osa, joka ei ole astian peittämä, kytkeytyy automaattisesti pois päältä minuutin kuluttua.
- Oikea lämmönjakelu edellyttää, että astiat on sijoitettu oikein:

- missä tahansa joustavan osan aluetta, kun astia on 80–200 mm
- isolla alueella, kun astia on yli 200 mm.

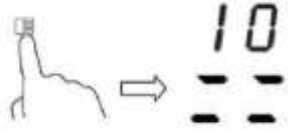
Yksi suuri vyöhyke	
<p>Voit ottaa joustavan alueen käyttöön yhtenä suurena vyöhykkeenä painamalla joustavan alueen painiketta.</p>	
<p>Tehoasetus toimii kuin mikä tahansa muu normaali alue.</p>	
<p>Tehotaso on yksilöllinen koko joustavalle alueelle, ja se voidaan valita liukusäätimellä.</p>	
<p>Jos astia siirretään edestä takaosaan (tai päinvastoin), joustava alue havaitsee automaattisesti uuden sijainnin ja pitää saman tehon.</p>	
<p>Jos haluat lisätä uuden astian, kytke joustava alue pois käytöstä painamalla toiminnolle varattua painiketta. Näin keittotaso havaitsee keittoastian.</p>	
Neljä erillistä aluetta	
<p>Jos haluat käyttää joustavaa aluetta neljänä eri vyöhykkeenä, joilla on kaksi eri tehoasetusta, älä aktivoi joustavaa aluehallintaa.</p>	

Esimerkkejä astioiden hyvästä ja huonosta sijoittamisesta

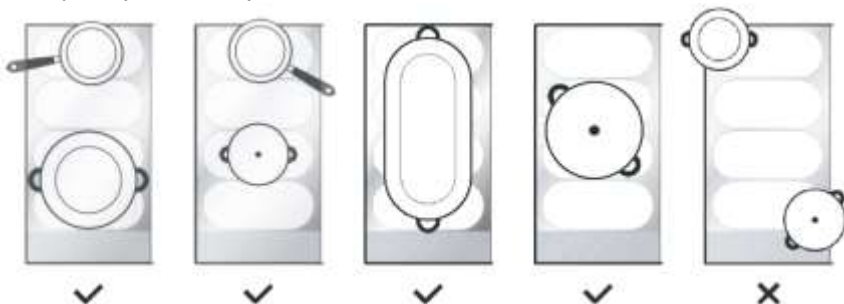

3.3.5 French Plaque -alue

- Tällä alueella teho voidaan asettaa astian sijainnin mukaan.
- Jos astia on joustavan alueen alaosassa, teho asetetaan tasolle 1.
- Jos astia on keskellä joustavaa aluetta, teho asetetaan tasolle 10.
- Jos astia on joustavan alueen yläosassa, teho asetetaan tasolle 14.

French Plaque -alue	
Aktivoi French Plaque -alue painamalla joustavan alueen painiketta 2 sekunnin ajan.	
Kun siirrät astian sijaintia, teho muuttuu automaattisesti	
French Plaque -alueen poistaminen käytöstä	
Sammuta keittoalue painamalla joustavan alueen painiketta.	

3.3.6 Ohjauslaitteiden lukitseminen

- Voit lukita säätimet tahattoman käytön estämiseksi (esimerkiksi lapset voivat vahingossa kääntää ruoanlaittoalueet päälle).
- Kun säätimet on lukittu, kaikki ohjauslaitteet ovat pois käytöstä, lukuun ottamatta PÄÄLLE/POIS-ohjausta.

Ohjauslaitteiden lukitseminen	
Kosketa ja pidä lukko-ohjainta painettuna jonkin aikaa.	Ajastimen ilmaisimessa näkyy "Lo"
Ohjainten lukituksen poistaminen	
Kosketa ja pidä lukko-ohjainta painettuna jonkin aikaa.	





Kun keittotaso on lukitustilassa, kaikki ohjauslaitteet ovat pois käytöstä, lukuun ottamatta PÄÄLLE/POIS-painiketta (1), voit aina kytkeä induktiokeittotason pois päältä hätätilanteessa PÄÄLLE/POIS-ohjaimesta, (1) mutta keittotason lukitus on poistettava ensin seuraavalla käyttökerralla.

3.3.7 Taukotila

- Voit pysäyttää lämmityksen sen sijaan, että pistät keittotason pois päältä.
- Taukotilassa kaikki ohjaimet ovat pois käytöstä, lukuun ottamatta PÄÄLLE/POIS-ohjausta.

Taukotilaan siirtyminen	
Kosketa taukotilan ohjainta lyhyesti.	Kaikissa ilmaisimissa näkyy "11"
Taukotilasta poistuminen	
Kosketa taukotilan ohjainta nopeasti.	



Kun keittotaso on lukitustilassa, kaikki ohjauslaitteet ovat pois käytöstä, lukuun ottamatta PÄÄLLE/POIS-painiketta , voit aina kytkeä induktiokeittotason pois päältä hätätilanteessa PÄÄLLE/POIS-ohjaimesta,  mutta keittotason lukitus on poistettava ensin seuraavalla käyttökerralla.

3.3.8 Tehonhallintatoiminto

- Induktiokeittotasolle voidaan asettaa enimmäistehoja valitsemalla eri tehoalueita.
- Induktiokeittotasot pystyvät rajoittamaan automaattisesti toimintaansa pienemmälle tehotasolle yliuormitusriskin välttämiseksi.

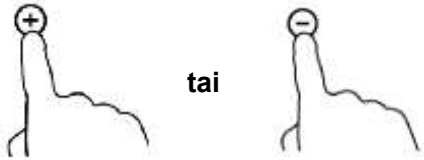

Tehonhallintatoimintoon siirtyminen	
Kytke keittotaso päälle ja paina yhtä aikaa taukotilan ohjainta ja lukko-ohjainta.	Ajastimen merkkivalossa näkyy "P5", mikä tarkoittaa, että tehotaso on 5. Oletustila on 7,4 kW.
Siirtyminen toiselle tasolle	
Paina ajastimen +/-painiketta 	Tehotasoja on 5: P1–p5. Ajastimen ilmaisimissa näytetään yhden niistä. "P1": maksimiteho on 2,5 kW. "P2": maksimiteho on 3,5 kW. "P3": maksimiteho on 4,5 kW. "P4": maksimiteho on 5,5 kW. "P5": maksimiteho on 7,4 kW
Vahvistus ja tehonhallintatoiminnosta poistuminen	
Vahvasta painamalla samanaikaisesti taukotilan ohjainta ja lukko-ohjainta.	Keittotaso sammuu sen jälkeen.

3.3.9 Ajastimen hallinta

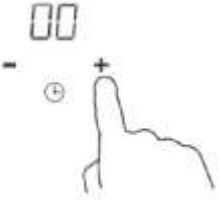

Ajastinta voi käyttää kahdella eri tavalla:

- Voit käyttää sitä minuuttimuistuttajana. Tällöin ajastin ei kytke ruoanlaittoaluetta pois päältä, kun asetettu aika on kulunut.
- Voit määrittää sen kytkemään yhden tai usean ruoanlaittoalueen pois päältä, kun asetettu aika on kulunut. Maksimijastin on 99 minuuttia.

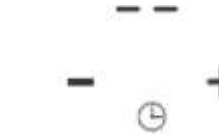
a) Ajastimen käyttäminen minuuttimuistuttajana

Varmista, että keittotaso on kytketty päälle.	
Kosketa ajastimen "+"-ohjainta. Muistuttajan merkkivalo alkaa vilkkua ja ajastimen näytössä näkyy "00". Valitse ja ota käyttöön vyöhyke koskettamalla kuumennusalueen liikusäädintä.	
Aseta aika koskettamalla ajastimen "-"- tai "+"-säädintä Vinkki: Kosketa ajastimen "-"- tai "+"-säädintä kerran, kun haluat lisätä tai vähentää aikaa 1 minuutilla. Pidä ajastimen "-"- tai "+"-säädintä painettuna, kun haluat vähentämää tai lisätä aikaa 10 minuutilla.	
Kun aika on asetettu, se alkaa laskea alaspäin välittömästi. Näytössä näkyy jäljellä oleva aika ja ajastimen ilmaisinvilkkuu 5 sekuntia.	
Summeri piippaa 30 sekunnin ajan ja ajastimen merkkivalossa näkyy "- -", kun asetettu aika on kulunut loppuun.	

b) Ajastimen asettaminen kytkemään yksi tai usea ruoanlaittoalue pois päältä

Määritä yksi vyöhyke	
Kosketa kuumennusalueen liikusäädintä	
Aseta aika koskettamalla ajastimen "+"- tai "-"-säädintä Vinkki: Kosketa ajastimen "-"- tai "+"-säädintä kerran, kun haluat lisätä tai vähentää aikaa 1 minuutilla. Pidä ajastimen "-"- tai "+"-säädintä painettuna, kun haluat vähentämää tai lisätä aikaa 10 minuutilla.	

3.3.10 Oletusarvoiset toiminta-ajat

Automaattinen sammuttaminen on induktiokeittotason turvatoiminto. Se sammuu automaattisesti, jos unohdat ottaa ruoanlaittosi pois päältä. Eri tehotasojen oletusyöajat on esitetty alla olevassa taulukossa:

Tehotaso	1	2	3	4	5	6	7	8	9
Oletusarvoinen toiminta-ajastin (tuntia)	8	8	8	8	6	6	6	6	4
Tehotaso	10	11	12	13	14				
Oletusarvoinen toiminta-ajastin (tuntia)	4	4	4	2	2				

Kun keittoastia on poistettu, induktiokeittotaso voi pysäyttää lämmityksen välittömästi ja keittotaso sammuu automaattisesti 2 minuutin kuluttua.



Sydäntahdistimen omaavien henkilöiden on otettava yhteyttä lääkäriinsä ennen tämän yksikön käyttöä.

3.3.11 Cook with me -toiminto

Lataa ensin hOn-sovellus ja asenna se kannettavaan laitteeseen. Rekisteröi sitten induktiokeittotasoa noudattamalla sovelluksen ohjeita.

Laiteparin muodostaminen keittotasosta ja sovelluksesta:

Paina Cook with me -painiketta 4 sekunnin ajan. Kun 4 sekuntia on kulunut, AJASTIMEN numero alkaa vilkkua ja siinä näkyy kirjaimet PA. Laiteparin muodostusprosessi alkaa.



Kun Wi-fi on päällä: LED-valon oikealla puolella näkyy yksi piste.

Kun WIFI on pois päältä: Yhtään pistettä ei ole näy

Näin voit määrittää Cook with me -toiminnon	
Valitse hOn-sovelluksesta reseptivalikko tai erikoisohjelmien valikko. Noudata sovelluksen vaiheittaisia ohjeita ja lähetä lopuksi asetukset keittotasolle.	
Kun keittotaso saa komennon sovellukselta, keittotaso piippaa 2 kertaa ja merkkivalo vilkkuu sekunnin ajan sen osoittamiseksi, että ohjeet on vastaanotettu. Aloita ruuanvalmistusohje painamalla Cook with me -painiketta.	
Jos haluat lopettaa Cook with me -toiminnon käytön, muuta vyöhykkeen tehotasoa.	

a. LANGATTOMAT PARAMETRIT

Tekniikka	Wi-Fi	BLE
Vakio	IEEE 802.11b/n/g	Bluetooth v4.2, BR/EDR, BLE
Taajuuskaista(t) [MHz]	2402–2480	2402–2480
Maksimiteho [mW]	1500	1500

b. TUOTETIEDOT VERKKOKÄYTTÖISILLE LAITTEILLE

Tuotetiedot verkkokäyttöisille laitteille	
Tuotteen virrankulutus verkkovalmiustilassa, jos kaikki langalliset verkkoportit on kytketty ja kaikki langattomat verkkoportit on aktivoitu:	–
Langattoman verkkoportin aktivointi:	Jos haluat aktivoida WIFI:n, paina Cook with me -painiketta 4 sekunnin ajan
Langattoman verkkoportin poistaminen käytöstä:	Jos haluat poistaa WIFI:n käytöstä, paina Cook with me -painiketta 4 sekunnin ajan

3.3.12 Erikoistoiminnot



Haudutus



Sulatus



Kiehuminen

Erityistoiminnon asettaminen	
Kosketa kuumennusalueen liukusäädintä.	
Haudutus toimii erinomaisesti kastikkeiden, pataruokien ja haudutettujen ruokien valmistukseen. Paina haudutuspainiketta, jolloin ilmaisimessa näkyy "I".	
Sulamistoiminto on ihanteellinen ratkaisu suklaan ja voin sulattamiseen. Tämän toiminnon avulla voit valmistaa kaikenlaisia jälkiruokia tai kastikkeita. Paina sulatuspainiketta. Ilmaisimessa näkyy "II".	
Kiehumistoiminto on ihanteellinen, kun halutaan keittää vettä tai muita nesteitä. Paina kiehumispainiketta. Ilmaisimessa näkyy "III".	

4. Ruoanvalmistusohjeet



Ole varovainen paistaessasi öljyä ja rasvaa hyvin nopeasti, varsinkin jos käytät PowerBoostia. Erittäin korkeissa lämpötiloissa öljy ja rasva syttyvät spontaanisti ja voivat aiheuttaa vakavan palovaaran.

4.1 Vinkkejä ruoanlaittoon

- Kun ruoka alkaa kiehua, pienennä lämpötila-asetusta.
- Kannen käyttö lyhentää paistoaikoja ja säästää energiaa pidättämällä lämpöä.
- Minimoi nesteen tai rasvan määrä, jotta paistoajat lyhenevät.
- Aloita ruoanvalmistus korkealla asetuksella ja vähennä asetusta, kun ruoka on lämmennyt perusteellisesti.

4.1.1 Haudutus, riisin keittäminen

- Haudutus tapahtuu alle kiehumispisteen (noin 85 °C), kun kuplat nousevat vain satunnaisesti keittonesteen pinnalle. Näin valmistuvat herkulliset keitot ja mureat muhennokset, koska maut kehittyvät ilman liiallista lämpöä. Keitä myös munapohjaisia ja jauhoilla sakeutettuja kastikkeita alle kiehumispisteen.
- Jotkin tehtävät, mukaan lukien riisin keittäminen imeytysmenetelmällä, saattavat vaatia pienintä asetusta hieman korkeamman tehoasetuksen, jotta ruoka saadaan kypsennettyä suositellun ajan kuluessa.

4.1.2 Lihan paistopinta

Näin valmistat mehukkaat pihvit:

1. Anna lihan levätä huoneenlämmössä noin 20 minuuttia ennen kypsennystä.
2. Kuumenna paksupohjainen paistinpannu.
3. Voitele pihvin molemmat puolet öljyllä. Valuta kuumalle pannulle pieni määrä öljyä ja laske liha kuumalle pannulle.
4. Käännä pihviä vain kerran ruoanvalmistuksen aikana. Tarkka kypsennysaika määräytyy pihvin paksuuden ja halutun kypsyyden mukaan. Ajat voivat vaihdella noin 2–8 minuuttia per puoli. Painamalla pihviä voit selvittää sen kypsyyden. Mitä jäykempi liha on, sitä kypsempi sen on.
5. Anna pihvin levätä lämpimänä lautasella muutaman minuutin ajan, jolloin se muuttuu pehmeämmäksi ennen tarjoilua.

4.1.3 Vokkaus

1. Valitse induktiokeittotasolle sopiva tasapohjainen vokkipannu tai iso paistinpannu.
2. Varaa kaikki raaka-aineet ja laitteet valmiiksi. Vokkaamisen tulisi olla nopea tapahtuma. Jos kypsennät suuria määriä, kypsennä ruoka useassa pienessä erässä.
3. Esilämmitä pannua hetken ja lisää kaksi ruokalusikallista öljyä.
4. Kypsennä liha ensin, laita se sivuun ja pidä lämpimänä.
5. Vokkaa kasvikset. Kun ne ovat kuumia mutta vielä rapeita, käännä kypsennysvyöhykkeen teho pienemmäksi, palauta liha pannulle ja lisää kastike.
6. Sekoita ainekset varovasti, jotta ne kuumenevat läpi.
7. Tarjoile heti.

4.2 Pienten esineiden havaitseminen

Kun keittotasolle on jäänyt sopimattoman kokoinen tai ei-magneettinen pannu (esim. alumiini) tai muu pieni esine (esim. veitsi, haarukka, avain), keittotaso siirtyy automaattisesti valmiustilaan 1 minuutin kuluessa. Tuuletin jatkaa induktiokeittotason jäädyttämistä vielä 1 minuutin ajan.

5. Kuumuusasetukset

Alla olevat asetukset ovat vain ohjeita. Tarkka asetus riippuu useista tekijöistä, kuten keittoastiasta ja ruoan määrästä. Testaa omaa induktiokeittotasoasi, jotta juuri sinulle parhaiten sopivat asetukset.

Kuumuusasetus	Sopivuus
1–2	<ul style="list-style-type: none">• hellävarainen lämmitys pienille määrille• suklaan, voin ja helposti palaavien elintarvikkeiden sulatus• hellävarainen haudutus• hidas lämmitys
3–5	<ul style="list-style-type: none">• uudelleenlämmitys• nopea haudutus• riisin keittäminen
6–11	<ul style="list-style-type: none">• amerikkalaiset pannukakut
12–13	<ul style="list-style-type: none">• kuullotus• pastan keittäminen
14/P	<ul style="list-style-type: none">• vokkaus• paistopinnan ruskistaminen• keiton kiehattaminen• veden keittäminen

6. Hoito ja puhdistus

Mitä?	Kuinka?	Tärkeää!
Päivittäinen lasin likaantuminen (sormenjäljet, muut jäljet, ruokatahrat tai sokerittomat roiskeet lasilla)	<ol style="list-style-type: none"> 1. Kytke virta pois keittotasosta. 2. Käytä keittotason puhdistusainetta, kun lasi on vielä lämmintä (mutta ei kuuma!) 3. Huuhtele ja pyyhi kuivaksi puhtaalla liinalla tai paperipyyhkeellä. 4. Kytke virta takaisin keittotasoon. 	<ul style="list-style-type: none"> • Kun virta keittotasoon on kytketty pois päältä, "kuuma pinta" -osoitinta ei näy, mutta ruoanlaittoalue voi silti olla kuuma! Ole erittäin varovainen. • Karkeat hankaussienet, jotkin nylonhankaussienet ja hankaavat puhdistusaineet voivat naarmuttaa lasia. Lue aina etiketti tarkistaaksesi, soveltuuko pesuaine tai -sieni käytettäväksi. • Älä koskaan jätä puhdistusjäämiä keittotason päälle, koska lasi värjäytyä.
Ylikiehumiset, sulamiset kuumat sokeriset valumat lasilla	<p>Poista ne välittömästi paistinlastalla, palettiveitsellä tai partakoneenteräkaapimella, joka sopii lasipintaisille induktiokeittotasolle, mutta varo kuumia paistoalueen pintoja:</p> <ol style="list-style-type: none"> 1. Kytke keittotason virta pois päältä seinäkytkimestä. 2. Pidä terää tai työvälinettä 30 asteen kulmassa ja kaavi lika tai vuoto keittotason viileälle alueelle. 3. Puhdista lika tai vuoto tiskiliinalla tai paperipyyhkeellä. 4. Noudata edellä esitettyjä kohdan "Päivittäinen lasin likaantuminen" vaiheita 2–4. 	<ul style="list-style-type: none"> • Poista sulamien ja sokeripitoisten ruokien tahrat tai vuodot niin pian kuin mahdollista. Jos ne saavat jäähtyä lasilla, niiden poistaminen voi olla vaikeaa tai ne voivat jopa pysyvästi vioittaa lasipintaa. • Viiltovaara: kun turvasuojus vedetään sisään, kaapimen terä on partaveitsenterävä. Noudata äärimmäistä varovaisuutta ja säilytä laitetta aina turvallisesti ja lasten ulottumattomissa.
Roiskeet kosketusnäppäimissä	<ol style="list-style-type: none"> 1. Kytke virta pois keittotasosta. 2. Liota roisketta. 3. Pyyhi kosketusnäppäinten alue puhtaalla kostella sienellä tai liinalla. 4. Pyyhi alue täysin kuivaksi paperipyyhkeellä. 5. Kytke virta takaisin keittotasoon. 	<ul style="list-style-type: none"> • Keittotaso voi antaa äänimerkin ja sammuttaa itsensä, eivätkä kosketusnäppäimet ehkä toimi, kun niiden päällä on nestettä. Muista pyyhkiä kosketusnäppäimet kuivaksi ennen kuin kytket keittotason taas päälle.

7. Vinkit ja vihjeet

Ongelma	Mahdolliset syyt	Toimintaohje
Induktiokieittotasoa ei voi kytkeä päälle.	Ei virtaa.	Varmista, että induktiokieittotaso on kytketty virtalähteeseen ja että sen virta on kytketty päälle. Tarkista, onko kotonasi tai alueellasi sähkökatko. Jos olet tarkistanut kaiken ja ongelma jatkuu, ota yhteys pätevään asentajaan.
Kosketusohjaimet eivät vastaa.	Ohjauslaitteet on lukittu.	Poista ohjainten lukitus. Katso ohjeet kohdasta "Induktiokieittotason käyttö".
Kosketusohjainten käyttö on vaikeaa.	Ohjaimien päällä voi olla ohut vesikalvo tai käytät sormesi kärkeä ohjainten käyttöön.	Varmista, että kosketusohjainten alue on kuiva ja käytä sormenpään pehmeää osaa, kun kosketat ohjaimia.
Lasi naarmuuntuu.	Karkeareunaiset keittiöastiat. Käytössä on sopimaton hankaava pesusieni tai puhdistusaine.	Käytä keittiöastiaa, jonka pohja on tasainen ja sileä. Katso kohta "Oikean keittiöastian valitseminen". Katso kohta "Hoito ja puhdistus".
Joistakin pannuista kuuluu poksahdavia tai napsahdavia ääniä.	Tämä voi johtua keittiöastian rakenteesta (eri metallikerrokset värähtelevät eri tavoilla).	Tämä on normaalia keittiöastioille eikä ole osoitus viasta.
Induktiokieittotasosta kuuluu matalaa humisevaa ääntä, kun sitä käytetään korkealla lämpöasetuksella.	Tämä johtuu induktiivisen ruoanlaiton tekniikasta.	Tämä on normaalia, mutta äänen pitäisi laantua tai hävitä kokonaan, kun lämpöasetusta lasketaan alas.
Induktiokieittotasosta kuuluu tuuletinääntä.	Induktiokieittotason sisäänrakennettu jäähdytystuuletin estää laitteen elektroniikkaa ylikuumentamasta. Se voi jatkaa pyörimistä myös sen jälkeen, kun induktiokieittotaso on kytketty pois päältä.	Tämä on normaalia eikä vaadi toimenpiteitä. Älä kytke induktiokieittotason virtaa irti seinästä, kun puhallin on käynnissä.
Pannut eivät kuumene ja näytössä näky "u".	Induktiokieittotaso ei tunnista pannua, koska se ei sovellu induktioruoanvalmistukseen. Induktiokieittotaso ei tunnista pannua, koska se on liian pieni ruoanlaittoalueelle tai se ei ole kunnolla sen keskellä.	Käytä induktioruoanlaittoon sopivia keittiöastioita. Katso kohta "Oikean keittiöastian valitseminen". Keskitä pannu ja varmista, että sen pohja vastaa ruoanlaittoalueen kokoa.
Induktiokieittotaso tai ruoanlaittoalue on sammuttanut itsensä odottamatta, kuuluu äänimerkki ja näytössä näkyy virhekoodi (tyypillisesti vaihtuva yksi tai kaksi numeroa keittoajastimen näytössä).	Tekninen vika.	Ota ylös virhekirjaimet ja -numerot, kytke induktiokieittotaso irti seinästä ja ota yhteys pätevään asentajaan.

8. Virhenäyttö ja tarkastus

Induktiokaitotasossa on itsediagnostiikkatoiminto. Tällä testillä asentaja pystyy tarkistamaan useiden komponenttien toiminnan purkamatta keittotasoa tai poistamatta sitä sen asennuspaikasta.

Vianetsintä

Vyöhykkeille 1 ja 2

Ongelma	Mahdolliset syyt	Toimintaohje
E1, E2, E7, C1	Lämpötila-anturin virhe	Ota yhteyttä toimittajaan.
E3, E4	IGBT-vian lämpötila-anturi.	Ota yhteyttä toimittajaan.
EU	Pääohjauspaneelin ja näyttötaulun välinen yhteys on viallinen.	Ota yhteyttä toimittajaan.
EL, EH	Epänormaali syöttöjännite	Tarkista, onko virtalähde normaali. Kytke virta päälle, kun virtalähde on normaali.
C3	Keraamisen lasilevyn lämpötila-anturin lämpötila on korkea	Käynnistä uudelleen, kun keittotaso jäähtyy.
C2	IGBT:n lämpötila-anturin lämpötila on korkea.	Käynnistä uudelleen, kun keittotaso jäähtyy.

Vyöhykkeille 3 ja 4

1) Virhekoodi esiintyy asiakkaan käyttäessä. Ratkaisu.

Vikakoodi	Ongelma	Ratkaisu
Automaattinen palautuminen		
EL	Käyttöjännite on nimellisjännitteen yläpuolella.	Tarkista, onko virtalähde normaali. Kytke virta päälle, kun virtalähde on normaali.
EH	Käyttöjännite on nimellisjännitteen alapuolella.	
C1, C3	Keraamisen levyanturin korkea lämpötila.	Odota, että keraamisen levyn lämpötila palaa normaaliksi. Käynnistä yksikkö painamalla PÄÄLLE/POIS-painiketta.
C2	Korkea lämpötila IGBT:ssä. (1#)	Odota, että IGBT:n lämpötila palautuu normaaliksi. Käynnistä yksikkö painamalla PÄÄLLE/POIS-painiketta. Tarkista, toimiiko tuuletin tasaisesti. Jos ei, vaihda se.
Ei automaattista palautumista		
E2	Keraaminen levyn lämpötila-anturin vika – oikosulku.	Tarkista tai vaihda keraaminen levyn lämpötila-anturi.
E1	Keraaminen levyn lämpötila-anturin vika – piiri ei ole kytketty.	
E7	Keraamisen levyn lämpötila-anturin vika – ei kelpaa.	
E4	IGBT-vian lämpötila-anturi – oikosulku.	Vaihda virranjakolevy.
E3	IGBT-vian lämpötila-anturi – piiri ei ole kytketty.	

2) Tietty virhe ja ratkaisu

Virhe	Ongelma	Ratkaisu A	Ratkaisu B
LED-merkkivalo ei pala, kun laite kytketään.	Sähkövirtaa ei ole.	Tarkista, onko pistoke tiukasti pistorasiassa ja että pistorasia toimii.	
	Lisävirrannjakolevy (accessorial power board) ja näyttökortti (display board) kytkeytyvät vikatilaa.	Tarkista kytkentä.	
	Lisävirrannjakolevy on vaurioitunut.	Vaihda lisävirrannjakolevy.	
	Näyttökortti on vaurioitunut.	Vaihda näyttökortti.	
Jotkin painikkeet eivät toimi tai LED-näyttö ei ole normaali.	Näyttökortti on vaurioitunut.	Vaihda näyttökortti.	
Ruoanvalmistustilan merkkivalo syttyy, mutta lämmitys ei käynnisty.	Korkea lämpötila keittotasossa.	Ympäristön lämpötila voi olla liian korkea. Ilmansyöttö tai ilmaventtiili voi olla tukossa.	
	Tuulettimessa on jotain vikaa.	Tarkista, toimiiko tuuletin tasaisesti. Jos ei, vaihda se.	
	Virranjakolevy (power board) on vaurioitunut.	Vaihda virranjakolevy.	
Lämmitys pysähtyy äkillisesti käytön aikana ja näytössä vilkkuu "u".	Astiatyyppi on väärä.	Käytä asianmukaista kattilaa (katso käyttöohje.)	Astiantunnistuspiiri on vaurioitunut, vaihda virranjakolevy.
	Kattilan halkaisija on liian pieni.		
	Keittotaso on ylikuumentunut	Yksikkö on ylikuumentunut. Odota, että lämpötila palaa normaaliksi. Käynnistä yksikkö uudelleen painamalla PÄÄLLE/POIS-painiketta.	
Samana puolella lämmitysvyöhykkeet (kuten ensimmäinen ja toinen alue) näyttävät symbolin "u".	Virranjakolevy ja näyttökortti kytkeytyvät vikatilaa:	Tarkista kytkentä.	
	Näyttökortin tiedonsiirto-osa on vaurioitunut.	Vaihda näyttökortti.	
	Pääohjauspaneeli (Main board) on vaurioitunut.	Vaihda virranjakolevy.	
Tuulettimen moottori kuulostaa epänormaalilta.	Tuulettimen moottori on vaurioitunut.	Vaihda tuuletin.	

Edellä mainitut ovat yleisten vikojen arviointi- ja tarkastusohjeet.
Älä pura yksikköä itse, jotta vältät induktiokeittotason vaarat ja vauriot.

9. Asennus

9.1 Asennuslaitteiden valinta

Leikkaa työpinta piirustuksessa esitettyjen mittojen mukaisesti.

Asennusta ja käyttöä varten reiän ympärille on jätettävä vähintään 5 cm tilaa. Varmista, että työtason paksuus on vähintään 30 mm. Valitse lämmönkestävä ja eristetty työpintamateriaali (puuta ja vastaavaa kuitupitoista tai hygroskooppista materiaalia ei saa käyttää työtason, ellei se ole kyllästetty), jotta vältetään sähköiskun ja keittotason lämpösäteilyn aiheuttamat suuremmat vääntymät. Kuten alla on esitetty:



Huomaa: Keittotason sivujen ja työtason sisäpintojen välisen turvaetäisyyden tulee olla vähintään 3 mm.

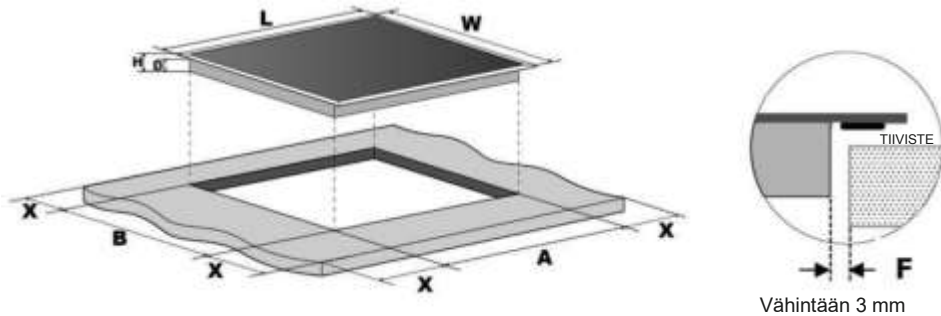

P (mm)	L (mm)	K (mm)	D (mm)	A (mm)	B (mm)	X (mm)	F (mm)
800	520	56	52	750±1	480±1	50 min.	3 min.

Varmista kaikissa olosuhteissa, että induktiokeittotaso on hyvin tuuletettu ja että ilman tulo- ja poistoaukot eivät ole tukossa. Varmista, että induktiokeittotaso on hyvässä toimintakunnossa. Kuten alla on esitetty



Huomaa: Lämpölevyn ja kaapin välisen turvaetäisyyden on oltava vähintään 760 mm.

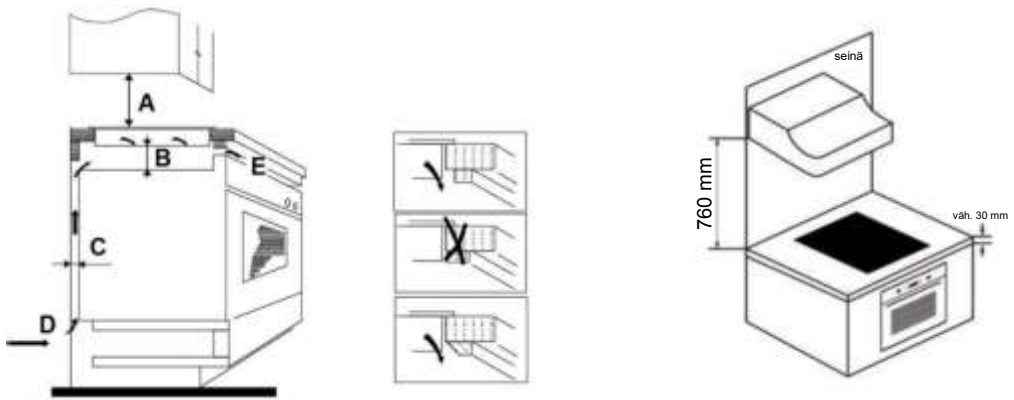

A (mm)	B (mm)	C (mm)	D	E
760	50 min.	20 min.	Ilmanotto	Ilmanpoisto 5 mm

VAROITUS: Riittävän ilmanpoiston varmistaminen

Varmista, että induktiokeittotaso on hyvin tuuletettu ja että ilman tulo- ja poistoaukot eivät ole tukossa. Jotta välttyttäisiin tahattomalta kosketukselta keittotason ylikuumentuneeseen pohjaan tai odottamattomilta sähköiskuilta keittotason käytön aikana, puinen insertti on kiinnitettävä ruuveilla vähintään 50 mm:n etäisyydelle keittotason pohjasta. Noudata seuraavia vaatimuksia

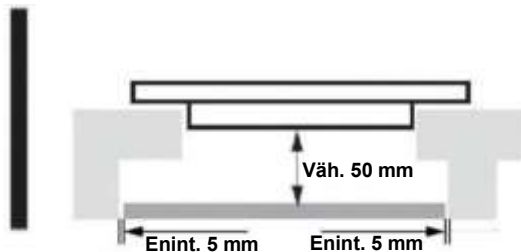

Keittotason ympärillä on tuuletusaukkoja. SINUN ON varmistettava, että työtaso ei tuki näitä reikiä, kun asetat keittotason paikalleen.



- Varmista, että muovin ja puisen materiaalin liimaavan liiman on kestävä ei alle 150 °C:n lämpötilaa, jotta paneeli ei pääse irtoamaan.
- Takaseinän, viereisten ja ympäröivien pintojen on kestävä 90 °C:een lämpötilaa.

9.2 Varmista ennen keittotason asennusta, että

- Työtaso on suorassa ja vaakatasossa, eivätkä rakenneosat häiritse tilantarvetta.
- työtaso on valmistettu kuumuutta kestävästä materiaalista.
- Jos keittotaso asennetaan uunin yläpuolelle, uunissa on sisäänrakennettu jäähdystyuletin.
- Asennuksessa noudatetaan kaikkia varoetäisyyksiä koskevia vaatimuksia sekä sovellettavia standardeja ja määräyksiä.
- Pysyvässä johdotuksessa on sopiva eristyskytkin, joka mahdollistaa täydellisen irtikytkennän verkkovirrasta, asennettuna ja sijoitettuna paikallisten sähkömääräysten mukaisesti.
- Eristyskytkimen on oltava hyväksyttyä tyyppiä ja siinä on oltava 3 mm ilmarako kontaktien välissä kaikissa navoissa (tai kaikissa aktiivisissa [vaihe-] johtimissa, jos paikalliset sähkömääräykset mahdollistavat näiden vaatimusten vaihtelun).
- Eristyskytkin on helposti asiakkaan käytettävissä, kun asennettuna on kaulus.
- Otat yhteyttä paikallisiin rakennusviranomaisiin ja tutustut lakiin, jos olet epävarma asennuksesta.
- Keittotasoa ympäröivillä seinäpinnoilla käytetään kuumuutta kestäviä ja helposti puhdistettavia pintamateriaaleja (esim. keraamisia laattoja).

9.3 Varmista keittotason asennuksen jälkeen, että

- Virtajohtoon ei ole pääsyä kaapiston ovien tai vetolaatikoiden kautta.
- Riittävästi raitista ilmaa virtaa kaapiston ulkopuolelta keittotason alaosaan.
- Jos keittotaso asennetaan vetolaatikon tai kaappitilan yläpuolelle, keittotason alaosaan alle asennetaan lämpösuojaussulku.
- Eristyskytkin on helposti asiakkaan ulottuvilla.

9.4 Ennen kiinnityskannakkeiden asentamista

Laite on asetettava vakaalle ja tasaiselle alustalle (käytä pakkausta). Älä käytä keittotasosta ulos työntyviin ohjaimiin voimaa.

9.5 Kannakkeen asennon säätäminen

Kiinnitä keittotaso työtasoon lisäämällä 6 kannaketta keittotason pohjaan (katso kuva) ennen asennusta. Säädä kannattimen asento sopivaksi eri pöytien paksuudelle.

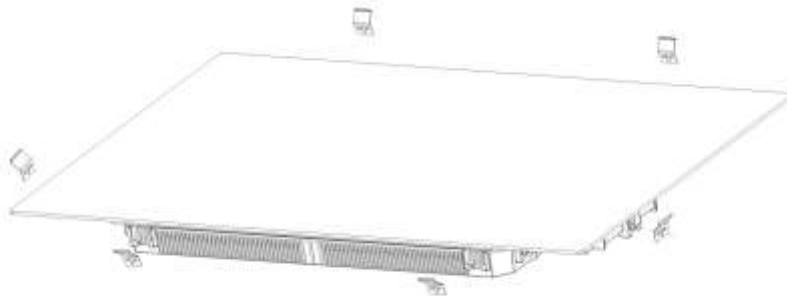

Kannakkeet eivät saa missään olosuhteissa koskettaa työtason sisäpintoja asennuksen jälkeen (katso kuva).

9.6 Huomautukset

1. Induktiokieittotason saa asentaa vain pätevä henkilöstö tai asentajat. Ammatillisemme ovat käytettävissäsi. Älä koskaan suorita toimintoa itse.
2. Keittotasoa ei asenneta suoraan astianpesukoneen, jääkaapin, pakastimen, pesukoneen tai vaatteiden kuivaajan yläpuolelle, koska kosteus voi vahingoittaa kieittotason elektroniikkaa.
3. Induktiokieittotaso on asennettava siten, että sen luotettavuuden parantamiseksi voidaan varmistaa parempi lämpösäteily.
4. Pöytäpinnan yläpuolisen seinän induktioitoimisen lämmitysalueen on kestettävä lämpöä.
5. Vaurioiden välttämiseksi kerrostason ja liiman on kestettävä kuumuutta.
6. Höyrypuhdistinta ei saa käyttää.

9.7 Keittotason kytkeminen verkkovirtaan



Tämä kieittotaso on kytkettävä verkkovirtaan vain asianmukaisesti pätevän henkilön toimesta. Tarkista ennen kieittotason kytkemistä verkkovirtaan, että:

1. Kotikäyttöön tarkoitettu johdotusjärjestelmä sopii kieittotason ottamalle virralle.
2. Jännite vastaa tyyppikilvessä ilmoitettua arvoa
3. Virtalähteen kaapeliosat kestävät arvokilvessä ilmoitetun kuormituksen.

Älä käytä adaptereita, alentajia tai haaroituslaitteita kieittotason kytkentään, sillä ne voivat aiheuttaa ylikuumentumista ja tulipalon. Virtajohto ei saa koskettaa kuumia osia ja se on sijoitettava siten, että sen lämpötila ei missään vaiheessa ylitä 75 °C lämpötilaa.



Tarkista sähköasentajalta, soveltuuko kotitalouden sähköjohtojärjestelmä käytettäväksi ilman muutoksia. Muutokset saa tehdä vain pätevä sähköasentaja.

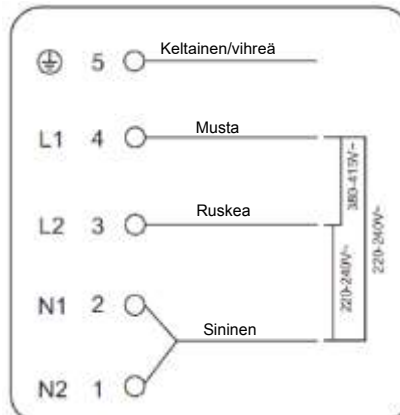

Jos valitset laitteen, jonka lämmitysyksiköiden kokonaismäärä ei ole alle 4, laite voidaan liittää suoraan sähköverkkoon yksivaiheisen sähköliitännän kautta, kuten alla on esitetty.

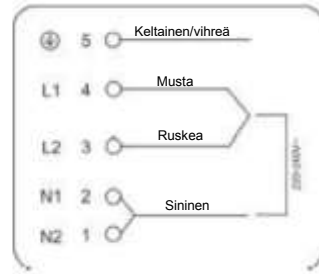
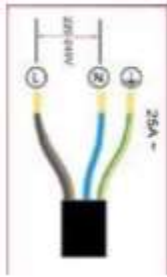

- Jos kaapeli on vaurioitunut tai pitää vaihtaa, vaihto on tehtävä palveluedustajan toimesta tehtävään tarkoitetuilla työkaluilla onnettomuuksien välttämiseksi.
- Jos laite kytketään suoraan verkkovirtaan, on asennettava kaikinapainen katkaisin 3 mm minimiaukolla liittimien välillä.
- Asentajan on varmistettava, että sähköliitäntä on oikea ja että se on turvallisuusmääräysten mukainen.
- Kaapeli ei saa olla taipunut tai puristunut.
- Kaapeli on tarkistettava säännöllisesti ja vaihdettava vain valtuutettujen asentajan toimesta.



Keittotason alapinta ja sähköjohto eivät ole käytettävissä asennuksen jälkeen.



HÄVITTÄMINEN: Älä hävitä tuotetta lajittelemattomana yhdyskuntajätteenä. Tämä jäte on kerättävä erikseen erityiskäsittelyä varten.

Tämä laite on merkitty EU:n sähkö- ja elektroniikkalaiteromua koskevan direktiivin 2012/19/EU mukaisesti. Varmistamalla, että laite hävitetään asianmukaisesti, autat estämään mahdolliset ympäristö- ja terveysvahingot, jotka muutoin voivat aiheutua, jos laite hävitetään väärin.

Tässä laitteessa oleva symboli osoittaa, ettei laitetta saa hävittää kotitalousjätteenä. Se tulee viedä asianmukaiseen sähkö- ja elektroniikkalaitteiden keräyspisteeseen kierrätystä varten.

Tämä laite vaatii asiantuntijan suorittaman hävityksen. Lisätietoa tämän laitteen käsittelemisestä, hyötykäytöstä ja kierrätyksestä voi saada tarvittaessa paikallisilta viranomaisilta, kotitalouksien jätehuollosta tai liikkeestä, josta laite on ostettu.

Lisätietoa tämän laitteen käsittelemisestä, hyötykäytöstä ja kierrätyksestä voi saada tarvittaessa paikallisilta viranomaisilta, kotitalouksien jätehuollosta tai liikkeestä, josta laite on ostettu.

1. Forord	334
1.1 Sikkerhetsvarsler	334
1.2 Installasjon	334
1.2.1 Fare for elektrisk støt	334
1.2.2 Kuttfare	334
1.2.3 Viktige sikkerhetsinstruksjoner	334
1.3 Drift og vedlikehold	335
1.3.1 Fare for elektrisk støt	335
1.3.2 Helsefare	336
1.3.3 Fare for varme flater	336
1.3.4 Kuttfare	336
1.3.5 Viktige sikkerhetsinstruksjoner	336
2. Produktinnføring	338
2.1 Sett ovenfra	338
2.2 Kontrollpanel	338
2.3 Arbeidsteori	338
2.4 Før du bruker din nye induksjonskokeplate	339
2.5 Teknisk spesifikasjon	339
3. Bruk av produkt	339
3.1 Berøringskontroller	339
3.2 Velge den riktige matlagingsvaren	340
3.3 Bruk	341
3.3.1 Start steking	341
3.3.2 Fullfør matlaging	341
3.3.3 Bruke Boost-funksjonen	342
3.3.4 Fleksibelt område	342
3.3.5 French Plaque	344
3.3.6 Låsing av kontroller	344
3.3.7 Pausemodus	345
3.3.8 Strømstyringsfunksjon	345
3.3.9 Tidtakerkontroll	346
3.3.10 Standard arbeidstid	348
3.3.11 Cook with me-funksjon	349
3.3.12 Spesialfunksjon	350
4. Retningslinjer for matlaging	350
4.1 Matlagingstips	350
4.1.1 Småkoking, tilberedning av ris	350
4.1.2 Steke biffkjøtt	351
4.1.3 For frityrsteking	351
4.2 Registrering av små artikler	351
5. Varmeinnstillinger	351
6. Pleie og rengjøring	352
7. Forslag og tips	353
8. Feilvisning og inspeksjon	354

9. Installasjon	356
9.1 Valg av installasjonsutstyr	356
9.2 Før du installerer kokeplaten, må du sørge for at	357
9.3 Etter at du har installert kokeplaten, må du sørge for at	358
9.4 Før du finner festebrakettene	358
9.5 Justere brakettposisjonen	358
9.6 Forholdsregler	359
9.7 Koble kokeplaten til strømforsyningen	359

1. Forord

Herved erklærer Candy Hoover Group Srl at radioutstyret er i samsvar med direktiv 2014/53/EU og med de relevante Statutorykrav (for det britiskeCA-markedet).

Den fullstendige teksten i samsvarserklæringen er tilgjengelig på følgende Internett-adresse:

www.candy-group.com

1.1 Sikkerhetsvarsler

Din sikkerhet er viktig for oss. Les denne informasjonen før du bruker kokeplaten.

1.2 Installasjon

1.2.1 Fare for elektrisk støt

- Koble apparatet fra nettstrømforsyningen før det utføres arbeid eller vedlikehold på det.
- Tilkobling til et godt jordingsystem er viktig og obligatorisk.
- Endringer i kabelsystemet skal bare foretas av en kvalifisert elektriker.
- Hvis du ikke følger disse rådene, kan det føre til elektrisk støt eller død.

1.2.2 Kuttfare

- Vær forsiktig - panelkantene er skarpe.
- Dersom du unnlater å utvise forsiktighet, kan det føre til personskader eller kutt.

1.2.3 Viktige sikkerhetsinstruksjoner

- Les disse instruksjonene nøye før du installerer eller bruker apparatet.
- Ikke lettantennelig materiale eller produkter skal plasseres på dette apparatet når som helst.
- Gjør denne informasjonen tilgjengelig for personen som er ansvarlig for å installere utstyret, siden det kan redusere installasjonskostnadene.
- Apparatet må installeres i henhold til disse anvisningene for å unngå farer.
- Apparatet skal bare installeres og jordes på riktig måte av en kvalifisert person.
- Apparatet bør kobles til en krets som har en isoleringsbryter, som gir full frakobling fra strømforsyningen.

- Hvis utstyret ikke installeres på riktig måte, kan det føre til at ethvert garanti- eller ansvarskrav ugyldiggjøres.
- Dette apparatet kan brukes av barn i alderen fra åtte år og eldre og personer med nedsatt fysisk, sensorisk eller mental evne eller med mangel på erfaring og kunnskap, forutsatt at de blir veiledet eller gitt instruksjoner om bruk av apparatet på en trygg måte, og de forstår de involverte farene.
- Barn skal ikke leke med apparatet. Rengjøring og vedlikehold skal ikke utføres av barn uten tilsyn.
- Hvis strømledningen er skadet, må den byttes ut av produsenten, serviceagenten eller tilsvarende kvalifiserte personer for å unngå fare.
- Advarsel: Hvis overflaten er sprukket, må du slå av apparatet for å unngå fare for elektrisk støt, for deler av kokeplaten eller lignende materiale som beskytter strømførende deler
- Metallgjenstander som kniver, gafler, skjeer og lokk bør ikke plasseres på kokeplaten overflate, siden de kan bli varme
- En dampenser skal ikke brukes.
- Ikke bruk dampenser til rengjøring av kokeplaten.
- Apparatet skal ikke brukes med en ekstern tidsbryter eller separat fjernkontroll.
- ADVARSEL: Brannfare: Ikke oppbevar gjenstander på kokeflatene.
- Matlagingsprosessen må overvåkes. En kort tidsbasert matlagingsprosess må overvåkes kontinuerlig.
- ADVARSEL: Matlaging uten tilsyn på en kokeplate med fett eller olje kan være farlig og føre til brann. ALDRI prøv å slukke en brann med vann, men slå av apparatet og dekk til deretter flammen, f.eks. med et lokk eller et brannteppe.

1.3 Drift og vedlikehold

1.3.1 Fare for elektrisk støt

- Du må ikke tilberede mat på en ødelagt eller sprukket kokeplate. Hvis kokeplaten overflate går i stykker eller sprekker, må du slå av apparatet umiddelbart ved hovedstrømforsyningen (veggbryter) og kontakte en kvalifisert tekniker.

- Slå av kokeplaten ved veggen før rengjøring eller vedlikehold.
- Hvis du ikke følger disse rådene, kan det føre til elektrisk støt eller død.

1.3.2 Helsefare

- Dette apparatet er i overensstemmelse med elektromagnetiske sikkerhetsstandarder.
- Personer med pacemakere eller andre elektriske implantater (f.eks. insulinpumper) må imidlertid rådføre seg med lege eller implantatprodusenten før de bruker dette apparatet for å sikre at deres implantater ikke påvirkes av det elektromagnetiske feltet.
- Hvis dette rådet ikke følges, kan det føre til død.

1.3.3 Fare for varme flater

- Under bruk vil tilgjengelige deler av apparatet bli tilstrekkelig varme til å forårsake brannskader.
- Ikke la kropp, klær eller andre gjenstander enn egnede kokeapparater komme i kontakt med induksjonsglasset før overflaten er avkjølt.
- Hold barn unna.
- Håndtak kan være varme å ta på. Kontroller at kasserollehåndtak ikke henger over andre matlagingssoner som er på. Oppbevares utilgjengelig for barn.
- Hvis du ikke følger disse rådene, kan det føre til forbrenning og eskalering.

1.3.4 Kuttfare

- Den barbeknivskarpe kniven til en kokeplateskrape kan eksponeres når sikkerhetsdekslet er tilbaketrukket. Må brukes med største forsiktighet, og alltid oppbevares trygt og utilgjengelig for barn.
- Dersom du unnlater å utvise forsiktighet, kan det føre til personskader eller kutt.

1.3.5 Viktige sikkerhetsinstruksjoner

- Apparatet må aldri forbli uten tilsyn under bruk. Overkoking fører til røyking og smusssøl som kan antennes.
- Bruk aldri apparatet som arbeids- eller oppbevaringsflate.
- La aldri gjenstander eller kjøkkenutstyr ligge på apparatet.
- Ikke plasser eller la magnetiske gjenstander (f.eks. kredittkort, minnekort) eller elektroniske enheter (f.eks. datamaskiner, MP3-spillere) være i nærheten av apparatet, siden de kan påvirkes av det elektromagnetiske feltet.

- Bruk aldri apparatet til oppvarming av rommet.
- Etter bruk slår du alltid av matlagingssonene og kokeplaten som beskrevet i denne håndboken (dvs. ved hjelp av berøringskontrollene). Ikke stol på funksjonen for å slå av matlagingssonene når du fjerner pannene.
- Ikke la barn leke med apparatet eller sitte, stå eller klatre på det.
- Ikke oppbevar gjenstander av interesse for barn i skap over apparatet. Barn som klatrer på kokeplaten kan bli alvorlig skadet.
- Ikke la barn være alene eller uten tilsyn i området der apparatet er i bruk.
- Barn eller personer med funksjonshemming som begrenser sin evne til å bruke apparatet, bør ha en ansvarlig og kompetent person som gir beskjed om bruken av den. Instruktøren bør overbevist om at de kan bruke apparatet uten fare for seg selv eller omgivelsene.
- Ikke reparer eller skift ut deler av apparatet med mindre det er spesielt anbefalt i håndboken. All annen service skal utføres av en kvalifisert tekniker.
- Ikke plasser eller slipp tunge gjenstander på kokeplaten.
- Ikke stå på toppen av kokeplaten.
- Ikke bruk panner med sprukkede kanter eller dra panner over overflaten på induksjonsglasset, fordi dette kan skrape opp glasset.
- Ikke bruk skuremidler eller andre krevende rengjøringsmidler til å rengjøre kokeplaten. Disse kan skrape opp induksjonsglasset.
- Dette apparatet er ment å brukes i husholdninger og lignende steder som: -kjøkkenområder i butikker, kontorer og andre arbeidsmiljøer; -gårdshus; -av klienter i hoteller, moteller og andre boligmiljøer; -backpackermiljøer.
- **ADVARSEL:** Apparatet og dets tilgjengelige deler blir varme under drift.
- Pass på at du ikke berører varmeelementene.
- Barn under åtte år skal holdes borte fra apparatet, med mindre de overvåkes kontinuerlig.

Gratulerer med kjøpet av den nye induksjonskokeplaten din.

Vi anbefaler at du bruker litt tid på å lese denne instruksjons-/installasjonshåndboken for å fullt ut forstå hvordan du installerer og bruker den.

Les installasjonsavsnittet for installasjon.

Les alle sikkerhetsinstruksjoner nøye før bruk, og oppbevar denne instruksjons-/installasjonshåndboken for fremtidig referanse.

2. Produktinnføring

2.1 Sett ovenfra

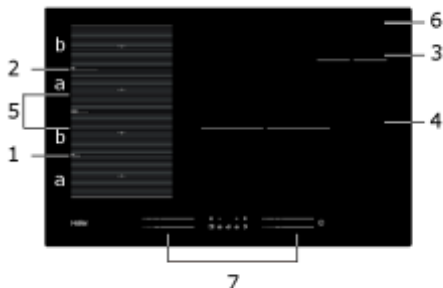

1. Maks. 2000/3200 W-sone
2. Maks. 2000/3200 W-sone
3. Maks. 1400/2000 W-sone
4. Maks. 3000/3600 W-sone
5. Maks. 3000/3600 W-sone
6. Glassplate
7. Kontrollpanel

2.2 Kontrollpanel

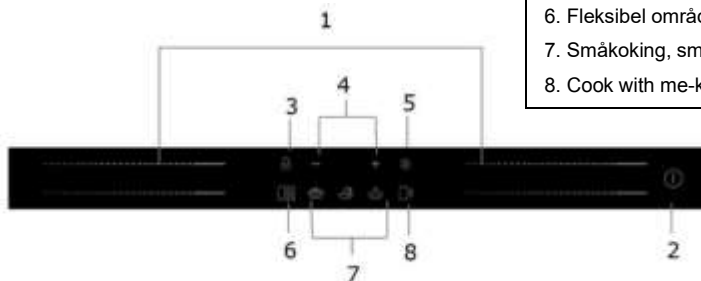

1. Strømkontroller for oppvarmingszone
2. PÅ/AV-kontroll
3. Nøkkellåskontroll
4. Tidtakerkontroll
5. Pausekontroll
6. Fleksibel områdekontroll
7. Småkoking, smelting, koking
8. Cook with me-kontroll

2.3 Arbeidsteori

Induksjonsmatlaging er en trygg, avansert, effektiv og økonomisk matlagingsteknologi. Den fungerer ved elektromagnetiske vibrasjoner som genererer varme direkte i pannen, i stedet for indirekte ved å varme opp glassoverflaten. Glasset blir bare varmt fordi pannen varmes opp.

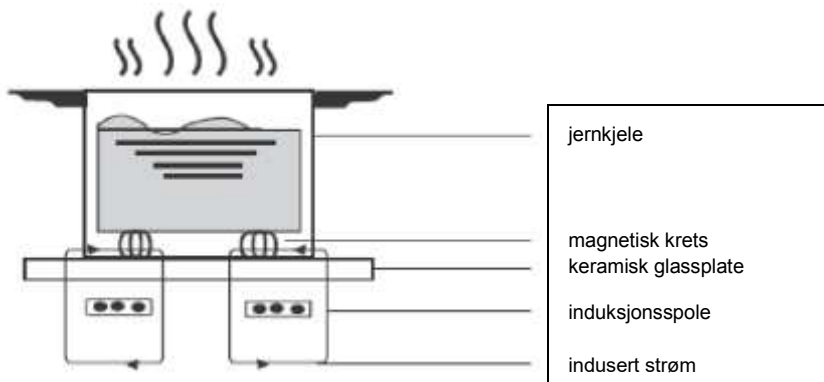

2.4 Før du bruker din nye induksjonskokeplate

- Les denne veiledningen, og legg merke til avsnittet "Sikkerhetsvarsler".
- Fjern all beskyttende film som fortsatt kan være gjenværende på induksjonskokeplaten din.

2.5 Teknisk spesifikasjon

Matlagingsplate	HAMTSJ86MC/1
Matlagingssoner	4 soner
Forsyningsspenning	220-240 V~ 50 Hz eller 60 Hz
Installert elektrisk strøm	7400W
Produktstørrelse (mm)	800X520X56
Innbyggingsdimensjoner (mm)	750X480

Vekt og dimensjoner er omtrentlige. Fordi vi hele tiden arbeider for å forbedre produktene våre, kan vi endre spesifikasjoner og konstruksjoner uten varsel.

Matlagingszone	Basisdiametere til induksjonsmatlagingsvarene	
	Minimum	Maksimum
1 og 2	80*	200
3	80	140
4	180	280
Lastesone	80*	200*400

*For å tillate riktig panorering, skal potensen plasseres innenfor omkretsen på området til perimeteren «a» eller «b», ikke mellom område «a» og «b».

3. Bruk av produkt

3.1 Berøringskontroller

- Kontrollene reagerer på berøring, så du trenger ikke å bruke trykk.
- Bruk kula på fingeren, ikke spissen.
- Du vil høre et pip hver gang et trykk registreres.
- Påse at kontrollene alltid er rene, tørre og at det ikke finnes noen gjenstander (f.eks. noe kjøkkenutstyr eller en klut) som dekker dem. Selv en tynn vannfilm kan gjøre kontrollene vanskelige å styre.

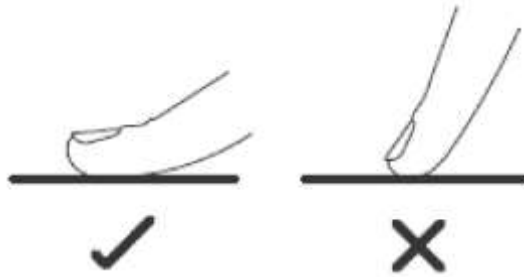

3.2 Velge den riktige matlagingsvaren



- Bruk kun matlagingsvare med en base som passer til induksjonsmatlaging. Se etter induksjonssymbolet på emballasjen eller nederst på pannen.



- Du kan kontrollere om matlagingsvarene dine er egnet ved å utføre en magnettest. Flytt en magnet mot basen av pannen. Hvis den tiltrekkes, er pannen egnet for induksjon.
- Hvis du ikke har en magnet:
 1. Putt litt vann i pannen du ønsker å kontrollere.
 2. Hvis  ikke blinker i displayet og vannet varmes opp, egner pannen seg.
- Matlagingsvare laget av følgende materialer er ikke egnet: rent rustfritt stål, aluminium eller kobber uten magnetisk base, glass, tre, porselen, keramisk og jordingsutstyr.

Ikke bruk matlagingsvare med sprukne kanter eller buet base.



Kontroller at bunnen av pannen er jevn, sitter flatt mot glasset og er den samme størrelsen som matlagingssonen. Bruk panner med en diameter som er så stor som grafikken i sonen som er valgt. Bruk av en gryte med litt bredere energi vil bli brukt med dens maksimale effektivitet. Hvis du bruker mindre gryteeffektivitet, kan den være mindre enn forventet. Gryte mindre enn 80 mm vil kanskje ikke registreres av kokeplaten. Sentrer alltid pannen på matlagingssonen.

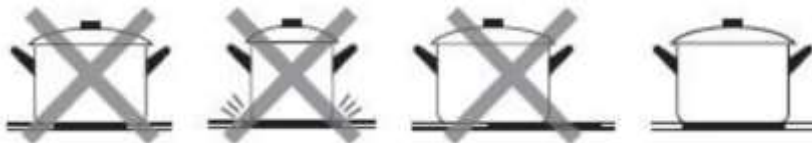

Løft alltid panner av induksjonskokeplaten - ikke la dem gli, ellers kan de skrape opp glasset.



3.3 Bruk

3.3.1 Start steking

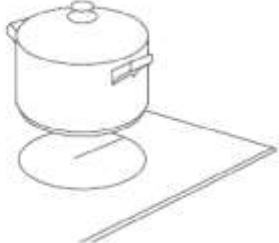
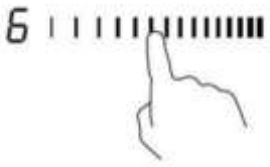
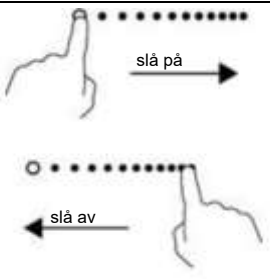

<p>Trykk på PÅ/AV-kontrollen i tre sekunder. Når strømmen er slått på, piper summeren én gang, alle displayene viser " - " eller " -- ", noe som angir at induksjonskokeplaten har gått inn på standbymodus.</p>	
<p>Plasser en egnet panne på matlagingssonen du ønsker å bruke.</p> <ul style="list-style-type: none"> Pass på at bunnen av pannen, og overflaten på matlagingssonen er rene og tørre. 	
<p>Når du berører oppvarmingszone-valgkontrollen, vil en indikator ved siden av nøkkelen blinke.</p>	
<p>Velg en varmeinnstilling ved å trykke på glidebryteren.</p> <ul style="list-style-type: none"> Hvis du ikke velger en innstilling innen 1 minutt, slås den keramiske kokeplaten av automatisk. Du må starte på nytt ved trinn 1. Du kan når som helst endre oppvarmingsinnstillingen under matlaging. 	



Hvis displayet blinker vekselvis med oppvarmingsinnstillingen

Det betyr:

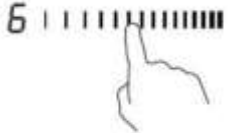



- du har ikke plassert en panne i riktig matlagingszone, eller
 - pannen du bruker, er ikke egnet for induksjonskoking eller,
 - pannen er for liten eller er ikke skikkelig sentrert i matlagingssonen.
- Ingen oppvarming finner sted, med mindre det er en egnet panne i matlagingssonen.
Displayet slås av automatisk etter 2 minutter hvis det ikke plasseres noen passende panne på den.

3.3.2 Fullfør matlaging

<p>Trykk på den oppvarmingszone-valgkontrollen du vil slå av.</p>	
<p>Slå av matsonen ved å skyve glidebryteren til "1". Kontroller at displayet viser "0".</p>	

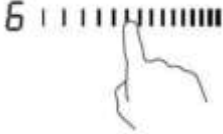
Slå av hele kokeplaten ved å berøre PÅ/AV-kontrollen.	
Vær oppmerksom på varme overflater 'H' viser hvilken matlagingsone som er varm å ta på. Den forsvinner når overflaten er avkjølt til en sikker temperatur. Den kan også brukes som en energibesparende funksjon hvis du ønsker å varme opp ytterligere panner. Bruk den varmeplaten som fremdeles er varm.	

3.3.3 Bruke Boost-funksjonen

Aktiver økningsfunksjonen	
Berøring av glidebryteren for varmesone	
Trykk på glidebryteren til høyre ende. Sørg for at skjermen viser "P".	
Avbryt Boost-funksjonen	
Berøring med glidebryteren for varmesonen som du vil avbryte Boost-funksjonen for.	
Velg hvilket som helst strømnivå for berøringskontrollen og Boost-funksjonen deaktiveres.	

- Funksjonen kan fungere i enhver matlagingsone.
- Matlagingssonen går tilbake til opprinnelig innstilling etter 5 minutter.
- Hvis den opprinnelige effektinnstillingen er lik 0, reduseres den til 14 etter 5 minutter.

3.3.4 Fleksibelt område

- Dette området kan brukes som én enkelt sone eller som fire uavhengige soner, i henhold til behovene til matlagingen når som helst.
- Fleksibelt område er laget av 4 uavhengige ledninger som kan kontrolleres separat to av to. Når du arbeider som en enkelt sone, slår den delen som ikke dekkes av kokeprogrammet automatisk etter ett minutt.
- For å gi riktig varmefordeling bør kokeutstyret være riktig plassert:

- På en hvilken som helst del av den fleksible sonen når kokeutstyret er mellom 80 og 200 mm.
- På det store området når kokeutstyret er større enn 200 mm.

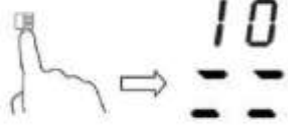
Som stor sone	
For å aktivere det fleksible området som en enkelt stor sone trykker du ganske enkelt på den fleksible områdekontrollen.	
Effektinnstillingen fungerer som alle andre normale områder.	
Effektnivået er unikt for alt det fleksible området og kan velges bare ved hjelp av en glidebryter	
Hvis styrken flyttes fra fronten til den bakre delen (eller omvendt), registrerer det fleksible området automatisk den nye stillingen og holder den samme kraften.	
For å legge til en ekstra kjele kan du deaktivere det fleksible området og trykke på dedikert knapp for å oppdage kokeprogrammet.	
Som fire uavhengige soner	
Hvis du vil bruke det fleksible området som fire forskjellige soner med to ulike kraftinnstillinger, må du ikke aktivere den fleksible områdekontrollen.	

Eksempler på god og dårlig plassering av styrke

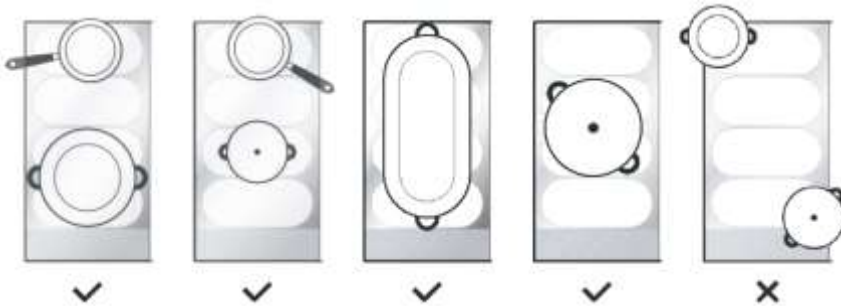

3.3.5 French Plaque

- Dette området kan stille inn kraften i henhold til posisjonen til gryten.
- Hvis kurven er nederst i et fleksibelt område, settes strømmen i nivå 1.
- Hvis gryten er på midten av fleksibelt område, settes strømmen i nivå 10.
- Hvis gryten er på toppen av fleksibelt område, er strømmen satt til nivå 14.



French Plaque	
For å aktivere French Plaque-området trykker du bare på den fleksible områdekontrollen i to sekunder	
Flytt grytens posisjon, strømmen endres automatisk.	
Kanseller French Plaque	
Trykk på den fleksible områdekontrollen for å slå av matlagingssonen.	

3.3.6 Låsning av kontroller

- Du kan låse kontrollene for å hindre utilsiktet bruk (for eksempel at barna slår på matlagingssonen utilsiktet).
- Når kontrollene er låst, er alle kontrollene, unntatt på/av-kontrollen, deaktivert.

Slik låser du kontrollene	
Trykk og hold inne låskontrollen en stund.	Tidtakerindikatoren vil vise " Lo "
Slik låser du opp kontrollene	
Trykk og hold inne låskontrollen en stund.	





Når kokeplaten er i låsemodus, vil alle kontroller være deaktivert, med unntak av PÅ/AV . Du kan alltid slå induksjonskokeplaten av med PÅ/AV  -kontrollen i en nødsituasjon, men du skal låse opp kokeplaten først i neste driftshandling.

3.3.7 Pausemodus

- Du kan stoppe oppvarmingen i stedet for å stenge av kokeplaten.
- Når du går inn i pausemodusen, er alle kontrollene, unntatt av/på-kontrollen, deaktivert.

Slik går du i pausemodus	
Kort trykk på Pause-kontrollen	Alle indikatorene viser "11".
Slik avslutter du pausemodus	
Kort trykk på Pause-kontroll.	



Når kokeplaten er i låsemodus, vil alle kontroller være deaktivert, med unntak av PÅ/AV . Du kan alltid slå induksjonskokeplaten av med PÅ/AV -kontrollen i en nødsituasjon, men du skal låse opp kokeplaten først i neste driftshandling.

3.3.8 Strømstyringsfunksjon

- det er mulig å stille inn et maksimalt strømsabsorpsjonsnivå for induksjonsplater, slik at man velger opp til forskjellige strømenheter.
- med introduksjonsplater kan man automatisk begrense seg selv for å jobbe ved lavere strømnivå, for å unngå faren for overbelastning.

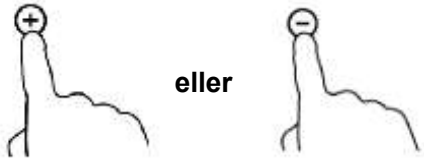



Slik angir du strømstyringsfunksjon	
Slå på kokeplaten og trykk på samtidig tid av Pause-kontrollen og Låse-kontrollen.	Timerindikatoren viser "P5", som betyr effektnivå 5", Standardmodusen er på 7,4 kW
Slik bytter du til et annet nivå	
Trykk på +/- til timeren 	Det er 5 effektnivåer, fra "P1" til "p5". Timerindikatoren viser én av dem. "P1": Den maksimale effekten er 2,5 kW. "P2": Den maksimale effekten er 3,5kW. "P3": Den maksimale effekten er 4,5kW. "P4": Den maksimale effekten er 5,5kW. "P5": maksimal effekt er 7,4 kW
Funksjon for bekreftelse og avslutning av strømstyring	
Trykk samtidig på Pause-kontrollen og Låskontroll for bekreftelse.	Deretter slås platen av.

3.3.9 Tidtakerkontroll

Du kan bruke tidtakeren på to forskjellige måter:

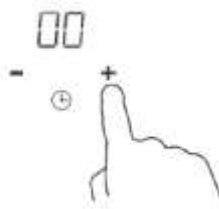
- Du kan bruke det som en minuttpåminnelse. I så fall vil ikke tidtakeren slå av noen matlagingszone når den innstilte tiden er utløpt.
- Du kan stille den til å slå av én eller flere matlagingssoner etter at den innstilte tiden er utløpt. Timeren på maks. er 99 min.

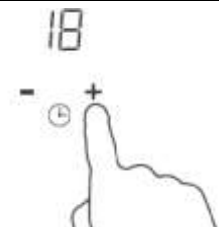
a) Bruke tidtakeren som en minuttpåminnelse

Kontroller at kokeplaten er slått på.	
Trykk på "+", som styrer tidsuret. Påminnellesindikatoren begynner å blinke og "00" vises på tidtakeren. Velg deretter og aktiver en sone berøring av glidebryteren for varmesone.	
Still inn klokkeslettet ved å trykke på "-"- eller "+"-kontrollen på tidtakeren Tips: Berør "-"- eller "+"-kontrollen over tidtakeren for å redusere eller øke med 1 minutt. Trykk på og hold "-"- eller "+"-kontrollen over tidtakeren for å redusere eller øke med ti minutter.	
Når tidtakeren er angitt, begynner den å telle umiddelbart. Displayet viser gjenværende tid, og tidtakeren blinker i fem sekunder.	
Summeren piper i 30 sekunder, og tidtakerindikatoren viser "- -" når innstillingstiden er ferdig.	



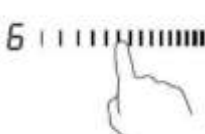
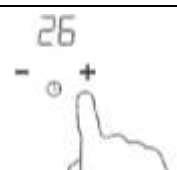

b) Stille inn tidtakeren for å slå av én eller flere matlagingssoner

Sett én sone	
Berøring av glidebryteren for varmesone	
Still inn klokkeslettet ved å trykke på "+"- eller "-"-kontrollen over tidtakeren Tips: Berør "-"- eller "+"-kontrollen over tidtakeren for å redusere eller øke med 1 minutt. Trykk på og hold "-"- eller "+"-kontrollen over tidtakeren for å redusere eller øke med ti minutter.	



Når tidtakeren er angitt, begynner den å telle umiddelbart. Displayet vil vise gjenværende tid og tidtakerindikatoren blinker i fem sekunder. MERK: Det røde punktet ved siden av nivåindikatoren lyser og angir at sonen er valgt.	
Når matlagingsdeltakeren utløper, blir den tilsvarende matlagingssonen automatisk slått av.	

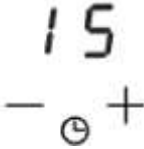

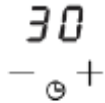
Andre matlagingssoner vil fortsette driften hvis de tidligere er slått på.

Sett flere sone:	
Trinnene for å sette flere soner ligner på trinn for innstilling av en sone; Når du setter tid til flere matlagingssoner samtidig, ligger desimalpunkter i de aktuelle matlagingssonene. Minutt-skjermen viser min. tidsur. Punktet i den tilhørende sonen blinker. Vist som nedenfor:	
 	(satt til 15 minutter)  (satt til 45 minutter)
Når nedtellingsuret utløper, vil den tilhørende sonen slås av. Da vises den nye min-timeren og punktet av tilsvarende sone blinker. Vist som høyre:	  (satt til 30 minutter) 
Trykk på valgkontrollen for varmesonen. Den tilhørende tidsbryteren vises i timerindikatoren.	

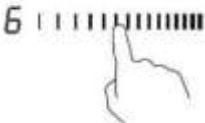
c) Avbryte tidtakeren

Berør oppvarmingssone-valgkontrollen du ønsker å avbryte tidtakeren for.	
Trykk og hold tidsbryterkontrollen " - ", tidsuret reduseres til "00", og timeren annulleres.	

3.3.10 Standard arbeidstid

Automatisk avstenging er en sikkerhetsfunksjon for induksjonskokeplaten. Den slås av automatisk hvis du glemmer å slå av matlagingen. Standard arbeidstid for ulike strømnivåer er vist i tabellen nedenfor:

Strømnivå	1	2	3	4	5	6	7	8	9
Standard arbeidstid (timer)	8	8	8	8	6	6	6	6	4
Strømnivå	10	11	12	13	14				
Standard arbeidstid (timer)	4	4	4	2	2				

Når kokeplaten fjernes, vil induksjonskokeplaten stoppe oppvarmingen umiddelbart og kokeplaten slås av automatisk etter to minutter.



Personer med pacemaker bør rådføre seg med lege før de bruker denne enheten.

3.3.11 Cook with me-funksjon

Du bør først laste ned HOn-appen og installere på den bærbare enheten din. Deretter tar du med introduksjonsringen ved å følge instruksjonene direkte fra appen.

For å gjøre sammenkoblingen mellom kokeplaten og appen brukes følgende prosess:

Trykk fire sekunder på Cook with me-knappen. Så snart de fire sekundene har passert, begynner tallet på TIMEREN å blinke med PA skrevet på den og starte paringsprosessen.



Når Wi-Fi PÅ: ett punkt vises på høyre side av LED-en.

Når "OFF" (AV): Ingen prikk vises

Slik angir du funksjonen "Cook with me"	
Velg fra hOn App-oppskriftsskrifter-menyen eller spesialprogrammer-menyen. Følg trinn for trinn på appen, og når du er ferdig, sender du parametrene til kokeplaten du vil koke med.	
Når kokeplaten mottar kommandoen fra appen, piper kokeplaten to ganger og blinker i ett sekund for å angi at instruksjonene er mottatt. For å starte oppskriften, trykk på "Cook with me"-knappen.	
Om du vil komme ut av "Cook with me"-funksjon, endrer du effektnivået i sonen.	

a. TRÅDLØSE PARAMETERE

Teknologi	Wi-Fi	BLE
Standard	IEEE 802.11b/n/g	Bluetooth v4.2, BR/EDR, BLE
Frekvensbånd [·]	2402-2480	2402-2480
Maksimal effekt [mW]	1500	1500

b. PRODUKTINFORMASJON FOR NETTVERKSUTSTYR

Produktinformasjon for nettverksutstyr	
Strømforbruket til produktet i nettverksmodus hvis alle kablede nettverksporter er tilkoblet og alle porter i trådløse nettverk er aktivert:	NA
Slik aktiverer du port for trådløst nettverk:	Trykk fire sekunder for å aktivere "Cook with me" for å aktivere enheten.
Slik deaktiverer du port for trådløst nettverk:	Trykk fire sekunder for å deaktivere funksjonen "Cook with me"

3.3.12 Spesialfunksjon



Småkoking



Smelting



Koking

Slik angir du spesialfunksjonen	
Berøring av glidebryteren for varmesone.	
Småkokingsfunksjonen er ideell til tilberedning av sauser, stuinger, stekte retter. Trykk på småkoking-tasten, indikatoren vises med "I"	
Smeltefunksjonen er den ideelle løsningen for smelting av sjokolade, smør. Denne funksjonen hjelper deg med å klargjøre alle typer desserter eller sauser. Trykk på smelting-tasten og indikatoren vil være "II".	
Kokefunksjon er ideell for å koke vann eller væske. Trykk på koking-tasten, indikatoren viser "III"	

4. Retningslinjer for matlaging



Vær forsiktig når du steker olje- og fettoppvarming svært raskt, særlig hvis du bruker PowerBoost. Ved ekstremt høye temperaturer vil olje og fett antennes spontant, og dette utgjør en alvorlig brannfare.

4.1 Matlagingstips

- Når mat kommer til kokepunktet, må du redusere temperaturinnstillingen.
- Ved å bruke et lokk vil dette redusere matlagingstidene og spare energi ved å beholde varmen.
- Minimaliser mengden væske eller fett for å redusere matlagingstidene.
- Begynne å lage mat med høy innstilling og redusere innstillingen når maten er gjennomvarmet.

4.1.1 Småkoking, tilberedning av ris

- Småkoking skjer under kokepunktet ved ca. 85 °C, når boblene bare stiger innimellom på overflaten av kokevæsken. Det er nøkkelen til deilige supper og stuinger fordi smakene utvikler seg uten å ødelegge maten. Du bør også lage eggbaserte og melfortykningssaus under kokepunktet.
- Noen oppgaver, inkludert matlaging etter absorpsjonsmetoden, kan kreve høyere innstilling enn den laveste innstillingen for å sikre at maten blir tilberedt i løpet av den tiden som anbefales.

4.1.2 Steke biffkjøtt

Slik lager du velsmakende biffsteaker:

1. Oppbevar kjøttet ved romtemperatur i ca. 20 minutter før matlagingen.
2. Varm opp en tungbasert panne.
3. Børst begge sidene av steaken med olje. Tilsett en liten mengde olje i den varme pannen og plasser deretter kjøttet på den varme pannen.
4. Vend steaken kun én gang under matlagingen. Den nøyaktige matlagingstiden vil være avhengig av tykkelsen på steaken og hvordan du ønsker den tilberedt. Tidene kan variere fra ca. 2-8 minutter per side. Press på steaken for å måle hvor den er tilberedt er - desto fastere den er, desto mer tilberedt er den.
5. La steaken hvile på en varm tallerken i noen minutter for å la den slappe av og bli mør før servering.

4.1.3 For frityrsteking

1. Velg en induksjonskompatibel, flatbasert wok eller en stor stekepanne.
2. Alle ingredienser og utstyr er klare. Frityrsteking skal foregå raskt. Hvis du lager store mengder, kan du lage mat i flere mindre partier.
3. Forvarm pannen kort og tilsett to spiseskjeer olje.
4. Tilbered alt kjøtt først, legg den til side og hold det varmt.
5. Frityrstek grønnsakene. Når de er varme, men fortsatt sprøe, skrur du matlagingssonen til en lavere innstilling, returnerer kjøttet til pannen og tilsetter sausen.
6. Rør ingrediensene forsiktig for å sikre at de varmes opp tilstrekkelig.
7. Server umiddelbart.

4.2 Registrering av små artikler

Når en uhensiktsmessig størrelse eller ikke-magnetisk panne (f.eks. aluminium), eller et annet lite element (f.eks. kniv, gaffel, nøkkel) blir stående på kokeplaten, går kokeplaten automatisk i standby innen 1 minutt. Viften vil fortsette å koke ned induksjonskokeplaten i ytterligere 1 minutt.

5. Varmeinnstillinger

Innstillingene nedenfor er bare retningslinjer. Den nøyaktige innstillingen vil avhenge av flere faktorer, inkludert matlagingssystemet og mengden du lager. Eksperimenter med introduksjonsnavet for å finne de innstillingene som passer best for deg.

Varmeinnstilling	Egnethet
1 - 2	<ul style="list-style-type: none"> • delikat oppvarming for små mengder mat • smelte sjokolade, smør og matvarer som brenner raskt • forsiktig lamellering • langsom oppvarming
3 - 5	<ul style="list-style-type: none"> • varm opp igjen • hurtig småkoking • tilberedning av ris
6 - 11	<ul style="list-style-type: none"> • pannekaker
12- 13	<ul style="list-style-type: none"> • sautering • tilberedning av pasta
14/P	<ul style="list-style-type: none"> • frityrsteking • steking • bringe suppe til kokepunktet • kokende vann

6. Pleie og rengjøring

Hva?	Hvordan?	Viktig!
Daglig tilsmussing på glass (fingeravtrykk, merker, flekker igjen av mat eller ikke-sukret søl på glasset)	<ol style="list-style-type: none"> 1. Slå av strømmen til kokeplaten. 2. Tilsett et rengjøringsmiddel mens glasset fremdeles er varmt (men ikke brennende varmt!) 3. Skyll og tørk av med en ren klut eller tørkepapir. 4. Slå på strømmen til kokeplaten igjen. 	<ul style="list-style-type: none"> • Når strømmen til kokeplaten er slått av, er det ingen "varm flate"-indikasjon, men matlagingssonen kan fortsatt være varm! Vær ekstremt forsiktig. • Ekstra kraftige skuremidler, nylon- og krevende/slitemidler kan skrape opp glasset. Les alltid etiketten for å kontrollere om det egner seg til rengjøringsmiddel eller skuremiddel. • La aldri renserester ligge på toppen: glasset kan bli flekket.
Overkokinger, oversmeltinger og varmt sukkerholdig søl i glasset	<p>Ta ut disse umiddelbart med en fiskekloss, en palettkniv eller barberbladskrade som er egnet for induksjonsglass-kokeplater, men vær oppmerksom på varme matlagingssoner:</p> <ol style="list-style-type: none"> 1. Slå av strømmen til kokeplaten ved vegg. 2. Hold bladet eller kjøkkenutstyret i en 30° vinkel, og skrap tilsmussingen eller sølet ned på et kjølig område på toppen av kokeplaten. 3. Rengjør tilsmussingen eller sølet med en oppvaskklut eller papirserviett. 4. Følg trinn 2 til 4 for Jording av "Hverdagsglass" ovenfor. 	<ul style="list-style-type: none"> • Fjern flekker så raskt som mulig sukkert mat eller søl. Hvis det skal avkjøles mot glasset, kan det være vanskelig å fjerne eller til og med skade glassoverflaten permanent. • Fare for kutt: Når sikkerhetsdekslet trekkes inn, blir bladet i en skrape utrolig skarpt. Må brukes med største forsiktighet, og alltid oppbevares trygt og utilgjengelig for barn.
Søl på berøringskontrollene	<ol style="list-style-type: none"> 1. Slå av strømmen til kokeplaten. 2. Samle opp sølet 3. Tørk av berøringskontrollområdet med en ren, fuktig svamp eller klut. 4. Tørk av området fullstendig med et tørkepapir. 5. Slå på strømmen til kokeplaten igjen. 	<ul style="list-style-type: none"> • Kokeplaten kan pipe og slå seg av selv, og berøringskontrollene vil kanskje ikke fungere mens det er væske på dem. Pass på at berøringskontrollområdet tørkes av før du slår på kokeplaten igjen.

7. Forslag og tips

Problem	Mulige årsaker	Hva du skal gjøre
Induksjonskokeplaten kan ikke slås på.	Ingen strøm.	Kontroller at induksjonskokeplaten er koblet til strømforsyningen og at den er slått på. Kontroller om det er strøbrudd i hjemmet eller området. Hvis du har kontrollert alt og problemet vedvarer, ringer du en kvalifisert tekniker.
Berøringskontrollene er upålitlige.	Kontrollene er låst.	Lås opp kontrollene. Se avsnittet "Bruke induksjonskokeplaten" for instruksjoner.
Berøringskontrollene er vanskelige å bruke.	Det kan være en liten vannfilm over kontrollene, eller du bruker kanskje tuppen av fingeren når du berører kontrollene.	Kontroller at berøringskontrollområdet er tørt og bruk fingertuppen når du berører kontrollene.
Glasset blir skrapet opp.	Kjøkkenutstyr med skarpe kanter. Uegnede, slipende skure- eller rengjøringsprodukter som brukes.	Bruk kjøkkenutstyr med flate og jevne baser. Se 'Velg korrekt kjøkkenutstyr'. Se 'Pleie og rengjøring'.
Noen panner avgir sprekke- eller knekkelyder.	Dette kan skyldes konstruksjonen av kjøkkenutstyret ditt (lag med forskjellige metaller vibrerer annerledes).	Dette er normalt for kjøkkenutstyr og indikerer ikke en feil.
Induksjonskokeplaten avgir lite støy når den brukes i en høy varme-innstilling.	Dette skyldes teknologien til induksjonsmatlaging.	Dette er normalt, men støyen skal være stille eller forsvinne helt når du senker varmeinnstillingen.
Viftestøy som kommer fra induksjonskokeplaten.	En kjølevifte innebygd i induksjonskokeplaten har slått seg på for å hindre at elektronikken overopphetes. Den kan fortsette å gå selv etter at du har slått av induksjonskokeplaten.	Dette er normalt og du trenger ikke å gjøre noe. Ikke slå av strømmen til induksjonskokeplaten ved veggen mens viften går.
Panner blir ikke varme og "u" vises på skjermen.	Induksjonskokeplaten kan ikke oppdage pannen fordi den er ikke egnet for induksjonsmatlaging. Induksjonskokeplaten kan ikke registrere pannen fordi den er for liten for matlagingssonen eller ikke korrekt sentrert på den.	Bruk kjøkkenutstyr som passer til induksjonsmatlaging. Se avsnittet 'Velg korrekt kjøkkenutstyr'. Sentrer pannen og pass på at den passer til størrelsen på matlagingssonen.
Induksjonskokeplaten eller en matlagingssonen har slått seg av uventet, en tone høres og en feilkode vises (vanligvis vekslende med ett eller to sifre på skjermen i matlagingtidtakerdisplayet).	Teknisk feil.	Noter deg feilbokstavene og -numrene, slå av strømmen til induksjonskokeplaten på veggen, og kontakt en kvalifisert tekniker.

8. Feilvisning og inspeksjon

Kokeplaten er utstyrt med en selvdiagnosefunksjon. Med denne testen kan teknikeren kontrollere at flere komponenter fungerer uten å demontere kokeplaten fra arbeidsflaten.

Feilsøking

For sone 1 og 2

Problem	Mulige årsaker	Hva du skal gjøre
E1,E2,E7,C1	Feil ved temperatursensor	Ta kontakt med leverandøren.
E3,E4	Temperatursensor i IGBT-feil.	Ta kontakt med leverandøren.
EU	Koblingen mellom skjermkortet og hovedkortet er feil	Ta kontakt med leverandøren.
EL,EH	Unormal forsyningsspennning	Kontroller om strømtilførselen er normal. Slå på etter at strømforsyningen er normal.
C3	Temperatursensor i den keramiske glassplaten er høy	Start på nytt når induksjonskokeplaten er avkjølt.
C2	Temperatursensor i IGBT er høy	Start på nytt når induksjonskokeplaten er avkjølt.

For sone 3 og 4

1) Det oppstår feilkode under kundebruk og løsningen er;

Feilkode	Problem	Løsning
Automatisk gjenoppretting		
EL	Matespenningen er over nominell spenning.	Kontroller om strømtilførselen er normal. Slå på etter at strømforsyningen er normal.
EH	Matespenningen er under nominell spenning.	
C1, C3	Høy temperatur på keramisk platesensor.	Vent til temperaturen på keramisk plateretur er normal. Trykk på "PÅ/AV"-knappen for å starte enheten på nytt.
C2	Høy temperatur på IGBT. (1#)	Vent til temperaturen på IGBT-returen går normalt. Trykk på "PÅ/AV"-knappen for å starte enheten på nytt. Kontroller om viften går jevnt. Hvis ikke, må viften skiftes.
Ingen automatisk gjenoppretting		
E2	Feil på temperatursensor i keramisk plate-kortkrets.	Kontroller koblingen eller skift ut temperatursensoren med keramisk plate.
E1	Feil på temperatursensor i keramisk plate - åpen krets.	
E7	Feil ved temperatursensoren på keramisk plate.	
E4	Temperatursensor i IGBT-feil - kortslutning.	Bytt strømkortet.
E3	Temperatursensor i IGBT-feil - åpen krets.	

2) Spesifikk feil og løsning

Feil	Problem	Løsning A	Løsning B
LED-indikatoren slås ikke på når enheten er koblet til.	Ingen strøm levert.	Kontroller om pluggen sitter godt fast i en stikkontakt og at kontakten fungerer.	
	Det geografiske strømpanelet og skjermkortet tilkobles.	Kontroller tilkoblingen.	
	Det geometriske strømkortet er skadet.	Bytt det at strømkortet er festet.	
	Skjermkortet er skadet.	Bytt skjermkortet.	
Enkelte knapper kan ikke fungere, eller LED-skjermen er ikke normalt.	Skjermkortet er skadet.	Bytt skjermkortet.	
Indikatoren for kokemodus slås på, men oppvarmingen starter ikke.	Høy temperatur på kokeplaten.	Omgivelsestemperaturen kan være for høy. Luftinntaket eller luftventilen kan blokkeres.	
	Det er noe galt med viften.	Kontroller om viften går jevnt. Hvis ikke, må viften skiftes.	
	Strømkortet er skadet.	Bytt strømkortet.	
Oppvarmingen stopper plutselig under drift, og displayet blinker "u".	Pannetypen er feil.	Bruk riktig gryte (se brukerhåndboken.)	Pannepåvisningskr ets er skadet og skift ut strømkortet.
	Grytediameteren er for liten.		
	Platen er overopphetet;	Enheden er overopphetet. Vent til temperaturen går tilbake til normal. Trykk på "PÅ/AV"-knappen for å starte enheten på nytt.	
Oppvarmingssoner på samme side (som den første og andre sonen) viser "u".	Strømkortet og det tilkoblede skjermkortet,	Kontroller tilkoblingen.	
	Displaykortet til kommunikasjonsdelen er skadet.	Bytt skjermkortet.	
	Hovedkortet er skadet.	Bytt strømkortet.	
Viftemotoren lyder unormalt.	Viftemotoren er skadet.	Skift viften.	

Ovenstående er skjønn og inspeksjon av vanlige feil.

Ikke demonter enheten på egen hånd for å unngå farer og skade på induksjonskokeplaten.

9. Installasjon

9.1 Valg av installasjonsutstyr

Skjær ut arbeidsflaten iht. størrelsene som er vist på tegningen.

For installasjon og bruk skal minst 5 cm plass opprettholdes rundt hullet. Kontroller at tykkelsen på arbeidsflaten er minst 30 mm. Velg varmebestandig og isolert arbeidsoverflatemateriale (tre og lignende fiberholdig eller hygroskopisk materiale skal ikke brukes som arbeidsoverflatemateriale, med mindre impregneret) for å unngå elektrisk støt og større deformering forårsaket av varmeplaten. Som vist nedenfor:



Merk: Sikkerhetsavstanden mellom sidene på kokeplaten og innerflatene på arbeidstoppen bør være minst 3 mm.

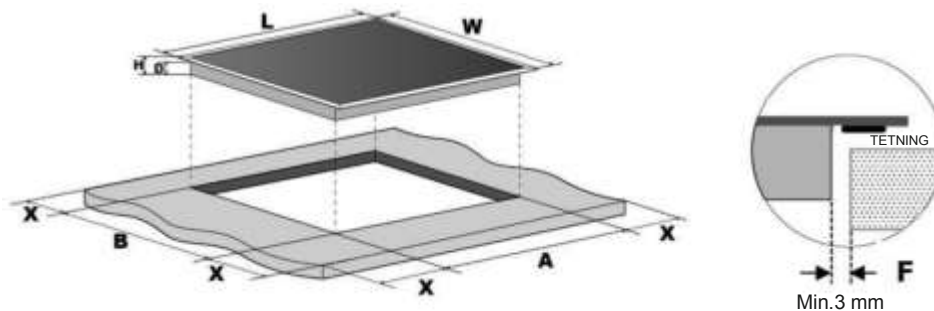

L (mm)	B (mm)	H (mm)	D (mm)	A (mm)	B (mm)	X (mm)	F(mm)
800	520	56	52	750±1	480±1	50 min.	3 min.

Under alle omstendigheter må du påse at induksjonskokeplaten er godt ventilert, og at luftinntaket og uttaket ikke er blokkert. Sørg for at induksjonskokeplaten er i god stand. Som vist nedenfor



Merk: Sikkerhetsavstanden mellom varmeplaten og skapet over varmeplaten skal være minst 760 mm.

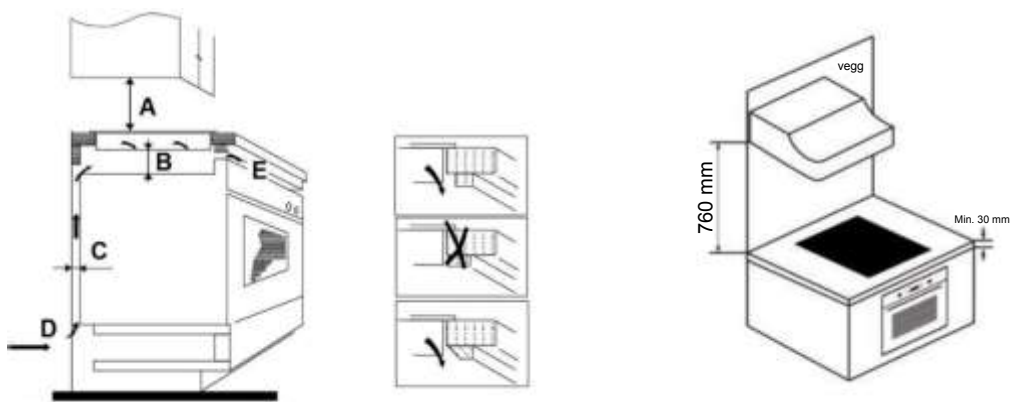

A (mm)	B (mm)	C(mm)	D	E
760	50 min.	20 min.	Luftinntak	Luftutgang 5 mm

ADVARSEL: Sikre tilstrekkelig ventilasjon

Påse at induksjonskokeplaten er godt ventilert, og at luftinntaket og uttaket ikke er blokkert. For å unngå utilsiktet berøring med overopphetingsbunnen til kokeplaten eller få uventet elektrisk støt under arbeidet, er det nødvendig å sette inn et treinnlegg, festet med skruer, på minst 50 mm fra bunnen av kokeplaten. Følg kravene nedenfor

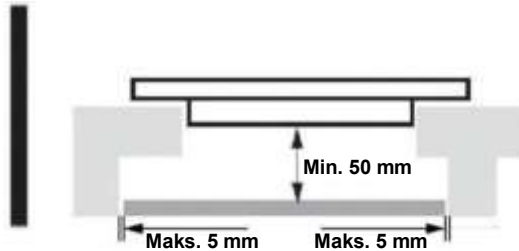

Det er ventilasjonshull rundt utenfor kokeplaten. DU MÅ sikre at disse hullene ikke blokkeres av benken når du setter kokeplaten på plass.



- Vær oppmerksom på at limet som fester plast- eller trematerialet til møblene, må motstå temperaturen ikke under 150 °C, for å unngå at panelene løsner.
- Bakveggen, tilstøtende og omkringliggende flater må derfor tåle en temperatur på 90 °C.

9.2 Før du installerer kokeplaten, må du sørge for at

- Arbeidsflaten er firkantet og nivellert, og det finnes ingen strukturelle objekter som har innvirkning på plassbehovet
- arbeidsflaten er laget av et varmebestandig og isolert materiale
- hvis man monterer kokeplaten over en ovn, så har ovnen en innebygd kjølevifte.
- Installasjonen vil følge alle klaringskrav, og gjeldende standarder og forskrifter.
- En egnet isoleringsbryter som gir full frakobling fra strømforsyningen, er inkorporert i den permanente kablingen, montert og plassert for å være i samsvar med lokale regler og forskrifter.
- Isoleringsbryteren må være av en godkjent type, og gi en 3 mm luftgapkontaktseparasjon i alle poler (eller i alle aktive [fase]ledere hvis de lokale kablingsreglene tillater variasjon av kravene).
- Isoleringsbryteren vil være lett tilgjengelig for kunden med kokeplaten installert
- Ta kontakt med lokale bygningsinstanser hvis det er tvil om installasjonen.
- Du bruker varmebestandige og brukervennlige overflatebehandlinger (for eksempel keramiske fliser) til veggoverflatene rundt kokeplaten.

9.3 Etter at du har installert kokeplaten, må du sørge for at

- Strømkabelen ikke er tilgjengelig gjennom skapdører eller skuffer.
- Det er tilstrekkelig luftstrøm fra utsiden av skapet til bunnen av kokeplaten.
- Dersom kokeplaten er montert over en skuff eller et skap, er det montert et varmevern under bunnen av kokeplaten.
- Isoleringsbryteren er lett tilgjengelig for kunden.

9.4 Før du finner festebrakettene

Enheten bør plasseres på en stabil, jevn overflate (bruk emballasjen). Ikke bruk kraft på kontrollene som stikker ut fra kokeplaten.

9.5 Justere brakettposisjonen

Fest kokeplaten på arbeidsflaten ved å skru seks braketter på bunnen av kokeplaten (se bilde) før installasjonen. Juster brakettposisjonen slik at den passer for forskjellige benkeplatetykkelser.

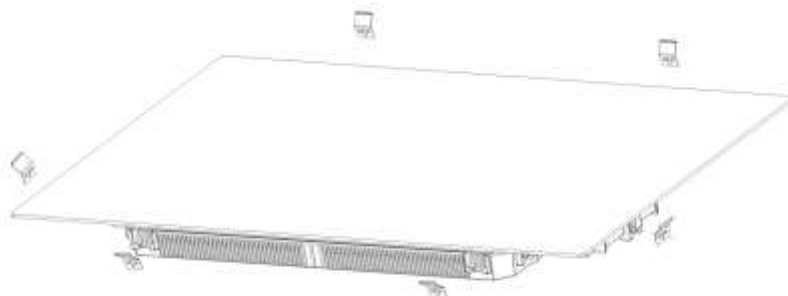

Under ingen omstendigheter kan brakettene berøres med de innvendige overflatene på arbeidsbenken etter installasjon (se bilde).

9.6 Forholdsregler

1. Induksjonsplaten må monteres av kvalifisert personell eller teknikere. Vi har fagfolk til tjeneste. Du må aldri utføre operasjonen på egen hånd.
2. Kokeplaten må ikke installeres direkte over en oppvaskmaskin, kjøleskap, fryser, vaskemaskin eller tørketrommel, ettersom fuktigheten kan skade kokeplateelektronikken
3. Induksjonsvarmeplaten skal installeres slik at bedre varmestråling kan sikres for å forbedre påliteligheten.
4. Vegg og den induserte oppvarmingssonen over bordflaten skal motstå varme.
5. Sandwichlaget og limet må være motstandsdyktig mot varme for å unngå skader.
6. En damprenser skal ikke brukes.

9.7 Koble kokeplaten til strømforsyningen



Denne kokeplaten må kobles til strømforsyningen kun av en kvalifisert person. Før du kobler kokeplaten til strømforsyningen, må du kontrollere at:

1. Hjemmeledningsystemet egner seg for strømmen som trekkes av kokeplaten.
2. Spenningen korresponderer til verdien som er angitt på typeskiltet
3. Kabeldelene for strømforsyningen kan motstå belastningen som er angitt på typeskiltet.

For å koble kokeplaten til strømforsyningen må du ikke bruke adaptere, redusere eller grenapparater, siden slike kan forårsake overoppheting og brann.

Strømkabelen må ikke berøre varme deler, og må plasseres slik at temperaturen ikke overstiger 75 °C på noe tidspunkt.



Kontroller med en elektriker om utstyr for boligkabler er i god stand, uten endringer. Eventuelle endringer må kun foretas av kvalifiserte elektrikere.

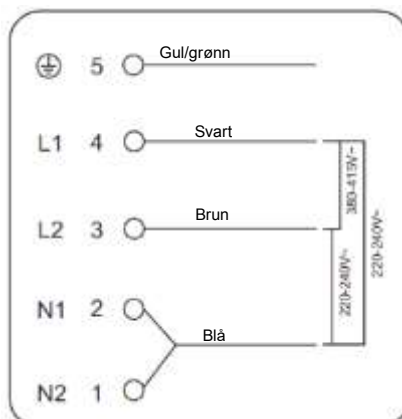

Hvis det totale antallet varmeenheter du velger ikke er mindre enn fire, kan apparatet kobles direkte til nettstrøm via enfaset elektrisk tilkobling, som vist nedenfor.

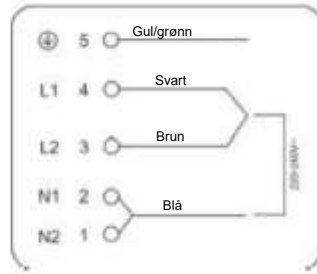
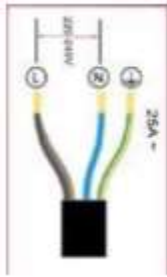

- Hvis kablen er skadet eller skal skiftes ut, må driften utføres av en ettersalgsgent med spesialverktøy for å unngå ulykker.
- Hvis apparatet kobles direkte til strømnettet, må en omnipolar kretsbyrter installeres med en minste åpning på tre mm mellom kontaktene.
- Installatøren må sørge for at riktig strømforsyning er utført og at den er i samsvar med sikkerhetsforskriftene.
- Kablen må ikke være bøyd eller komprimert.
- Kablen må kontrolleres regelmessig og skiftes ut av autoriserte teknikere.



Bunnoverflaten og strømlenningen til kokeplaten er ikke tilgjengelig etter installasjonen.



KASSERING: Dette produktet må ikke kasseres sammen med restavfallet. Innsamling av slikt avfall separat for spesialbehandling, er nødvendig.

Dette apparatet er merket i samsvar med det europeiske direktivet 2012/19/EU for Waste Electrical and Electronic Equipment (WEEE). Ved å sikre at dette apparatet kasseres på riktig måte, forhindrer du eventuell skade på miljøet og menneskers helse, som ellers kan skyldes kassering på feil måte.

Symbolet på produktet angir at det ikke kan behandles som normalt husholdningsavfall. Det skal bringes til et innsamlingssted for gjenvinning av elektriske og elektroniske varer.

Dette apparatet krever avfallshåndtering av spesialavfall. For ytterligere informasjon om behandling, gjenvinning og resirkulering av dette produktet, kontakt din lokale kommune, din husholdningsavfallsstasjon eller butikken der du kjøpte det.

Hvis du vil ha mer detaljert informasjon om behandling, gjenvinning og resirkulering av dette produktet, kan du kontakte den lokale kommuneadministrasjonen, den lokale avfallstjenesten for husholdningsavfall eller butikken der du kjøpte produktet.

1. Förord	363
1.1	Säkerhetsvarningar 363
1.2	Installation 363
1.2.1	Risk för elstöt 363
1.2.2	Risk för skärskada 363
1.2.3	Viktiga säkerhetsanvisningar 363
1.3	Användning och underhåll 364
1.3.1	Risk för elstöt 364
1.3.2	Hälsorisk 365
1.3.3	Risker med het yta 365
1.3.4	Risk för skärskada 365
1.3.5	Viktiga säkerhetsanvisningar 365
2. Produktintroduktion	367
2.1	Sedd uppifrån 367
2.2	Kontrollpanel 367
2.3	Funktionsprincip 367
2.4	Innan du använder din nya induktionshäll 368
2.5	Teknisk specifikation 368
3. Användning	368
3.1	Touch-reglage 368
3.2	Välja rätt kärl 369
3.3	Användning 370
3.3.1	Börja laga mat 370
3.3.2	Avsluta matlagning 370
3.3.3	Använda Boost-funktion 371
3.3.4	Flexibel induktionszon 371
3.3.5	French Plaque 373
3.3.6	Låsa reglage 373
3.3.7	Pausläge 374
3.3.8	Effekthanteringsfunktion 374
3.3.9	Timerdisplay 375
3.3.10	Standarinställd drifttid 377
3.3.11	Funktionen Cook with me 378
3.3.12	Specialfunktion 379
4. Riktlinjer för matlagning	379
4.1	Matlagningstips 379
4.1.1	Sjudning, koka ris 379
4.1.2	Bryna biff 380
4.1.3	Fräsa mat 380
4.2	Detektering av små föremål 380
5. Värmeinställningar	380
6. Skötsel och rengöring	381
7. Råd och tips	382
8. Feldisplay och inspektion	383

9. Installation	385
9.1 Val av installationsutrustning.....	385
9.2 Försäkra dig om följande före installation av hällen:	386
9.3 Försäkra dig om följande efter installation av hällen:	387
9.4 Innan placering av installationsfästena	387
9.5 Justera fästernas position.....	387
9.6 Försiktighetsåtgärder.....	388
9.7 Ansluta hällen till nätspänning.....	388

1. Förord

Candy Hoover Group Srl förklarar härmed att radioutrustningen överensstämmer med direktiv 2014/53/EU och med relevanta lagstadgade krav (för den brittiska marknaden med UKCA-märkning).

Den fullständiga texten till försäkran om överensstämmelse finns på följande webbadress:

www.candy-group.com

1.1 Säkerhetsvarningar

Din säkerhet är viktig för oss. Läs denna information innan du använder din håll.

1.2 Installation

1.2.1 Risk för elstöt

- Innan du rengör eller underhåller apparaten ska apparatens huvudström kopplas bort.
- En bra jordanslutning är nödvändig och obligatorisk.
- Arbete på husets elsystem får bara göras av en behörig elektriker.
- Underlåtenhet att följa dessa anvisningar kan leda till elstötar och dödsfall.

1.2.2 Risk för skärskada

- Var försiktig – vassa kanter.
- Underlåtenhet att vara försiktig kan leda till personskador och skärsår.

1.2.3 Viktiga säkerhetsanvisningar

- Läs dessa anvisningar noggrant innan du installerar eller använder denna apparat.
- Inga brännbara material eller produkter får någonsin placeras på denna apparat.
- Gör denna information tillgänglig för personen som ansvarar för att installera apparaten, eftersom detta kan ge lägre installationskostnader.
- För att undvika risker måste denna apparat installeras i enlighet med dessa installationsanvisningar.
- Apparaten får bara installeras och jordas på rätt sätt av en behörig och kvalificerad person.
- Denna apparat ska anslutas till en krets med en fränkskiljare som ger fullständig fränkoppling från strömförsörjningen.

- Underlåtenhet att installera apparaten på rätt sätt kan göra alla garantier ogiltiga.
- Den här apparaten kan användas av barn från 8 års ålder och av personer med nedsatt fysisk, sensorisk eller mental förmåga om de har fått handledning eller instruktioner för säker användning och förstår de faror som är inblandade.
- Barn ska inte leka med apparaten. Rengöring och skötsel ska inte utföras av barn utan uppsikt.
- Om nätsladden skadas måste den bytas av tillverkaren, dennes serviceombud eller liknande kvalificerad person för att undvika faror.
- Varning! Stäng av apparaten omedelbart om hällens yta har sprickor (det föreligger risk för elstöt, eftersom det finns strömförande komponenter under håll av glaskeramik eller liknande material)
- Metallföremål som knivar, gafflar, skedar och lock får inte placeras på hällens yta eftersom de kan bli varma
- Använd inte ångrengörare.
- Använd inte ångrengörare för att rengöra hällen.
- Apparaten är inte avsedd att användas med en extern timer eller ett separat fjärrstyrningssystem.
- VARNING! Risk för brand: använd inte spishällen som avställningsyta.
- Matlagningsprocessen måste övervakas. Korta matlagningsprocesser måste övervakas kontinuerligt.
- VARNING! Matlagning med fett eller olja utan uppsikt på en håll kan vara farligt och leda till brand. Släck ALDRIG brand med vatten!, stäng endast av apparaten och täck sedan över flaman med till exempel ett lock eller ett brandtäck.

1.3 Användning och underhåll

1.3.1 Risk för elstöt

- Laga inte mat på en trasig eller sprucken håll. Om hällens yta skulle gå sönder eller spricka ska apparaten stängas av omedelbart vid huvudströmmen (väggbrytare). Kontakta därefter en kvalificerad tekniker.

- Stäng av hällen med väggbrytaren före rengöring eller underhåll.
- Underlåtenhet att följa dessa anvisningar kan leda till elstötar och dödsfall.

1.3.2 Hälsorisk

- Denna apparat efterlever säkerhetsstandarder med avseende på elektromagnetism.
- Personer med pacemaker eller andra elektriska implantat (som till exempel insulinpumpar) måste emellertid konsultera sin läkare eller implantatets tillverkare innan denna apparat används för att säkerställa att deras implantat inte påverkas av det elektromagnetiska fältet.
- Underlåtenhet att följa dessa anvisningar kan leda till dödsfall.

1.3.3 Risker med het yta

- Under användningen kommer lättillgängliga delar av denna apparat bli så varma att de kan orsaka brännskador.
- Låt inte din kropp, dina kläder eller andra föremål, utöver lämpliga kärl för matlagning, vidröra induktionsglaset förrän ytan har svalnat.
- Håll barn borta.
- Kastrullers handtag kan bli varma. Handtag på kastruller kan bli väldigt varma. Försäkra dig om att kastrullens handtag inte är placerat direkt över en värmezona som är påslagen. Positionera handtagen så att barn inte kan komma åt dem.
- Underlåtenhet att följa dessa anvisningar kan leda till brännskador och skällning.

1.3.4 Risk för skärskada

- Hällskrapans rakbladsvassa blad exponeras när säkerhetsfodralet dras bort. Använd med extrem försiktighet och förvara säkert och utom räckhåll för barn.
- Underlåtenhet att vara försiktig kan leda till personskador och skärsår.

1.3.5 Viktiga säkerhetsanvisningar

- Lämna aldrig apparaten oövervakad när den används. Om en kastrull kokar över kan rökande och flottiga rester antändas.
- Använd aldrig apparaten som en arbets- eller förvaringsyta.
- Lämna aldrig objekt eller redskap på apparaten.
- Placera aldrig avmagnetiserbara föremål (som kreditkort, minneskort) eller elektronik (som datorer, mp3-spelare) i närheten av apparaten eftersom de kan påverkas av det elektromagnetiska fältet.

- Använd aldrig apparaten i syfte att värma upp rummet.
- Stäng alltid av hällen och tillagningszonerna i enlighet med denna bruksanvisning (det vill säga med touch-reglagen). Förlita dig inte på att detekteringsfunktionen ska stänga av tillagningszonerna när du tar bort kokkärlet.
- Låt inte barn leka med apparaten eller sitta, stå eller klättra på den.
- Förvara inte föremål som är intressanta för barn i skåpen över apparaten. Barn som klättrar på hällen kan skadas allvarligt.
- Lämna inte barn ensamma eller utan uppsikt i området där apparaten används.
- Barn eller personer med en funktionsnedsättning som begränsar deras förmåga att använda apparaten ska anvisas om apparatens användning av en ansvarig och kompetent person. Personen som anvisar ska vara trygg i förvisningen att de kan använda apparaten utan risk för dem själva eller omgivningen.
- Reparera eller byt inte någon del av apparaten om inte detta specifikt rekommenderas i bruksanvisningen. Allt annat underhåll ska utföras av en kvalificerad tekniker.
- Placera eller släpp inte tunga föremål på hällen.
- Stå inte på hällen.
- Använd inte grytor med skrovlig yta, och dra inte kärl över induktionsglasytan eftersom detta kan repa glaset.
- Använd inte stålull eller annan nötande rengöringsutrustning när hällen rengörs eftersom detta kan skada induktionsglaset.
- Denna produkt är avsedd att användas i hushåll och liknande användningsområden, som till exempel: – personalkök i butiker, kontor och andra arbetsmiljöer, – lantbruk, – av gäster på hotell, motell och i andra slags boendemiljöer, – på B&B:er och i liknande miljöer.
- **VARNING!** Apparaten och dess tillgängliga delar bli heta under användning.
- Se till att inte vidröra heta ytor.
- Barn under 8 år ska hållas borta om de inte kan övervakas kontinuerligt.

Grattis till din nya induktionshäll.

Vi rekommenderar att du lägger lite tid på att läsa denna bruks-/installationsanvisning för att helt förstå hur du ska installera och använda den på rätt sätt.

Läs installationsavsnittet för information om installationen.

Läs alla säkerhetsanvisningar noggrant innan användning och förvara denna bruks-/installationsanvisning på en bra plats för framtida referens.

2. Produktintroduktion

2.1 Sedd uppifrån

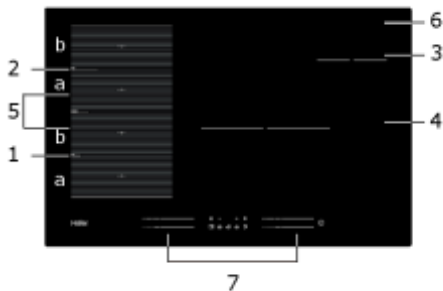

1. Zon för max. 2 000/3 200 W
2. Zon för max. 2 000/3 200 W
3. Zon för max. 1 400/2 000 W
4. Zon för max. 3 000/3 600 W
5. Zon för max. 3 000/3 600 W
6. Glasskiva
7. Kontrollpanel

2.2 Kontrollpanel

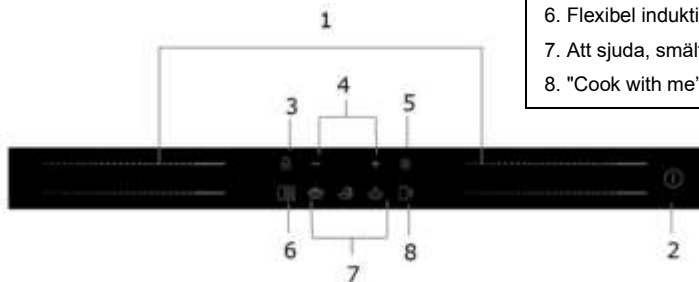

1. Touch-knappar för värmezoner
2. AV/PÅ
3. Låsknapp
4. Timerdisplay
5. Paus
6. Flexibel induktionszon
7. Att sjuda, smälta, koka
8. "Cook with me" control

2.3 Funktionsprincip

Induktionstekniken är en mycket säker, avancerad, effektiv och ekonomisk matlagningsteknik. Vid induktionsvärmning genererar elektromagnetiska vibrationer värme direkt i kokkärlet (inte på hällens glasyta). Glashällen blir varm eftersom den värms upp av kokkärlet.

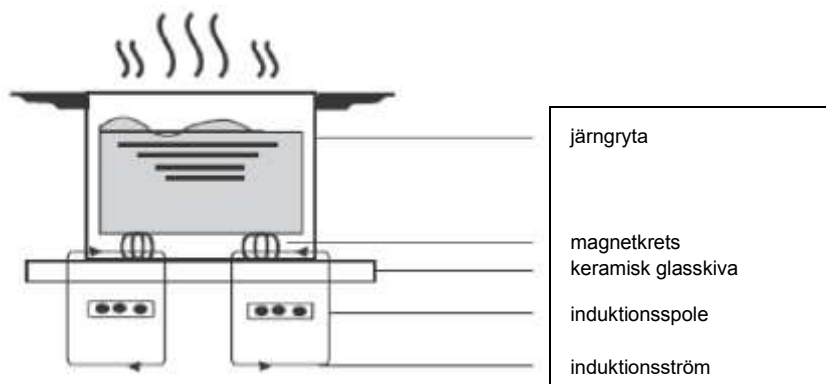

2.4 Innan du använder din nya induktionshäll

- Läs denna vägledning och var särskilt uppmärksam på avsnittet "Säkerhetsvarningar".
- Avlägsna eventuell skyddsfilm som fortfarande sitter på din induktionshäll.

2.5 Teknisk specifikation

Matlagningshäll	HAMTSJ86MC/1
Tillagningszoner	4 zoner
Nätspänning	220–240 V~ 50 Hz eller 60 Hz
Installerad elektrisk effekt	7 400 W
Produktmått (mm)	800 X 520 X 56
Inbyggnadsmått (mm)	750 X 480

Vikt och mått är ungefärliga. Eftersom vi ständigt strävar efter att förbättra våra produkter kan vi ändra specifikationer eller konstruktion utan att meddela detta i förväg.

Tillagningszon	Bottendiameter för induktionskärl	
	Min.	Max.
1 och 2	80*	200
3	80	140
4	180	280
Flexibel induktionszon	80*	200*400

*För en korrekt detektering av kokkärlet ska kokkärlet placeras inom omkretsen för området «a» eller «b» och inte mellan området «a» och «b».

3. Användning

3.1 Touch-reglage

- Dessa reglage reagerar på beröring, så du behöver inte trycka hårt på dem.
- Tryck med fingerdynan, inte fingerspetsen.
- Du kommer att höra ett pip varje gång ett kommando registreras.
- Se till att kontrollpanelen alltid är ren och torr och att inga föremål (till exempel redskap eller handdukar) täcker den. Även en tunn vattenfilm kan försvåra användning av reglagen.

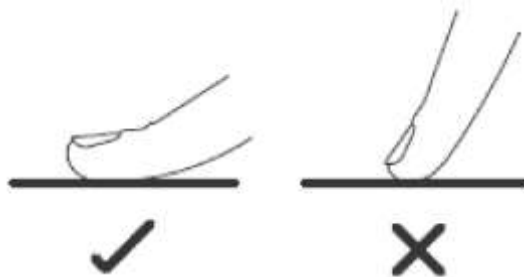

3.2 Välja rätt kärl



- Använd endast kokkärl med botten som är lämplig för induktionshäll. Titta efter induktionssymbolen på förpackningen eller på botten av kokkärlet.



- Du kan kontrollera om ditt kärl är lämpligt genom att genomföra ett magnettest. Håll magneten mot kokkärlets botten. Om den fastnar är kokkärlet lämpligt för induktionshäll.
- Om du inte har någon magnet:
 - Häll lite vatten i kärlet som du vill kontrollera.
 - Om symbolen  inte blinkar på displayen och vattnet värms upp är kärlet lämpligt.
- Kärl i följande material är inte lämpliga: rent rostfritt stål, aluminium eller koppar utan magnetisk botten, glas, trä, porslin, keramik och lergods.

Använd inte kärl med skrovlig eller rundad botten.



Se till att kärlets botten är rak, ligger jämnt mot glaset och har samma storlek som tillagningszonen. Använd kärl vars diameter är lika stor som grafiken för den zon du valt. Om du använder ett kärl som är aningen bredare kommer energieffektiviteten att maximeras. Om du använder ett mindre kärl kan effektiviteten bli lägre än förväntat. Kokkärl med mått på mindre än 80 mm detekteras inte av hällen. Centrera alltid kärlet över tillagningszonen.

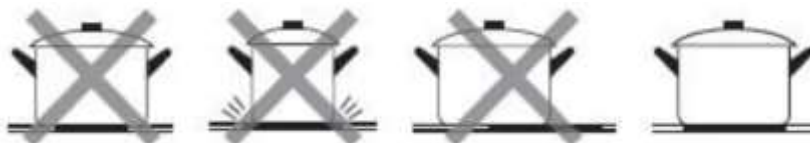

Lyft alltid av kokkärlet från induktionshällen – dra inte av det (glasytan kan repas).



3.3 Användning

3.3.1 Börja laga mat

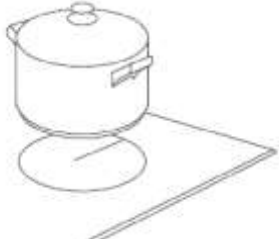
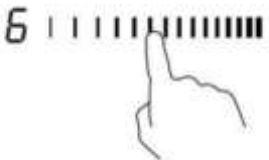
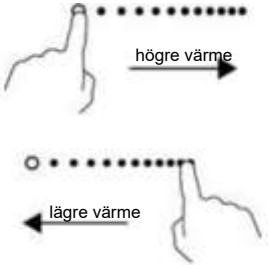

<p>Tryck på AV/PÅ i tre sekunder. När hällen aktiverats hörs ett pip, och alla displayer visar "-" eller "—", vilket betyder att hällen är i standbyläge.</p>	
<p>Placera ett lämpligt kärl på den tillagningszon du vill använda.</p> <ul style="list-style-type: none">Se till att kärlets botten och hällens yta är rena och torra.	
<p>Genom att trycka på värmezonen värmereglage, kommer en indikator att blinka bredvid knappen.</p>	
<p>Välj en värmeinställning genom att trycka på värmereglaget.</p> <ul style="list-style-type: none">Om du inte väljer värmeinställning inom 1 minut kommer induktionshällen automatiskt att stängas av. För att starta den igen börjar du om från steg 1.Du kan när som helst under matlagningen ändra värmeinställningen.	



Om displayen blinkar alternerande med värmeinställningen

innebär detta:

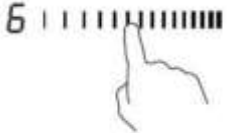



- att du inte har placerat ett kärl på rätt tillagningszon eller
 - att kärlet du använder inte är lämpligt för induktion eller
 - att kärlet är för litet eller inte är korrekt centrerat på tillagningszonen.
- Ingen uppvärmning sker förrän ett lämpligt kärl är placerat på tillagningszonen. Displayen kommer automatiskt att stängas av efter 2 minuter om inget lämpligt kärl placeras ut.

3.3.2 Avsluta matlagning

<p>Tryck på Av/på-reglaget för den värmezon du vill stänga av.</p>	
<p>Stäng av tillagningszonen genom att trycka på reglaget till "1". Se till att displayen visar "0".</p>	

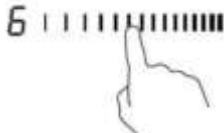
Stäng av hela induktionshällen genom att trycka på AV/PÅ.	
Var försiktig med varma ytor Symbolen H visas på värmezonen när den är för varm för att röra. Indikationen kommer att försvinna när ytan har svalnat till en säker temperatur. Den kan också användas i energisparande syfte – använd zonen som fortfarande är varm om du vill värma upp fler kärl.	

3.3.3 Använda Boost-funktion

Aktivera boost-funktion	
Tryck på värmezonsens värmereglage	
Tryck på reglaget till höger. Se till att displayen visar "P".	
Avbryt Boost-funktion	
Tryck på värmereglaget för den värmezonen för vilken du vill stänga av Boost-funktion.	
Välj valfri effektnivå på reglaget och Boost-funktionen kommer att avaktiveras.	

- Boost-funktionen kan användas för alla tillagningszoner.
- Värmezonen återgår automatiskt till ursprunglig inställning efter 5 minuter.
- Om den ursprungliga värmeinställningen var 0, återgår den till 14 efter 5 minuter.

3.3.4 Flexibel induktionszon

- Detta område kan användas som en stor zon eller som fyra olika mindre zoner, beroende på dina tillagningsbehov.
- Den flexibla induktionszonen består av 4 oberoende induktorer som kan regleras två och två. När den används som en enda zon stängs den del som inte täcks av kokkärl automatiskt av efter en minut.
- För att garantera en korrekt värmefördelning bör kokkärlet vara korrekt placerat:

- Var som helst i den flexibla zonen när kokkärlet är mellan 80 och 200 mm.
- I det stora området när kokkärlet är större än 200 mm.

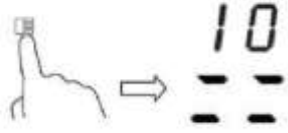
Som en stor zon	
För att använda den flexibla induktionszonen som en stor zon behöver du bara trycka på respektive knappar.	
Värmeinställningen fungerar precis som för en vanlig zon.	
Effektnivån är unik för hela den flexibla induktionszon som du lätt väljer med värmereglaget.	
Om kokkärlet flyttas från den främre till den bakre delen (eller vice versa) detekterar den flexibla induktionszonen automatiskt den nya positionen och behåller samma värmeinställning.	
Om du vill ställa på ett kokkärl till trycker du bara på respektive knapp för att detektera kokkärlet.	
Som fyra oberoende zoner	
Aktivera inte de respektive knapparna om du vill använda den flexibla induktionszonen som fyra oberoende zoner med två olika värmeinställningar.	

Exempel på bra och dålig placering av kokkärl

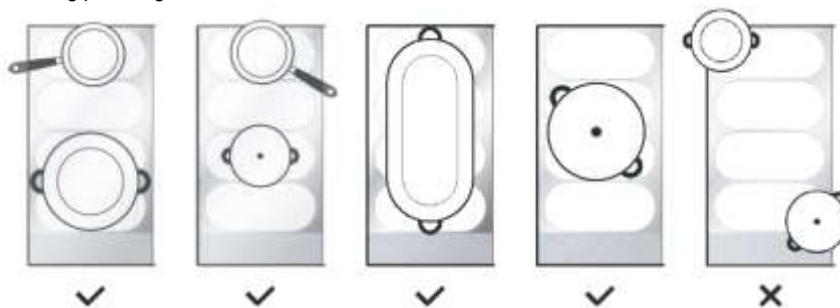

3.3.5 French Plaque

- Detta område kan reglera värmen enbart genom att förflytta kärlet i kokzonen.
- Om kokkärlet är placerat på kokzonens nedre del är värnehållningen på nivå 1.
- Om kokkärlet är placerat i mitten på kokzonen, är värnehållningen på nivå 10.
- Om kokkärlet är placerat högst upp på kokzonen är värnehållningen på nivå 14.



French Plaque	
För att aktivera området French Plaque, tryck helt enkelt på valfri knapp i 2 sekunder	
Värnehållningen ändras automatiskt om du flyttar på kokkärlet	
Avbryt French Plaque	
Tryck på valfri knapp för att stänga av tillagningszonen.	

3.3.6 Låsa reglage

- Du kan låsa reglagen för att förhindra oavsiktlig användning (till exempel av barn som sätter på tillagningszonerna av misstag).
- När hällen är låst är alla dess reglage (utom AV/PÅ) avaktiverade.

För att låsa reglagen	
Tryck och håll ner låssymbolen en stund.	Timerindikatorn kommer att visa "Lo"
För att låsa upp reglagen	
Tryck och håll ner låssymbolen en stund.	



När hällen är låst är alla dess reglage utom AV/PÅ  aktiverade. Du kan alltså alltid stänga av induktionshällen genom att trycka på AV/PÅ  i en nödsituation (för att utföra andra manövrar måste du emellertid låsa upp hällen först).

3.3.7 Pausläge

- Du kan pausa uppvärmningen istället för att stänga av hällen.
- I pausläge kommer alla reglage utom AV/PÅ vara inaktiverade.

För att gå in i pausläge	
Tryck kort på paus	Alla indikatorer kommer att visa "11"
Avsluta pausläge	
Tryck kort på paus.	



När hällen är låst är alla dess reglage utom AV/PÅ aktiverade. Du kan alltså alltid stänga av induktionshällen genom att trycka på AV/PÅ i en nödsituation (för att utföra andra manövrar måste du emellertid låsa upp hällen först).

3.3.8 Effekthanteringsfunktion

- En maximal energiförbrukning kan ställas in för induktionshällen genom att välja olika effektområden.
- Induktionshällar kan begränsas automatiskt för att fungera på låg effektnivå för att undvika risk för överbelastning.

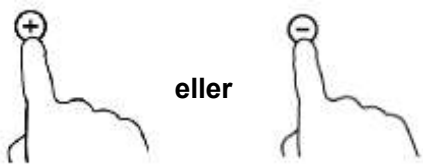

Gå in i Effekthanteringsfunktion	
Slå på hällen och tryck samtidigt på paus och låssymbolen.	Timerindikatorn kommer att visa "P5" vilket betyder effektnivå 5. Standardläget är på 7,4 kW
Byt till en annan nivå	
Tryck på +/- på timern 	Det finns 5 effektnivåer, från "P1" till "P5". Timerindikatorn kommer att visa en av dem. För "P1" är den maximala effekten 2,5 kW. För "P2" är den maximala effekten 3,5 kW. För "P3" är den maximala effekten 4,5 kW. För "P4" är den maximala effekten 5,5 kW. För "P5" är den maximala effekten 7,4 kW
Bekräfta och avsluta Effekthanteringsfunktion	
För att bekräfta trycker du samtidigt på paus och låssymbolen.	Hällen kommer att vara avstängd.

3.3.9 Timerdisplay



Du kan använda timern på två olika sätt:

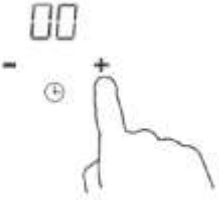
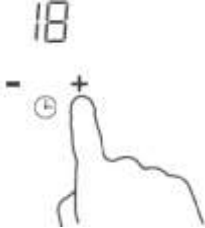
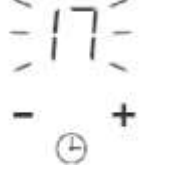
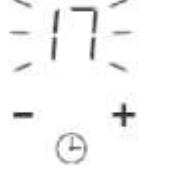

- Du kan använda den som en minuträknare. I detta fall stängs ingen värmezona av när timern når inställd tid.
- Du kan ställa in den så att den stänger av en eller flera tillagningszoner när timern når inställd tid.
Max. tid: 99 minuter.

a) Använd timer som minuträknare





<p>Se till att hällen är påslagen.</p>	
<p>Tryck på "+"-ikonerna för timern. Minutindikatorn börjar att blinka och "00" kommer att visas på timerdisplayen. Välj och aktivera sedan en zon genom att trycka på värmezonen värmeregla.</p>	
<p>Ställ in tiden genom att trycka på "-" eller "+"-ikonerna Tips: Tryck på "-" eller "+"-ikonerna för att sänka eller öka med 1 minut. Om du trycker och håller ned "-" eller "+"-ikonerna sänker eller ökar du med 10 minuter.</p>	
<p>När tiden är inställd kommer nedräkningen att börja omedelbart. Displayen visar återstående tid och timerindikatorn blinkar i 5 sekunder.</p>	
<p>När inställd tid har löpt ut piper summern i 30 sekunder och timerdisplayen visar "- -".</p>	

b) Ställa in timern att stänga av en eller flera tillagningszoner

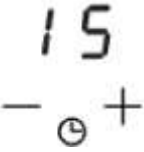

Ställ in en zon	
<p>Tryck på värmezonen värmeregla</p>	
<p>Ställ in tiden genom att trycka på "+" eller "-"-ikonerna Tips: Tryck på "-" eller "+"-ikonerna om du vill sänka eller öka med 1 minut. Om du trycker och håller ned "-" eller "+"-ikonerna sänker eller ökar du med 10 minuter.</p>	

<p>När tiden är inställd kommer nedräkningen att börja omedelbart. Displayen visar återstående tid och timerindikatorn blinkar i 5 sekunder.</p> <p>OBS! Den röda punkten bredvid effektivvärdindikatorn kommer att tändas vilket indikerar att zonen är vald.</p>	
<p>När matlagningstidern löper ut kommer den aktuella tillagningszonen automatiskt att stängas av.</p>	

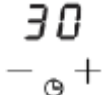
 Andra tillagningszoner kommer att fortsätta vara igång om de var påslagna innan.

Ställa in flera värmezoner:	
<p>Stegen för att ställa in flera värmezoner liknar dem för att ställa in en värmezon. När du ställer in tiden för flera värmezoner samtidigt visas decimalpunkterna för berörda värmezoner. Minutdisplayen visar minuttimern. Punkten för zonen blinkar. Displayen har nedanstående utseende:</p>	
 	<p>(inställd på 15 minuter)</p> <p>(inställd på 45 minuter)</p> 
<p>När tiden för timern har löpt ut stängs värmezonen av. När den har gjort det visas timern för nästa värmezon och punkten för zonen blinkar. Displayen ser ut som bilden till höger:</p>	  <p>(inställd på 30 minuter)</p> 
<p>Tryck på värmezonens Av/på-reglage (timern i timerdisplayen visas).</p>	

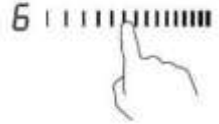
c) Avbryt timer

<p>Tryck på värmereglaget för den värmezon du vill ställa in timern för</p>	
<p>Tryck och håll ner timerdisplayen "- ", timern minskar till "00" och timern avbryts.</p>	

3.3.10 Standarinställd drifttid

Den automatiska avstängningen är en säkerhetsfunktion för din induktionshäll. Den stängs av automatiskt om du glömmer att stänga av vid matlagningen. Standarinställd drifttid för olika effektnivåer visas i tabellen nedan:

Effektnivå	1	2	3	4	5	6	7	8	9
Standarinställd timer (timmar)	8	8	8	8	6	6	6	6	4
Effektnivå	10	11	12	13	14				
Standarinställd timer (timmar)	4	4	4	2	2				

Om kärlet avlägsnas kan hällen automatiskt sluta värma upp och stängs av efter 2 minuter.



Människor med pacemaker bör konsultera sin läkare innan de använder denna enhet.

3.3.11 Funktionen Cook with me

Först och främst bör du ladda ner hOn-appen och installera den på din bärbara enhet. Registrera sedan din induktionshäll enligt instruktionerna direkt från appen.



För att göra ihopkopplingen mellan Hob och APP använd följande process:

Tryck på knappen Cook with me i 4 sekunder. Efter 4 sekunder börjar TIMERN att blinka PA och startar ihopkopplingsprocessen.



När wifi är PÅ: visas en prick på höger sida av lysdioden.

När WIFI är AV: visas ingen prick

Så här ställer du in funktionen "Cook with me"	
Välj recept från hOn-appen eller från menyn Specialprogram. Följ steg-för-steg-guiden på appen. Skicka sedan parametrarna till din induktionshäll.	
När hällen får appens kommando, piper hällen 2 gånger och blinkar i en sekund för att indikera att instruktionerna har tagits emot. För att starta receptet, tryck på knappen "Cook with me".	
Om du vill avsluta funktionen "Cook with me" ändrar du zonens effektnivå.	

a. TRÅDLÖSA PARAMETRAR

Teknik	Wifi	BLE
Standard	IEEE 802.11b/n/g	Bluetooth v4.2, BR/EDR, BLE
Frekvensband (n) [MHz]	2402–2480	2402–2480
Maximal effekt [mW]	1 500	1 500

b. PRODUKTINFORMATION FÖR NÄTVERKSANSLUTEN UTRUSTNING

Produktinformation för nätverksansluten utrustning	
Produktens strömförbrukning i nätverksanslutet standbyläge om alla kabelanslutna nätverksportar är anslutna och alla trådlösa nätverksportar är aktiverade:	Inte tillämplig
Aktivering av trådlös nätverksport:	Tryck på knappen "Cook with me" i 4 sekunder för att aktivera WIFI
För att inaktivera den trådlösa nätverksporten, gör så här:	Tryck på knappen "Cook with me" i 4 sekunder så avaktiveras WIFI

3.3.12 Specialfunktion



Att sjuda



Att smälta



Koka

Hur man ställer in Specialfunktionen	
Tryck på värmezonen's värmeregler.	
Funktionen Sjuda är idealisk för att laga såser, grytor, bräserverade rätter. Tryck på knappen sjuda och indikatorn kommer att visa "I"	
Funktionen Smälta är den idealiska lösningen för att smälta choklad, smör. Denna funktion hjälper dig att förbereda alla sorters efterrätter eller såser. Tryck på knappen smälta och indikatorn kommer att visa "II"	
Funktionen Koka är idealisk för att koka vatten eller annan vätska. Tryck på knappen koka och indikatorn kommer att visa "III"	

4. Riktlinjer för matlagning



Var försiktig när du steker – olja och fett värms upp mycket snabbt (särskilt om du använder PowerBoost-funktionen). Vid mycket höga temperaturer självantänder olja och fett. Detta kan vara mycket farligt och orsaka brand.

4.1 Matlagningstips

- Sänk värmeinställningen när det börjar koka i kokkärlet.
- Om du använder lock minskar du tillagningstiden och sparar energi genom att hålla kvar värmen.
- Minimera mängden vätska eller fett för att minska tillagningstiderna.
- Börja tillagningen med hög effekt och sänk effekten när maten är genomvarm.

4.1.1 Sjudning, koka ris

- Sjudning inträffar när temperaturen är cirka 85 °C. Bubblorna frigörs då och då från botten och stiger till ytan. Det är nyckeln till läckra soppor och möra grytor eftersom smakerna utvecklas utan att maten överkokas. Mat som ska tillagas på detta sätt är soppor, äggbaserade/mjölredda såser.
- Vid viss matlagning (inklusive att koka ris med absorberingsmetoden) kan värmen behöva vara något högre än den lägsta inställningen (på så sätt säkerställer du att tillagas korrekt inom rekommenderad tid).

4.1.2 Bryna biff

Tillagning av välsmakande saftiga biffar:

1. Låt köttet vila i rumstemperatur cirka 20 minuter innan tillagning.
2. Värm upp en tjockbottnad stekpanna.
3. Pensla biffens båda sidor med olja. Droppa lite olja i den varma stekpannan och lägg i biffen.
4. Vänd biffen endast en gång under tillagning. Exakt tillagningstid varierar beroende på biffens tjocklek och hur väl tillagad du vill ha den. Tillagningstiden kan variera mellan 2 och 8 minuter per sida. Tryck på biffen för att känna hur väl tillagad den är – ju fastare desto mer genomstekt är den.
5. Låt biffen vila några minuter i varm stekpanna så att den blir mör innan du serverar den.

4.1.3 Fräsa mat

1. Använd en wokpanna med plan botten eller en stor stekpanna.
2. Lägg fram alla ingredienser och all utrustning. Att fräsa mat är en snabb process. Om du ska fräsa mycket mat bör du dela upp ingredienserna i flera mindre portioner.
3. Förvärm stekpannan en kort stund och håll i två matskedar olja.
4. Börja alltid tillaga köttet och lägg sedan åt sidan för varmhållning.
5. Fräs grönsakerna. När de är varma men fortfarande krispiga sänker du värmeinställningen på tillagningszonen, lägger i köttet i stekpannan och tillsätter såsen.
6. Blanda ingredienserna försiktigt och försäkra dig om att de är genomvarma.
7. Servera direkt!

4.2 Detektering av små föremål

Om ett icke-magnetiskt kärl (till exempel av aluminium), ett kärl i olämplig storlek, eller andra små föremål (till exempel kniv, gaffel, nyckel) har lämnats kvar på hällen kommer den automatiskt att gå in i standbyläge efter 1 minut. Fläkten kommer att fortsätta att kyla ner hällen i ytterligare en 1 minut.

5. Värmeinställningar

Inställningarna nedan ska endast ses som riktlinjer. Exakt inställning varierar beroende på flera olika faktorer (till exempel typ av kokkärl och hur mycket som tillagas). Prova dig fram för att hitta bästa möjliga inställning för induktionshällen.

Värmeinställning	Lämpligt för
1–2	<ul style="list-style-type: none">• värmning på svag värme av små mängder mat• smälta choklad, smör och mat som snabbt blir bränd• försiktig sjudning• långsam värmning
3–5	<ul style="list-style-type: none">• uppvärmning• snabb sjudning• koka ris
6–11	<ul style="list-style-type: none">• pannkakor
12–13	<ul style="list-style-type: none">• sautéering• koka pasta
14/P	<ul style="list-style-type: none">• fräsning• bryna• koka upp soppa• koka vatten

6. Skötsel och rengöring

Vad?	Hur?	Viktigt!
Daglig nedsmutsning av glas (fingeravtryck, märken, fläckar från mat eller spill som inte innehåller socker)	<ol style="list-style-type: none"> 1. Stäng av strömmen till hällen. 2. Applicera hållrengöringsmedel när glaset fortfarande är varmt (men inte hett!) 3. Skölj och torka med en ren trasa eller pappersduk. 4. Slå på strömmen till hällen igen. 	<ul style="list-style-type: none"> • När strömmen till hällen är avstängd kommer ingen indikation på "het yta" att visas, men tillagningszonen kan fortfarande vara varm! Var mycket försiktig! • Kraftfulla rengöringsmedel, vissa rengöringsprodukter med nylon samt hårda/nötande rengöringsmedel kan repa ytan. Läs alltid produktens etikett för att säkerställa att medlet eller utrustningen är lämplig. • Lämna aldrig kvar en rengöringsprodukt på hällens yta: glaset kan få fläckar.
Mat som kokat över, smälta produkter eller varma utspillda vätskor som innehåller socker	<p>Avlägsna spillet omedelbart med en filékniv, palettkniv eller ett rakblad lämpligt för induktionshällar, men var försiktig så att du inte bränner dig på en varm tillagningszon:</p> <ol style="list-style-type: none"> 1. Stäng av strömmen till hällen på väggen. 2. Håll skrapan/redskapet i 30° vinkel och skrapa bort fläcken/spillet från värmezonen skrapa det till en kall del av induktionshällen. 3. Torka bort smutsen eller spillet med en disktrasa eller pappersduk. 4. Följ steg 2 till 4 i "Daglig nedsmutsning av glas" (se ovan). 	<ul style="list-style-type: none"> • Avlägsna fläckar från smälta produkter eller utspillda vätskor som innehåller socker så snabbt som möjligt. Om de lämnas kvar på glaset kan de bli svåra att avlägsna eller till och med skada glasytan permanent. • Risk för skärskador: när säkerhetsskyddet är tillbakadraget är skrapan rakbladsvass. Använd med extrem försiktighet och förvara säkert och utom räckhåll för barn.
Spill på touch-reglage	<ol style="list-style-type: none"> 1. Stäng av strömmen till hällen. 2. Fukta och sug upp spillet 3. Torka rent kontrollpanelen med en fuktig svamp eller trasa. 4. Torka området helt torrt med en pappersduk. 5. Slå på strömmen till hällen igen. 	<ul style="list-style-type: none"> • Hällen kan pipa och stänga av sig själv och touch-reglagen kanske inte fungerar om det finns vätska på den. Se till att du torkar rent touch-reglagen innan du sätter på hällen igen.

7. Råd och tips

Problem	Möjliga orsaker	Gör så här
Induktionshällen kan inte sättas på.	Ingen ström.	Se till att induktionshällen är ansluten till strömförsörjningen och att den är påslagen. Kontrollera om ett strömavbrott pågår i ditt hem eller bostadsområde. Ring en behörig tekniker om du kontrollerat allt och problemet kvarstår.
Touch-reglagen reagerar inte.	Reglagen är låsta.	Läs upp reglagen. Se avsnittet "Använda funktionshällen" för anvisningar.
Touch-reglagen är svåra att använda.	Orsaken kan vara att det finns en tunn vattenfilm över reglagen eller så använder du fingertoppen för att trycka.	Försäkra dig om att touch-reglagen är torra och att du trycker med fingerdynan på reglagen.
Glaset blir repigt.	Kokkärsl med skrovlig botten. Olämplig slipande rengöringssvamp eller olämpligt rengöringsmedel används för att rengöra hällen.	Använd kokkärsl med plan och jämn botten. Se "Välja rätt kärsl". Se "Skötsel och rengöring".
Vissa kokkärsl ger ifrån sig klickande eller knastrande ljud.	Detta kan bero på kokkärsls konstruktion (lager av olika metaller som vibrerar på olika vis).	Detta är normalt för kokkärsl och är inte en indikation på ett fel.
Induktionshällen avger ett lågt surrande ljud när den är inställd på hög värme.	Detta beror på induktionstekniken.	Detta är normalt men ljudet ska minska eller försvinna helt när du sänker värmen.
Fläktljud från induktionshällen.	En kylfläkt som är inbyggd i din induktionshäll förhindrar att elektroniken blir överhettad. Den kan fortsätta att vara igång också efter att du stängt av induktionshällen.	Detta är normalt och kräver inga åtgärder. Stäng inte av strömmen till induktionshällen på väggen när fläkten är igång.
Kokkärslen blir inte varma och "u" visas på displayen.	Induktionshällen kan inte detektera kärsl eftersom det inte är lämpligt för induktion. Induktionshällen kan inte detektera kärsl eftersom det är för litet för tillagningszonen eller inte är centrerat på rätt sätt.	Använd bara kärsl som är lämpliga för en induktionshäll. Se avsnittet "Välja rätt kärsl". Centrera kärsl och se till att dess botten matchar tillagningszonens storlek.
Induktionshällen eller en tillagningszon har stängts av på ett oväntat sätt, ett ljud hörs och en felkod visas (vanligtvis med en eller två siffror som alternerar i timerdisplayen).	Tekniskt fel.	Anteckna felkodens bokstäver och siffror, stäng av strömmen till induktionshällen på väggen och kontakta en behörig tekniker.

8. Feldisplay och inspektion

Induktionshällen är utrustad med en självdiagnostikfunktion. Med hjälp av denna testfunktion kan elektriker kontrollera funktionen för flera komponenter utan att behöva demontera hällen från arbetsytan.

Felsökning

För zon 1 och 2

Problem	Möjliga orsaker	Gör så här
E1,E2,E7,C1	Temperaturlöslaget	Kontakta leverantören.
E3,E4	Temperaturlöslaget för transistor (IGBT).	Kontakta leverantören.
EU	Anslutningen mellan displaykretskortet och huvudkretskortet är brutet	Kontakta leverantören.
EL,EH	Onormal nätspänning	Kontrollera att strömförsörjningen är normal. Starta igen när du har försäkrat dig om att strömförsörjningen är normal.
C3	Temperaturlöslaget för den keramiska glasskivan detekterar hög värme	Starta om induktionshällen när denna har svalnat.
C2	Temperaturlöslaget för transistor (IGBT) detekterar hög värme	Starta om induktionshällen när denna har svalnat.

För zon 3 och 4

1) Felkod uppstår när kunden använder och Åtgärd:

Felkod	Problem	Åtgärd
Automatisk återställning		
EL	Nätspänning är över märkspänning.	Kontrollera att strömförsörjningen är normal. Starta igen när du har försäkrat dig om att strömförsörjningen är normal.
EH	Nätspänning är under märkspänning.	
C1, C3	Temperaturlöslaget för den keramiska skivan detekterar hög värme.	Vänta tills temperaturen för den keramiska skivan återgår till det normala. Tryck på knappen "AV/PÅ" för att starta om enheten.
C2	Hög temperatur för IGBT. (1#)	Vänta tills temperaturen för IGBT återgår till det normala. Tryck på knappen "AV/PÅ" för att starta om enheten. Kontrollera om fläkten arbetar utan problem (byt fläkten om den inte fungerar korrekt).
Ingen automatisk återställning		
E2	Temperaturlöslaget för den keramiska skivan - kortslutning.	Kontrollera anslutningen eller byt ut temperaturlöslaget för den keramiska skivan.
E1	Temperaturlöslaget för den keramiska skivan - öppen krets.	
E7	Temperaturlöslaget för den keramiska skivan—ogiltig.	
E4	Temperaturlöslaget för transistor IGBT - kortslutning.	Byt ut nätkortet.
E3	Temperaturlöslaget för transistor IGBT - öppen krets.	

2) Specifikt fel och åtgärd

Fel	Problem	Åtgärd A	Åtgärd B
LED-lampan tänds inte när apparaten ansluts till nätspänning.	Ingen strömförsörjning.	Kontrollera att stickkontakten är korrekt isatt i vägguttaget och att det finns spänning i vägguttaget.	
	Anslutningsfel för nätkort och displaykretskort.	Kontrollera anslutningen.	
	Det extra nätkortet är skadat.	Byt ut det extra nätkortet.	
	Displaykretskortet är skadat.	Byt ut displaykretskortet.	
Vissa knappar eller LED-displayen fungerar inte korrekt.	Displaykretskortet är skadat.	Byt ut displaykretskortet.	
Indikatorn för tillagningsläge tänds, men uppvärmning startar inte.	Hällens temperatur är för hög.	Det kan bero på att omgivningstemperaturen är för hög. Möjlig blockering i luftintag eller luftventilation.	
	Fel på fläkten.	Kontrollera om fläkten arbetar utan problem (byt fläkten om den inte fungerar korrekt).	
	Nätkortet är skadat.	Byt ut nätkortet.	
Värmen försvinner plötsligt under användning och symbolen "u" blinkar på displayen.	Fel typ av kokkärl.	Använd korrekt typ av kokkärl (se bruksanvisningen).	Detekteringskrets för kokkärl är skadad, byt nätkortet.
	Kokkärlet har för liten diameter.		
	Hällen är överhettad.	Enheten är överhettad. Vänta tills temperaturen återgår till normal. Tryck på knappen "AV/PÅ" för att starta om enheten.	
Värmezonerna på samma sida (till exempel zon 1 och 2) indikerar "u".	Anslutningsfel för nätkort och displaykretskort:	Kontrollera anslutningen.	
	Displaykretskortet till kommunikationsdelen är skadat.	Byt ut displaykretskortet.	
	Huvudkretskortet är skadat.	Byt ut nätkortet.	
Fläktmotorn låter konstigt.	Fläktmotorn är skadad.	Byt ut fläkten.	

Ovanstående exempel är avsedda att hjälpa dig vid felsökning så att du kan identifiera vanliga fel. För att undvika risker och skador på induktionshällen ska du inte demontera enheten själv.

9. Installation

9.1 Val av installationsutrustning

Ta ut ett hål i bänkskivan i enlighet med måtten i ritningen.

Spara minst 5 cm runt hålen (för förankring vid installation). Se till att bänkskivans tjocklek är minst 30 mm. Arbetsytan ska bestå av ett värmebeständigt och isolerande material (trä, fiberskivor eller hygroskopiskt material får användas endast om det är impregnerat) som inte är strömförande (risk för elstöt) eller som lätt deformeras (på grund av värmestrålningen från hällen). Se nedan:



Obs! Säkerhetsavståndet mellan hällens sidor och arbetsytans inre ytor ska vara minst 3 mm.

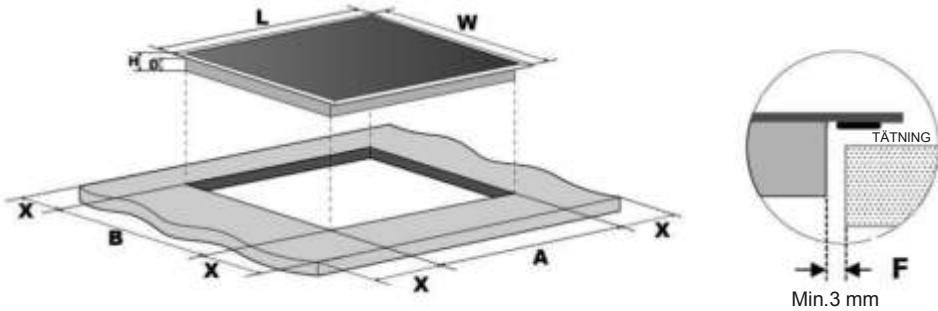

L (mm)	B (mm)	H (mm)	D (mm)	A (mm)	B (mm)	X (mm)	F (mm)
800	520	56	52	750±1	480±1	50 min.	3 min.

Försäkra dig om att induktionshällen är korrekt ventilerad och att varken luftinlopp eller luftutlopp är blockerade. Försäkra dig om att induktionshällen är i gott skick. Se nedan.



Obs! Säkerhetsavståndet mellan hällen och skåpet ovanför den måste vara minst 760 mm.

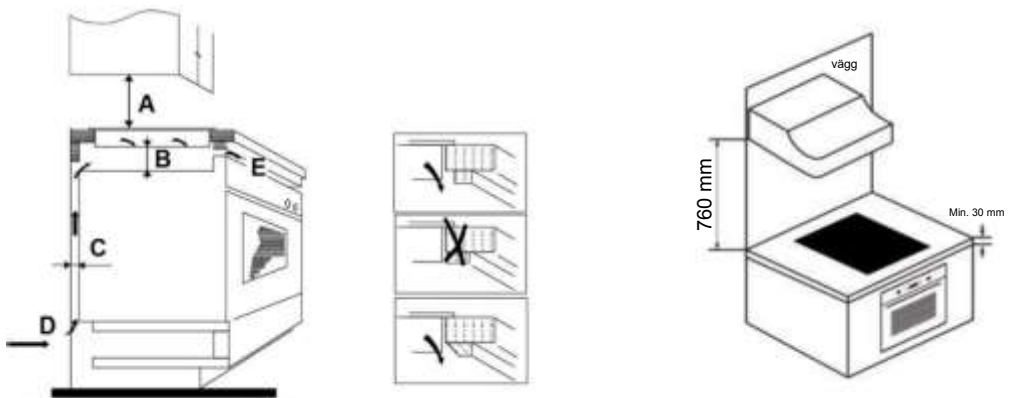

A (mm)	B (mm)	C (mm)	D	E
760	50 min.	20 min.	Luftintag	Luftutlopp 5 mm

VARNING! Säkerställ att ventilationen är tillräcklig

Försäkra dig om att induktionshällen är korrekt ventilerad och att varken luftinlopp eller luftutlopp är blockerade. För att undvika oavsiktlig kontakt med hällens varma undersida (eller elstöt vid arbete) måste en tränsats installeras (och fixeras med skruvar) på ett avstånd om min. 50 mm från hällens undersida. Följ anvisningarna nedan.

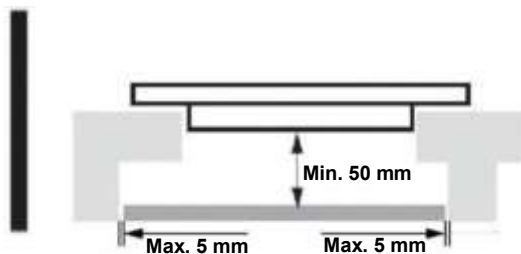

Runt hällens utsida finns det ventilationshål. FÖRSÄKRA dig om att dessa hål inte blockeras av arbetsytan när du placerar hällen på plats.



- Det lim som används för att foga plast- eller trämaterial i köksskåp måste kunna stå emot temperaturer upp till 150 °C (fel lim kan orsaka att materialet lossnar).
- Bakomvarande vägg samt närliggande och omgivande ytor måste därför kunna stå emot temperaturer på 90 °C.

9.2 Försäkra dig om följande före installation av hällen:

- Att arbetsytan är kvadratisk och nivellerad. Försäkra dig om att inga strukturelement inkräktar på utrymmet.
- Att bänkskivan är tillverkad i ett värmebeständigt material.
- Att ugnen har inbyggd kylfläkt om hällen installeras ovanför denna.
- Att installationen uppfyller alla krav i denna bruksanvisning samt tillämpliga standarder och förordningar.
- Att en lämplig fränkskivare, vilken kan bryta nätspänningen fullständigt, installeras permanent samt monteras och placeras enligt lokala lagar och förordningar.
- Att fränkskivaren är godkänd och har min. 3 mm avstånd mellan kontakterna för alla poler (eller för alla aktiva fasledare, om lokala lagar för elinstallationer tillåter denna variation av krav).
- Att fränkskivaren installeras så att den är lätt åtkomlig för den som använder hällen.
- Att du vid tveksamheter kring installationen kontakter lokala byggnadsmyndigheter och ser lokala förordningar.
- Att du använder värmebeständiga material med lättstädade ytor (till exempel klinker) för väggytor runt hällen.

9.3 Försäkra dig om följande efter installation av hällen:

- Att anslutningskabeln inte är åtkomlig genom skåpsluckor eller lådor.
- Att flödet av frisk luft från skåpets utsida till hällens undersida är tillräckligt.
- Att en termisk barriär installeras under hällens underdel om hällen installeras ovanför låda eller skåpsutrymme.
- Att fränskiljaren är lätt åtkomlig för den som använder hällen.

9.4 Innan placering av installationsfästena

Enheten ska placeras på en stabil och jämn yta (använd förpackningen). Utöva inte kraft på den styrning som sticker ut från hällen.

9.5 Justera fästenas position

Fixera hällen i bänkskivan genom att skruva de 6 fästena på hällens bottenlåda (se bilden) efter installationen. Justera fästets läge så att det passar tjockleken på den arbetsyta som används.

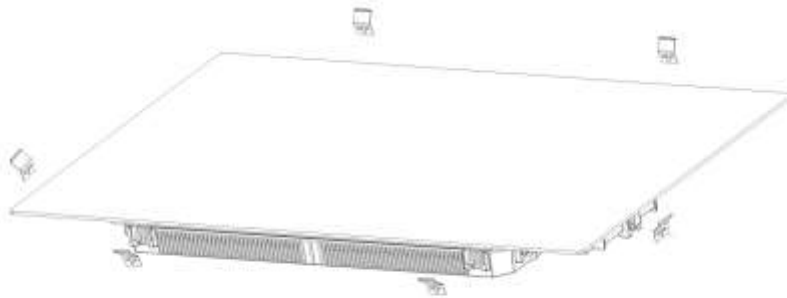

Fästen får absolut inte ta emot arbetsytans inre yta efter installation (se bild).

9.6 Försiktighetsåtgärder

1. Induktionshällen måste installeras av behörig personal eller tekniker. Vi kan erbjuda behörig personal åt er. Genomför aldrig installationen själv.
2. Hällen ska inte installeras direkt över en diskmaskin, kyl, frys, tvättmaskin eller torktumlare eftersom luftfuktigheten kan skada hällens elektronik
3. Induktionshällen ska installeras på ett sådant sätt att värmestrålningen inte äventyrar dess pålitlighet.
4. Väggen och utrymmet över hällen ska tåla värme.
5. För att undvika skador måste sandwichlagret och limmet vara värmeståliga.
6. Använd inte ångrengörare.

9.7 Ansluta hällen till nätspänning



Denna häll måste anslutas till nätspänning av behörig elektriker. Kontrollera följande innan du ansluter hällen till nätspänning:

1. Kontrollera att husets elsystem är avsett för den ström som hällen kräver.
2. Försäkra dig om att spänningen i vägguttaget är densamma som spänningen som anges på typskylten.
3. Försäkra dig om att anslutningskabeln är avsedd för den last som anges på typskylten.

Använd inga adaptrar, reducerare eller grenuttag för när hällen ansluts till huvudströmmen eftersom dessa kan överhettas och börja brinna.

Strömförsörjningskabeln får inte vidröra några heta delar och måste positioneras så att dess temperatur inte i något skede överstiger 75 °C.



Konsultera en elektriker för att bedöma om husets elsystem utan modifieringar är lämpligt. Eventuella förändringar i husets elsystem får bara göras av en behörig elektriker.

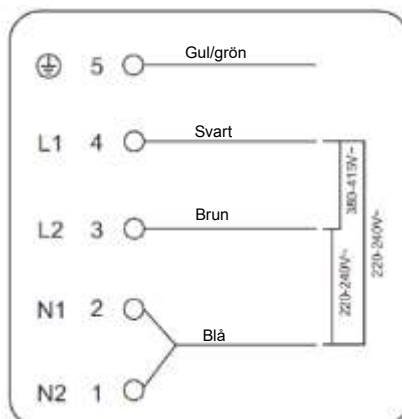

Om det totala antalet värmeenheter på spishällen inte är mindre än 4 kan apparaten anslutas direkt till elnätet med en enfas elektrisk anslutning, som visas nedan.

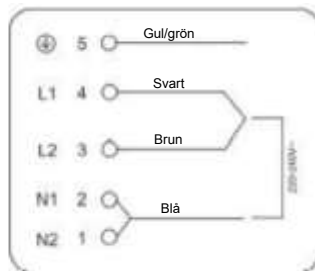
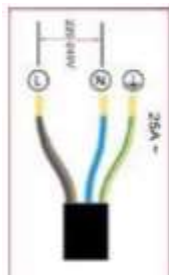

- Om kabeln är skadad eller behöver bytas ut ska detta arbete utföras av behörig elektriker som använder korrekt verktyg (kontakta återförsäljaren).
- Om apparaten ska direktanslutas till nätspänning måste en allpolig kretsbrytare installeras (min. avstånd mellan kontaktarna: 3 mm).
- Det är installatörens ansvar att säkerställa att elektriska anslutningar har utförts korrekt och att de uppfyller gällande säkerhetsföreskrifter.
- Kabeln får inte böjas eller klämmas.
- Kabeln måste kontrolleras regelbundet och får bara bytas av en behörig tekniker.



Hållens undersida samt nätsladden är inte åtkomliga efter installation.



AVFALLSHANTERING: Avfallshanterar inte produkten som osorterat kommunalt avfall. Den ska avfallshanteras som specialavfall.

Apparaten är märkt i enlighet med Europaparlamentets och rådets direktiv 2012/19/EU om avfall som utgörs av eller innehåller elektrisk och elektronisk utrustning (WEEE). Genom att säkerställa att denna apparat avfallshanteras på korrekt sätt bidrar du till att förhindra skada på miljö och människors hälsa, vilket annars kan bli följden om den avfallshanteras på fel sätt.

Symbolen på produkten indikerar att den inte kan behandlas som normalt hushållsavfall. Ta med produkten till återvinningsstation och avfallshanterar den som elektriskt/elektroniskt avfall.

Denna apparat ska avfallshanteras som specialavfall. Kontakta lokala myndigheter, återvinningsstation eller återförsäljaren om du vill ha mer information om hur produkten ska avfallshanteras.

Kontakta lokala myndigheter, återvinningsstation eller återförsäljaren av produkten om du vill ha mer information om hur produkten ska avfallshanteras.

1. Cuvânt înainte	392
1.1 Avertismente de siguranță	392
1.2 Instalare	392
1.2.1 Pericol de electrocutare	392
1.2.2 Pericol de tăiere	392
1.2.3 Instrucțiuni importante de siguranță.....	392
1.3 Operare și întreținere	393
1.3.1 Pericol de electrocutare	393
1.3.2 Pericol pentru sănătate.....	394
1.3.3 Pericol de suprafață fierbinte.....	394
1.3.4 Pericol de tăiere	394
1.3.5 Instrucțiuni importante de siguranță.....	394
2. Introducere privind produsul.....	396
2.1 Vedere de sus.....	396
2.2 Panoul de comenzi.....	396
2.3 Principiul de funcționare	396
2.4 Înainte de a utiliza noua plită cu inducție	397
2.5 Specificații tehnice.....	397
3. Utilizarea produsului	397
3.1 Comenzi tactile	397
3.2 Alegerea vaselor de gătit corecte	398
3.3 Modul de utilizare	398
3.3.1 Pornirea gătirii	398
3.3.2 Terminarea gătitului.....	399
3.3.3 Folosirea funcției Boost.....	400
3.3.4 Zonă flexibilă	400
3.3.5 Placă franțuzească	402
3.3.6 Blocarea comenzilor	402
3.3.7 Modul Pauză	403
3.3.8 Funcția de gestionare a energiei	403
3.3.9 Comanda cronometru.....	404
3.3.10 Durate de funcționare implicite.....	406
3.3.11 Funcția Cook with me.....	407
3.3.12 Funcție specială.....	408
4. Recomandări pentru gătit.....	408
4.1 Sfaturi pentru gătit.....	408
4.1.1 Fierberea la foc mic, gătirea orezului	408
4.1.2 Prăjirea fripturii.....	409
4.1.3 Pentru prăjire la foc iute cu amestecare continuă	409
4.2 Detectarea articolelor mici	409
5. Setări de temperatură	409
6. Întreținerea și curățarea	410
7. Sugestii și sfaturi	411
8. Afișarea defecțiunilor și inspecția.....	412

9. Instalare	414
9.1	Selectarea echipamentului de instalare 414
9.2	Înainte de a instala plita, asigurați-vă că..... 415
9.3	După instalarea plitei, asigurați-vă că..... 416
9.4	Înainte de a localiza suporturile de fixare 416
9.5	Ajustarea poziției suportului 416
9.6	Atenționări 417
9.7	Conectarea plitei la rețeaua de alimentare..... 417

1. Cuvânt înainte

Prin prezenta, Candy Hoover Group Srl declară că echipamentul radio este în conformitate cu Directiva 2014/53/UE și cu cerințele statutare relevante (pentru piața UKCA). Textul integral al declarației de conformitate este disponibil la următoarea adresă de internet: www.candy-group.com

1.1 Avertismente de siguranță

Siguranța dvs. este importantă pentru noi. Citiți aceste informații înainte de a vă utiliza plita de gătit.

1.2 Instalare

1.2.1 Pericol de electrocutare

- Deconectați aparatul de la sursa de alimentare înainte de a efectua orice operațiune sau lucrare de întreținere asupra acestuia.
- Conexiunea la un sistem de cablare cu o împământare bună este esențială și obligatorie.
- Modificările operate asupra sistemului de cablare trebuie efectuate numai de către un electrician calificat.
- Nerespectarea acestei recomandări poate duce la electrocutare sau deces.

1.2.2 Pericol de tăiere

- Atenție - marginile panoului sunt ascuțite.
- Utilizarea neatentă poate duce la vătămare sau tăieturi.

1.2.3 Instrucțiuni importante de siguranță

- Citiți aceste instrucțiuni cu atenție înainte de a instala sau utiliza acest aparat.
- Niciun material sau produse combustibile nu trebuie așezate pe acest aparat în niciun moment.
- Vă rugăm să partajați aceste informații cu persoana responsabilă pentru instalarea aparatului, întrucât v-ar putea reduce costurile de instalare.
- Pentru a evita un pericol, acest aparat trebuie instalat în conformitate cu aceste instrucțiuni pentru instalare.
- Acest aparat va fi instalat și împământat corespunzător numai de către o persoană calificată corespunzător.
- Acest aparat trebuie conectat la un circuit care încorporează un comutator de izolare ce oferă deconectarea completă de la sursa de alimentare.
- Nereușita de a instala aparatul corect poate invalida orice pretenții de garanție sau răspundere.

- Acest aparat poate fi utilizat de către copiii cu vârste de minim 8 ani și de către persoanele cu abilități fizice, senzoriale sau mentale reduse sau cu lipsă de experiență sau cunoștințe, cu condiția să fie supravegheate sau instruite corespunzător privind modul de utilizare a acestui aparat în siguranță și să înțeleagă pericolele implicate.
- Nu lăsați copiii să se joace cu aparatul. Curățarea și întreținerea de către utilizator nu vor fi efectuate de copii fără supraveghere.
- În cazul în care cablul de alimentare este deteriorat, acesta trebuie înlocuit de către producător, agentul de service sau de persoane calificate similare, pentru a evita orice pericol.
- Avertizare: Dacă suprafața este crăpată, opriți aparatul pentru a evita posibilitatea de electrocutare, pentru suprafețele plitei din sticlă-ceramică sau material similar care protejează părțile sub tensiune
- Obiectele metalice precum cuțitele, furculițele, lingurile și capacele nu trebuie așezate pe suprafața plitei, deoarece se pot încălzi
- Nu trebuie utilizat un aparat de curățat cu aburi.
- Nu folosiți un aparat de curățat cu aburi pentru plita dvs. de gătit.
- Aparatul nu este destinat operării cu ajutorul unui cronometru extern sau unui sistem de control la distanță separat.
- AVERTIZARE: Pericol de incendiu: nu depozitați articolele pe suprafețele de gătit.
- Procesul de gătit trebuie supravegheat. Procesul de gătit scurt trebuie supravegheat permanent.
- AVERTIZARE: Gătitul nesupravegheat pe o plită cu grăsime sau ulei poate fi periculos și poate duce la incendiu. Nu încercați NICIODATĂ să stingeți un incendiu cu apă, ci opriți aparatul și apoi acoperiți flacăra, de ex., cu un capac sau o pătură ignifugă.

1.3 Operare și întreținere

1.3.1 Pericol de electrocutare

- Nu gătiți pe o plită defectă sau fisurată. În cazul în care suprafața plitei se sparge sau se fisurează, opriți imediat aparatul de la sursa de alimentare (comutatorul din perete) și contactați un tehnician calificat.
- Opriți plita de la întrerupătorul de perete înainte de curățarea sau a întreținerii.

- Nerespectarea acestei recomandări poate duce la electrocutare sau deces.

1.3.2 Pericol pentru sănătate

- Acest aparat este conform cu standardele de siguranță electromagnetică.
- Cu toate acestea, persoanele cu stimulatoare cardiace sau alte implanturi electrice (cum ar fi pompe cu insulină) trebuie să se consulte cu medicul lor sau producătorul implantului înainte de a utiliza acest aparat pentru a se asigura că implanturile lor nu vor fi afectate de câmpul electromagnetic.
- Nerespectarea acestei recomandări poate duce la deces.

1.3.3 Pericol de suprafață fierbinte

- În timpul utilizării, părțile accesibile ale acestui aparat se vor înfierbânta suficient încât să cauzeze arsuri.
- Nu permiteți contactul corpului, hainelor sau al oricărui alt articol în afară de ustensilele de bucătărie adecvate cu sticla plitei de inducție până când nu se răcește suprafața.
- A nu se lăsa la îndemâna copiilor.
- Mânerele tigăilor pot fi fierbinți la atingere. Asigurați-vă că mânerul tigăilor nu sunt poziționate deasupra altor zone de gătit aprinse. Nu lăsați mânerul la îndemâna copiilor.
- Nerespectarea acestei recomandări poate duce la arsuri și opărituri.

1.3.4 Pericol de tăiere

- Lama extrem de ascuțită a racletei pentru suprafețe de gătit este expusă când se retrage capacul de protecție. Folosiți-o cu multă atenție, păstrați-o întotdeauna la loc sigur și nu o lăsați la îndemâna copiilor.
- Utilizarea neatentă poate duce la vătămare sau tăieturi.

1.3.5 Instrucțiuni importante de siguranță

- Nu lăsați niciodată aparatul nesupravegheat în timpul utilizării. Fierberea în exces cauzează apariția fumului și scurgeri de grăsime care se pot aprinde.
- Nu utilizați niciodată aparatul drept suprafață de lucru sau depozitare.
- Nu lăsați niciodată obiecte sau ustensile pe aparat.
- Nu puneți sau nu lăsați niciun obiect care se poate magnetiza (de ex., carduri de credit, carduri de memorie) sau dispozitive electronice (de ex., calculatoare, dispozitive de redare MP3) în apropierea aparatului, întrucât acestea pot fi afectate de câmpul electromagnetic al acestuia.

- Nu folosiți niciodată aparatul pentru încălzirea camerei.
- După utilizare, opriți întotdeauna zonele de gătit și suprafața de gătit conform descrierii din acest manual (adică folosind comenzile tactile). Nu vă bazați pe opțiunea de detectare a tigăii pentru a opri zonele de gătit atunci când luați tigaia de pe plită.
- Nu lăsați copiii să se joace cu aparatul sau să se așeze sau să urce pe aceasta.
- Nu depozitați articole de interes pentru copii în dulapurile de deasupra aparatului. Copiii care se urcă pe suprafața de gătit pot suferi vătămări grave.
- Nu lăsați copiii singuri sau nesupravegheați în zona unde aparatul este în funcțiune.
- Copiii sau persoanele cu dizabilități care le limitează capacitatea de a folosi aparatul trebuie să fie instruiți de o persoană responsabilă și competentă privind utilizarea acestuia. Instructorul trebuie să fie mulțumit că aceștia pot folosi aparatul fără a se pune în pericol pe ei înșiși sau mediul înconjurător.
- Nu reparați sau nu înlocuiți nicio piesă a aparatului mai puțin atunci când în manual există prevederi specifice în acest sens. Toate celelalte lucrări de service trebuie efectuate de un tehnician calificat.
- Nu așezați și nu scăpați obiecte grele pe plita de gătit.
- Nu stați pe plita dvs. de gătit.
- Nu folosiți tigăi cu margini zimțate sau nu trageți de tigaie de-a lungul suprafeței din sticlă a plitei de inducție, întrucât acest lucru poate zgâria sticla.
- Nu folosiți bureți de sârmă sau agenți de curățare abrazivi pentru a vă curăța plita de gătit, întrucât acest lucru poate zgâria sticla de inducție.
- Acest aparat este destinat utilizării în uz casnic și în aplicații similare, cum ar fi: - zonele de bucătărie ale personalului din restaurant, birouri și alte medii de lucru; - ferme; - de către clienți din hoteluri, moteluri și alte medii de tip rezidențial; - medii tip pensiune.
- **AVERTIZARE:** Aparatul și piesele sale accesibile se încing în timpul utilizării.
- Trebuie să fiți atenți pentru a evita atingerea elementelor de încălzire.
- Copiii cu vârsta mai mică de 8 ani vor fi ținuți la distanță, mai puțin când sunt supravegheați permanent.

Felicitări pentru achiziția noii dvs. plite cu inducție.

Vă recomandăm să acordați timp lecturii acestui manual cu instrucțiuni/manual de instalare pentru a înțelege cum să instalați și operați plita dvs. în mod corect.

Pentru instalare, citiți secțiunea aferentă instalării.

Citiți toate instrucțiunile de siguranță cu atenție și păstrați acest manual de instrucțiuni/instalare pentru consultări ulterioare.

2. Introducere privind produsul

2.1 Vedere de sus

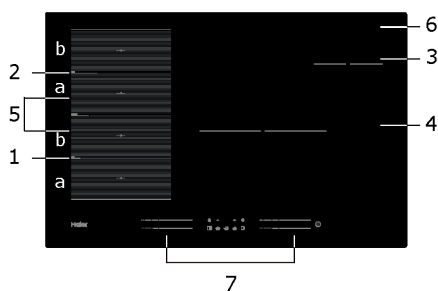

1. Zonă de max. 2000/3200 W
2. Zonă de max. 2000/3200 W
3. Zonă de max. 1400/2000 W
4. Zonă de max. 3000/3600 W
5. Zonă de max. 3000/3600 W
6. Placă din sticlă
7. Panou de comenzi

2.2 Panoul de comenzi

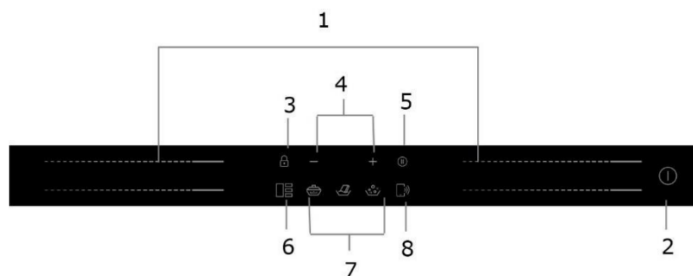

1. Comenzi putere zonă de încălzire
2. Comandă PORNIRE/OPRIRE
3. Comandă de blocare a tastelor
4. Comandă cronometru
5. Comandă pauză
6. Comandă zonă flexibilă
7. Fierbere la foc mic, topire, fierbere
8. Comandă Cook with me

2.3 Principiul de funcționare

Gătutul prin inducție este o tehnologie de gătit sigură, avansată, eficientă și economică. Funcționează prin câmpuri electromagnetice care generează căldură direct în vasul de gătit, mai degrabă decât indirect prin încălzirea suprafeței din sticlă. Sticla devine fierbinte numai deoarece vasul o încălzește într-un final.

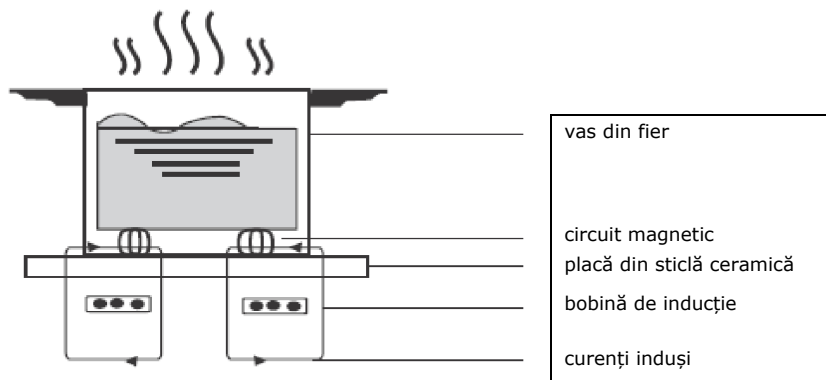

2.4 Înainte de a utiliza noua plită cu inducție

- Citiți acest ghid, cu accent pe secțiunea de „Avertismente de siguranță”.
- Îndepărtați orice folie de protecție care ar putea fi încă prezentă pe plita cu inducție.

2.5 Specificații tehnice

Plită de gătit	HAMTSJ86MC/1
Zone de gătit	4 zone
Tensiune de alimentare	220-240 V~ 50 Hz sau 60 Hz
Putere electrică instalată	7400 W
Dimensiunea produsului (mm)	800X520X56
Dimensiuni de încorporare (mm)	750X480

Greutatea și dimensiunile sunt aproximative. Deoarece ne străduim în permanență să ne îmbunătățim produsele, este posibil să modificăm specificațiile și design-urile fără o notificare prealabilă.

Zonă de gătit	Diametru bază vas de gătit cu inducție	
	Minimum	Maximum
1 și 2	80*	200
3	80	140
4	180	280
Zona flexibilă	80*	200*400

*Pentru a permite detectarea corectă a vasului de gătit, vasul trebuie plasat în perimetrul zonei „a” sau „b”, nu între zonele „a” și „b”.

3. Utilizarea produsului

3.1 Comenzi tactile

- Comenzile răspund la atingere, astfel că nu trebuie să aplicați nicio presiune.
- Folosiți pernuța degetului, nu vârful.
- Veți auzi un sunet de fiecare dată când se înregistrează o atingere.
- Asigurați-vă că comenzile sunt întotdeauna curate, uscate și că nu există niciun obiect (de ex., o ustensilă sau o lavetă) care să le acopere. Chiar și o peliculă fină de apă poate îngreuna operarea comenzilor.

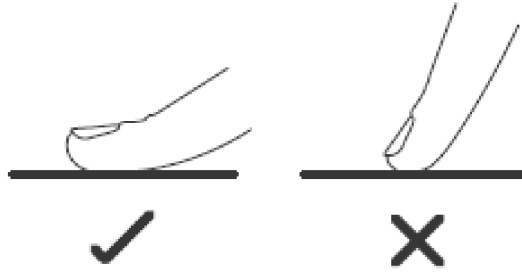

3.2 Alegerea vaselor de gătit corecte



- Folosiți numai vase de gătit cu o bază adecvată pentru gătitul prin inducție.
Căutați simbolul de inducție pe ambalaj sau pe baza vasului de gătit.

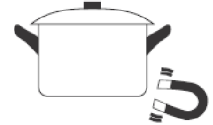

- Puteți verifica dacă vasele dvs. de gătit sunt adecvate prin efectuarea unui test magnetic.
Mutați un magnet spre baza vasului. Dacă este atras, vasul este adecvat pentru inducție.
- Dacă nu aveți un magnet:
 - Turnați puțină apă în vasul pe care doriți să îl verificați.
 - Dacă  nu clipește intermitent pe afișaj și apa se încălzește, vasul este adecvat.
- Vasele de gătit confecționate din următoarele materiale nu sunt adecvate: inox, aluminiu sau cupru fără o bază magnetică, sticlă, lemn, porțelan, ceramică sau lut.

Nu folosiți vase cu margini zimțate sau cu o bază curbată.



Asigurați-vă că baza vasului dvs. este netedă, stă drept pe sticlă și că are aceeași dimensiune cu zona de gătit. Folosiți vase al căror diametru este la fel de mare ca desenul de pe zona selectată. Folosind un vas ușor mai mare energia va fi utilizată la eficiența sa maximă. Dacă folosiți un vas mai mic, eficiența poate fi ușor mai mică decât cea așteptată. Există riscul ca un vas de gătit mai mic de 80 mm să nu fie detectat de plită. Centrați întotdeauna vasul pe zona de gătit.

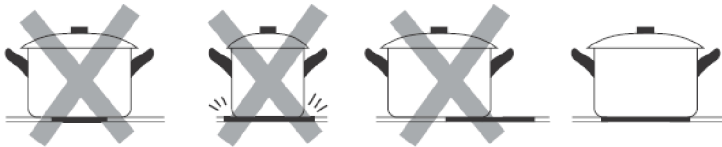

Ridicați întotdeauna vasele de pe plita cu inducție - nu glisați sau, în caz contrar, puteți zgâria sticla.

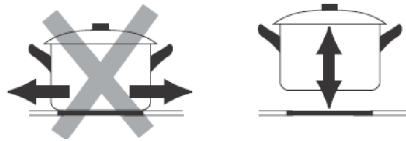

3.3 Modul de utilizare

3.3.1 Pornirea gătirii

Atingeți comanda de PORNIRE/OPRIRE timp de trei secunde.
După pornire, soneria sună o dată, toate afișajele arată „-” sau „—”, indicând că plita a intrat în modul de așteptare.

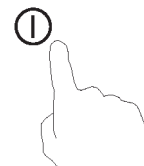

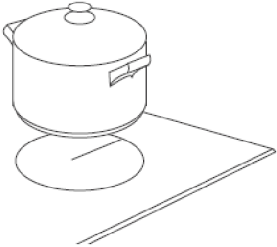
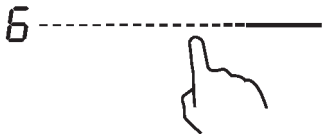
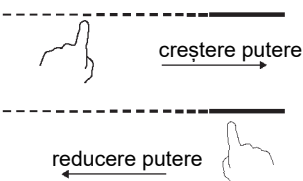

<p>Puneți un vas adecvat pe zona de gătit pe care doriți să o folosiți.</p> <ul style="list-style-type: none"> Asigurați-vă că fundul vasului și suprafața zonei de gătit sunt curate și uscate. 	
<p>Dacă atingeți comanda de glisor a zonei de încălzire, un indicator alături de tastei va clipi intermitent.</p>	
<p>Selectați o zonă de încălzire atingând comanda cu glisor.</p> <ul style="list-style-type: none"> Dacă nu selectați o zonă de încălzire în decurs de 1 minut, plita cu inducție se va opri automat. Va trebui să începeți din nou de la pasul 1. Puteți modifica setarea de căldură oricând în timpul procesului de gătire. 	

Dacă afișajul clipește intermitent alternativ cu setarea de căldură

Înseamnă că:



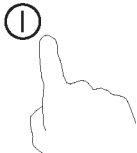

- nu ați amplasat un vas pe zona corectă de gătit sau,
 - vasul pe care îl folosiți nu este adecvat pentru gătitul cu inducție sau,
 - vasul este prea mic sau nu este centrat adecvat pe zona de gătit.
- Nu are loc nicio încălzire decât dacă există un vas adecvat pe zona de gătit.
Afișajul se va stinge automat după 2 minute dacă nu este amplasat un vas adecvat pe aceasta.

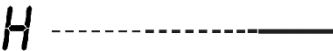
3.3.2 Terminarea gătitului

<p>Atingeți comanda de selectare a zonei de încălzire pe care doriți să o opriți.</p>	
<p>Opriti zona de gătit atingând glisorul în dreptul nivelului " 1. Afișajul trebuie să arate „0”.</p>	
<p>Opriti întreaga plită atingând comanda Pornire/Oprire.</p>	

<p>Aveți grijă la suprafețele fierbinți Va apărea „H” pentru a indica ce zonă de gătit este prea fierbinte la atingere. Acesta va dispărea atunci când suprafața s-a răcit la o temperatură sigură. De asemenea, poate fi folosit drept funcție de economisire a energiei dacă doriți să încălziți mai departe vasele, folosiți ochiul care este încă fierbinte.</p>	
--	--

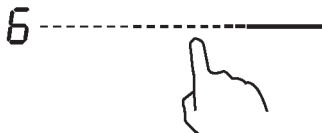
3.3.3 Folosirea funcției Boost

Activarea funcției Boost	
<p>Atingând comanda cu glisor a zonei de încălzire</p>	
<p>Atingând glisorul la capătul drept. Asigurați-vă că afișajul arată „P”.</p>	
Anularea funcției Boost	
<p>Atingând comanda cu glisor a zonei de încălzire pentru care doriți să anulați funcția Boost.</p>	
<p>Alegeți orice nivel de putere al comenzii tactile și funcția Boost va fi dezactivată.</p>	

- Funcția se poate folosi pentru orice zonă de gătit.
- Zona de gătit revine la setarea sa inițială după 5 minute.
- Dacă setarea inițială de putere este egală cu 0, aceasta va scădea la 14 după 5 minute.

3.3.4 Zonă flexibilă

- Această zonă poate fi utilizată drept zonă unică sau drept patru zone diferite, în funcție de necesitățile de gătit.
- Zona flexibilă este formată din 4 inductoare independente care pot fi controlate separat două câte două. Când funcționează ca o singură zonă, partea care nu este acoperită de vase este oprită automat după un minut.
- Pentru a asigura o distribuție corectă a căldurii, vasele de gătit trebuie așezate corect:
 - În orice parte a zonei flexibile, când vasele de gătit sunt între 80 și 200 mm.
 - În zona mare, când vasele de gătit sunt mai mari de 200 mm.

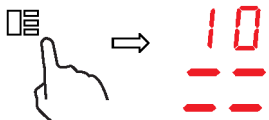
Ca zonă mare	
<p>Pentru a activa zona flexibilă ca o singură zonă mare, pur și simplu apăsați comanda Zonă flexibilă.</p>	
<p>Setarea puterii funcționează ca pentru orice altă zonă normală.</p>	
<p>Nivelul de putere este unic pentru toată zona flexibilă și poate fi selectat folosind doar o comandă cu glisor</p>	
<p>Dacă vasul de gătit este mutat din partea din față în partea din spate (sau invers), zona flexibilă detectează automat noua poziție, păstrând aceeași putere.</p>	
<p>Pentru a adăuga un vas de gătit suplimentar, dezactivați Zona flexibilă apăsând butonul dedicat, pentru a detecta vasele de gătit.</p>	
Ca patru zone independente	
<p>Pentru a utiliza zona flexibilă ca patru zone diferite cu două setări diferite de putere, nu activați comanda Zonă flexibilă.</p>	

Exemple de poziționare corectă și incorectă a vaselor de gătit

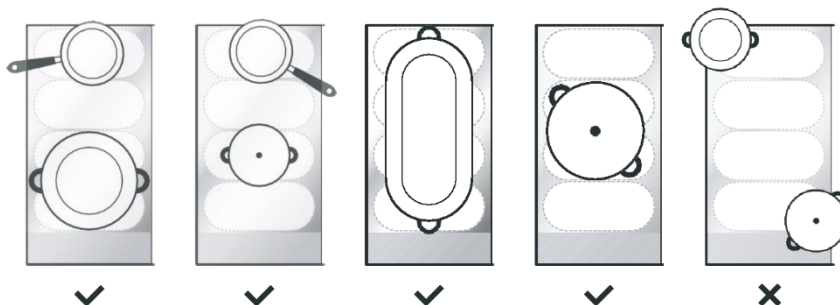

3.3.5 Placă franțuzească

- Această zonă poate seta puterea în funcție de poziția vasului de gătit.
- Dacă vasul se află în partea de jos a zonei flexibile, puterea este setată la Nivelul 1.
- Dacă vasul se află în partea de mijloc a zonei flexibile, puterea este setată la Nivelul 10.
- Dacă vasul se află în partea de sus a zonei flexibile, puterea este setată la Nivelul 14.

Placă franțuzească	
Pentru a activa zona Placă franțuzească, apăsați pur și simplu comanda Zonă flexibilă timp de 2 secunde	
Mutăți poziția vasului, puterea se va modifica automat	
Anulare Placă franțuzească	
Apăsați comanda Zonă flexibilă pentru a opri zona de gătit.	

3.3.6 Blocarea comenzilor

- Puteți bloca comenzile pentru a preveni utilizarea neintenționată (de ex. copii care pornesc accidental zona de gătit).
- Când comenzile sunt blocate toate comenzile cu excepția comenzii PORNIRE/OPRIRE sunt dezactivate.

Pentru a bloca comenzile	
Atingeți lung comanda de blocare.	Indicatorul cronometrului va indica " Lo
Pentru a debloca comenzile	
Atingeți lung comanda de blocare.	





Atunci când plita este în modul blocat, toate comenzile sunt dezactivate cu excepția PORNIRII/OPRIRII ①, puteți opri întotdeauna plita cu inducție atunci când comanda PORNIRE/OPRIRE ① este în stare de urgență, dar va trebuie ca mai întâi să porniți plita în următoarea operațiune.

3.3.7 Modul Pauză

- Puteți pune pe pauză încălzirea în loc să opriți plita.
- Când intrați în modul Pauză, toate comenzile cu excepția comenzii PORNIRE/OPRIRE sunt dezactivate.



Pentru a intra în modul Pauză	
Atingeți scurt comanda Pauză	Toate indicatoarele vor arăta „11”
Pentru a ieși din modul Pauză	
Atingeți scurt comanda Pauză.	



Atunci când plita este în modul blocat, toate comenzile sunt dezactivate cu excepția PORNIRII/OPRIRII , puteți opri întotdeauna plita cu inducție atunci când comanda PORNIRE/OPRIRE  este în stare de urgență, dar va trebuie ca mai întâi să porniți plita în următoarea operațiune.

3.3.8 Funcția de gestionare a energiei

- este posibil să setați un nivel de absorbție a energiei maxim pentru plita cu inducție, alegând între intervalele de energie diferite.
- plitele cu inducție se pot limita automat pentru a funcționa la un nivel de putere mai redus, pentru a evita riscul de supraîncălzire.





Pentru a accesa funcția de gestionare a energiei	
Porniți plita, apoi apăsați în același timp comanda Pauză și comanda de Blocare.	Indicatorul cronometrului va afișa „P5”, ceea ce înseamnă nivelul de putere 5. Modul implicit este 7,4 kW.
Pentru a comuta la alt nivel	
<p>Apăsați +/- pentru cronometru</p> <div style="display: flex; align-items: center; justify-content: center;"> <div style="text-align: center; margin-right: 20px;"> <p>+</p>  </div> <div style="text-align: center; margin-right: 20px;"> <p>sau</p> </div> <div style="text-align: center; margin-left: 20px;"> <p>-</p>  </div> </div>	<p>Există 5 niveluri de putere, de la „P1” la „P5”. Indicatorul cronometrului va indica unul dintre acestea.</p> <p>„P1”: puterea maximă este 2,5 kW. „P2”: puterea maximă este 3,5 kW. „P3”: puterea maximă este 4,5 kW. „P4”: puterea maximă este 5,5 kW. „P5”: puterea maximă este de 7,4 kW.</p>
Confirmarea și ieșirea din funcția de gestionare a energiei	
Apăsați în același timp comanda Pauză și comanda de Blocare pentru confirmare.	Apoi, plita se va opri.

3.3.9 Comanda cronometru

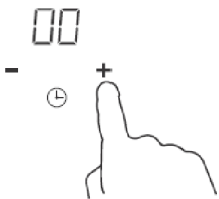

Puteți utiliza cronometrul în două moduri diferite:

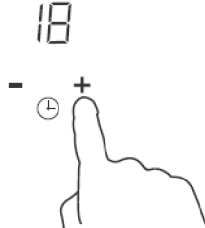
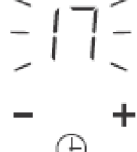
- Îl puteți folosi ca memento minutar. În acest caz, atunci când este setat, cronometrul nu va opri nicio zonă de gătit.
- Îl puteți seta să oprească una sau mai multe zone de gătit după ce se ajunge la ora programată. Cronometrul de maxim este de 99 min.

a) Folosirea cronometrului drept memento minutar

Asigurați-vă că plita este pornită.	
Atingeți „+” la comenzile cronometrului. Mementoul va începe să lumineze intermitent și va apărea „00” pe afișajul cronometrului. Apoi, selectați și activați o zonă atingând comanda cu glisor a zonei de încălzire.	
Setați timpul atingând comanda „-” sau „+” a cronometrului Sfat: Atingeți comanda „-” sau „+” o dată pentru a reduce sau a crește cu 1 minut. Atingeți și țineți apăsată comanda „-” sau „+” o dată pentru a reduce sau a crește cu 10 minute.	
Când timpul este setat, va începe imediat numărătoarea inversă. Ecranul va indica timpul rămas și indicatorul cronometrului va clipi intermitent timp de 5 secunde.	
Soneria va emite un sunet timp de 30 de secunde, iar cronometrul va indica „- -” când s-a încheiat timpul setat.	

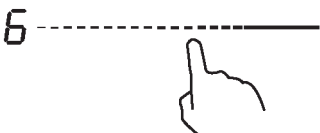
b) Setarea cronometrului pentru a opri una sau mai multe zone de gătit

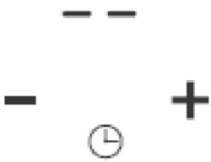

Setarea unei zone	
Atingând comanda cu glisor a zonei de încălzire	
Setați timpul atingând comanda „+” sau „-” a cronometrului Sfat: Atingerea comenzii „-” sau „+” o dată va reduce sau va crește timpul cu 1 minut. Apăsați lung comanda „-” sau „+” a cronometrului pentru a scădea sau crește cu 10 minute.	

<p>Când timpul este setat, va începe imediat numărătoarea inversă. Ecranul va indica timpul rămas și indicatorul cronometrului va clipi intermitent timp de 5 secunde.</p> <p>NOTĂ: Punctul roșu alături de indicatorul de nivel de putere se va aprinde indicând că acea zonă a fost selectată.</p>	
<p>Când cronometrul de gătit expiră, zona de gătit corespunzătoare va fi oprită automat.</p>	

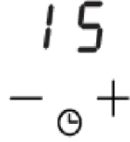
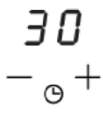
 Celelalte zone de gătit vor continua să funcționeze dacă erau pornite anterior.

Setarea mai multor zone:	
<p>Pașii pentru setarea mai multor zone sunt similari cu pașii pentru setarea unei zone; Când setați timpul pentru mai multe zone de gătit simultan, punctele zecimale ale zonelor de gătit corespunzătoare sunt activate. Afișajul minutelor arată cronometrul minutelor. Punctul zonei corespunzătoare luminează intermitent. Veți vedea ca mai jos:</p>	
<p>3_m----- (setat la 15 minute)</p> <p>6_m----- (setat la 45 minute)</p>	
<p>Odată ce cronometrul de numărătoare inversă expiră, zona corespunzătoare se va opri. Apoi va afișa noul cronometru al minutelor și punctul zonei corespunzătoare va lumina intermitent. Veți vedea ca în dreapta:</p>	<p>H----- 30</p> <p>6_m-----</p> <p>(setat la 30 minute)</p> 
<p>Atingeți butonul de selectare a zonei de încălzire. Cronometrul corespunzător va fi afișat în indicatorul cronometrului.</p>	

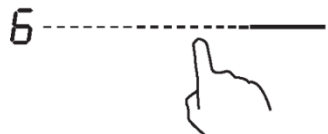
c) Anularea cronometrului

<p>Atingeți comanda cu glisor a zonei de încălzire pentru care doriți să anulați cronometrul</p>	
<p>Atingeți lung comanda cronometrului „-“, cronometrul scade la „00” și cronometrul este anulat.</p>	

3.3.10 Durate de funcționare implicite

Oprirea automată este o funcție de protecție automată pentru plita dvs. ceramică. Aceasta se oprește automat dacă uitați să opriți gătitul. Timpii de funcționare implicați pentru diverse niveluri de putere sunt prezentați în tabelul de mai jos:

Nivel de putere	1	2	3	4	5	6	7	8	9
Cronometru funcționare implicit (oră)	8	8	8	8	6	6	6	6	4
Nivel de putere	10	11	12	13	14				
Cronometru funcționare implicit (oră)	4	4	4	2	2				

Când este îndepărtat vasul, plita cu inducție poate opri încălzirea imediat și plita se oprește automat după 2 minute.



Persoanele cu un stimulator cardiac trebuie să se consulte cu medicul lor înainte de a folosi această unitate.

3.3.11 Funcția Cook with me

În primul rând, trebuie să descărcați aplicația hOn și să o instalați pe dispozitivul dvs. mobil.

Apoi, înregistrați-vă plita cu inducție urmând instrucțiunile direct din aplicație.

Pentru a efectua asocierea între plită și aplicație, utilizați următoarea procedură:

Apăsați timp de 4 secunde butonul Cook with me. Odată ce au trecut cele 4 secunde, cronometrul afișează intermitent PA și începe procesul de asociere.



Când funcția Wi-Fi este pornită: va apărea un punct în partea dreaptă a LED-ului.

Când funcția Wi-Fi este oprită: Nu va apărea niciun punct

Cum să setați funcția „Cook with me”	
Alegeți din meniul de rețete din aplicația hOn sau din meniul de programe speciale. Urmați pas cu pas indicațiile din aplicație și, când ați terminat, trimiteți parametrii la plită, iar aceasta va găti pentru dvs.	
Când plita primește comanda de la aplicație, emite un semnal sonor de 2 ori și clipește timp de o secundă pentru a indica faptul că au fost primite instrucțiunile. Pentru a începe rețeta, apăsați butonul „Cook with me”.	
Dacă doriți să părăsiți funcția „Cook with me”, modificați nivelul de putere al zonei.	

a. PARAMETRI WIRELESS

Tehnologie	Wi-Fi	BLE
Standard	IEEE 802.11b/n/g	Bluetooth v4.2, BR/EDR, BLE
Bandă (benzi) de frecvență [MHz]	2402-2480	2402-2480
Putere maximă [mW]	1500	1500

b. INFORMAȚII DESPRE PRODUS PENTRU ECHIPAMENTELE ÎN REȚEA

Informații despre produs pentru echipamentele în rețea	
Consumul de energie al produsului în așteptare în rețea în cazul în care porturile de rețea cablate sunt conectate și toate porturile de rețea wireless sunt activate:	N/A
Modul de activare a portului rețelei wireless:	Pentru activarea funcției Wi-Fi, apăsați timp de 4 secunde butonul „Cook with me”
Modul de dezactivare a portului rețelei wireless:	Pentru dezactivarea funcției Wi-Fi, apăsați timp de 4 secunde butonul „Cook with me”

3.3.12 Funcție specială



Fierbere la foc lent



Topire



Fierbere

Cum se setează funcția specială	
Atingând comanda cu glisor a zonei de încălzire.	
Funcția de fierbere la foc mic este ideală pentru a găti sosuri, tocane, preparate fierte. Apăsăți tasta de Fierbere la foc mic, indicatorul va afișa „ ”	
Funcția de topire este soluția ideală pentru topirea ciocolatei, untului. Această funcție vă ajută să pregătiți tot felul de deserturi sau sosuri. Apăsăți tasta Topire, indicatorul va afișa „ ”	
Funcția de fierbere este ideală pentru a fierbe apa sau orice lichid. Apăsăți tasta de Fierbere, indicatorul va afișa „ ”	

4. Recomandări pentru gătit



Aveți grijă atunci când prăjiți, deoarece uleiul și grăsimile se încălzesc foarte repede, mai ales dacă utilizați funcția PowerBoost. La temperaturi extrem de ridicate, uleiul și grăsimile se pot aprinde spontan, iar acest lucru prezintă un risc grav de incendiu.

4.1 Sfaturi pentru gătit

- Când mâncarea începe să fiarbă, reduceți temperatura setată.
- Folosind un capac, reduceți durata de gătit și economisiți energia prin menținerea căldurii.
- Minimizați cantitatea de lichid sau grăsime pentru a reduce timpii de gătit.
- Începeți procesul de gătit la o valoare înaltă și reduceți reglajul când alimentele s-au încălzit în interior.

4.1.1 Fierberea la foc mic, gătitul orezului

- Fierberea la foc mic se produce sub punctul de fierbere, la aproximativ 85 °C, atunci când bulele de aer se ridică doar ocazional la suprafața lichidului de gătit. Acesta este secretul supelor delicioase și al tocanelor fragede, deoarece aromele se dezvoltă fără ca mâncarea să fie excesiv de gătită. De asemenea, sosurile pe bază de ou și îngroșate cu făină ar trebui să fie gătite sub punctul de fierbere.
- Anumite tehnici de gătit, inclusiv gătitul orezului prin metoda de absorbție, pot necesita setarea unei temperaturi mai mari decât cea mai scăzută temperatură, pentru a vă asigura că mâncarea este gătită corect în intervalul de timp recomandat.

4.1.2 Prăjirea fripturii

Pentru a găti fripturi aromate și suculente:

1. Țineți carnea la temperatura camerei timp de aproximativ 20 minute înainte de preparare.
2. Încălziți o tigaie cu bază grea.
3. Ungeți ambele părți ale fripturii cu ulei. Întindeți o cantitate mică de ulei în tava fierbinte și apoi așezați carnea pe tava fierbinte.
4. Întoarceți friptura o singură dată în timpul gătitului. Timpul exact de gătit va depinde de cât de groasă este bucata de friptură și de cât de gătită o doriți. Timpii pot varia de la aproximativ 2 la 8 minute pe fiecare parte. Presați friptura pentru a verifica cât de mult este gătită - cu cât se simte mai fermă cu atât va fi mai „bine făcută”.
5. Lăsați friptura pe o farfurie caldă timp de câteva minute pentru a-i permite să se înmoaie și să devină fragedă înainte de servire.

4.1.3 Pentru prăjire la foc iute cu amestecare continuă

1. Alegeți un wok cu baza plată sau o tigaie mare compatibilă cu plita cu inducție.
2. Pregătiți toate ingredientele și echipamentele. Prăjirea la foc iute cu amestecare continuă trebuie să se realizeze repede. Dacă gătiți cantități mari, împărțiți alimentele în mai multe porții mai mici.
3. Preîncălziți tava pentru scurt timp și adăugați două linguri de ulei.
4. Gătiți prima dată carnea, apoi lăsați-o deoparte și păstrați-o caldă.
5. Prăjiți legumele amestecând continuu. Când timp sunt fierbinți, dar încă crocante, setați zona de gătit la o temperatură inferioară, puneți carnea înapoi în tigaie și adăugați sosul.
6. Amestecați ușor ingredientele pentru a vă asigura că sunt încălzite.
7. Serviți imediat.

4.2 Detectarea articolelor mici

Atunci când un vas cu dimensiuni neadecvate sau nemagnetic (de ex., aluminiu) sau orice alt articol mic (de ex., cuțit, furculiță, tastă) a fost lăsat pe plită, plita intră automat în așteptare timp de 1 minut. Ventilația va continua să scadă în plita cu inducție timp de încă 1 minut.

5. Setări de temperatură

Setările prezentate mai jos sunt doar orientative. Setarea precisă va depinde de mai mulți factori, inclusiv de tipul de vase pe care le utilizați și de cantitatea pe care o gătiți. Încercați mai multe variante de gătit pe plita cu inducție, pentru a găsi setările care vi se potrivesc cel mai bine.

Setarea temperaturii	Potrivire
1 - 2	<ul style="list-style-type: none"> • încălzirea delicată pentru cantități mici de alimente • topirea ciocolatei, a untului și a alimentelor care se ard repede • fierbere ușoară la foc mic • încălzire ușoară
3 - 5	<ul style="list-style-type: none"> • reîncălzire • fierbere rapidă la foc mic • gătitul orezului
6 - 11	<ul style="list-style-type: none"> • clătire
12 - 13	<ul style="list-style-type: none"> • sotare • gătitul pastelor
14/P	<ul style="list-style-type: none"> • prăjire rapidă prin amestecare • prăjire • aducerea supei la punctul de fierbere • fierberea apei

6. Întreținerea și curățarea

Ce?	Cum?	Important!
Murdăria acumulată zilnic pe sticlă (amprente, urme lăsate de alimente sau scurgeri nezaharoase)	<ol style="list-style-type: none"> 1. Opriți alimentarea electrică pentru a opri plita. 2. Aplicați un agent de curățare a plitei în timp ce sticla este încă caldă (dar nu fierbinte!) 3. Clătiți și ștergeți cu o lavetă curată sau un prosop de hârtie. 4. Porniți curentul pentru a porni plita. 	<ul style="list-style-type: none"> • Când opriți alimentarea cu curent a plitei, nu va exista o indicație de „suprafață fierbinte”, dar zona de gătit va fi în continuare fierbinte! Aveți grijă! • Bureții de sârmă industriali, unii bureți din nailon și agenții de curățare duri/abrazivi pot zgâria sticla. Citiți întotdeauna eticheta pentru a verifica dacă agentul dvs. de curățare sau buretele este adecvat. • Nu lăsați niciodată reziduuri de curățare pe plită: sticla se poate păta.
Spuma, substanțele topite și scurgerile zaharoase pe sticlă	<p>Îndepărtați-le imediat cu o paletă pentru pește, spatulă sau racletă adecvată pentru plitele cu inducție din sticlă, dar fiți atenți la suprafețele de gătit fierbinți:</p> <ol style="list-style-type: none"> 1. Opriți curentul de la priza din perete pentru a opri plita. 2. Țineți lama sau ustensila la un unghi de 30° și răzuiți murdăria sau scurgerea spre o zonă curată a plitei. 3. Curățați murdăria sau scurgerea cu o lavetă sau un prosop din hârtie. 4. Urmați pașii de la 2 la 4 pentru „Murdăria cotidiană pe sticlă” de mai sus. 	<ul style="list-style-type: none"> • Îndepărtați petele lăsate de substanțe topite sau alimente zaharoase sau scurgeri cât mai curând posibil. Dacă sunt lăsate să se răcească pe sticlă, acestea pot fi dificil de îndepărtat sau chiar deteriora permanent suprafața din sticlă. • Pericol de tăiere: când se retrage capacul de siguranță, lama din racletă este foarte ascuțită. Folosiți cu multă atenție și depozitați întotdeauna în siguranță și nu lăsați la îndemâna copiilor.
Scurgerile de pe comenzile tactile	<ol style="list-style-type: none"> 1. Opriți alimentarea electrică pentru a opri plita. 2. Înmuiați pata lăsată de scurgere 3. Ștergeți zona comenzilor tactile cu un burete sau o lavetă umedă curată. 4. Ștergeți zona complet uscată cu un prosop din hârtie. 5. Porniți curentul pentru a porni plita. 	<ul style="list-style-type: none"> • Plita poate emite un sunet de alarmă și se poate opri, iar comenzile tactile pot să nu funcționeze dacă este prezent lichid pe acestea. Asigurați-vă că ștergeți pentru a usca zona comenzilor tactile înainte de a porni plita.

7. Sugestii și sfaturi

Problemă	Cauze posibile	Ce să faceți
Plita cu inducție nu poate fi pornită.	Nu există curent.	Asigurați-vă că plita cu inducție este conectată la sursa de alimentare și că este pornită. Verificați dacă există o pană de curent în casă sau în zonă. Dacă ați verificat totul și problema persistă, apelați un tehnician calificat.
Comenzile tactile nu răspund.	Comenzile sunt blocate.	Deblocați comenzile. Consultați secțiunea „Folosirea plitei cu inducție” pentru instrucțiuni.
Comenzile tactile sunt dificil de operat.	Poate exista o peliculă subțire de apă peste comenzi sau este posibil să vă folosiți vârful degetului când atingeți comenzile.	Asigurați-vă că zona comenzilor tactile este uscată și folosiți pernuța degetului dvs. când atingeți comenzile.
Sticla este zgâriată.	Vase de gătit cu margini dure. Se folosesc bureți sau agenți de curățare necorespunzători, abrazivi.	Folosiți vase cu baza plată și netedă. Consultați „Alegerea vaselor de gătit corecte”. Consultați „Îngrijire și curățare”.
Unele vase emit zgomote de fisurare sau audibile.	Acestea pot fi cauzate de procesul de fabricare a vasului (straturi din diverse metale care vibrează diferit).	Acest lucru este normal pentru vasele de gătit și nu indică o eroare.
Plita de inducție scoate un zgomot zumzăit când este folosită la o setare de căldură crescută.	Acesta este cauzat de tehnologia gătitului cu inducție.	Acest lucru este normal, dar zgomotul trebuie să se liniștească sau să dispară complet pe măsură de reduceți setarea de căldură.
Zgomotul ventilatorului care vine de la plita de inducție.	Un ventilator de răcire încorporat în plita dvs. cu inducție s-a activat pentru a preveni supraîncălzirea pieselor electronice. Acesta poate continua să funcționeze chiar și după ce ați oprit plita cu inducție.	Acest lucru este normal și nu necesită nicio măsură. Nu opriți plita cu inducție de la priza din perete în timp ventilatorul funcționează.
Vasele de gătit nu se încălzesc și pe afișaj apare „_”.	Plita cu inducție nu poate detecta vasul, deoarece nu este adecvat pentru gătitul cu inducție. Plita cu inducție nu poate detecta vasul, deoarece este prea mic pentru zona de gătit sau nu este centrat corespunzător pe aceasta.	Folosiți vase de gătit adecvate pentru gătitul cu inducție. Consultați secțiunea „Alegerea vaselor de gătit corecte”. Centrați vasul și asigurați-vă că baza se potrivește cu dimensiunea zonei de gătit.
Plita cu inducție sau o zonă de gătit s-a oprit singură în mod neașteptat, un sunet de ton și un cod de eroare este afișat (de regulă, alternând una sau două cifre pe ecranul cronometrului de gătit).	Eroare tehnică.	Notați literele și cifrele de eroare, opriți curentul din plită de la priza de perete și contactați un tehnician calificat.

8. Afișarea defecțiunilor și inspecția

Plita cu inducție este prevăzută cu o funcție de autodiagnosticare. Cu acest test, tehnicianul poate verifica funcționarea mai multor componente fără a dezasambla sau demonta plita de pe suprafața de lucru.

Depanare

Pentru zona 1 și 2

Problemă	Cauze posibile	Ce să faceți
E1,E2,E7,C1	Eroare senzor de temperatură	Contactați furnizorul.
E3,E4	Eroare a senzorului de temperatură al IGBT.	Contactați furnizorul.
EU	Conexiunea dintre placa de afișare și placa principală este defectă	Contactați furnizorul.
EL,EH	Tensiune de alimentare anormală	Verificați dacă alimentarea cu energie este normală. Porniți după ce sursa de alimentare revine la normal.
C3	Senzorul de temperatură al plăcii de sticlă ceramică detectează supraîncălzire	Reporniți după ce plita cu inducție se răcește.
C2	Senzorul de temperatură al IGBT detectează supraîncălzire	Reporniți după ce plita cu inducție se răcește.

Pentru zona 3 și 4

1) Coduri de eroare care apar în timpul utilizării de către client și soluție;

Cod de eroare	Problemă	Soluție
Recuperare automată		
EL	Tensiunea de alimentare este peste tensiunea nominală.	Verificați dacă alimentarea cu energie este normală.
EH	Tensiunea de alimentare este sub tensiunea nominală.	Porniți după ce sursa de alimentare revine la normal.
C1, C3	Temperatură ridicată la senzorul plăcii ceramice.	Așteptați ca temperatura plăcii ceramice să revină la normal. Atingeți butonul „PORNIRE/OPRIRE” pentru a reporni unitatea.
C2	Temperatură ridicată a IGBT. (1#)	Așteptați ca temperatura IGBT să revină la normal. Atingeți butonul „PORNIRE/OPRIRE” pentru a reporni unitatea. Verificați dacă ventilatorul funcționează fără probleme; dacă nu, înlocuiți ventilatorul.
Fără recuperare automată		
E2	Defecțiune la senzorul de temperatură a plăcii ceramice – scurtcircuit.	Verificați conexiunea sau înlocuiți senzorul de temperatură a plăcii ceramice.
E1	Defecțiune la senzorul de temperatură din placa ceramică – circuit deschis.	
E7	Defecțiune la senzorul de temperatură a plăcii ceramice – nevalid.	
E4	Defecțiune la senzorul de temperatură al IGBT – scurtcircuit.	Înlocuiți placa de alimentare.
E3	Defecțiune la senzorul de temperatură al IGBT – circuit deschis.	

2) Defecțiuni și soluții specifice

Defecțiune	Problemă	Soluția A	Soluția B
Indicatorul LED nu se aprinde când unitatea este conectată.	Nu este furnizată energie.	Verificați dacă ștecherul este bine introdus în priză și dacă priza funcționează.	
	Defecțiune la placa de alimentare accesorie și la placa de afișare.	Verificați conexiunea.	
	Placa de alimentare accesorie este deteriorată.	Înlocuiți placa de alimentare accesorie.	
	Placa de afișare este deteriorată.	Înlocuiți placa de afișare.	
Unele butoane nu funcționează sau afișajul LED nu este normal.	Placa de afișare este deteriorată.	Înlocuiți placa de afișare.	
Indicatorul modului de gătire se aprinde, dar încălzirea nu pornește.	Temperatură ridicată a plitei.	Temperatura ambientală poate fi prea ridicată. Admisia aerului sau orificiul de ventilație pot fi blocate.	
	Este ceva în neregulă cu ventilatorul.	Verificați dacă ventilatorul funcționează fără probleme; dacă nu, înlocuiți ventilatorul.	
	Placa de alimentare este deteriorată.	Înlocuiți placa de alimentare.	
Încălzirea se oprește brusc în timpul funcționării, iar pe afișaj apare intermitent „ <u>U</u> ”.	Tipul de vas este nepotrivit.	Utilizați vasul potrivit (consultați manualul de instrucțiuni.)	Circuitul de detectare a vasului este deteriorat. Înlocuiți placa de alimentare.
	Diametrul vasului este prea mic.		
	Plita s-a supraîncălzit;	Unitatea s-a supraîncălzit. Așteptați ca temperatura să revină la normal. Apăsăți butonul „PORNIRE/OPRIRE” pentru a reporni unitatea.	
Zonele de încălzire de pe aceeași parte (cum ar fi prima și a doua zonă) afișează „ <u>U</u> ”.	Defecțiune la placa de alimentare și la placa de afișare;	Verificați conexiunea.	
	Placa de afișare a piesei de comunicare este deteriorată.	Înlocuiți placa de afișare.	
	Placa principală este deteriorată.	Înlocuiți placa de alimentare.	
Motorul ventilatorului emite un zgomot anormal.	Motorul ventilatorului este deteriorat.	Înlocuiți ventilatorul.	

Cele menționate mai sus reprezintă evaluarea și inspectia erorilor frecvente. Nu dezamblați unitatea singur pentru a evita orice pericole și deteriorări ale plitei cu inducție.

9. Instalare

9.1 Selectarea echipamentului de instalare

Decupați suprafața de lucru în conformitate cu dimensiunile indicate în desen.

În scopul instalării și utilizării, se va păstra un spațiu de minimum 5 cm în jurul orificiului.

Asigurați-vă că grosimea suprafeței de lucru este de cel puțin 30 mm. Vă rugăm să alegeți un material rezistent la căldură și izolat pentru suprafața de lucru (lemnul și alte materiale fibroase sau higroscopice similare nu trebuie folosite ca material pentru suprafața de lucru, decât dacă sunt impregnate), pentru a evita electrocutarea și deformarea mai mare cauzată de radiația de căldură de la plită. Așa cum se arată mai jos:



Notă: Distanța de siguranță dintre părțile laterale ale plitei și suprafețele interioare ale blatului de lucru trebuie să fie de cel puțin 3 mm.

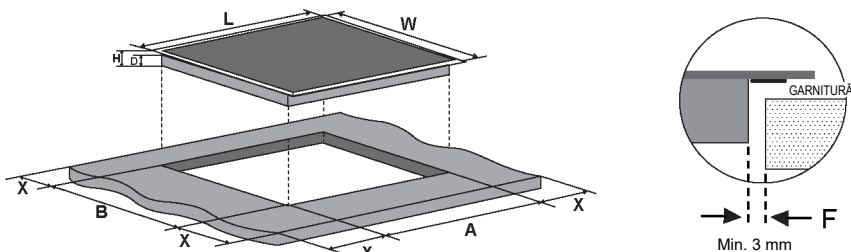

L (mm)	l (mm)	h (mm)	D (mm)	A (mm)	B (mm)	X (mm)	F (mm)
800	520	56	52	750±1	480±1	50 min.	3 min.

În orice circumstanțe, asigurați-vă că plita cu inducție este bine ventilată și că admisia și evacuarea aerului nu sunt blocate. Asigurați-vă că plita cu inducție este în stare bună de funcționare. Conform celor de mai jos



Notă: Distanța de siguranță dintre plită și dulapul de deasupra plitei trebuie să fie de cel puțin 760 mm.

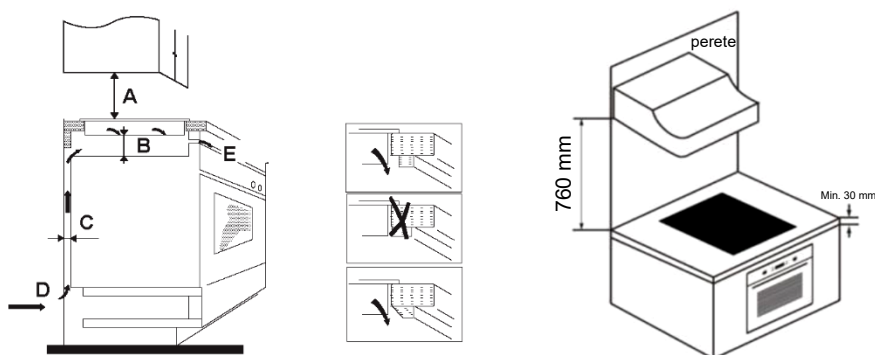

A (mm)	B (mm)	C (mm)	D	E
760	50 min.	20 min.	Admisie aer	Evacuare aer 5 mm

AVERTIZARE: Asigurarea unei ventilații adecvate

Asigurați-vă că plita cu inducție este bine ventilată și că admisia și evacuarea aerului nu sunt blocate. Pentru a evita atingerea accidentală a fundului supraîncălzit al plitei sau electrocutarea neașteptată în timpul lucrului, este necesar să aplicați o inserție din lemn, fixată cu șuruburi, la o distanță de minimum 50 mm de fundul plitei. Urmăți cerințele de mai jos

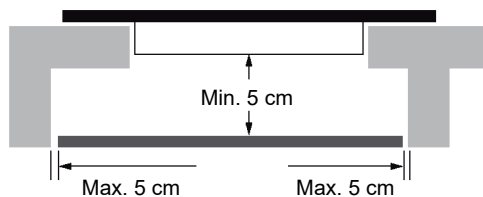

Pe partea exterioră a plitei, există găuri de ventilație de jur împrejur. **TREBUIE** să vă asigurați că aceste găuri nu sunt blocate de blatul de lucru atunci când poziționați plita.



- Rețineți că adezivul care unește materialul plastic sau lemnul de mobilier trebuie să reziste la temperaturi de minimum 150 °C, pentru a evita desprinderea panourilor.
- Prin urmare, peretele din spate, suprafețele adiacente și înconjurătoare trebuie să reziste la o temperatură de 90 °C.

9.2 Înainte de a instala plita, asigurați-vă că

- Suprafața de lucru este pătrată și plană și niciun element structural nu interferează cu cerințele de spațiu.
- Suprafața de lucru este realizată dintr-un material termorezistent și izolat.
- Dacă plita este instalată deasupra unui cuptor, cuptorul are un ventilator de răcire încorporat.
- Instalarea va respecta toate cerințele de spațiu liber și standardele și reglementările aplicabile.
- Un comutator de izolare care oferă deconectarea completă de la sursa de alimentare este încorporat în cablajul permanent, montat și poziționat conform normelor și reglementărilor locale de cablare.
- Comutatorul de izolare trebuie să fie de tip omologat și să ofere o separare a contactului cu aerul de 3 mm la toți polii (sau în toți conductorii activi [fază] dacă normele de cablare locale permit această abatere de la cerințe).
- Comutatorul de izolare va fi ușor accesibil pentru client după instalarea plitei.
- Consultați autoritățile locale de construcții și regulamentele dacă aveți îndoieli cu privire la instalare.
- Folosiți finisaje rezistente la căldură și ușor de curățat (cum ar fi plăcile ceramice) pentru suprafețele pereților din jurul plitei.

9.3 După instalarea plitei, asigurați-vă că

- Cablul de alimentare nu este accesibil prin ușile dulapului sau prin sertare.
- Există un flux adecvat de aer proaspăt din exteriorul dulapului către baza plitei.
- Dacă plita este instalată deasupra unui sertar sau a unui dulap, sub baza plitei este instalată o barieră de protecție termică.
- Comutatorul de izolare este ușor accesibil de către client.

9.4 Înainte de a localiza suporturile de fixare

Unitatea trebuie amplasată pe o suprafață stabilă, netedă (utilizați ambalajul). Nu aplicați forță pe comenzile care ies în relief.

9.5 Ajustarea poziției suportului

Fixați plita pe suprafața de lucru inserând 6 suporturi pe partea inferioară a plitei (vezi imaginea) înainte de instalare. Reglați poziția suportului pentru a se potrivi pentru diferite grosimi ale blatului.

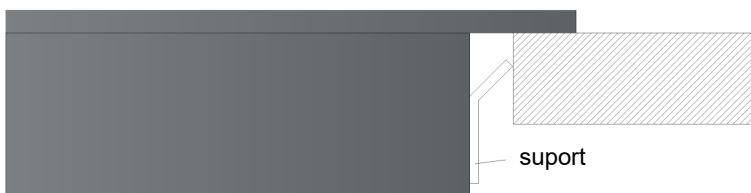
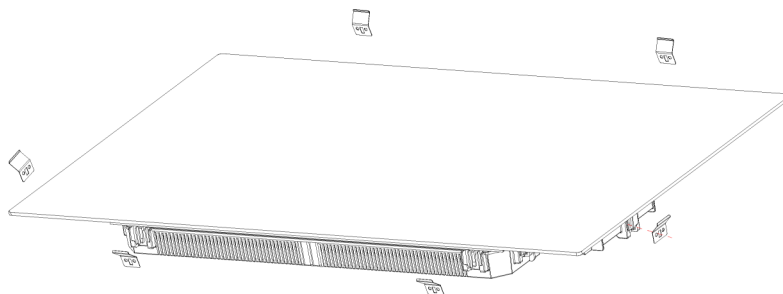

Sub nicio formă, suporturile nu pot atinge suprafețele interioare ale blatului de lucru după instalare (vezi imaginea).

9.6 Atenționări

1. Plita cu inducție trebuie instalată de personal sau tehnicieni calificați. Vă punem la dispoziție profesioniști. Vă rugăm să nu efectuați niciodată operația singur.
2. Plita nu va fi instalată direct deasupra unei mașini de spălat vase, frigider, congelator, mașină de spălat sau uscător de haine, întrucât umiditatea poate deteriora piesele electronice ale plitei
3. Ochiul plitei de inducție va fi instalat, astfel încât să poată fi asigurată o mai bună iradiere a căldurii pentru a-i îmbunătăți fiabilitatea.
4. Peretele și zona de încălzire indusă de deasupra suprafeței blatului vor rezista la căldură.
5. Pentru a evita orice daune, stratul sandvici și adezivul trebuie să fie rezistente la căldură.
6. Nu trebuie utilizat un aparat de curățat cu aburi.

9.7 Conectarea plitei la rețeaua de alimentare



Această plită trebuie conectată la rețeaua de alimentare numai de către o persoană calificată. Înainte de a conecta plita la rețeaua de alimentare, verificați dacă:

1. Sistemul de cablaj casnic este potrivit pentru puterea absorbită de plită.
2. Tensiunea corespunde valorii indicate pe plăcuța cu date tehnice
3. Secțiunile cablului de alimentare pot rezista la sarcina specificată pe plăcuța cu date tehnice.

Pentru a conecta plita la rețeaua de alimentare, nu utilizați adaptoare, reductoare sau dispozitive de ramificare, întrucât acestea pot cauza supraîncălzirea și incendiul.

Cablul sursei de alimentare nu trebuie să atingă nicio parte fierbinte și trebuie poziționat astfel încât temperatura sa să nu depășească 75 °C în niciun punct.



Verificați cu un electrician dacă sistemul de cablare domestic este adecvat fără modificări. Orice modificare trebuie efectuată numai de către un electrician calificat.

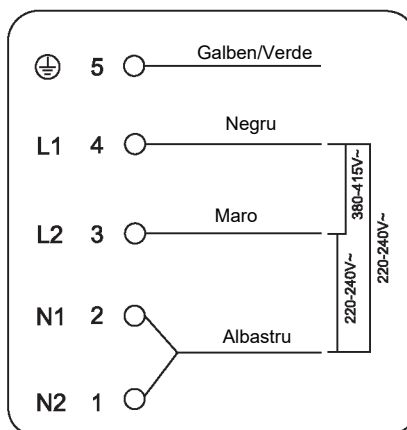

Dacă numărul total de unități de încălzire ale aparatului pe care îl alegeți nu este mai mic de 4, aparatul poate fi conectat direct la rețea prin conexiune electrică monofazată, așa cum se arată mai jos.

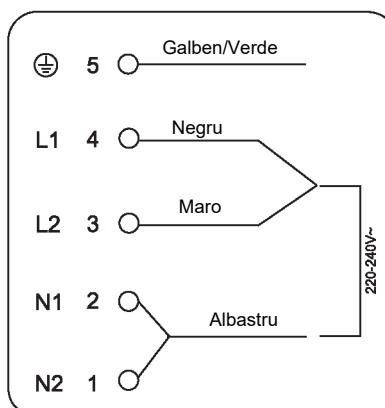
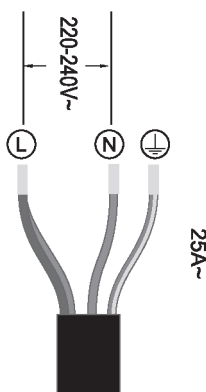

- În cazul în care cablul este deteriorat sau trebuie înlocuit, operațiunea trebuie efectuată de agentul post-vânzare cu instrumente dedicate pentru a evita accidentele.
- Dacă aparatul este conectat direct la rețeaua principală de alimentare, trebuie instalat un disjunctor omnipolar cu o deschidere minimă de 3 mm între contacte.
- Instalatorul trebuie să se asigure că s-a efectuat conexiunea electrică corectă și că este conformă cu regulamentele de siguranță.
- Cablul nu trebuie îndoit sau comprimat.
- Cablul trebuie verificat regulat și înlocuit numai de către tehnicieni autorizați.



Suprafața inferioară și cablul de alimentare al plitei nu sunt accesibile după instalare.

 <p>ELIMINARE: Nu eliminați acest produs ca deșeu municipal nesortat. Este necesară colectarea separată a acestor deșeuri pentru un tratament special.</p>	<p>Acest aparat este etichetat în conformitate cu Directiva europeană 2012/19/UE pentru deșeurile de echipamente electrice și electronice (DEEE). Asigurându-vă că acest aparat este eliminat corect, veți ajuta la prevenirea oricăror daune posibile aduse mediului înconjurător și sănătății umane, care se pot produce dacă este eliminat într-o manieră greșită.</p> <p>Simbolul de pe produs indică că nu poate fi tratat ca deșeu menajer normal. Acesta trebuie dus la un punct de colectare pentru reciclarea bunurilor electrice și electronice.</p> <p>Acest aparat necesită eliminarea specializată a deșeurilor. Pentru mai multe informații privind întreținerea, recuperarea și reciclarea acestui produs, contactați consiliul local, serviciul de eliminare a deșeurilor sau magazinul de unde l-ați achiziționat.</p> <p>Pentru informații detaliate privind tratamentul, recuperarea și reciclarea acestui produs, contactați consiliul local, serviciul dvs. de eliminare a deșeurilor sau magazinul de unde ați achiziționat produsul.</p>
--	---

1. Voorwoord	421
1.1 Waarschuwingen voor de veiligheid.....	421
1.2 Installatie	421
1.2.1 Gevaar voor elektrische schok	421
1.2.2 Snijgevaar.....	421
1.2.3 Belangrijke veiligheidsinstructies.....	421
1.3 Bediening en onderhoud	422
1.3.1 Gevaar voor elektrische schok	422
1.3.2 Gezondheidsrisico	423
1.3.3 Gevaar voor hete oppervlakken	423
1.3.4 Snijgevaar.....	423
1.3.5 Belangrijke veiligheidsinstructies.....	423
2. Productintroductie	425
2.1 Bovenaanzicht.....	425
2.2 Bedieningspaneel.....	425
2.3 Werkingstheorie	425
2.4 Voordat u uw nieuwe inductiekookplaat gebruikt	426
2.5 Technische specificatie	426
3. Werking van het product	426
3.1 Tiptoetsen	426
3.2 Het juiste kookgerei kiezen	427
3.3 Hoe te gebruiken	428
3.3.1 Beginnen met koken.....	428
3.3.2 Klaar met koken	428
3.3.3 Gebruik van de Boost-functie.....	429
3.3.4 Flexibel gebied.....	429
3.3.5 Franse kookplaat.....	431
3.3.6 De bedieningselementen vergrendelen.....	431
3.3.7 Pauzmodus	432
3.3.8 Vermogensbeheerfunctie.....	432
3.3.9 Timerregeling	433
3.3.10 Standaard werktijden	435
3.3.11 Cook with me-functie.....	436
3.3.12 Speciale functie	437
4. Bereidingsrichtlijnen	437
4.1 Kooktips	437
4.1.1 Sudderen, rijst koken	437
4.1.2 Biefstuk aanbraden	438
4.1.3 Voor roerbakken	438
4.2 Detectie van kleine voorwerpen.....	438
5. Warmte-instellingen.....	438
6. Onderhoud en reiniging.....	439
7. Tips en trucs.....	440
8. Weergave van storing en inspectie.....	441
9. Installatie.....	443

9.1 Keuze van installatiematerialen	443
9.2 Voordat u de kookplaat installeert, moet u het volgende controleren	444
9.3 Nadat de kookplaat is geïnstalleerd, moet u het volgende controleren ..	445
9.4 Voordat de bevestigingsbeugels worden geplaatst	445
9.5 De positie van de beugels aanpassen	445
9.6 Voorzorgsmaatregelen	446
9.7 De kookplaat aansluiten op de netvoeding	446

1. Voorwoord

Candy Hoover Group Srl verklaart dat de radioapparatuur voldoet aan Richtlijn 2014/53/EU en aan de desbetreffende wettelijke voorschriften (voor de UKCA-markt). De volledige tekst van de conformiteitsverklaring is beschikbaar op het volgende internetadres: www.candy-group.com

1.1 Waarschuwingen voor de veiligheid

Uw veiligheid is belangrijk voor ons. Lees deze informatie voordat u de kookplaat gebruikt.

1.2 Installatie

1.2.1 Gevaar voor elektrische schok

- Trek de stekker van het apparaat uit het stopcontact voordat u werkzaamheden of onderhoud uitvoert.
- Aansluiting op een goed gearde bedrading is essentieel en verplicht.
- Wijzigingen aan de bedrading in woonhuizen mogen alleen door een gekwalificeerde elektricien worden uitgevoerd.
- Het niet opvolgen van dit advies kan leiden tot een elektrische schok of de dood.

1.2.2 Snijgevaar

- Wees voorzichtig: de randen van het paneel zijn scherp.
- Als u niet voorzichtig bent kan dat resulteren in letsel of snijwonden.

1.2.3 Belangrijke veiligheidsinstructies

- Lees deze instructies zorgvuldig door voordat u dit apparaat installeert of gebruikt.
- Er mogen nooit brandbare materialen of producten op dit apparaat worden geplaatst.
- Stel deze informatie ter beschikking van de persoon die verantwoordelijk is voor het installeren van het apparaat, omdat dit de installatiekosten kan verlagen.
- Om gevaar te voorkomen, moet dit apparaat worden geïnstalleerd volgens deze installatie-instructies.
- Dit apparaat mag alleen door een daarvoor gekwalificeerde persoon worden geïnstalleerd en geaard.
- Dit apparaat moet worden aangesloten op een circuit waarin een isolerende schakelaar is opgenomen die volledige ontkoppeling van de voeding mogelijk maakt.
- Als u het apparaat niet correct installeert, kunnen garantie- of aansprakelijkheidsclaims komen te vervallen.
- Dit apparaat mag worden gebruikt door kinderen vanaf 8 jaar en door personen met verminderde lichamelijke, zintuiglijke of geestelijke vermogens of met een gebrek aan kennis

en ervaring, mits zij onder toezicht worden gehouden of instructies hebben gekregen om het apparaat veilig te kunnen gebruiken en de gevaren begrijpen die ermee gepaard gaan.

- Kinderen mogen niet met het apparaat spelen. Het schoonmaken en het onderhoud mag niet door kinderen worden uitgevoerd als er geen toezicht is.
- Als het netsnoer beschadigd is, moet het worden vervangen door de fabrikant, diens servicevertegenwoordiger of vergelijkbaar gekwalificeerde personen om gevaar te voorkomen.
- Waarschuwing: Als het oppervlak van kookplaten van glazen keramiek of soortgelijke materialen die onder stroom staande onderdelen beschermen gebarsten is, dan schakelt u het apparaat uit om de kans op een elektrische schok te vermijden
- Metalen voorwerpen zoals messen, vorken, lepels en deksels mogen niet op de kookplaat worden geplaatst. Ze kunnen namelijk heet worden
- U mag geen stoomreiniger gebruiken.
- Gebruik geen stoomreiniger om de kookplaat schoon te maken.
- Het apparaat is niet bedoeld te worden gebruikt met een externe timer of afzonderlijk afstandsbedieningssysteem.
- WAARSCHUWING: Brandgevaar: gebruik de kookoppervlakken niet als bewaarplek voor spullen.
- Blijf toezien tijdens het bereidingsproces. Een kort bereidingsproces moet continu in het oog worden gehouden.
- WAARSCHUWING: Onbeheerd koken op een kookplaat met vet of olie kan gevaarlijk zijn en brand veroorzaken. Probeer NOOIT om brand met water te blussen, maar schakel het apparaat uit en bedek de vlam dan met bijvoorbeeld een deksel of een branddeken.

1.3 Bediening en onderhoud

1.3.1 Gevaar voor elektrische schok

- Kook niet op een gebroken of gebarsten kookplaat. Als het oppervlak van de kookplaat breekt of barst, moet u het apparaat onmiddellijk uitschakelen via de netvoeding (wandschakelaar) en contact opnemen met een gekwalificeerde monteur.
- Schakel de kookplaat uit bij de muur voordat u hem schoonmaakt of onderhoud uitvoert.
- Het niet opvolgen van dit advies kan leiden tot een elektrische schok of de dood.

1.3.2 Gezondheidsrisico

- Dit apparaat voldoet aan de elektromagnetische veiligheidsnormen.
- Personen met pacemakers of andere elektrische implantaten (zoals insulinepompen) moeten echter hun arts of de fabrikant van het implantaat raadplegen voordat zij dit apparaat gebruiken om er zeker van te zijn dat het elektromagnetische veld geen invloed heeft op hun implantaat.
- Het niet opvolgen van dit advies kan leiden tot de dood.

1.3.3 Gevaar voor hete oppervlakken

- Tijdens het gebruik worden toegankelijke delen van dit apparaat heet genoeg om brandwonden te veroorzaken.
- Zorg ervoor dat uw lichaam, kleding of enig ander artikel dat geen geschikt kookgerei is niet in contact komt met het inductieglas totdat het oppervlak is afgekoeld.
- Houd kinderen uit de buurt.
- De stelen van steelpannen kunnen heet zijn bij aanraken. Controleer of de stelen van steelpannen zich niet boven andere kookzones die zijn ingeschakeld bevinden. Houd de stelen buiten het bereik van kinderen.
- Het niet opvolgen van dit advies kan brandwonden en -blaren veroorzaken.

1.3.4 Snijgevaar

- Het vlijmscherpe mes van een kookplaatschraper ligt bloot wanneer de veiligheidskap wordt teruggetrokken. Wees uiterst voorzichtig en bewaar altijd veilig en buiten het bereik van kinderen.
- Als u niet voorzichtig bent kan dat resulteren in letsel of snijwonden.

1.3.5 Belangrijke veiligheidsinstructies

- Laat het apparaat nooit onbewaakt achter wanneer het in gebruik is. Overkoken veroorzaakt rook en vetvlekken die kunnen ontbranden.
- Gebruik het apparaat nooit als werk- of opbergoppervlak.
- Laat geen voorwerpen of bestek op het apparaat achter.
- Plaats geen magnetiseerbare voorwerpen (bijv., creditcards, geheugenkaarten) of elektronische apparaten (bijv., computers, MP3-spelers) in de buurt van het apparaat. Deze kunnen namelijk worden beïnvloed door het elektromagnetische veld.
- Gebruik het apparaat nooit om de kamer op te warmen of te verwarmen.

- Zet na gebruik altijd de kookzones en de kookplaat uit zoals beschreven in deze handleiding (d.w.z. met behulp van de tiptoetsen). Vertrouw niet op de functie voor pandetectie om de kookzones uit te schakelen wanneer u de pannen verwijdert.
- Laat kinderen niet met het apparaat spelen of erop zitten, staan of klimmen.
- Bewaar geen voorwerpen die interessant zijn voor kinderen in kasten boven het apparaat. Kinderen die op de kookplaat klimmen, kunnen ernstig gewond raken.
- Laat kinderen niet alleen of onbeheerd in de ruimte waar het apparaat wordt gebruikt.
- Bij kinderen of personen met een handicap die hun vermogen om het apparaat te gebruiken beperkt, moet een verantwoordelijke en kundige persoon zijn om hen te helpen bij het gebruik ervan. Deze instructeur moet ervan overtuigd zijn dat zij het apparaat kunnen gebruiken zonder gevaar voor zichzelf of de omgeving.
- Repareer of vervang geen onderdelen van het apparaat tenzij specifiek aanbevolen in de handleiding. Alle andere onderhoudswerkzaamheden moeten door een gekwalificeerd monteur worden uitgevoerd.
- Geen zware voorwerpen op uw kookplaat plaatsen of laten vallen.
- Niet op de kookplaat gaan staan.
- Gebruik geen pannen met scherpe randen en sleep pannen niet over het oppervlak van het inductieglas, aangezien dit het glas kan krassen.
- Gebruik geen schuursponsjes of andere schurende reinigingsmiddelen om uw kookplaat schoon te maken. Deze kunnen namelijk het inductieglas krassen.
- Dit apparaat is bedoeld voor gebruik in huishoudelijke en soortgelijke toepassingen zoals: - personeelskeukens in winkels, kantoren en andere werkomgevingen; - boerderijen; - door klanten in hotels, motels en andere woonomgevingen; en - bed-en-breakfastomgevingen.
- **WAARSCHUWING:** Tijdens het gebruik worden het apparaat en de toegankelijke delen ervan heet.
- Voorkom aanraking van de verwarmingselementen.
- Houd kinderen tot 8 jaar uit de buurt, tenzij zij voortdurend onder toezicht worden gehouden.

Gefeliciteerd met de aankoop van uw nieuwe inductiekookplaat.

Wij raden u aan de tijd te nemen om deze instructie-/installatiehandleiding te lezen om volledig te begrijpen hoe u het apparaat moet installeren en gebruiken.

Lees vóór installatie de paragraaf over installatie.

Lees voor gebruik zorgvuldig alle veiligheidsinstructies en bewaar deze instructie-/installatiehandleiding voor toekomstig gebruik.

2. Productintroductie

2.1 Bovenaanzicht

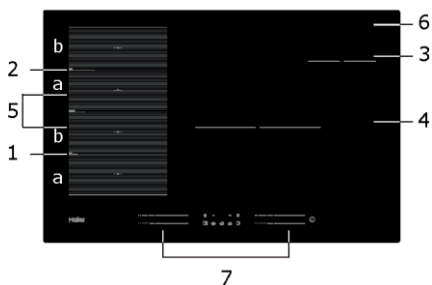

- 1. Max. 2000/3200W-zone
- 2. Max. 2000/3200W-zone
- 3. Max. 1400/2000W-zone
- 4. Max. 3000/3600W-zone
- 5. Max. 3000/3600W-zone
- 6. Glazen plaat
- 7. Bedieningspaneel

2.2 Bedieningspaneel

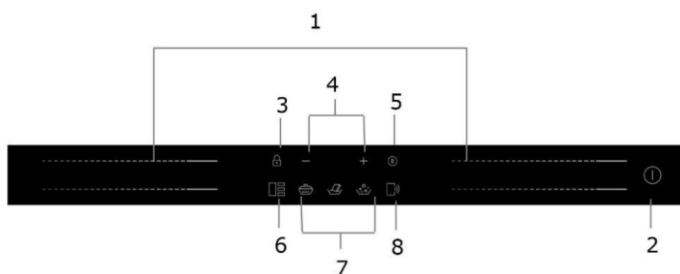

- 1. Bedieningselementen van de verwarmingszone
- 2. AAN/UIT-toets
- 3. Toetsvergrendeling
- 4. Timerregeling
- 5. Pauzetoets
- 6. Flexibele oppervlaktecontrole
- 7. Sudderren, smelten, koken
- 8. Cook with me-bediening

2.3 Werkingstheorie

Koken met inductie is een veilige, geavanceerde, efficiënte en zuinige kooktechnologie. Het werkt door middel van elektromagnetische velden die rechtstreeks in de pan warmte opwekken, in plaats van indirect door het glasoppervlak te verwarmen. Het glas wordt alleen heet omdat de pan uiteindelijk warm wordt.

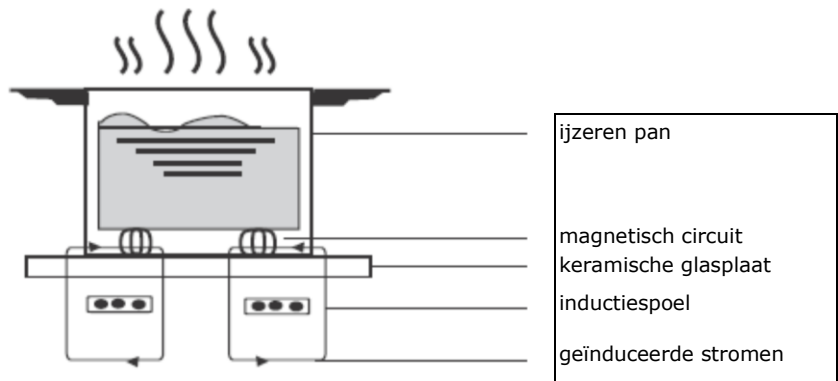

2.4 Voordat u uw nieuwe inductiekookplaat gebruikt

- Lees deze handleiding, besteed in het bijzonder aandacht aan de paragraaf 'Veiligheidswaarschuwingen'.
- Verwijder eventuele beschermfolies die nog op uw inductiekookplaat zitten.

2.5 Technische specificatie

Kookplaat	HAMTSJ86MC/1
Kookzones	4 zones
Voedingsspanning	~220-240 V / 50 Hz of 60 Hz
Geïnstalleerde elektrische voeding	7400 W
Afmetingen product (mm)	800 x 520 x 56
Inbouwafmetingen (mm)	750 x 480

Het gewicht en de afmetingen zijn bij benadering. Omdat wij voortdurend streven naar verbetering van onze producten kunnen wij specificaties en ontwerpen zonder voorafgaande kennisgeving veranderen.

Kookzone	De basisdiameter van inductiekookgerei	
	Minimaal	Maximaal
1 en 2	80*	200
3	80	140
4	180	280
Flexzone	80*	200*400

*Om een correcte pandetectie mogelijk te maken, moet de pan binnen de grenzen van gebied «a» of «b» worden geplaatst, niet tussen gebied «a» en «b».

3. Werking van het product

3.1 Tiptoetsen

- De bedieningstoetsen reageren op aanraking, dus u hoeft geen druk uit te oefenen.
- Gebruik uw gehele vingertop, niet alleen het puntje ervan.
- Elke keer als een aanraking wordt geregistreerd dan hoort u een pieptoon.
- Zorg ervoor dat de bedieningstoetsen altijd schoon en droog zijn en dat ze niet door een voorwerp (bijv., bestek of een doek) worden afgedekt. Zelfs een dun laagje water kan de toetsen moeilijk te bedienen maken.

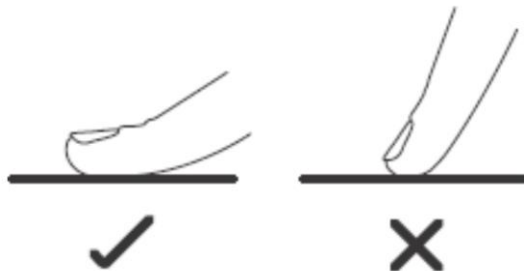

3.2 Het juiste kookgerei kiezen



- Gebruik alleen kookgerei met een bodem die geschikt is voor koken met inductie.
Kijk naar het inductiesymbool op de verpakking of op de onderkant van de pan.



- U kunt controleren of uw kookgerei geschikt is door een magneettest uit te voeren.
Beweeg een magneet naar de onderkant van de pan. Als hij wordt aangetrokken tot de pan, dan is de pan geschikt voor inductie.
- Als u geen magneet heeft:
 1. Doe wat water in de pan die u wilt controleren.
 2. Als  niet knippert op het display en het water opwarmt, dan is de pan geschikt.
- Kookgerei dat is gemaakt van de volgende materialen is niet geschikt: puur roestvrij staal, aluminium of koper zonder magneetbasis, glas, hout, porselein, keramiek en aardewerk.

Gebruik geen kookgerei met scherpe randen of een kromme bodem.



Zorg ervoor dat de onderkant van uw pan glad is, plat tegen het glas zit en is net zo groot is als de kookzone. Gebruik pannen waarvan de diameter het zo groot als de weergave van de geselecteerde zone. Als de pan iets breder is, zal de energie optimaal worden gebruikt. Als u een kleinere pan gebruikt, kan dit minder efficiënt zijn dan verwacht. Een pan die kleiner is dan 80 mm wordt mogelijk niet herkend door de kookplaat. Plaats uw pan altijd in het midden van de kookzone.

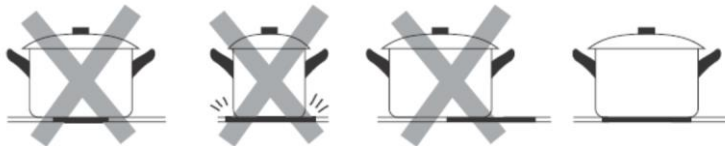

Til pannen altijd van de inductiekookplaat – niet verschuiven, hierdoor kan het glas krassen.

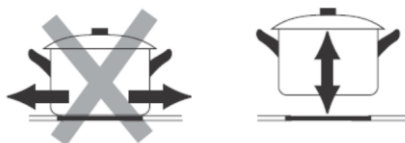

3.3 Hoe te gebruiken

3.3.1 Beginnen met koken

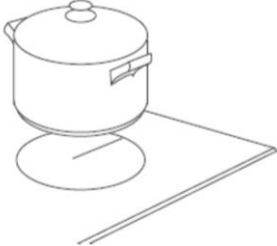
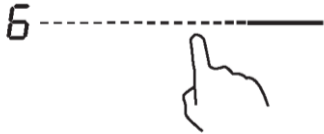
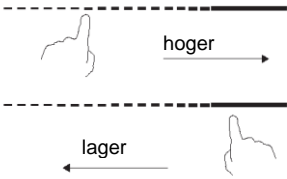
<p>Raak de AAN/UIT-toets drie seconden lang aan. Als de stroom is ingeschakeld, klinkt de zoemer eenmaal, alle displays geven '1' of '—' weer, wat aangeeft dat de inductiekookplaat in stand-bymodus staat.</p>	
<p>Plaats een geschikte pan op de kookzone die u wilt gebruiken.</p> <ul style="list-style-type: none">• Zorg ervoor dat de onderkant van de pan en het oppervlak van de kookzone schoon en droog zijn.	
<p>Raak de schuifbediening van de verwarmingszone aan en een indicator naast de toets gaat knipperen.</p>	
<p>Selecteer een warmte-instelling door schuifbediening aan te raken.</p> <ul style="list-style-type: none">• Als u niet binnen 1 minuut een warmte-instelling kiest, dan wordt de inductiekookplaat automatisch uitgeschakeld. U moet opnieuw beginnen bij stap 1.• U kunt de warmte-instelling op elk moment tijdens het koken wijzigen.	

Als op het display afwisselend knippert met de warmte-instelling

Dit betekent dat:



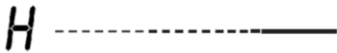

- u geen pan op de juiste kookzone hebt geplaatst, of
- de pan die u gebruikt niet geschikt is voor koken met inductie, of
- de pan is te klein of is niet goed in het midden van de kookzone geplaatst.
Er vindt geen verwarming plaats tenzij zich een geschikte pan op de kookzone bevindt.
Het display wordt na 2 minuten automatisch uitgeschakeld als er geen geschikte pan op staat.

3.3.2 Klaar met koken

<p>Raak de selectietoets aan van de verwarmingszone die u wilt uitschakelen.</p>	
<p>Zet de bereidingszone uit door de schuifknop te schuiven naar "1" Zorg ervoor dat er op het display "0" staat.</p>	

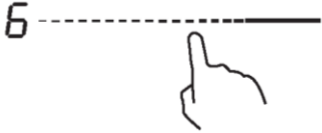
<p>Zet het hele kookplaat uit door de AAN/UIT-toets aan te raken.</p>	
<p>Pas op voor hete oppervlakken 'H' geeft aan welke kookzone heet is. De 'H' zal verdwijnen wanneer het oppervlak is afgekoeld tot een veilige temperatuur. Hij kan ook worden gebruikt als een energiebesparingsfunctie als u andere pannen wilt verwarmen, gebruik dan de verwarmingsplaat die nog warm is.</p>	

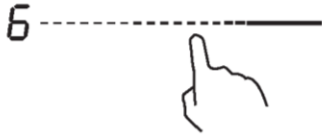
3.3.3 Gebruik van de Boost-functie

<p style="text-align: center;">De boost-functie activeren</p>	
<p>Raak de schuifbediening van de verwarmingszone aan</p>	
<p>Beweeg de schuifbediening naar rechts. Zorg ervoor dat het display "P" toont.</p>	
<p style="text-align: center;">De boost-functie annuleren</p>	
<p>Raak de schuifregelaar aan van de verwarmingszone waarbij u de Boost-functie wilt annuleren.</p>	
<p>Kies een vermogensniveau met de tiptoetsen en de Boost-functie wordt gedeactiveerd.</p>	

- De functie werkt in elke kookzone.
- De kookzone keert na 5 minuten terug naar de oorspronkelijke instelling.
- Als de oorspronkelijke vermogensinstelling gelijk is aan 0, neemt het na 5 minuten af tot 14.

3.3.4 Flexibel gebied

- Dit gebied kan worden gebruikt als één enkele zone of als vier onafhankelijke zones, al naar gelang de kookbehoefte op elk gewenst moment.
- Het flexibel gebied is gemaakt van 4 onafhankelijke inductoren die per twee los van elkaar kunnen worden bediend. Wanneer u met één enkele zone werkt, wordt het deel dat niet door kookgerei wordt afgedekt na één minuut automatisch uitgeschakeld.
- Voor een correcte warmteverdeling te verlenen, moet het kookgerei juist worden geplaatst:
 - In elk deel van de flexibele zone wanneer het kookgerei tussen de 80 en 200 mm is.
 - In het grote gebied wanneer het kookgerei groter is dan 200 mm.

Als een grote zone

Om het flexibele gebied te activeren als één enkele grote zone drukt u op de toets voor een flexibel gebied.

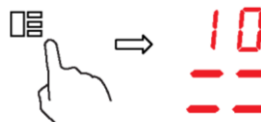

De vermogensinstelling werkt als bij elk ander normaal gebied.

Het vermogensniveau is uniek voor het gehele flexibele gebied en kan alleen met behulp van een schuifbediening worden geselecteerd

Als de pan van voren naar achteren (of omgekeerd) wordt verplaatst, detecteert het flexibele gebied automatisch de nieuwe positie en houdt hetzelfde vermogen.

Om nog een pan toe te voegen, deactiveert u het flexibele gebied met een druk op de speciale knop, om het kookgerei te detecteren.

Als vier onafhankelijke zones

Om het flexibele gebied als vier verschillende zones met twee verschillende vermogensinstellingen te gebruiken, activeert u de toets voor het flexibele gebied niet.

Voorbeelden van goede en slechte plaatsing van pannen

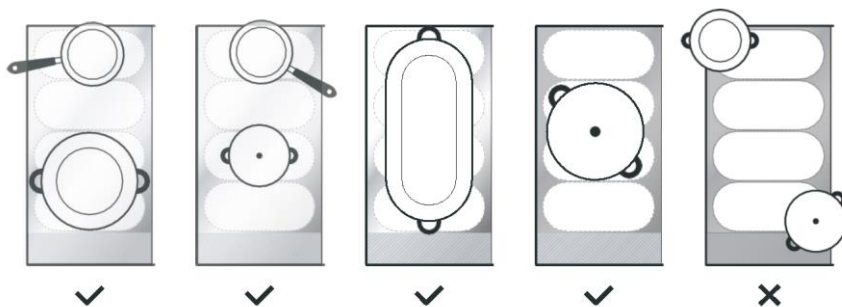

3.3.5 Franse kookplaat

- Dit gebied kan het vermogen instellen op basis van de positie van de pan.
- Als de pan onderaan het flexibele gebied staat, wordt het vermogen ingesteld op niveau 1.
- Als de pan in het midden van het flexibele gebied staat, wordt het vermogen ingesteld op niveau 10.
- Als de pan bovenaan het flexibele gebied staat, wordt het vermogen ingesteld op niveau 14.

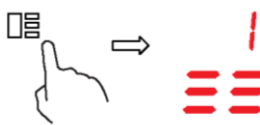
Franse kookplaat	
Om de Franse kookplaat te activeren, drukt u 2 seconden lang op de toets voor het flexibele gebied	
Verplaats de pan van positie, het vermogen zal automatisch veranderen	
Franse kookplaat annuleren	
Druk op de toets van het flexibele gebied om de kookzone uit te schakelen.	

3.3.6 De bedieningselementen vergrendelen

- U kunt de bedieningselementen vergrendelen om onbedoeld gebruik te voorkomen (bijvoorbeeld kinderen die per ongeluk de kookzones aanzetten).
- Wanneer de bedieningselementen zijn vergrendeld, worden alle bedieningselementen uitgeschakeld, behalve de AAN/UIT-toets.

De bedieningselementen vergrendelen	
Raak de toetsvergrendeling aan en houd een tijdje vast.	De timer-indicator geeft "Lo" weer
De bedieningselementen ontgrendelen	
Raak de toetsvergrendeling aan en houd een tijdje vast.	



Wanneer de kookplaat zich in de vergrendelde modus bevindt, zijn alle bedieningselementen uitgeschakeld, behalve de AAN/UIT-toets ①. U kunt de inductiekookplaat in noodgevallen altijd uitschakelen met de AAN/UIT-toets ①, maar u moet bij het volgende gebruik eerst de kookplaat ontgrendelen.

3.3.7 Pauzmodus

- U kunt de verwarming pauzeren in plaats van de kookplaat uitschakelen.
- Bij het betreden van de pauzmodus zijn alle bedieningselementen uitgeschakeld, behalve de AAN/UIT-toets.

Naar de pauzmodus gaan	
Druk kort op de pauzetoets	Alle indicatoren tonen "11"
De pauzmodus verlaten	
Druk kort op de pauzetoets.	



Wanneer de kookplaat zich in de vergrendelde modus bevindt, zijn alle bedieningselementen uitgeschakeld, behalve de AAN/UIT-toets ①. U kunt de inductiekookplaat in noodgevallen altijd uitschakelen met de AAN/UIT-toets ①, maar u moet bij het volgende gebruik eerst de kookplaat ontgrendelen.

3.3.8 Vermogensbeheerfunctie

- het is mogelijk om een maximumvermogensabsorptieniveau voor de inductiekookplaat in te stellen, waarbij verschillende vermogensbereiken worden gekozen.
- Inductiekookplaten zijn in staat zichzelf automatisch te beperken om op lager vermogen te werken, om het risico van overbelasting te voorkomen.





Naar de vermogensbeheerfunctie gaan	
Zet de kookplaat aan en druk dan tegelijkertijd op de pauzetoets en de vergrendelingstoets.	Op de timer-indicator wordt "P5" weergegeven, wat betekent dat het vermogensniveau 5 is "De standaardmodus is op 7,4 kW"
Overschakelen naar een ander niveau	
Druk op +/- bij de timer <div style="display: flex; align-items: center; justify-content: center; gap: 20px;"> <div style="text-align: center;"> <p>+</p>  </div> <p style="font-size: 2em; font-weight: bold;">of</p> <div style="text-align: center;"> <p>-</p>  </div> </div>	Er zijn 5 vermogensniveaus, van "P1" tot "p5". De timer-indicator zal eentje weergeven. "P1": het maximumvermogen is 2,5 kW. "P2": het maximumvermogen is 3,5 kW. "P3": het maximumvermogen is 4,5 kW. "P4": het maximumvermogen is 5,5 kW. "P5": het maximumvermogen is 7,4 kW
Bevestigen en de vermogensbeheerfunctie verlaten	
Druk tegelijkertijd op de pauzetoets en toetsvergrendeling om te bevestigen.	De kookplaat wordt nu uitgeschakeld.

3.3.9 Timerregeling

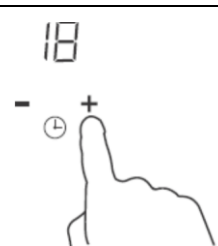

U kunt de timer op twee verschillende manieren gebruiken:

- U kunt hem gebruiken als een minutenherinnering. In dat geval wordt schakelt de timer een kookzone niet uit wanneer de ingestelde tijd om is.
- U kunt hem instellen om één of meerdere kookzones uit te zetten wanneer de ingestelde tijd om is. De timer heeft een maximum van 99 minuten.

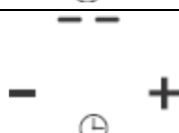
a) De timer gebruiken als minutenherinnering

Zorg ervoor dat de kookplaat aan staat.	
Raak "+" aan bij de bedieningselementen van de timer. De herinneringsindicator gaat knipperen en "00" wordt weergegeven in op het timerdisplay. Selecteer en activeer vervolgens een zone door de schuifbediening van de verwarmingszone aan te raken.	
Stel de tijd in door de timertoetsen "-" of "+" aan te raken Tip: Raak de timertoetsen "-" of "+" één keer aan om te verminderen of te vermeerderen met 1 minuut. Raak de timertoetsen "-" of "+" aan en houd vast om te verminderen of te vermeerderen met 10 minuten.	
Wanneer de tijd is ingesteld, wordt automatisch begonnen met aftellen. Op het display wordt de resterende tijd weergegeven en de timer-indicator knippert gedurende 5 seconden.	
De zoemer klinkt 30 seconden en bij de timer-indicator verschijnt "- -" wanneer de ingestelde tijd om is.	

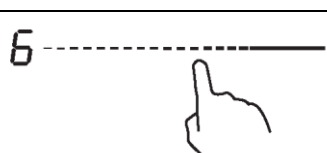
b) De timer instellen om een of meer kookzones uit te schakelen

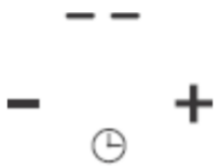

Eén zone instellen	
Raak de schuifbediening van de verwarmingszone aan	
Stel de tijd in door de timertoetsen "-" of "+" aan te raken Tip: Raak de timertoetsen "-" of "+" één keer aan om te verminderen of te vermeerderen met 1 minuut. Raak de timertoetsen "-" of "+" aan en houd vast om te verminderen of te vermeerderen met 10 minuten.	

<p>Wanneer de tijd is ingesteld, wordt automatisch begonnen met aftellen. Op het display wordt de resterende tijd weergegeven en de timer-indicator knippert gedurende 5 seconden.</p> <p>OPMERKING: De rode stip naast de vermogensniveau-indicator licht op, wat aangeeft dat de zone is geselecteerd.</p>	
<p>Wanneer de kooktimer afloopt, wordt de bijbehorende kookzone automatisch uitgeschakeld.</p>	

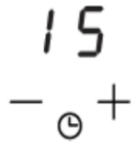
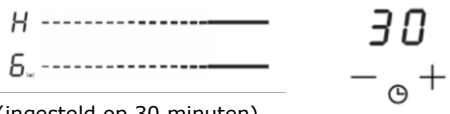
 Andere kookzones blijven functioneren als ze eerder zijn ingeschakeld.

Meer zones instellen:	
<p>De stappen voor het instellen van meer zones zijn vergelijkbaar met de stappen voor het instellen van één zone; Wanneer u de tijd instelt voor verschillende kookzones tegelijk, staan de decimalen punten van de desbetreffende kookzones aan. Op het minutendisplay wordt de minutentimer weergegeven. De stip van de bijbehorende zone knippert. Zoals hieronder weergegeven:</p>	
<p>3.----- (ingesteld op 15 minuten)</p> <p>6.----- (ingesteld op 45 minuten)</p>	
<p>Zodra de afteltimer is verstreken, wordt de betreffende zone uitgeschakeld. Dan zal de nieuwe minutentimer worden weergegeven en knippert de stip van de bijbehorende zone.</p> <p>Zoals rechts weergegeven:</p>	
<p>Raak de selectietoets van de verwarmingszone aan, de bijbehorende timer wordt weergegeven bij de timerindicator.</p>	

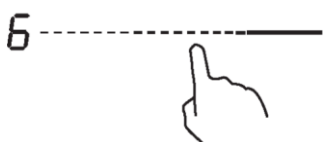
c) De timer annuleren

<p>Raak de schuifbediening aan van de verwarmingszone waarbij u de timer wilt annuleren</p>	
<p>Raak de timertoets "-" aan en houd vast, de timer neemt af tot "00" en de timer wordt geannuleerd.</p>	

3.3.10 Standaard werktijden

Automatische uitschakeling is een veiligheidsfunctie voor uw inductiekookplaat. Het schakelt automatisch alles uit als u ooit vergeet uw kookplaat uit te schakelen. De standaard werktijden voor verschillende vermogensniveaus worden weergegeven in de onderstaande tabel:

Vermogensniveau	1	2	3	4	5	6	7	8	9
Standaard werktimer (uur)	8	8	8	8	6	6	6	6	4
Vermogensniveau	10	11	12	13	14				
Standaard werktimer (uur)	4	4	4	2	2				

Wanneer de pan wordt verwijderd, kan de inductiekookplaat onmiddellijk stoppen met verwarmen en wordt de kookplaat na 2 minuten automatisch uitgeschakeld.



Mensen met een pacemaker moeten hun arts raadplegen voordat ze dit toestel gebruiken.

3.3.11 Cook with me-functie

Allereerst moet u hOn-app downloaden en op uw draagbare toestel installeren. Registreer vervolgens uw inductiekookplaat volgens de instructies in de app.

Gebruik het volgende proces om de kookplaat en de app te koppelen:

Druk 4 seconden lang op de 'Cook with me'-knop. Zodra de 4 seconden zijn verstreken, begint het cijfer van de TIMER te knipperen met PA daarop geschreven en start het koppelingsproces.



Als wifi AAN staat: Er verschijnt één stip rechts van de LED.

Als wifi UIT staat: Er verschijnt geen stip

De "Cook with me"-functie instellen	
Kies uit het receptenmenu of speciale programma's-menu van de hOn-app. Volg stap voor stap de aanwijzingen in de app en stuur als u klaar bent de parameters naar de kookplaat die voor u zal koken.	
Wanneer de kookplaat de opdracht van de app ontvangt, zal de kookplaat 2 keer piepen en één seconde knipperen om aan te geven dat de instructies zijn ontvangen. Om het recept te starten, drukt u op de knop "Cook with me".	
Als u de "Cook with me"-functie wilt verlaten, verandert u het vermogensniveau van de zone.	

a. DRAADLOZE PARAMETERS

Technologie	Wifi	BLE
Standaard	IEEE 802.11b/n/g	Bluetooth v4.2, BR/EDR, BLE
Frequentieband(en) [MHz]	2402-2480	2402-2480
Maximaal vermogen [mW]	1500	1500

b. PRODUCTINFORMATIE VOOR NETWERKAPPARATUUR

Productinformatie voor netwerkapparatuur	
Stroomverbruik van het product in stand-by in een netwerk, als alle bedrade netwerkpoorten zijn aangesloten en alle draadloze netwerkpoorten geactiveerd zijn:	N.v.t.
Een draadloze netwerkpoort activeren:	Druk voor de activering van wifi 4 seconden op de "Cook with me"-knop
Een draadloze netwerkpoort deactiveren:	Druk voor de deactivering van wifi 4 seconden op de "Cook with me"-knop

3.3.12 Speciale functie



Suddereren



Smelten



Koken

De speciale functie instellen	
Raak de schuifbediening van de verwarmingszone aan.	
De functie Suddereren is ideaal voor het bereiden van sauzen, stoofpotten en gestoofde gerechten. Druk op de toets voor sudderen en op de indicator verschijnt " "	
De functie Smelten is de ideale oplossing voor het smelten van chocolade en boter. Deze functie helpt u om allerlei soorten desserts of sauzen te bereiden. Druk op de toets voor smelten en op de indicator verschijnt " "	
De functie Koken is ideaal om water of een andere vloeistof te koken. Druk op de toets voor koken en op de indicator verschijnt " "	

4. Bereidingsrichtlijnen



Wees voorzichtig bij het bakken, want de olie en het vet warmen snel op, vooral als u PowerBoost gebruikt. Bij extreem hoge temperaturen zal olie en vet spontaan ontbranden en dit vormt een ernstig brandgevaar.

4.1 Kooktips

- Verlaag de temperatuurinstelling als voedsel aan de kook komt.
- Door het gebruik van een deksel neemt de kooktijd af en bespaart u energie door de warmte te behouden.
- Beperk de hoeveelheid vloeistof of vet om de kooktijden te verkorten.
- Begin de bereiding op een hoge stand en verlaag de stand wanneer het goed doorgewarmd is.

4.1.1 Suddereren, rijst koken

- Suddereren gebeurt net onder het kookpunt, bij ongeveer 85°C, wanneer de belletjes net af en toe naar het oppervlak van de kookvloeistof stijgen. Het is de sleutel tot heerlijke soepen en malse stoofpotten, omdat de smaken zich ontwikkelen zonder dat het voedsel te veel wordt doorgekookt. Sauzen op basis van ei en ingedikt met bloem kunt u ook het beste onder het kookpunt bereiden.
- Sommige taken, waaronder het koken van rijst volgens de absorptiemethode, vereisen mogelijk een hogere instelling dan de laagste instelling om ervoor te zorgen dat het voedsel helemaal is doorgekookt in de aanbevolen tijd.

4.1.2 Biefstuk aanbraden

Voor het bereiden van sappige, smakelijke biefstukken:

1. Lat het vlees in ongeveer 20 minuten op kamertemperatuur komen voordat u het bereidt.
2. Verhit een koekenpan met dikke bodem.
3. Strijk beide zijden van de biefstuk met olie. Doe een kleine beetje olie in de hete pan en laat het vlees dan in de hete pan zakken.
4. Draai de biefstuk slechts één keer om tijdens de bereiding. De exacte kooktijd hangt af van de dikte van het biefstuk en welke bereiding u wilt. De tijden kunnen variëren van ongeveer 2–8 minuten per kant. Druk op de biefstuk om in te schatten hoe gaar deze is; hoe steviger de biefstuk aanvoelt, hoe meer doorbakken hij is.
5. Laat de biefstuk voordat u hem opdient een paar minuten rusten op een warm bord zodat het vlees ontspant en heerlijk mals wordt.

4.1.3 Voor roerbakken

1. Kies een wok met vlakke bodem of een grote koekenpan die geschikt is voor inductie.
2. Zorg dat alle ingrediënten en materialen klaar staan. Roerbakken moet snel worden uitgevoerd. Als u grote hoeveelheden kookt, dan bereidt u het voedsel in meerdere kleinere hoeveelheden.
3. Verwarm de pan even voor en voeg twee eetlepels olie toe.
4. Bak eventueel vlees eerst, leg het daarna opzij en houd het warm.
5. Roerbak de groenten. Wanneer ze heet maar nog knapperig zijn, zet u de kookzone naar een lagere instelling, doet u het vlees weer in de pan en voegt u de saus toe.
6. Roer de ingrediënten voorzichtig door om ervoor te zorgen dat ze goed worden doorgewarmd.
7. Dien meteen op.

4.2 Detectie van kleine voorwerpen

Wanneer een ongeschikte maat of niet-magnetische pan (bijv., aluminium) of een ander klein item (bijv., mes, vork, sleutel) op de kookplaat is achtergelaten, gaat de kookplaat na 1 minuut automatisch in stand-by. De ventilator zal de inductiekookplaat nog 1 minuut verder afkoelen.

5. Warmte-instellingen

De onderstaande instellingen zijn alleen richtlijnen. De exacte instelling hangt af van verschillende factoren, waaronder uw kookgerei en de hoeveelheid die u aan het koken bent. Experimenteer met de inductiekookplaat om de instellingen te vinden die het beste bij u passen.

Warmte-instelling	Geschiktheid
1–2	<ul style="list-style-type: none">• delicate opwarming voor kleine hoeveelheden voedsel• smelten van chocolade, boter en voedingsmiddelen die snel verbranden• zacht sudderen• langzaam opwarmen
3–5	<ul style="list-style-type: none">• opnieuw opwarmen• snel sudderen• rijst koken
6–11	<ul style="list-style-type: none">• pannenkoeken
12–13	<ul style="list-style-type: none">• bakken• pasta koken
14/P	<ul style="list-style-type: none">• roerbakken• aanbraden• soep aan de kook brengen• kokend water

6. Onderhoud en reiniging

Wat?	Hoe?	Belangrijk!
<p>Dagelijks vuil op glas (vingerafdrukken, sporen, vlekken die door voedsel of niet-suikerige gemorste etenswaren op het glas achterblijven)</p>	<ol style="list-style-type: none"> 1. Schakel de stroom naar de kookplaat uit. 2. Gebruik een kookplaatreiniger terwijl het glas nog warm is (maar niet heet!) 3. Veeg nat af en droog met een schone doek of keukenpapier. 4. Schakel de stroom naar de kookplaat weer in. 	<ul style="list-style-type: none"> • Wanneer de stroom naar de kookplaat is uitgeschakeld, is er geen indicatie van een 'warm oppervlak', maar de kookzone kan nog steeds heet zijn! Wees uiterst voorzichtig. • Schuursponsjes voor intensief gebruik, sommige nylon schuursponsjes en agressieve/schurende schoonmaakmiddelen kunnen krassen achterlaten op het glas. Lees altijd het etiket om te controleren of uw schoonmaakmiddel of schuursponsje geschikt is. • Laat geen restanten van reinigingsmiddelen achter op de kookplaat: dit kan vlekken achterlaten op het glas.
<p>Resten van overkoken, smelten en hete suikerige gemorste etenswaren op het glas</p>	<p>Verwijder deze onmiddellijk met een bakspatel, paletmes of scheermesschraper die geschikt is voor kookplaten met inductieglas, maar pas op voor hete kookzoneoppervlakken:</p> <ol style="list-style-type: none"> 1. Schakel de stroom naar de kookplaat uit bij de muur. 2. Houd het mes of gerei in een hoek van 30° en schraap het vuil of het gemorste naar een koel gedeelte van de kookplaat. 3. Veeg het vuil of de gemorste resten af met een vaatdoekje of keukenpapier. 4. Volg de stappen 2 tot en met 4 bij 'Dagelijks vuil op glas' hierboven. 	<ul style="list-style-type: none"> • Verwijder vlekken die achterblijven door smelten en suikerachtig voedsel of resten van overkoken zo snel mogelijk. Als u op het laat afkoelen op het glas, kan het lastig te verwijderen zijn en zelfs het glasoppervlak permanent beschadigen. • Snijgevaar: Wanneer de bescherming is teruggetrokken, is het mes van een schraper vlijmscherp. Wees uiterst voorzichtig en bewaar altijd veilig en buiten het bereik van kinderen.
<p>Resten van overgekookt voedsel op de tiptoetsen</p>	<ol style="list-style-type: none"> 1. Schakel de stroom naar de kookplaat uit. 2. Laat de resten weken 3. Veeg de tiptoetsen schoon met een schone vochtige spons of doek. 4. Veeg het oppervlak helemaal droog met keukenpapier. 5. Schakel de stroom naar de kookplaat weer in. 	<ul style="list-style-type: none"> • De kookplaat kan piepen en zichzelf uitschakelen en de tiptoetsen functioneren mogelijk niet als er vloeistof op ligt. Zorg ervoor dat de tiptoetsen droog zijn geveegd voordat u de kookplaat weer inschakelt.

7. Tips en trucs

Probleem	Mogelijke oorzaken	Wat u moet doen
De inductiekookplaat kan niet worden ingeschakeld.	Geen stroom.	Zorg ervoor dat de inductiekookplaat op de voeding is aangesloten en dat de inductiekookplaat aan staat. Controleer of de stroom in uw huis of omgeving is uitgevallen. Als u alles hebt gecontroleerd en het probleem blijft bestaan, bel dan een gekwalificeerde monteur.
De tiptoetsen reageren niet.	De bedieningselementen zijn vergrendeld.	Ontgrendel de bedieningselementen. Raadpleeg de paragraaf 'Uw inductiekookplaat gebruiken' voor instructies.
De tiptoetsen zijn moeilijk te bedienen.	Er kan een dun laagje water op de bedieningselementen liggen of u gebruikt het puntje van uw vinger bij het aanraken van de bedieningselementen.	Zorg ervoor dat de tiptoetsen droog zijn gebruik uw gehele vingertop bij het aanraken van de bedieningselementen.
Het glas wordt bekrast.	Scherp kookgerei. Ongeschikte, schurende schuursponsjes of reinigingsmiddelen gebruikt.	Gebruik kookgerei met een vlakke en gladde bodem. Raadpleeg 'Het juiste kookgerei kiezen'. Zie 'Onderhoud en reiniging'.
Sommige pannen maken krakende of het klikkende geluiden.	Dit kan worden veroorzaakt door de constructie van uw kookgerei (lagen van verschillende metalen die anders vibreren).	Dit is normaal voor kookgerei en geeft geen fout aan.
De inductiekookplaat maakt een laag zoemend geluid wanneer gebruikt met een hoge warmte-instelling.	Dit wordt veroorzaakt door de technologie van koken met inductie.	Dit is normaal, maar het geluid moet stiller worden of volledig verdwijnen wanneer u de warmte-instelling verlaagt.
Ventilatorgeluid afkomstig van de inductiekookplaat.	Er is een ingebouwde koelventilator ingebouwd in uw inductiekookplaat om te voorkomen dat de elektronica oververhit raakt. Deze kan blijven draaien, zelfs nadat u de inductiekookplaat hebt uitgeschakeld.	Dit is normaal en er is geen actie nodig. Schakel de voeding naar de inductiekookplaat niet uit bij de muur terwijl de ventilator draait.
Pannen worden niet heet en er verschijnt "u" op het display.	De inductiekookplaat kan de pan niet detecteren omdat deze niet geschikt is voor inductie. De inductiekookplaat kan de pan niet detecteren omdat deze te klein is voor de kookzone of er niet goed centraal op staat.	Gebruik kookgerei dat geschikt is voor koken met inductie. Raadpleeg de paragraaf 'Het juiste kookgerei kiezen'. Plaats de pan in het midden van de kookzone en zorg ervoor dat de bodem overeenkomt met de grootte van de kookzone.
De inductiekookplaat of een kookzone heeft zichzelf onverwacht uitgeschakeld, er klinkt een waarschuwingston en er wordt een foutcode weergegeven (meestal afwisselend één of twee cijfers in het display van de kooktimer).	Technische fout.	Noteer de foutletters en -nummers, schakel de voeding naar de inductiekookplaat uit bij de muur en neem contact op met een gekwalificeerd monteur.

8. Weergave van storing en inspectie

De inductiekookplaat is uitgerust met een zelfdiagnosefunctie. Met deze test kan de monteur het functioneren van verschillende onderdelen controleren zonder de kookplaat te demonteren of uit het aanrechtblad te verwijderen.

Problemen oplossen

Voor zone 1 en 2

Probleem	Mogelijke oorzaken	Wat u moet doen
E1, E2, E7, C1	Storing temperatuursensor	Neem contact op met de leverancier.
E3, E4	Storing temperatuursensor van de IGBT.	Neem contact op met de leverancier.
EU	De verbinding tussen de displayplaat en het moederbord is verstoord	Neem contact op met de leverancier.
EL, EH	Abnormale voedingsspanning	Controleer of de stroomtoevoer normaal is. Zet aan als de stroomtoevoer weer normaal is.
C3	De temperatuursensor van de keramische glasplaat is hoog	Start opnieuw op nadat de inductiekookplaat is afgekoeld.
C2	Temperatuursensor IGBT is hoog	Start opnieuw op nadat de inductiekookplaat is afgekoeld.

Voor zone 3 en 4

1) Storingscode treedt op tijdens het gebruik door klant, plus oplossing;

Storingscode	Probleem	Oplossing
Automatisch herstel		
EL	De voedingsspanning is hoger dan de nominale spanning.	Controleer of de stroomtoevoer normaal is.
EH	De voedingsspanning is lager dan de nominale spanning.	Zet aan als de stroomtoevoer weer normaal is.
C1, C3	Hoge temperatuur van sensor keramische plaat.	Wacht tot de temperatuur van de keramische plaat weer normaal is. Raak de "AAN/UIT"-toets aan om de eenheid opnieuw op te starten.
C2	Hoge temperatuur van IGBT. (1#)	Wacht tot de temperatuur van de IGBT weer normaal is. Raak de "AAN/UIT"-toets aan om de eenheid opnieuw op te starten. Controleer of de ventilator soepel loopt; zo niet, vervang dan de ventilator.
Geen automatisch herstel		
E2	Storing temperatuursensor keramische plaat--kortsluiting.	Controleer de aansluiting of vervang de temperatuursensor van de keramische plaat.
E1	Storing temperatuursensor keramische plaat – open circuit.	
E7	Storing temperatuursensor keramische plaat – ongeldig.	
E4	Storing temperatuursensor van de IGBT – kortsluiting.	Vervang de voedingsmodule.
E3	Storing temperatuursensor van de IGBT – open circuit.	

2) Specifieke storing, plus oplossing

Storing	Probleem	Oplossing A	Oplossing B
De LED-display licht niet op wanneer de stekker in het stopcontact zit.	Er wordt geen stroom toegevoerd.	Controleer of de stekker goed in het stopcontact zit en of de contactdoos goed werkt.	
	Storing in aansluiting van de hulpvoedingsmodule en de displayplaat.	Controleer de aansluiting.	
	De hulpvoedingsmodule is beschadigd.	Vervang de hulpvoedingsmodule.	
	De displayplaat is beschadigd.	Vervang de displayplaat.	
Sommige knoppen werken mogelijk niet of de LED-display is niet normaal.	De displayplaat is beschadigd.	Vervang de displayplaat.	
De bereidingsmodusindicator gaat branden, maar het verwarmen start niet.	Hoge temperatuur van de kookplaat.	De omgevingstemperatuur kan te hoog zijn. Luchtinvoer of luchtuitlaat mogelijk geblokkeerd.	
	Er is iets mis met de ventilator.	Controleer of de ventilator soepel loopt; zo niet, vervang dan de ventilator.	
	De voedingsmodule is beschadigd.	Vervang de voedingsmodule.	
Het verwarmen stopt plotseling tijdens het gebruik en op het display knippert " <u>u</u> ".	Verkeerd type pan.	Gebruik de juiste pan (raadpleeg de instructiehandleiding).	Het pandetectiecircuit is beschadigd, vervang de vermogensmodule.
	De diameter van de pan is te klein.		
	De kookplaat is oververhit;	De eenheid is oververhit. Wacht tot de temperatuur weer normaal is. Druk op de "AAN/UIT"-toets om de eenheid opnieuw op te starten.	
De verwarmingszones aan dezelfde kant (zoals de eerste en de tweede zone) moeten " <u>u</u> " weergegeven.	Storing in de aansluiting van de voedingsmodule en de displayplaat;	Controleer de aansluiting.	
	De displayplaat van het communicatiedeel is beschadigd.	Vervang de displayplaat.	
	Het moederbord is beschadigd.	Vervang de voedingsmodule.	
De ventilatormotor klinkt anders.	De ventilatormotor is beschadigd.	Vervang de ventilator.	

De bovenstaande informatie is de beoordeling en inspectie van gebruikelijke storingen. Haal de eenheid niet zelf uit elkaar om gevaren en schade aan de inductiekookplaat te voorkomen.

9. Installatie

9.1 Keuze van installatiematerialen

Maak een opening in het aanrechtblad volgens de in de tekening getoonde afmetingen. Voor installatie en gebruik moet een minimale ruimte van 5 cm rondom het gat behouden blijven. Zorg ervoor dat het aanrechtblad ten minste 30 mm dik is. Kies een aanrechtblad van hittebestendig en geïsoleerd materiaal (hout en soortgelijk vezelachtig of vochtopnemend materiaal mag niet worden gebruikt als aanrechtbladmateriaal, tenzij het geïmpregneerd is) om elektrische schokken en vervorming veroorzaakt door hittestraling van de kookplaat te voorkomen. Zoals hieronder aangegeven:



Opmerking: De veiligheidsafstand tussen de zijkanten van de kookplaat en de binnenoppervlakken van het aanrechtblad moet ten minste 3 mm zijn.

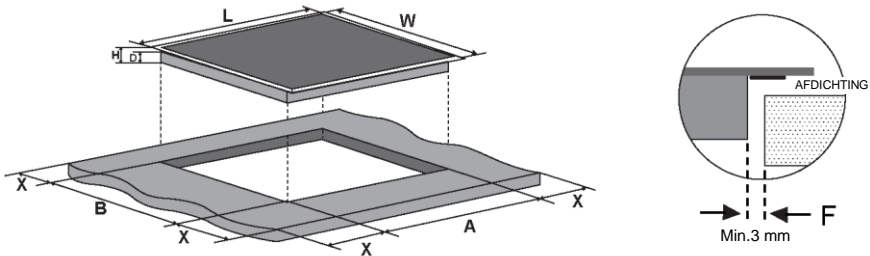

L(mm)	W(mm)	H(mm)	D(mm)	A(mm)	B(mm)	X(mm)	F (mm)
800	520	56	52	750 ±1	480 ±1	50 min.	3 min.

Zorg er altijd voor dat de inductiekookplaat goed geventileerd is en dat de luchtinlaat en -uitlaat niet geblokkeerd worden. Zorg ervoor dat de inductiekookplaat goed werkt. Zoals hieronder weergegeven



Opmerking: De veiligheidsafstand tussen de kookplaat en de kast boven de kookplaat moet ten minste 760 mm zijn.

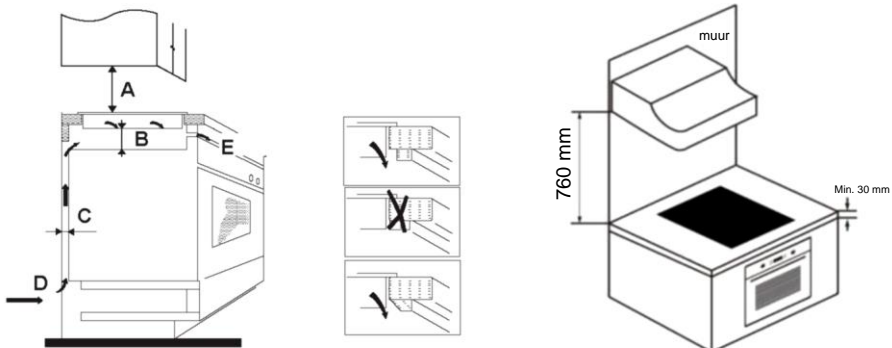

A(mm)	B(mm)	C(mm)	D	E
760	50 min.	20 min.	Luchtinlaat	Luchtuitlaat 5 mm

WAARSCHUWING: Toereikende ventilatie waarborgen

Zorg er voor dat de inductiekookplaat goed geventileerd is en dat de luchtinlaat en -uitlaat niet geblokkeerd worden. Om onbedoelde aanraking met de oververhittende bodem van de kookplaat, of het krijgen van een onverwachte elektrische schok, te voorkomen, moet een houten inzetstuk met schroeven worden vastgezet op een minimale afstand van 50 mm van de bodem van de kookplaat. Volg de onderstaande vereisten

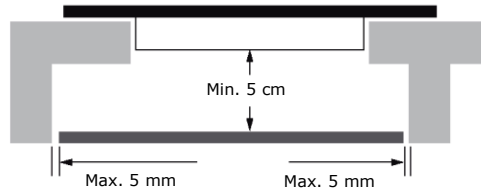

Er zijn ventilatiegaten rond de buitenkant van de kookplaat. Zorg ervoor dat deze gaten NIET geblokkeerd worden door het aanrechtblad wanneer u de kookplaat op zijn plaats zet.



- Let er op dat de lijm die waarmee het plastic of het houten materiaal wordt gelijmd, bestand is tegen een temperatuur van niet lager dan 150°C, om te voorkomen dat het paneel loskomt.
- De achterwand, de aangrenzende en de omringende oppervlakken moeten daarom bestand zijn tegen een temperatuur van 90°C.

9.2 Voordat u de kookplaat installeert, moet u het volgende controleren

- Het werkoppervlak is vierkant en waterpas, en er zijn geen structurele delen die niet voldoen aan de ruimtevereisten.
- Het werkoppervlak is gemaakt van een hittebestendig en geïsoleerd materiaal.
- Als de kookplaat boven een oven is geïnstalleerd, heeft de oven een ingebouwde koelventilator.
- De installatie moet voldoen aan alle ruimtevereisten en de toepasselijke normen en voorschriften.
- Een geschikte scheidingsschakelaar voor volledige ontkoppeling van de netvoeding is geïntegreerd in de permanente bedrading, gemonteerd en geplaatst om te voldoen aan de lokale bedradingsregels en -voorschriften.
- De scheidingsschakelaar moet van een goedgekeurd type zijn en een scheiding met een luchtopening bij alle polen bieden van 3 mm (of bij alle actieve [fase]geleiders als de lokale bedradingsregels deze variatie op de vereisten toestaan).
- De scheidingsschakelaar moet gemakkelijk toegankelijk zijn voor de klant als de kookplaat is geïnstalleerd.
- U raadpleegt de lokale bouwautoriteiten en statuten als u twijfelt over de installatie.
- U gebruikt hittebestendige en gemakkelijk te reinigen afwerkingen (zoals keramische tegels) voor de wandoppervlakken die de kookplaat omringen.

9.3 Nadat de kookplaat is geïnstalleerd, moet u het volgende controleren

- De voedingskabel is niet toegankelijk via kastdeuren of laden.
- Er is voldoende frisse lucht van buiten de kasten naar de onderkant van de kookplaat.
- Als de kookplaat boven een lade of kastruimte is geïnstalleerd, moet onder de onderkant van de kookplaat een thermische beschermingsbarrière zijn geplaatst.
- De scheidingschakelaar is gemakkelijk toegankelijk voor de klant.

9.4 Voordat de bevestigingsbeugels worden geplaatst

Het toestel moet op een stabiel, glad oppervlak worden geplaatst (gebruik de verpakking). Oefen geen kracht uit op de bedieningselementen die naar buiten steken vanuit de kookplaat.

9.5 De positie van de beugels aanpassen

Bevestig de kookplaat op het aanrechtblad door voorafgaand aan installatie 6 beugels aan te brengen aan de onderkant van de kookplaat (zie afbeelding). Pas de positie van de beugels aan de betreffende dikte van het aanrechtblad aan.

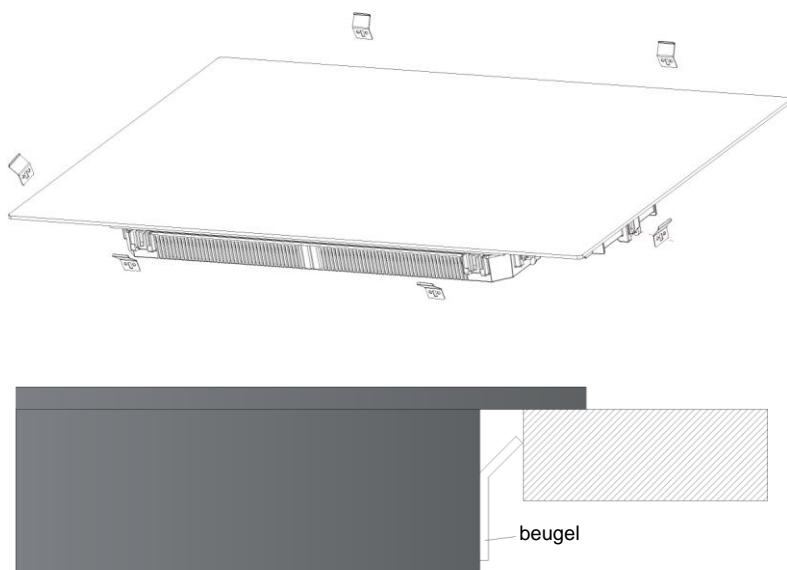

De beugels mogen na installatie nooit de binnenoppervlakken van het aanrechtblad raken (zie afbeelding).

9.6 Voorzorgsmaatregelen

1. De inductiekookplaat moet worden geïnstalleerd door gekwalificeerd personeel of gekwalificeerde monteurs. Wij hebben professionals voor u klaar staan. Voer deze handeling nooit zelf uit.
2. De kookplaat mag niet direct boven een vaatwasser, koelkast, vriezer, wasmachine of wasdroger worden geïnstalleerd, omdat het vocht daarvan de elektronica van de kookplaat kan beschadigen.
3. De inductiekookplaat moet zodanig worden geïnstalleerd dat een betere hittestraaling kan worden gegarandeerd om de betrouwbaarheid van de kookplaat te vergroten.
4. De wand en de geïnduceerde verwarmingszone boven het aanrechtbladoppervlak moeten bestand zijn tegen hitte.
5. Om beschadiging te voorkomen, moeten de sandwichlaag en lijm bestand zijn tegen hitte.
6. U mag geen stoomreiniger gebruiken.

9.7 De kookplaat aansluiten op de netvoeding



Deze kookplaat mag alleen door een passend gekwalificeerde persoon worden aangesloten op de netvoeding. Voordat u de kookplaat aansluit op de netvoeding, moet u het volgende controleren:

1. Het huishoudelijke bedradingssysteem is geschikt voor het vermogen van de kookplaat.
 2. De spanning komt overeen met de waarde aangegeven op het typeplaatje
 3. De voedingskabelsecties zijn bestand tegen de op het typeplaatje gespecificeerde belasting.
- Gebruik geen adapters, begrenzers of extra stekkerdozen om de kookplaat aan te sluiten op de netvoeding; dit kan oververhitting en brand kunnen veroorzaken.
De voedingskabel mag geen warme onderdelen aanraken en moet zodanig worden geplaatst dat de temperatuur op geen enkel punt hoger is dan 75°C.



Controleer met een elektricien of het huishoudelijke bedradingssysteem zonder aanpassingen geschikt is. Eventuele wijzigingen mogen alleen door een gekwalificeerde elektricien worden aangebracht.

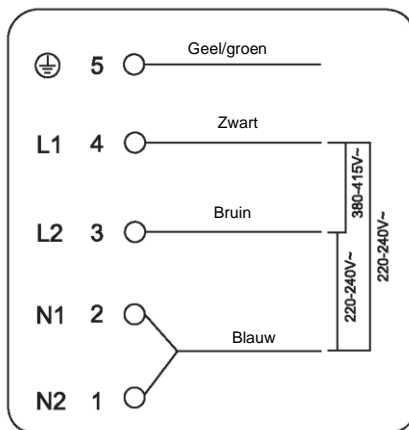

Als het totale aantal verwarmingseenheden van het door u gekozen apparaat niet lager is dan 4, kan het apparaat rechtstreeks op het elektriciteitsnet worden aangesloten via een eenfasige elektrische aansluiting, zoals hieronder aangegeven.

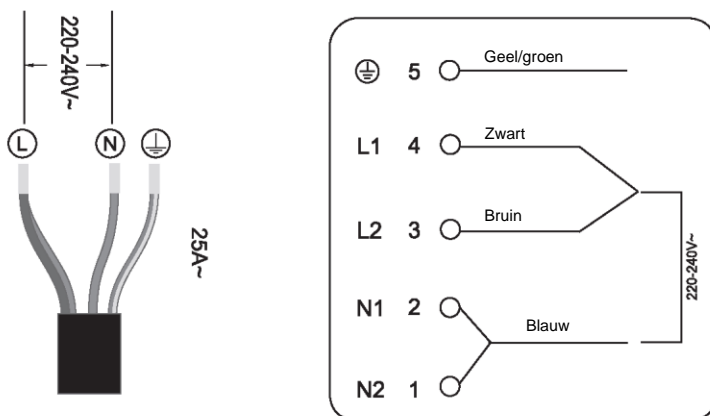

- Als het snoer beschadigd is of moet worden vervangen, moet dit met speciaal gereedschap worden uitgevoerd door de aftersales-vertegenwoordiger, om ongevallen te voorkomen.
- Als het apparaat rechtstreeks op het elektriciteitsnet wordt aangesloten, moet een omnipolaire stroomonderbreker worden geïnstalleerd met een minimale opening van 3 mm tussen de contacten.
- De installateur moet ervoor zorgen dat de juiste elektrische aansluiting is uitgevoerd en dat alles voldoet aan de veiligheidsvoorschriften.
- De kabel mag niet gebogen of samengedrukt zijn.
- De kabel moet regelmatig worden gecontroleerd en mag alleen worden vervangen door erkende monteurs.



Het bodemoppervlak en het stroomsnoer van de kookplaat zijn na installatie niet toegankelijk.



VERWIJDERING:
Gooi dit product niet weg als ongesorteerd huishoudelijk afval. Gescheiden inzameling van dergelijk afval voor speciale behandeling is noodzakelijk.

Dit apparaat is gemarkeerd conform richtlijn 2012/19/EU van het Europees Parlement betreffende afgedankte elektrische en elektronische apparatuur (AEEA). Door ervoor te zorgen dat dit apparaat correct wordt verwijderd, helpt u eventuele schade aan het milieu en de menselijke gezondheid te voorkomen, wat anders zou kunnen worden veroorzaakt als het op de verkeerde manier zou worden verwijderd.

Het symbool op het product geeft aan dat dit product niet als normaal huishoudelijk afval mag worden behandeld. Het moet naar een inzamelingspunt voor het recyclen van elektrische en elektronische goederen worden gebracht.

Dit apparaat vereist gespecialiseerde afvalverwijdering. Voor meer informatie over de verwerking, terugwinning en recycling van dit product kunt u contact opnemen met uw gemeente, uw huisvuilverwijderingsdienst of de winkel waar u het product heeft gekocht.

Voor gedetailleerde informatie over de behandeling, terugwinning en recycling van dit product neemt u contact op met het gemeentekantoor in uw woonplaats, de dienst voor verwijdering van huishoudelijk afval of de winkel waar u het apparaat hebt gekocht.

1. Predgovor.....	450
1.1 Sigurnosna upozorenja	450
1.2 Ugradnja	450
1.2.1 Opasnost od električnog udara	450
1.2.2 Opasnost od nastanka porezotina	450
1.2.3 Važne sigurnosne upute	450
1.3 Rad i održavanje	451
1.3.1 Opasnost od električnog udara	451
1.3.2 Opasnost po zdravlje	452
1.3.3 Opasnost od vruće površine	452
1.3.4 Opasnost od nastanka porezotina	452
1.3.5 Važne sigurnosne upute	452
2. Uvodno o proizvodu	454
2.1 Prikaz odozgo	454
2.2 Upravljačka ploča.....	454
2.3 Teorija rada.....	454
2.4 Prije uporabe nove indukcijske ploče za kuhanje.....	455
2.5 Tehničke specifikacije	455
3. Upotreba proizvoda	455
3.1 Tipke osjetljive na dodir.....	455
3.2 Odabir ispravnog posuđa za kuhanje.....	456
3.3 Način upotrebe.....	457
3.3.1 Početak kuhanja	457
3.3.2 Završetak kuhanja.....	457
3.3.3 Uporaba funkcije za povećanje snage	458
3.3.4 Fleksibilno područje	459
3.3.5 Francuska ploča.....	460
3.3.6 Blokiranje tipki.....	460
3.3.7 Način rada za stanku	461
3.3.8 Funkcija regulacije snage.....	461
3.3.9 Upravljanje vremenskim programatorom	462
3.3.10 Zadana vremena rada.....	464
3.3.11 Funkcija „Cook with me”	465
3.3.12 Posebne funkcije.....	466
4. Smjernice za pripremanje hrane.....	466
4.1 Savjeti za pripremanje hrane	466
4.1.1 Pirjanje, pripremanje riže	466
4.1.2 Pečenje odreska do poprivanja smeđe boje	467
4.1.3 Za prženje uz miješanje	467
4.2 Otkrivanje malih predmeta	467
5. Postavke topline	467

6.	Njega i čišćenje.....	468
7.	Savjeti i trikovi	469
8.	Prikaz kvara i provjera.....	470
9.	Ugradnja	472
9.1	Odabir opreme za ugradnju	472
9.2	Prije postavljanja ploče za kuhanje, provjerite sljedeće	473
9.3	Nakon postavljanja ploče za kuhanje, provjerite sljedeće	474
9.4	Prije lociranja nosača za pričvršćenje	474
9.5	Podešavanje položaja nosača	474
9.6	Oprez	475
9.7	Spajanje ploče za kuhanje na napajanje elektroenergetske mreže	475

1. Predgovor

Tvrtka Candy Hoover Group Srl izjavljuje da je radijska oprema u skladu s Direktivom 2014/53/EU i mjerodavnim zakonskim zahtjevima (za tržište s oznakom UKCA). Cjelovit tekst izjave o sukladnosti dostupan je na sljedećoj mrežnoj adresi: www.candy-group.com

1.1 Sigurnosna upozorenja

Vaša nam je sigurnost važna. Pročitajte ove informacije prije uporabe ploče za kuhanje.

1.2 Ugradnja

1.2.1 Opasnost od električnog udara

- Odspojite uređaj od elektroenergetske mreže prije obavljanja radova ili održavanja na uređaju.
- Priključak na dobar sustav ožičenja za uzemljenje neophodan je i obavezan.
- Izmjene kućnog sustava ožičenja smije obavljati isključivo kvalificirani električar.
- Ako se ne pridržavate ovog savjeta, može doći do električnog udara ili smrti.

1.2.2 Opasnost od nastanka porezotina

- Budite oprezni – oštri su rubovi ploče.
- Ako niste oprezni, može doći do ozljeda ili porezotina.

1.2.3 Važne sigurnosne upute

- Pažljivo pročitajte ove upute prije ugradnje ili uporabe uređaja.
- Ne dozvoljava se stavljanje zapaljivih materijala ili proizvoda na ovaj uređaj.
- Neka su ove informacije dostupne osobi odgovornoj za ugradnju uređaja jer se na taj način mogu smanjiti troškovi ugradnje.
- Da biste izbjegli nastanak nezgode, uređaj trebate ugraditi u skladu ovim uputama za ugradnju.
- Uređaj treba ispravno ugraditi i uzemljiti isključivo prikladno kvalificirana osoba.
- Ovaj uređaj treba spojiti na krug kojim se uključuje izolacijska sklopka kojom se omogućuje potpuno odspajanje od napajanja.
- Ako se uređaj neispravno ugradi, jamstvo ili odgovornost postaju nevažeći.

- Ovaj uređaj mogu upotrebljavati djeca starija od 8 godina i osobe sa smanjenim fizičkim, osjetilnim ili mentalnim sposobnostima ili nedostatkom iskustva i znanja ako su pod nadzorom ili su dobili upute u vezi sa sigurnom upotrebom uređaja te ako shvaćaju povezane opasnosti.
- Djeca se ne smiju igrati uređajem. Djeca ne smiju čistiti niti održavati uređaj bez nadzora.
- Ako je kabel za napajanje oštećen, treba ga zamijeniti proizvođač, njegov serviser ili osobe sličnih kvalifikacija da bi se izbjegla opasnost.
- Upozorenje: Ako na površini ima pukotina, isključite uređaj da biste izbjegli mogućnost nastanka električnog udara ako se radi o staklokeramičkim površinama ploče za kuhanje ili sličnim materijalima kojima se štite dijelovi pod naponom
- S obzirom da se mogu zagrijati metalni predmeti kao što su noževi, vilice, žlice i poklopci, ne smijete ih stavljati na površinu ploče za kuhanje
- Ne smije se upotrebljavati parni čistač.
- Ne upotrebljavajte čistač na paru za čišćenje ploče za kuhanje.
- Uređaj nije namijenjen radu pomoću vanjskog vremenskog programatora ili zasebnog sustava na upravljanje na daljinu.
- **UPOZORENJE:** Opasnost od požara: ne odlažite predmete na površine za kuhanje.
- Postupak kuhanja mora se nadzirati. Kratkotrajno kuhanje mora se neprestano nadzirati.
- **UPOZORENJE:** Kuhanje na ploči za kuhanje bez nadzora uz upotrebu masti ili ulja može biti opasno i može rezultirati požarom. **NIKADA** ne pokušavajte ugasiti vatru vodom, nego isključite uređaj i pokrijte plamen npr. poklopcem ili vatrootpornom pokrivačem.

1.3 Rad i održavanje

1.3.1 Opasnost od električnog udara

- Ne pripremajte hranu na slomljenoj ili napuknutoj površini ploče za kuhanje. Ako se površina ploče za kuhanje razbije ili napukne, odmah isključite napajanje elektroenergetskom mrežom (zidni prekidač) uređaja i obratite se kvalificiranom tehničaru.
- Isključite ploču za kuhanje na zidu prije čišćenja ili održavanja.
- Ako se ne pridržavate ovog savjeta, može doći do električnog udara ili smrti.

1.3.2 Opasnost po zdravlje

- Ovaj je uređaj u skladu s elektromagnetskim sigurnosnim normama.
- Međutim, osobe sa srčanim elektrostimulatorima ili drugim električnim implantatima (kao što su inzulinske pumpe) trebaju se obratiti svom liječniku ili proizvođaču implantata prije uporabe ovog uređaja da bi se uvjerali da se rad njihovih implantata neće ometati elektromagnetskim poljem.
- Ako se ne pridržavate ovog savjeta, može doći do smrti.

1.3.3 Opasnost od vruće površine

- Tijekom uporabe dostupni dijelovi ovog uređaja postaju toliko vrući da se njima mogu prouzrokovati opekline.
- Ne dopustite da vaše tijelo, odjeća ili bilo koji drugi predmet koji nije prikladno posude za pripremanje dođe u doticaj s indukcijskim staklom dok se površina ne ohladi.
- Držite djecu podalje.
- Ručke lonca za pirjanje mogu postati previše vruće za dodirivanje. Provjerite prelaze li ručke posude za umake u druge zone za kuhanje koje su uključene. Držite ručke izvan dosega djece.
- Ako se ne pridržavate ovog savjeta, mogu nastati opekotine i oparine.

1.3.4 Opasnost od nastanka porezotina

- Izlaže se iznimno oštar brid strugača površine ploče za kuhanje kada se uvuče sigurnosni poklopac. Budite iznimno pažljivi pri uporabi i uvijek pohranite na sigurno mjesto izvan doticaja djece.
- Ako niste oprezni, može doći do ozljeda ili porezotina.

1.3.5 Važne sigurnosne upute

- Nikada ne ostavljajte uređaj bez nadzora dok se upotrebljava. Ako nešto prekipi, može doći do nastanka dima i masnog prelijevanja koje se može zapaliti.
- Nikada ne upotrebljavajte uređaj kao radnu površinu ili površinu za pohranu.
- Nikada ne ostavljajte predmete ili pribor na uređaju.
- Ne stavljajte predmete koji se mogu privući magnetom (npr. kreditne kartice, memorijske kartice) ili elektroničke uređaje (npr. računala, uređaje za reprodukciju datoteka formata MP3) blizu uređaja jer se njihov rad može ugroziti elektromagnetskim poljem.

- Nikada ne upotrebljavajte svoj uređaj za zagrijavanje prostorije.
- Nakon uporabe, isključite zone za kuhanje i ploču za kuhanje u skladu s opisanim u ovom priručniku (tj. uporabom tipki na dodir). Ne oslanjajte se na značajku otkrivanja posude za isključivanje zona za kuhanje nakon što uklonite posude.
- Ne dopuštajte djeci da se igraju s uređajem, da sjede, stoje na njemu ili da se penju po njemu.
- Ne spremajte predmete koji bi mogli biti zanimljivi djeci u kuhinjske ormare iznad uređaja. Djeca koja se penju na površinu za pripremanje mogu se ozbiljno ozlijediti.
- Ne ostavljajte djecu samu ili bez nadzora na području gdje se upotrebljava uređaj.
- Djeca ili osobe s invaliditetom kojim se ograničava njihova sposobnost uporabe uređaja trebaju imati odgovornu i stručnu osobu uza sebe koja će ih podučiti o uporabi. Instruktor se treba zadovoljiti što može upotrebljavati uređaj bez opasnosti za sebe ili svoju okolinu.
- Ne popravljajte ili zamjenjujte dijelove uređaja osim ako se to posebno ne preporučuje u priručniku. Sve ostale oblike servisiranja treba obaviti kvalificirani tehničar.
- Ne stavljajte i ne ispuštajte teške predmete na ploču za kuhanje.
- Nemojte stajati na ploči za kuhanje.
- Ne upotrebljavajte posude s nazubljenim rubovima i ne vucite posudu po indukcijskoj staklenoj površini jer time možete oštetiti staklo.
- Ne upotrebljavajte žice za struganje ili druga gruba sredstva za čišćenje površine za pripremanje jer njima možete oštetiti indukcijsko staklo.
- Ovaj uređaj namijenjen je za upotrebu u kućanstvima i sličnim aplikacijama kao što su kuhinjski prostori za osoblje u trgovinama, uredima i drugim radnim okruženjima na farmama te za klijente u hotelima, motelima i drugim stambenim okruženjima; ugostiteljskim objektima koji nude noćenje s doručkom.
- **UPOZORENJE:** Uređaj i pripadajući dostupni dijelovi postaju vrući tijekom upotrebe.
- Obratite pozornost i ne dirajte grijače.
- Djecu mlađu od 8 godina treba držati podalje osim ako nisu pod stalnim nadzorom.

Čestitamo vam na kupnji nove indukcijske ploče za kuhanje.

Preporučujemo vam da pažljivo pročitate ovaj priručnik s uputama/priručnik za ugradnju da biste potpuno mogli razumjeti kako ispravno postaviti i upotrebljavati uređaj.

Za ugradnju, pročitate odjeljak o ugradnji.

Pažljivo pročitate sve sigurnosne upute prije uporabe i sačuvajte ovaj priručnik s uputama/priručnik za ugradnju da biste se njim mogli služiti i u budućnosti.

2. Uvodno o proizvodu

2.1 Prikaz odozgo

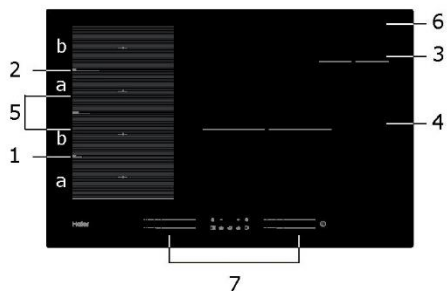

1. Maksimalna Zona 2000/3200 W
2. Maksimalna Zona 2000/3200 W
3. Maksimalna Zona 1400/2000 W
4. Maksimalna Zona 3000/3600 W
5. Maksimalna Zona 3000/3600 W
6. Staklena ploča
7. Upravljačka ploča

2.2 Upravljačka ploča

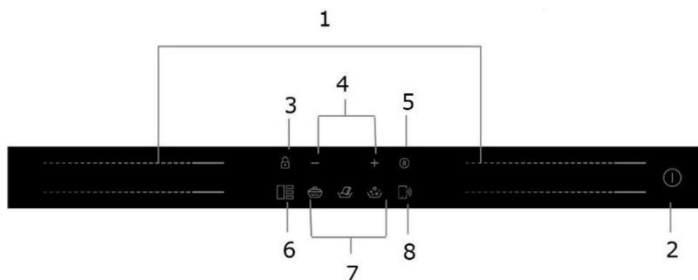

1. Upravljački elementi za odabir zone zagrijavanja
2. Upravljački element za uključivanje/isključivanje
3. Tipka za zaključavanje tipki
4. Upravljanje vremenskim programatorom
5. Upravljanje pauzom
6. Tipka fleksibilnog područja
7. Pirjanje, otapanje, kuhanje
8. Upravljanje za Cook with me

2.3 Teorija rada

Indukcijska ploča za kuhanje sigurna je, napredna, učinkovita i ekonomična tehnologija za kuhanje. Funkcionira tako da se elektromagnetskim poljem generira toplina neposredno u posudi, a ne posrednim putem preko zagrijavanja staklene površine. Staklo postaje vruće samo zato što se s vremenom zagrije posudom.

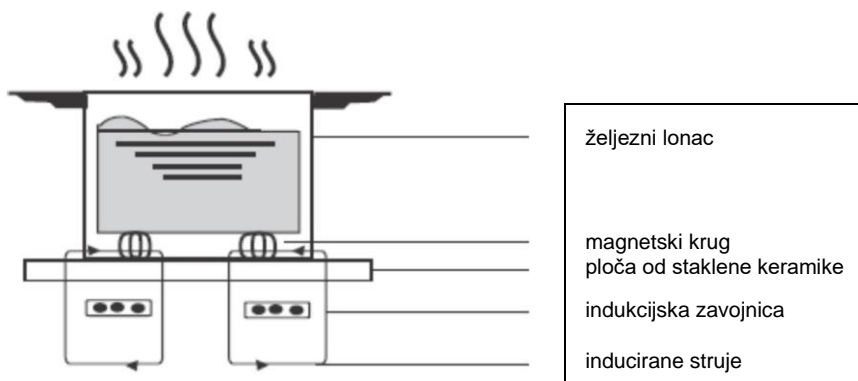

željezni lonac

magnetski krug
ploča od staklene keramike

indukcijska zavojnica

inducirane struje

2.4 Prije uporabe nove indukcijske ploče za kuhanje

- Pročitajte ove smjernice i posebno obratite pozornost na odjeljak „Sigurnosna upozorenja”.
- Potpuno uklonite zaštitni film koji se može još nalaziti na indukcijskoj ploči za kuhanje.

2.5 Tehničke specifikacije

Ploča za kuhanje	HAMTSJ86MC/1
Zone za kuhanje	4 zone
Napon napajanja	220 - 240 V~ 50 Hz ili 60 Hz
Ugrađeno električno napajanje	7400 W
Veličina proizvoda (mm)	800X520X56
Ugradbene dimenzije (mm)	750X480

Težina i dimenzije približne su vrijednosti. S obzirom da uvijek nastojimo unaprjeđivati svoje proizvode, možemo promijeniti specifikacije i dizajne bez prethodne obavijesti.

Zona za kuhanje	Promjer dna indukcijskog posuđa za pripremanje	
	Najmanji	Najveći
1 i 2	80*	200
3	80	140
4	180	280
Fleksibilna zona	80*	200*400

*Kako bi se omogućila pravilna detekcija posude, lonac treba postaviti unutar područja «a» ili «b», a ne između područja «a» i «b».

3. Upotreba proizvoda

3.1 Tipke osjetljive na dodir

- Ne morate primjenjivati pritisak jer se tipkama upravlja na dodir.
- Dodirnite jagodicom prsta, a ne vrhom prsta.
- Čuje se zvučni signal pri svakoj registraciji dodira.
- Pobrinite se da su tipke uvijek čiste, suhe i da se ničim ne prekrivaju (npr. priborom ili krpom). Čak i zbog tankog sloja vode može biti teško rukovati tipkama.

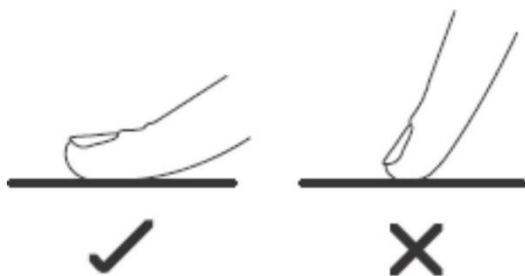

3.2 Odabir ispravnog posuđa za kuhanje



- Upotrebljavajte samo posuđe za kuhanje s dnom prikladnim za indukcijsko pripremanje hrane.

Potražite simbol za indukciju na pakiranju ili na dnu posude.



- Možete provjeriti je li vaše posuđe za kuhanje prikladno ispitivanjem pomoću magneta. Pomaknite magnet prema dnu posude. Ako se privuče, posuda je prikladna za indukciju.
- Ako nemate magnet:
 1. Ulijte vode u posudu koju želite provjeriti.
 2. Ako  ne trepće na zaslону i ako se voda zagrijava, posuda je prikladna za uporabu.
- Posuđe za kuhanje koje se izrađuje od sljedećih materijala nije prikladno: čisti nehrđajući čelik, aluminij ili bakar bez magnetske baze, staklo, drvo, porculan, keramika i glina.

Ne upotrebljavajte posuđe za kuhanje s nazubljenim rubovima ili zakrivljenom dnom.



Pazite da je dno posude glatko, da se leži ravno na staklu i da je jednake veličine kao zona za kuhanje. Upotrebljavajte posude jednakog promjera kao i odabrana zona. Ako upotrebljavate nešto širi lonac, jamči se maksimalna iskoristivost energije. Ako upotrebljavate manji lonac, učinkovitost može biti manja od očekivane. Lonci promjera manjeg od 80 mm možda se neće otkriti pločom za kuhanje. Postavite posudu u središte zone za kuhanje.

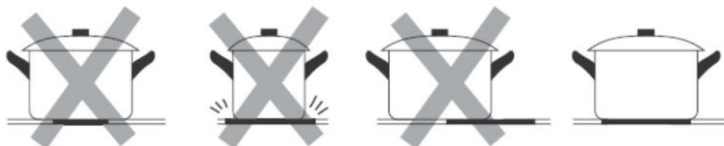

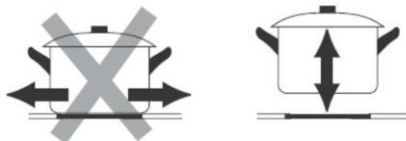

Podignite posudu s indukcijske ploče za kuhanje – ne kličite njima jer tako možete ogrepsti staklo.

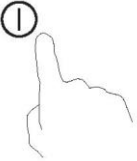
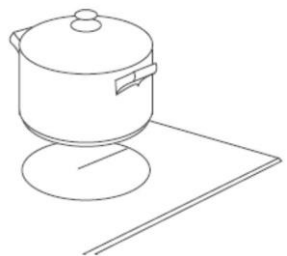
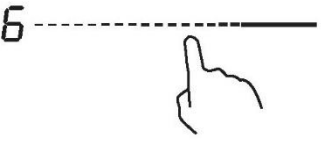

3.3 Način upotrebe

3.3.1 Početak kuhanja

<p>Dodirnite tipku za uključivanje/isključivanje na tri sekunde. Nakon uključivanja napajanja, zvučni signal će se oglasiti jedanput, a na svim se zaslonima će se prikazati „-“ ili „—“ čime se ukazuje da je indukcijska ploča za kuhanje u stanju pripravnosti.</p>	
<p>Postavite prikladnu posudu na zonu za kuhanje koju planirate upotrebljavati.</p> <ul style="list-style-type: none"> Pobrinite se da dno posude i površina zone za kuhanje budu čisti i suhi. 	
<p>Kada dodirnete upravljački element za odabir zone zagrijavanja s klizačem, pokazivač pored tipke treperi.</p>	
<p>Odaberite postavku topline dodirivanjem tipke s klizačem.</p> <ul style="list-style-type: none"> Ako ne odaberete postavku topline u roku od 1 minute, automatski se isključuje indukcijska ploča za kuhanje. Morate početi ponovno od 1. koraka. Možete promijeniti postavku topline u bilo kojem trenutku tijekom kuhanja. 	



Ako na zaslonu trepće $\equiv \underline{\quad} \equiv$ naizmjenice s postavkom topline

To znači:



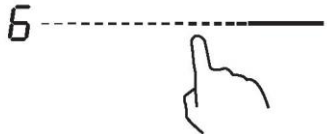

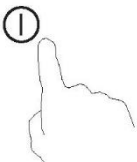
- da niste postavili posudu na ispravnu zonu za kuhanje ili
 - da posuda koju upotrebljavate nije prikladna za indukcijsko pripremanje hrane ili
 - da je posuda premala ili da nije ispravno centrirana na zoni za kuhanje.
- Nema zagrijavanja dok se ne postavi prikladna posuda na zonu za kuhanje. Zaslon se automatski isključuje nakon 2 minute ako se nije postavila prikladna posuda.

3.3.2 Završetak kuhanja

<p>Dodirnite tipku za odabir zone zagrijavanja koju želite isključiti.</p>	
--	--

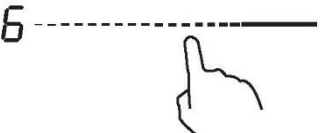
<p>Isključite polje za kuhanje dodirrom klizača na " 1 Provjerite prikazuje li se na pokazivaču "0".</p>	
<p>Isključite cijelu površinu za kuhanje dodirivanjem tipke za uključivanje/isključivanje.</p>	
<p>Pazite na vruće površine Slovom H ukazuje se na zonu za kuhanje koja je prevruća za dodirivanje. Nestaje kada se površina ohladi do sigurne temperature. Može se upotrijebiti i kao funkcija uštede energije ako želite zagrijati još posuda, upotrijebite vruću ploču koja je još vruća.</p>	

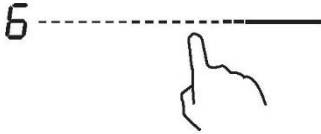
3.3.3 Uporaba funkcije za povećanje snage

<p style="text-align: center;">Uključite funkciju za povećanje snage</p>	
<p>Dodirnite tipku za odabir zone zagrijavanja s klizačem</p>	
<p>Dodirivanje klizača s desne strane. Provjerite prikazuje li se na zaslonu „P”.</p>	
<p style="text-align: center;">Poništavanje funkcije za povećanje snage</p>	
<p>Dodirnite željenu tipku za odabir zone zagrijavanja s klizačem kako biste poništili funkciju za povećanje snage.</p>	
<p>Odaberite bilo koju razinu snage kontrole dodira i funkcija Boost će biti isključena.</p>	

- Funkcija može raditi u svim zonama za kuhanje.
- Zona za kuhanje vraća se na izvornu postavku nakon 5 minuta.
- Ako je izvorna postavka snage jednaka 0, smanjit će se na 14 nakon 5 minuta.

3.3.4 Fleksibilno područje

- Ovo se područje može u svakom trenutku upotrebljavati kao jedna zona ili kao četiri različite zone, u skladu s potrebama kuhanja.
- Fleksibilno područje sastoji se od četiriju neovisnih indukcijskih elemenata kojima se može zasebno upravljati, dva po dva. Ako radi kao jedna zona, dio na kojem se ne nalazi posuđe automatski se isključuje nakon jedne minute.
- Kako bi se omogućila pravilna raspodjela topline, posuđe treba pravilno postaviti:
 - U bilo kojem dijelu fleksibilne zone kada je posuđe između 80 i 200 mm.
 - U velikom području kada je posuđe veće od 200 mm.

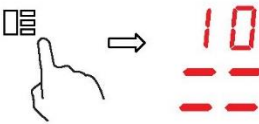
Kao velika zona	
Za aktivaciju fleksibilnog područja kao jedne velike zone samo pritisnite tipke fleksibilnog područja.	
Postavka napajanja radi kao i svako drugo normalno područje.	
Razina snage jedinstvena je za cijelo fleksibilno područje i može se odabrati samo pomoću kliznog upravljanja	
Ako se lonac premješta s prednjeg na stražnji dio (ili obrnuto), fleksibilno područje automatski detektira novi položaj i zadržava istu snagu.	
Za još jednog dodatnog lonca, isključite fleksibilno područje pritiskom na namjensku tipku kako biste prepoznali posuđe.	
Kao četiri neovisne zone	
Za uporabu fleksibilnog područja kao četiri različite zone s dvije različite postavke snage, nemojte aktivirati kontrolu fleksibilnog područja.	

Primjeri dobrog i lošeg postavljanja lonca

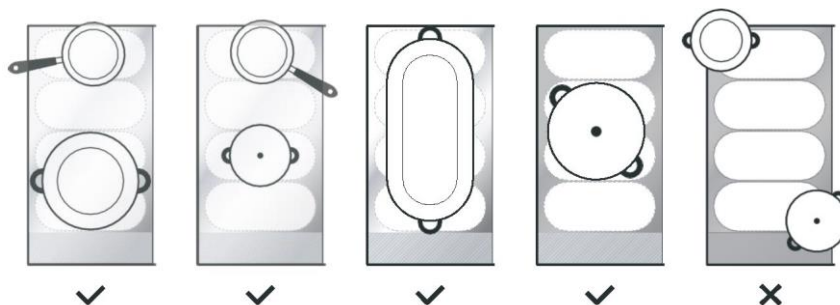

3.3.5 Francuska ploča

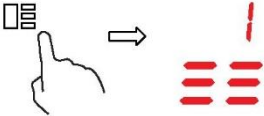

- Na ovom se području snaga može prilagoditi prema položaju lonca.
- Ako se lonac nalazi u podnožju fleksibilnog područja, snaga je postavljena na razinu 1.
- Ako se lonac nalazi na sredini fleksibilnog područja, snaga je postavljena na razinu 10.
- Ako se lonac nalazi pri vrhu fleksibilnog područja, snaga je postavljena na razinu 14.

Francuska ploča	
Za uključivanje područja francuske ploče samo pritisnite upravljački tipku fleksibilnog područja na 2 sekunde	
Ako premjestite lonac, snaga će se automatski promijeniti	
Isključivanje francuske ploče	
Pritisnite tipku fleksibilnog područja za isključivanje zone za kuhanje.	

3.3.6 Blokiranje tipki

- Možete blokirati tipke radi sprječavanja neovlaštene uporabe (primjerice da djeca slučajno ne uključe zone za kuhanje).
- Kada se blokiraju tipke, sve se tipke onemogućuju osim upravljanja uključivanjem/isključivanjem.



Zaključavanje tipki	
Dodirnite i neko vrijeme tako držite tipku za zaključavanje.	Pokazivač vremenskog programatora prikazuje vrijednost „Lo”
Otključavanje tipki	
Dodirnite i neko vrijeme tako držite tipku za zaključavanje.	

-  Kada je ploča za kuhanje u načinu rada blokade, sve se tipke onemogućuju osim uključivanja/isključivanja , u slučaju nužde možete isključiti indukcijsku ploču za kuhanje tipkom za upravljanje uključivanjem/isključivanjem , no pri sljedećoj radnji prvo trebate otključati ploču za kuhanje.

3.3.7 Način rada za stanku





- Možete pauzirati grijanje umjesto isključivanja ploče za kuhanje.
- Pri ulasku u način rada za stanku, sve tipke se onemogućuju, osim upravljanja uključivanjem/isključivanjem.

Ulazak u pauzirani način rada	
Kratko dodirnite tipku Pauza	Svi pokazivači će prikazivati „11”
Izlazak iz pauziranog načina rada	
Kratko dodirnite tipku Pauza.	

-  Kada je ploča za kuhanje u načinu rada blokade, sve se tipke onemogućuju osim uključivanja/isključivanja , u slučaju nužde možete isključiti indukcijsku ploču za kuhanje tipkom za upravljanje uključivanjem/isključivanjem , no pri sljedećoj radnji prvo trebate otključati ploču za kuhanje.

3.3.8 Funkcija regulacije snage

- moguće je namjestiti najveću razinu potrošnje struje za indukcijsku ploču za kuhanje odabirom različitih raspona snage.
- indukcijske ploče za kuhanje mogu se automatski ograničiti u svrhu rada pri nižoj razini snage radi izbjegavanja opasnosti od preopterećenja.



Pristupanje funkciji za regulaciju snage	
Uključite ploču za kuhanje, zatim istodobno pritisnite tipku Pause i Lock.	Indikator timera će prikazati "P5" što znači razinu snage 5 „Zadani način rada je uključen 7,4 kW“
Prijelaz na drugu razinu	
Pritisnite +/- vremenskog programatora     	Postoji 5 razina snage, od „P1” do „p5”. Pokazivačem vremenskog programatora prikazat će se jedna od njih. „P1”: najveća snaga iznosi 2,5 kW. „P2”: najveća snaga iznosi 3,5 kW. „P3”: najveća snaga iznosi 4,5 kW. „P4”: najveća snaga iznosi 5,5 kW. „P5”: maksimalna snaga je 7,4 kW
Potvrda i izlazak iz funkcije regulacije snage	
Istodobno pritisnite tipku Pause i Lock radi potvrde.	Zatim će se ploča za kuhanje isključiti.

3.3.9 Upravljanje vremenskim programatorom



Vremenski programator možete upotrebljavati na dva različita načina:

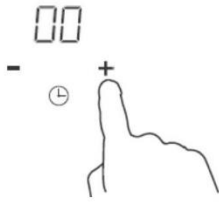
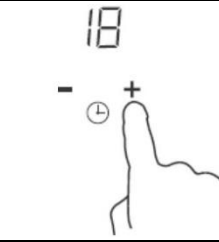
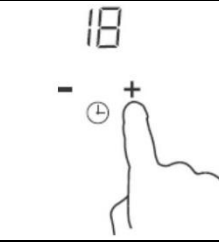

- Možete ga upotrebljavati kao tajmer. U tom se slučaju nijedna zona za kuhanje ne isključuje vremenskim programatorom kada istekne zadano vrijeme.
- Možete ga postaviti tako da se njime isključi jedna ili više zona za kuhanje nakon što istekne zadano vrijeme. Najveća vrijednost vremenskog programatora iznosi 99 min.

a) Uporaba vremenskog programatora kao tajmera

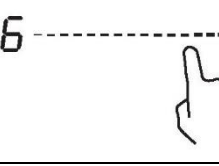

<p>Pobrnite se da površina za kuhanje bude uključena.</p>	
<p>Dodirnite tipke „+“ vremenskog programatora. Pokazivač vremenskog programatora počinje treptati i na zaslonu vremenskog programatora prikazuje se „00“. Zatim odaberite i aktivirajte zonu koja dodiruje regulatora klizača zone grijanja.</p>	
<p>Postavite vrijeme dodirivanjem tipke „-“ ili „+“ vremenskog programatora Savjet: Jednom dodirnite tipku „-“ ili „+“ vremenskog programatora da bi se vrijeme smanjilo ili povećalo za 1 minutu. Dodirnite i držite tipku „-“ ili „+“ vremenskog programatora i vrijeme će se smanjiti ili povećati za 10 minuta.</p>	
<p>Odmah nakon postavljanja vremena započinje odbrojavanje. Na zaslonu se prikazuje preostalo vrijeme, a pokazivač vremenskog programatora trepće 5 sekundi.</p>	
<p>Zvučni signal će se oglašavati 30 sekundi, a pokazivač vremenskog programatora prikazivat će „- -“ kada zadano vrijeme završi.</p>	

b) Postavljanje vremenskog programatora za isključivanje jedne ili više zona za kuhanje

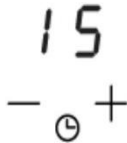

Postavljanje jedne zone	
<p>Dodirnite tipku za odabir zone zagrijavanja s klizačem</p>	
<p>Postavite vrijeme dodirivanjem tipke „+“ ili „-“ vremenskog programatora Savjet: Jednom dodirnite tipku „-“ ili „+“ vremenskog programatora i vrijeme će se smanjiti ili povećati za 1 minutu. Dodirnite i držite tipku „-“ ili „+“ vremenskog programatora i vrijeme će se smanjiti ili povećati za 10 minuta.</p>	

<p>Odmah nakon postavljanja vremena započinje odbrojavanje. Prikazuje se preostalo vrijeme, a pokazivač vremenskog programator trepće 5 sekundi. NAPOMENA: Kada svijetli crvena točka pored pokazivača razine snage, to znači da je ta zona odabrana.</p>	
<p>Kada istekne vrijeme vremenskog programatora, odgovarajuća se zona za kuhanje automatski isključuje.</p>	

 Druge zone za kuhanje i dalje rade ako su se prethodno uključile.

<p align="center">Postavljanje više zona:</p>	
<p>Postupak za postavljanje više zona sličan je postupku za postavljanje jedne zone; Ako istovremeno postavljate vrijeme za više zona za kuhanje, uključuju se decimalne točke pripadajućih zona za kuhanje. Prikaz minuta prikazuje minutnu vrijednost vremenskog programatora. Točka odgovarajuće zone trepće. Prikaz izgleda kao u nastavku:</p>	
<p>3_{mi} ----- (podešeno na 15 minuta) 6_{mi} ----- (podešeno na 45 minuta)</p>	
<p>Kad istekne vrijeme odbrojavanja vremenskog programatora, odgovarajuća će se zona isključiti. Zatim će se prikazati nova minutna vrijednost vremenskog programatora i treptat će točka odgovarajuće zone. Prikaz izgleda kao slika desno:</p>	 <p align="center">(postavljeno na 30 minuta)</p>
<p align="center">Dodirnite upravljački element za odabir zone zagrijavanja i odgovarajući vremenski programator prikazat će se na indikatoru vremenskog programatora.</p>	

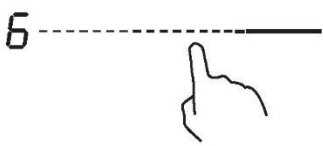
c) Otkazivanje vremenskog programatora

<p>Dodirnite upravljački element s klizačem za odabir zone zagrijavanja za koju želite otkazati vremenski programator</p>	
<p>Dodirnite i držite tako tipku vremenskog programatora „-“, vrijednost vremenskog programatora smanjit će se na „00“ i vremenski će se programator otkazati.</p>	

3.3.10 Zadana vremena rada

Automatsko isključivanje sigurnosna je zaštitna funkcija za ploču za kuhanje. Automatski se isključuje čak i ako zaboravite isključiti kuhanje. Zadana vremena rada za različite razine snage prikazuju se u tablici u nastavku:

Razina snage	1	2	3	4	5	6	7	8	9
Zadani radni programator (sati)	8	8	8	8	6	6	6	6	4
Razina snage	10	11	12	13	14				
Zadani radni programator (sati)	4	4	4	2	2				

Nakon uklanjanja lonca, zagrijavanje indukcijske ploče odmah se prekida i ploča za kuhanje automatski se isključuje nakon 2 minute.



Osobe s ugrađenim elektrostimulatorom srca trebaju se posavjetovati sa svojim liječnikom prije uporabe ove jedinice.

3.3.11 Funkcija „Cook with me”

Prije svega trebate preuzeti aplikaciju hOn i instalirati je na svoj prijenosni uređaj. Zatim uključite indukcijsku ploču za kuhanje prema uputama izravno iz aplikacije.

Za uparivanje ploče za kuhanje i aplikacije provedite sljedeći postupak:

Pritisnite na 4 sekunde gumb funkcije „Cook with me”. Po isteku 4 sekunde, znamenka VREMENSKOG PROGRAMATORA počinje treptati s oznakom PA i započinje uparivanje.

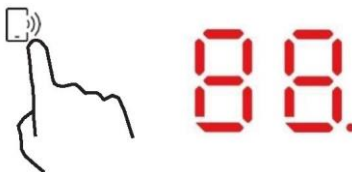

Kad je Wi-Fi uključen: na desnoj strani LED svjetla pojavit će se jedna točka.

Kad je Wi-Fi isključen: točka se neće pojaviti

Kako se postavlja funkcija "Cook with me"	
U aplikaciji hOn, odaberite izbornik recepata ili izbornik posebnih programa. Slijedite detaljne upute iz aplikacije i kad završite, pošaljite parametre na ploču za kuhanje koje će za vas kuhati.	
Kad ploča za kuhanje primi naredbu iz aplikacije, oglasit će se 2 zvučna signala i treptat će jednu sekundu kao znak da su upute primljene. Za pokretanje recepta pritisnite gumb funkcije "Cook with me".	
Ako želite izaći iz funkcije „Cook with me”, promijenite razinu snage zone.	

A. PARAMETRI BEŽIČNE VEZE

Tehnologija	Wi-Fi	BLE
Standardna	IEEE 802.11b/n/g	Bluetooth v4.2, BR/EDR, BLE
Frekvencijski pojasevi [MHz]	2402 – 2480	2402 – 2480
Najveća snaga [mW]	1500	1500

b. INFORMACIJE O PROIZVODU ZA UMREŽENU OPREMU

Informacije o proizvodu za umreženu opremu	
Potrošnja energije proizvoda u mrežnom stanju pripravnosti ako su svi žičani mrežni priključci povezani i svi bežični mrežni priključci aktivirani:	NA
Kako se aktivira bežični mrežni priključak:	Za aktivaciju WIFI veze pritisnite i 4 sekunde držite pritisnutom tipku funkcije "Cook with me"
Kako se deaktivira bežični mrežni priključak:	Za deaktiviranje WIFI veze pritisnite i 4 sekunde držite tipku funkcije "Cook with me"

3.3.12 Posebne funkcije



Pirjanje



Taljenje



Kuhanje

Kako se podešava Posebna funkcija	
Dodirnite tipku za odabir zone zagrijavanja s klizačem.	
Funkcija kuhanja idealna je za kuhanje umaka, variva i pirjanih jela. Pritisnite tipku za pirjanje, indikator će se prikazati " "	
Funkcija topljenja idealno je rješenje za topljenje čokolade, maslaca. Ova funkcija pomaže vam da pripremite sve vrste deserta ili umaka. Pritisnite tipku za topljenje, indikator će se prikazati " "	
Funkcija za kuhanje idealna je za kuhanje vode ili bilo koje tekućine. Pritisnite tipku kuhanje, indikator će se prikazati " "	

4. Smjernice za pripremanje hrane



Budite oprezni pri prženju jer se ulje i masnoće veoma brzo zagriju, a osobito ako se koristite značajkom PowerBoost. Pri iznimno visokim temperaturama dolazi do spontanoga zapaljenja ulja i masti, a to predstavlja ozbiljan rizik za nastanak požara.

4.1 Savjeti za pripremanje hrane

- Kada dođe do ključanja hrane, smanjite postavku temperature.
- Uporabom poklopca smanjuju se vremena trajanja kuhanja i šteti se energija zadržavanjem topline.
- Smanjite količinu tekućine ili masnoća do najniže moguće razine radi smanjenja vremena trajanja pripremanja.
- Započnite s kuhanjem na visokoj postavci i smanjite postavku kada se hrana u potpunosti zagrije.

4.1.1 Pirjanje, pripremanje riže

- Pirjanje se odvija ispod vrelišta na otprilike 85 °C kada mjehurići povremeno dopiru do površine tekućine za pripremanje. Ključno je za pripremanje ukusnih juha i blagih gulaša jer se okusi razvijaju bez prekuhavanja hrane. Umake na bazi jaja i zgusnute umake također trebete pripremati ispod točke ključanja.
- Za neke zadatke, uključujući pripremanje riže metodom apsorpcije, može trebati viša postavka od najniže postavke da bi se jamčilo da se hrana ispravno pripremi u preporučenom vremenu.

4.1.2 Pečenje odreska do poprimanja smeđe boje

Za pripremanje sočnih i ukusnih odrezaka:

1. Držite meso na sobnoj temperaturi otprilike 20 minuta prije pripremanja.
2. Zagrijte posudu za prženje s čvrstom bazom.
3. Namažite obje strane odreska uljem. Stavite malu količinu ulja u vruću tavu, a zatim spustite meso na vruću tavu.
4. Okrenite odrezak samo jednom tijekom pripremanja. Točno vrijeme trajanja pripremanja ovisi o debljini odreska i o tome koliko želite da je odrezak pečen. Mogu se razlikovati vremena od 2 – 8 minuta po strani. Pritisnite odrezak da biste provjerili koliko je dobro pečen – što je odrezak čvršći to je bolje pečen.
5. Ostavite odrezak da odstoji na toplom tanjuru nekoliko minuta da bi omekšao prije posluživanja.

4.1.3 Za prženje uz miješanje

1. Odaberite indukcijski kompatibilan wok s ravnom bazom ili veliku posudu za prženje.
2. Pripremite sve sastojke i opremu. Prženje uz miješanje treba se odvijati brzo. Ako pripremate velike količine hrane, pripremajte hranu u nekoliko manjih skupina.
3. Nakratko prethodno zagrijte posudu i dodajte dvije jušne žlice ulja.
4. Prvo skuhaite meso, odložite ga sa strane i podgrijavajte.
5. Pripremite povrće prženjem uz miješanje. Kad je vruće, ali hrskavo prebacite zonu za kuhanje na nižu postavku, vratite meso u posudu i dodajte svoj umak.
6. Lagano miješajte sastojke tako da se potpuno raspodijeli toplina.
7. Poslužite odmah.

4.2 Otkrivanje malih predmeta

Kada se posuda neprikladne veličine ili nemagnetska posuda (npr. aluminijska) ili neki drugi manji predmet (npr. nož, vilica, ključ) ostavi na ploči za kuhanje, zona automatski prelazi u stanje pripravnosti na 1 minutu. Indukcijska ploča za kuhanje nastavlja se hladiti ventilatorom još 1 minutu.

5. Postavke topline

Postavke u nastavku služe isključivo kao smjernice. Točna postavka ovisi o nekoliko čimbenika, uključujući posude za pripremanje i količinu hrane koja se priprema. Istražite rad svoje indukcijske ploče za kuhanje da biste pronašli postavke koje vam najviše odgovaraju.

Podešavanje topline	Prikladnost
1 – 2	<ul style="list-style-type: none"> • blago zagrijavanje za manje količine hrane • otapanje čokolade, maslaca i hrane koja brzo gori • lagano pirjanje • polagano zagrijavanje
3 – 5	<ul style="list-style-type: none"> • podgrijavanje • brzo pirjanje • pripremanje riže
6 – 11	<ul style="list-style-type: none"> • palačinke
12- 13	<ul style="list-style-type: none"> • naglo pečenje • pripremanje tjestenine
14/P	<ul style="list-style-type: none"> • prženje uz miješanje • pečenje do poprimanja smeđe boje • dovođenje juhe do ključanja • voda koja ključa

6. Njega i čišćenje

Što?	Kako?	Važno!
<p>Svakodnevno zaprljanost stakla (otisci prstiju, oznake, mrlje hrane ili prolijevanja koja ne sadrže šećer na staklu)</p>	<ol style="list-style-type: none"> 1. Isključite napajanje površine za kuhanje. 2. Upotrijebite sredstvo za čišćenje površine za kuhanje dok je staklo još toplo (ali ne vruće!) 3. Isperite i osušite brisanjem koristeći se čistom krpom ili kuhinjskim papirom. 4. Ponovno uključite napajanje površine za kuhanje. 	<ul style="list-style-type: none"> • Kada se isključi napajanje ploče za kuhanje više nema oznake „vruća površina“, ali zona za kuhanje može i dalje biti vruća! Budite iznimno pažljivi. • Žicama za struganje namijenjenim za teške uvjete, najlonskim žicama za struganje i grubim/abrazivnim sredstvima za čišćenje može se ogrepsti staklo. Pročitajte što piše na naljepnici da biste provjerili jesu li vaše sredstvo za čišćenje ili žica za struganje prikladni. • Ne ostavljajte ostatke čišćenja na površini za pripremanje jer može doći do prljanja stakla.
<p>Preljevanja, otapanja i vruća šećerna prelijevanja na staklu</p>	<p>Odmah ih uklonite lopaticom za okretanje, paletnim nožem ili oštricom strugača prikladnim za indukcijske staklene površine za kuhanje, ali pripazite na vruće površine zona za kuhanje:</p> <ol style="list-style-type: none"> 1. Isključite na zidu napajanje površine za kuhanje. 2. Držite oštricu ili pribor pod kutom od 30° i struganjem uklonite zaprljanost do hladnog dijela površine za pripremanje. 3. Očistite zaprljanost kuhinjskom krpom ili kuhinjskim ručnikom. 4. Pridržavajte se koraka 2. do 4. za „Svakodnevna zaprljanost na staklu“ iznad. 	<ul style="list-style-type: none"> • Uklonite mrlje nastale otapanjem i hranom bogatom šećerima ili prelijevanja što je prije moguće. Ako se ostave da se ohlade na staklu, može ih biti teško ukloniti ili se njima može čak i trajno oštetiti površina stakla. • Opasnost od nastanka porezotina: kada se uvuče sigurnosni poklopac, oštrica strugača postaje iznimno oštra. Budite iznimno pažljivi pri uporabi i uvijek pohranite na sigurno mjesto izvan doticaja djece.
<p>Preljevanja na tipkama na dodir</p>	<ol style="list-style-type: none"> 1. Isključite napajanje površine za kuhanje. 2. Upijanjem očistite prolijevanje 3. Obrišite područje dodirnih tipki čistom vlažnom spužvom ili krpom. 4. Potpuno obrišite područje kuhinjskim papirom. 5. Ponovno uključite napajanje površine za kuhanje. 	<ul style="list-style-type: none"> • Ploča za kuhanje može proizvesti zvučni signal i može se isključiti, a tipke možda ne budu radili ako se na njima nalazi tekućina. Potpuno obrišite područje tipki prije ponovnog uključivanja ploče za kuhanje.

7. Savjeti i trikovi

Problem	Mogući uzroci	Što napraviti
Nije moguće uključiti ploču za kuhanje.	Nema napajanja.	Provjerite je li induksijska ploča za kuhanje spojena na napajanje i je li uključena. Provjerite je li došlo do nestanka električnog napajanja u vašem domu ili području. Ako ste provjerili sve i problem je dalje prisutan, nazovite kvalificiranog tehničara.
Nema reakcije dodirnih tipki.	Tipke su zaključane.	Otključajte tipke. Pogledajte odjeljak „Uporaba induksijske površine za kuhanje” radi uputa.
Teško je rukovati tipkama na dodir.	Možda postoji tanki sloj vode na tipkama ili možda upotrebljavate vrh prsta pri dodirivanju tipki.	Pobrinite se da je područje tipki suho i da upotrebljavate jagodicu prsta pri dodirivanju tipki.
Nastaju ogrebotine na staklu.	Posuđe za pripremanje s oštrim rubovima. Upotrebljavaju se neprikladne, abrazivne žice za struganje ili sredstva za čišćenje.	Upotrebljavajte posuđe za pripremanje s ravnim i glatkim bazama. Pogledajte odjeljak „Odabir ispravnog posuđa za kuhanje”. Pogledajte odjeljak „Njega i čišćenje”.
Nekim se posudama proizvode zvukovi pucketanja ili škljocanja.	To može prouzročiti konstrukcija posuđa za kuhanje (slojevi različitih metala koji različito vibriraju).	To je uobičajeno za posuđe za kuhanje i to ne predstavlja kvar.
Indukcijskom se pločom za kuhanje proizvodi tihi šum zujanja kada se upotrebljava s visokom postavkom topline.	To se prouzrokuje tehnologijom induksijskog kuhanja.	To je uobičajeno, no buka bi se trebala stišati ili potpuno nestati kada smanjite postavku topline.
Buka ventilatora dolazi od induksijske ploče za kuhanje.	Uključuje se ventilator za hlađenje ugrađen u vašu induksijsku ploču za kuhanje radi sprječavanja pregrijavanja elektroničkih uređaja. Može nastaviti raditi čak i nakon isključivanja induksijske ploče za kuhanje.	To je uobičajeno i ne treba poduzimati nikakve radnje. Ne isključujete napajanje induksijske ploče za kuhanje na zidu dok ventilator radi.
Posude se ne zagrijavaju i prikazuje se „u” na pokazivaču.	Indukcijskom se pločom za kuhanje ne može otkriti posuda jer nije prikladna za induksijsko kuhanje. Indukcijskom se pločom za kuhanje ne može otkriti posuda jer je premala za zonu za kuhanje ili nije ispravno centrirana na njoj.	Upotrebljavajte posuđe za kuhanje prikladno za induksijsko kuhanje. Pogledajte odjeljak „Odabir ispravnog posuđa za kuhanje”. Centrirajte posudu i pobrinite se da je njezino dno usklađeno s veličinom zone za kuhanje.
Indukcijska ploča za kuhanje ili zona za kuhanje neočekivano se isključuju, oglašava se zvuk i prikazuje se kôd pogreške (uobičajeno se izmjenjuju jedna ili dvije znamenke na zaslonu vremenskog programatora za kuhanje).	Tehnička greška.	Zapišite slova i brojke greške, isključite napajanje induksijske ploče za kuhanje na zidu i obratite se kvalificiranom tehničaru.

8. Prikaz kvara i provjera

Indukcijska ploča za kuhanje opremljena je funkcijom samodijagnostike. Zahvaljujući tom testu tehničar može provjeriti funkciju više komponenti bez rastavljanja ili demontaže ploče s radne površine.

Rješavanje problema

Za zonu 1 i 2

Problem	Mogući uzroci	Što napraviti
E1, E2, E7, C1	Kvar senzora temperature	Obratite se dobavljaču.
E3, E4	Kvar osjetnika temperature IGBT-a.	Obratite se dobavljaču.
EU	Veza između zaslonske ploče i glavne ploče nije uspjela	Obratite se dobavljaču.
EL, EH	Nepravilan napon napajanja	Provjerite je li napajanje pravilno. Uključite uređaj ako je napajanje pravilno.
C3	Senzor temperature keramičke staklene ploče je visok	Ponovno pokrenite uređaj nakon što se indukcijska ploča za kuhanje ohladi.
C2	Visoka razina senzora temperature IGBT-a	Ponovno pokrenite uređaj nakon što se indukcijska ploča za kuhanje ohladi.

Za zonu 3 i 4

1) Kodovi kvara koji se mogu pojaviti prilikom upotrebe i potencijalna rješenja;

Kod kvara	Problem	Rješenje
Automatski oporavak		
EL	Napon napajanja viši je od nazivne vrijednosti napona.	Provjerite je li napajanje pravilno. Uključite uređaj ako je napajanje pravilno.
EH	Napon napajanja niži je od nazivne vrijednosti napona.	
C1, C3	Visoka temperatura senzora keramičke ploče.	Pričekajte da se temperatura keramičke ploče vrati u normalu. Dodirnite gumb za uključivanje/isključivanje kako biste ponovno pokrenuli jedinicu.
C2	Visoka temperatura IGBT-a. (1#)	Pričekajte da se temperatura IGBT-a vrati u normalu. Dodirnite gumb za uključivanje/isključivanje kako biste ponovno pokrenuli jedinicu. Provjerite radi li ventilator mirno. Ako ne radi mirno, zamijenite ga.
Nema automatskog oporavka		
E2	Kvar na senzoru temperature keramičke ploče – kratki spoj.	Provjerite priključak ili zamijenite senzor temperature keramičke ploče.
E1	Kvar na senzoru temperature keramičke ploče – prekinut strujni krug.	
E7	Kvar na senzoru temperature keramičke ploče -- neispravan senzor.	
E4	Senzor temperature kvara IGBT-a - kratki spoj.	Zamijenite ploču za napajanje.
E3	Senzor temperature kvara IGBT-a - prekid kruga.	

2) Konkretni kvar i rješenje

Kvar	Problem	Rješenje A	Rješenje B
LED se ne uključuje kada se uređaj priključi.	Nema dovoda napajanja.	Provjerite je li utikač čvrsto priključen u utičnicu i radi li utičnica.	
	Kvar priključivanja ploče za napajanje dodatne opreme i ploče zaslona.	Provjerite priključak.	
	Ploča za napajanje dodatne opreme je oštećena.	Zamijenite ploču za napajanje dodatne opreme.	
	Ploča zaslona je oštećena.	Zamijenite ploču zaslona.	
Neki gumbi ne rade ili LED prikaz nije normalan.	Ploča zaslona je oštećena.	Zamijenite ploču zaslona.	
Uključuje se indikator načina kuhanja, ali se ne pokreće zagrijavanje.	Visoka temperatura ploče za kuhanje.	Možda je previsoka temperatura okoline. Možda je začepljen ulaz zraka ili ventilacijski otvor.	
	Nešto nije u redu s ventilatorom.	Provjerite radi li ventilator mirno. Ako ne radi mirno, zamijenite ga.	
	Ploča za napajanje je oštećena.	Zamijenite ploču za napajanje.	
Zagrijavanje se iznenada prekida tijekom rada i na zaslonu trepće „u“.	Pogrešna vrsta posude.	Upotrijebite odgovarajući lonac (pogledajte priručnik s uputama.)	Oštećen je strujni krug za detekciju posude, zamijenite ploču za napajanje.
	Promjer lonca je premalen.		
	Kuhalo se pregrijalo;	Jedinica se pregrijala. Pričekajte da se temperatura vrati u normalu. Pritisnite gumb za uključivanje/ isključivanje kako biste ponovno pokrenuli jedinicu.	
Na zonama zagrijavanja na istoj strani (kao što su prva i druga zona) prikazuje se „u“.	Došlo je do kvara prilikom priključivanja ploče za napajanje i ploče zaslona;	Provjerite priključak.	
	Oštećena je ploča zaslona dijela za komunikaciju.	Zamijenite ploču zaslona.	
	Oštećena je glavna ploča.	Zamijenite ploču za napajanje.	
Motor ventilatora zvuči neuobičajeno.	Oštećen je motor ventilatora.	Zamijenite ventilator.	

Poviše se navode ocjene i provjere učestalih kvarova.

Ne rastavljajte sami jedinicu kako biste izbjegli opasnosti i eventualna oštećenja indukcijske ploče.

9. Ugradnja

9.1 Odabir opreme za ugradnju

Izrežite radnu površinu u skladu s dimenzijama koje se prikazuju na crtežu.

U svrhu ugradnje i uporabe treba ostaviti najmanje 5 cm prostora oko otvora. Provjerite iznosi li debljina radne površine najmanje 30 mm. Odaberite materijal otporan na toplinu i izolacijski materijal radne površine (drvo i sličan vlaknasti ili higroskopi materijal ne smiju se koristiti kao materijal radne površine ako nije impregniran) kako biste izbjegli električni udar i veća izobličenja izazvana toplinskim zračenjem iz ploče za kuhanje. U skladu s prikazanim u nastavku:



Napomena: Sigurnosna udaljenost između bočnih strana ploče za kuhanje i unutarnjih površina radne površine treba biti najmanje 3 mm.

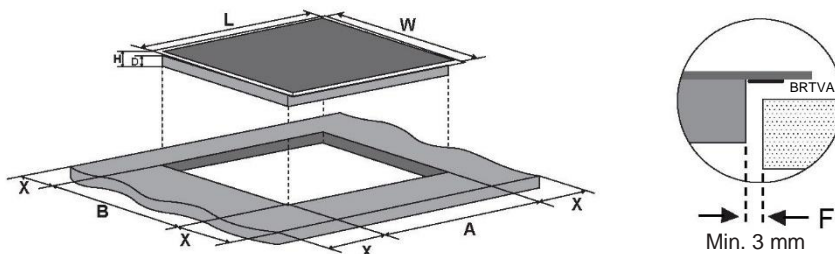

L (mm)	Š (mm)	V (mm)	D (mm)	A (mm)	B (mm)	X (mm)	F (mm)
800	520	56	52	750±1	480±1	min. 50	min. 3

U svim okolnostima, pobrinite se da se indukcijska ploča za kuhanje dobro provjetrava i da se ne blokiraju ulaz i izlaz zraka. Pobrinite se da je indukcijska ploča za kuhanje u dobrom radnom stanju. U skladu s prikazanim u nastavku



Napomena: Sigurnosna udaljenost između vruće ploče i kuhinjskog ormara iznad vruće ploče treba iznositi najmanje 760 mm.

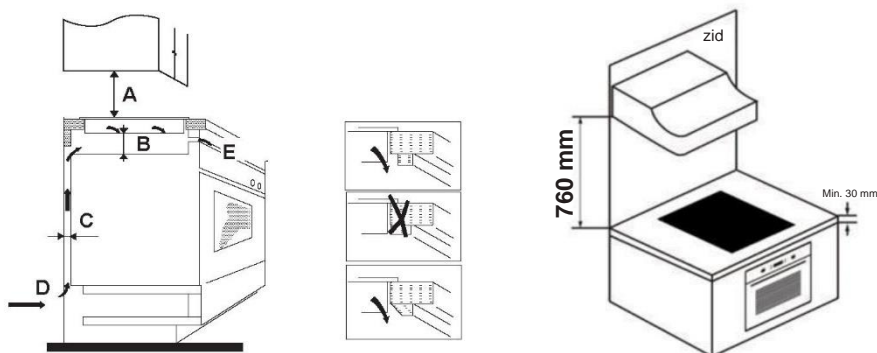

A (mm)	B (mm)	C (mm)	D	E
760	min. 50	min. 20	Ulaz zraka	Izlaz zraka 5 mm

UPOZORENJE: Osiguravanje odgovarajuće ventilacije

Pobrinite se da se indukcijska ploča za kuhanje dobro provjetrava i da se ne blokiraju ulaz i izlaz zraka. Kako biste izbjegli slučajan dodir s donjim dijelom ploče za kuhanje koje je jako zagrijano ili neočekivani električni udar tijekom rada, potrebno je staviti drveni umetak, pričvršćen vijcima, na minimalnu udaljenost od 50 mm od donjeg dijela ploče za kuhanje. Slijedite zahtjeve u nastavku

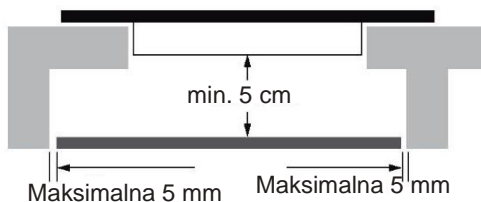

Oko ploče za kuhanje nalaze se otvori za ventilaciju. Kad postavite ploču na mjesto, MORATE paziti da te rupe na radnoj ploči ne budu začepjene.



- Imajte na umu da ljepilo koje povezuje plastiku ili drveni materijal s namještajem mora biti otporno na temperaturu ne nižu od 150 °C, kako bi se izbjeglo razljepljivanje obloge.
- Stražnja strana, susjedne i okolne površine stoga moraju biti u stanju izdržati i temperaturu od 90 °C.

9.2 Prije postavljanja ploče za kuhanje, provjerite sljedeće

- Radna površina je kvadratna i poravnata te nema konstrukcijskih dijelova koji se kose sa zahtjevima prostora.
- Radna površina izrađena je od materijala koji je otporan i koji je izolator.
- Pećnica je opremljena ventilatorom za hlađenje ako se ploča za kuhanje ugrađuje iznad pećnice.
- Ugradnja je sukladna svim zahtjevanim razmacima i važećim normama i propisima.
- Prikladna sklopka za odvajanje kojom se omogućuje potpuno odvajanje od napajanja iz elektroenergetske mreže ugrađena je u trajno ožičenje te se postavlja tako da je u skladu s lokalnim pravilima i propisima za ožičenje.
- Sklopka za odvajanje mora biti odobrene vrste i njom se mora omogućavati razmak između kontakata od 3 mm u svim polovima (ili u svim aktivnim [faznim] vodičima ako se lokalnim pravilima za ožičenje omogućuje ova varijacija zahtjeva).
- Sklopka za odvajanje lako je dostupna korisniku kada se ugradi ploča za kuhanje.
- Ako imate dvojbi u vezi postavljanja, možete se obratiti lokalnim građevinskim tijelima i pogledati lokalne zakone.
- Upotrebljavajte završne slojeve koji su otporni na toplinu i jednostavni za čišćenje (kao što su keramičke pločice) za površine zida kojima se okružuje ploča za kuhanje.

9.3 Nakon postavljanja ploče za kuhanje, provjerite sljedeće

- Kabelu za napajanje ne može se pristupiti kroz vrata kuhinjskog ormara ili ladice.
- Postoji odgovarajući protok svježeg zraka od vanjske strane kuhinjskih ormara do baze ploče za kuhanje.
- Postavljena je zaštitna toplinska pregrada ispod baze ploče za kuhanje ako se ploča za kuhanje ugrađuje iznad ladice ili prostora kuhinjskog ormara.
- Sklopka za odvajanje lako je dostupna korisniku.

9.4 Prije lociranja nosača za pričvršćenje

Jedinicu treba postaviti na stabilnu i glatku površinu (upotrijebite pakiranje). Ne djelujte silom na izbočene tipke na ploči za kuhanje.

9.5 Podešavanje položaja nosača

Pričvrstite ploču za kuhanje za radnu površinu tako da montirate 6 nosača za dno ploče za kuhanje (pogledajte sliku) prije ugradnje. Podesite položaj nosača radi usklađivanja s različitim debljinama radnih površina.

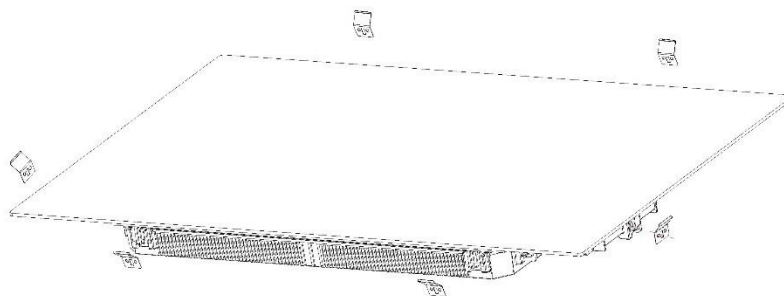

Ni pod kojim se okolnostima nosači ne smiju dodirivati s unutarnjim površinama radne površine nakon ugradnje (pogledajte sliku).

9.6 Oprez

1. Indukcijsku ploču za kuhanje treba ugraditi kvalificirano osoblje ili tehničari. Na raspolaganju vam stoje naši stručnjaci. Nikada ne obavljate ovu radnju sami.
2. Ploča za kuhanje ne ugrađuje se izravno iznad perilice posuđa, hladnjaka, zamrzivača, perilice za rublje ili sušilice odjeće jer vlaga može oštetiti elektroniku ploče za kuhanje
3. Indukcijsku vruću ploču treba ugraditi tako da se može jamčiti bolje toplinsko zračenje radi povećanja pouzdanosti.
4. Zid i inducirana zona zagrijavanja iznad površine stola mogu podnijeti toplinu.
5. Da ne bi došlo ni do kakvog oštećenja, sendvič sloja i ljepila moraju biti otporni na toplinu.
6. Ne smije se upotrebljavati parni čistač.

9.7 Spajanje ploče za kuhanje na napajanje elektroenergetske mreže



Ovu ploču za kuhanje na napajanje elektroenergetske mreže smije spojiti isključivo prikladno kvalificirana osoba. Prije spajanja ploče za kuhanje na napajanje elektroenergetske mreže provjerite:

1. je li kućni sustav ožičenja prikladan za napajanje koje se upotrebljava za ploču za kuhanje.
2. podudara li se napon s vrijednosti navedenoj na nazivnoj pločici
3. može li poprečni presjek kabela za napajanje podnijeti opterećenje navedeno na nazivnoj pločici.

Za spajanje ploče za kuhanje na napajanje elektroenergetske mreže, ne upotrebljavajte prilagodnike, ili reduktore jer se njima može prouzrokovati pregrijavanje i požar.

Kabelom za napajanje ne smiju se dodirivati vrući dijelovi i mora se postaviti tako da se njegovom temperaturom ne premaši 75 °C u niti jednom trenutku.



Pitajte električara je li kućni sustav ožičenja prikladan bez potrebe za izmjenama. Sve izmjene treba obaviti isključivo kvalificirani električar.

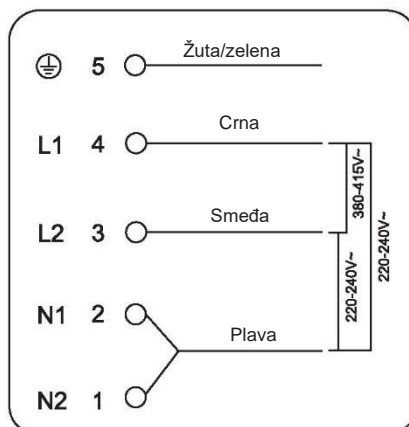

Ako ukupan broj grijaćih jedinica uređaja koji odaberete nije manji od 4, uređaj se može spojiti izravno na mrežu jednofaznim električnim priključkom, kao što je prikazano u nastavku.

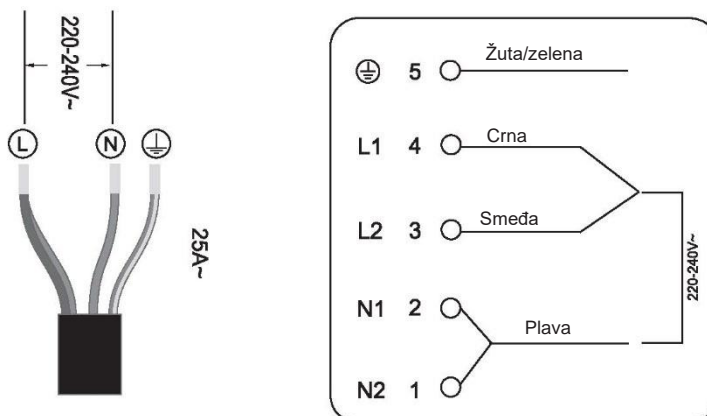

- Ako se kabel ošteti ili ako ga treba zamijeniti, radnju treba obaviti agent za pružanje usluga nakon prodaje pomoću namjenskih alata da bi se izbjegle nezgode.
- Ako se uređaj spaja izravno na elektroenergetsku mrežu, treba ugraditi višepolni prekidač strujnog kruga s minimalnim razmakom između kontakata od 3 mm.
- Osoba koje ugrađuje uređaj treba se pobrinuti za ispravno električno spajanje i da je spoj u skladu sa sigurnosnim propisima.
- Kabel ne smije bit savijen ni pritisnut.
- Kabel trebaju redovito provjeravati i mijenjati isključivo ovlašteni tehničari.



Donja površina i kabel napajanja ploče za kuhanje neće biti dostupni nakon ugradnje.

	<p>Ovaj uređaj označen je u skladu s europskom Direktivom 2012/19/EZ o otpadnoj električnoj i elektroničkoj opremi (OEEO). Ako osigurate propisno zbrinjavanje ovoga uređaja, pomažete u sprječavanju moguće štete po ljudski okoliš i zdravlje koja može nastati ako se proizvod ne zbrine na ispravan način.</p> <p>Oznakom na proizvodu ukazuje se da se s proizvodom ne smije postupati kao s običnim otpadom u domaćinstvu. Treba ga odnijeti na sabirno mjesto za recikliranje električne i elektroničke robe.</p> <p>Za ovaj uređaj treba obaviti posebno zbrinjavanje otpada. Radi dodatnih informacija o obradi, oporavku i recikliranju ovoga proizvoda, obratite se svom lokalnom vijeću, službi za zbrinjavanje otpada u domaćinstvu ili trgovini u kojoj ste ga kupili.</p> <p>Radi dodatnih informacija o obradi, oporavku i recikliranju ovoga proizvoda, obratite se uredu lokalnog vijeća, službi za zbrinjavanje otpada u domaćinstvu ili trgovini u kojoj ste kupili proizvod.</p>
--	---

ZBRINJAVANJE: Ne zbrinjavajte ovaj proizvod kao nerazvrstani komunalni otpad. Treba obaviti odvojeno prikupljanje takvog otpada radi posebne obrade.

1. Predgovor	479
1.1	Bezbednosna upozorenja 479
1.2	Ugradnja 479
1.2.1	Opasnost od strujnog udara 479
1.2.2	Opasnost od posekotina 479
1.2.3	Važna bezbednosna uputstva 479
1.3	Rad i održavanje 480
1.3.1	Opasnost od strujnog udara 480
1.3.2	Opasnost po zdravlje 480
1.3.3	Opasnost od vruće površine 481
1.3.4	Opasnost od posekotina 481
1.3.5	Važna bezbednosna uputstva 481
2. Uvodne informacije o proizvodu	483
2.1	Prikaz odozgo 483
2.2	Kontrolni panel 483
2.3	Teorija rada 483
2.4	Pre upotrebe nove indukciono ploče 484
2.5	Tehničke specifikacije 484
3. Rad proizvoda	484
3.1	Upravljački elementi osetljivi na dodir 484
3.2	Izbor odgovarajućeg posuđa 485
3.3	Način upotrebe 486
3.3.1	Početak kuvanja 486
3.3.2	Završetak kuvanja 486
3.3.3	Upotreba funkcije za povećanje snage 487
3.3.4	Fleksibilno područje 488
3.3.5	Francuska ploča 489
3.3.6	Zaključavanje upravljačkih elemenata 489
3.3.7	Režim pauze 490
3.3.8	Funkcija upravljanja snagom 490
3.3.9	Upravljački element tajmera 491
3.3.10	Podrazumevano radno vreme 493
3.3.11	Funkcija „Cook with me“ 494
3.3.12	Specijalna funkcija 495
4. Smernice za kuvanje	495
4.1	Saveti za kuvanje 495
4.1.1	Dinstanje, kuvanje pirinča 495
4.1.2	Pečenje bifteka do poprimanja smeđe boje 496
4.1.3	Za prženje uz mešanje 496
4.2	Prepoznavanje malih predmeta 496
5. Podešavanja toplote	496

6. Nega i čišćenje.....	497
7. Podsetnici i saveti	498
8. Prikaz kvara i provera.....	499
9. Ugradnja	501
9.1 Izbor opreme za ugradnju	501
9.2 Pre nego što ugradite ploču, uverite se u sledeće	502
9.3 Nakon instalacije ploče za kuvanje, uverite se u sledeće.....	503
9.4 Pre lociranja pričvrsnih držača	503
9.5 Podešavanje položaja držača	503
9.6 Oprez	504
9.7 Priključivanje ploče na električnu mrežu	504

1. Predgovor

Ovim putem, Candy Hoover Group Srl izjavljuje da je radio-oprema u skladu sa Direktivom 2014/53/EU i relevantnim zakonskim zahtevima (za tržište UKCA). Celokupan tekst izjave o usaglašenosti dostupan je na sledećoj internet adresi: www.candy-group.com

1.1 Bezbednosna upozorenja

Vaša bezbednost nam je važna. Pročitajte ove informacije pre upotrebe ploče za kuvanje.

1.2 Ugradnja

1.2.1 Opasnost od strujnog udara

- Isključite uređaj iz električne mreže pre nego što vršite bilo kakve radove ili održavanje na njemu.
- Povezivanje na dobar sistem uzemljenja je neophodno i obavezno.
- Promene na sistemu kućnog ožičenja sme da vrši samo kvalifikovani električar.
- U suprotnom, može doći do strujnog udara ili smrti.

1.2.2 Opasnost od posekotina

- Vodite računa – ivice panela su oštre.
- Ako ne budete oprezni, može doći do povreda ili posekotina.

1.2.3 Važna bezbednosna uputstva

- Pažljivo pročitajte ova uputstva pre ugradnje ili upotrebe ovog uređaja.
- Ni u kom trenutku ne smete stavljati zapaljive materijale ili proizvode na ovaj uređaj.
- Dostavite ove informacije osobi odgovornoj za ugradnju uređaja jer to može smanjiti troškove ugradnje.
- Da biste izbegli opasnost, ovaj uređaj mora biti ugrađen u skladu sa ovim uputstvima za ugradnju.
- Ovaj uređaj treba pravilno da se ugradi i uzemlji i to samo od strane odgovarajuće kvalifikovane osobe.
- Ovaj uređaj treba da bude povezan na strujno kolo sa izolacionim prekidačem koji obezbeđuje potpuno isključenje iz napajanja.
- Nepravilna ugradnja uređaja može da poništi garanciju i reklamaciju.
- Ovaj uređaj smeju da koriste deca uzrasta od 8 godina i osobe sa smanjenim fizičkim, čulnim ili mentalnim sposobnostima ili nedostatkom iskustva i znanja, ako su pod nadzorom ili ako imaju na raspolaganju

uputstva u vezi sa upotrebom uređaja na bezbedan način i ako razumeju opasnosti koje su uključene.

- Deca ne smeju da se igraju uređajem. Čišćenje i održavanje od strane korisnika ne smeju da vrše deca bez nadzora.
- Ako je mrežni kabl oštećen, mora da ga zameni proizvođač, radnik servisne službe ili slično kvalifikovana lica kako bi se izbegla opasnost.
- Upozorenje: Ako je površina napukla, isključite uređaj da biste izbegli mogućnost strujnog udara, za ploče sa površinom od staklokeramike ili sličnog materijala koji štiti delove pod naponom
- Metalne predmete kao što su noževi, viljuške, kašike i poklopci ne treba postavljati na površinu ploče jer se mogu zagrejati
- Parni čistač se ne sme koristiti.
- Nemojte koristiti parni čistač za čišćenje ploče za kuvanje.
- Uređaj nije namenjen za rukovanje pomoću spoljnog tajmera ili zasebnog sistema daljinskog upravljanja.
- UPOZORENJE: Opasnost od požara: Ne odlažite nikakve predmete na površine za kuvanje.
- Postupak kuvanja mora da se obavi pod nadzorom. Postupak kratkotrajnog kuvanja mora neprestano da bude pod nadzorom.
- UPOZORENJE: Kuvanje bez nadzora na ploči sa mašću ili uljem može da bude opasno i može dovesti do požara. NIKADA ne pokušavajte da ugasite vatru vodom, već isključite uređaj, a zatim pokrijte plamen, npr. poklopcem ili vatrogasnim pokrivačem.

1.3 Rad i održavanje

1.3.1 Opasnost od strujnog udara

- Nemojte kuvati na slomljenoj ili napukloj ploči za kuvanje. Ako se ploča za kuvanje slomi ili napukne, odmah isključite uređaj iz električne mreže (zidni prekidač) i obratite se kvalifikovanom tehničaru.
- Isključite ploču za kuvanje na zidu pre čišćenja ili održavanja.
- U suprotnom, može doći do strujnog udara ili smrti.

1.3.2 Opasnost po zdravlje

- Ovaj uređaj je usklađen sa bezbednosnim standardima u vezi sa elektromagnetnim poljima.
- Međutim, osobe sa srčanim pejsmejkerima ili drugim električnim implantatima (kao što su insulinske pumpe) moraju da se konsultuju

sa svojim lekarom ili proizvođačem implantata pre upotrebe ovog uređaja kako bi se uverili da na njihove implantate neće uticati elektromagnetno polje.

- U suprotnom, može doći do smrti.

1.3.3 Opasnost od vruće površine

- Tokom upotrebe, dostupni delovi ovog uređaja postaju dovoljno vrući da izazovu opekotine.
- Ne dozvolite da vaše telo, odeća ili bilo šta osim odgovarajućeg posuđa dođe u kontakt sa indukcionim staklom dok se površina ne ohladi.
- Držite decu dalje od uređaja.
- Ručke šerpi mogu biti vruće na dodir. Uverite se da ručke šerpi ne štrče preko drugih uključenih zona za kuvanje. Držite ručke van domašaja dece.
- U suprotnom, može doći do opekotina.

1.3.4 Opasnost od posekotina

- Oštra oštrica strugača ploče za kuvanje je izložena kada se zaštitni poklopac uvuče. Koristite izuzetno oprezno i uvek čuvajte na bezbednom mestu i van domašaja dece.
- Ako ne budete oprezni, može doći do povreda ili posekotina.

1.3.5 Važna bezbednosna uputstva

- Nikada ne ostavljajte uređaj bez nadzora kada je u upotrebi. U slučaju da nešto iskipi, može doći do dima i izlivanja masnoće koja se može zapaliti.
- Nikada ne koristite uređaj kao radnu površinu ili površinu za odlaganje.
- Nikada ne ostavljajte predmete ili pribor na uređaju.
- Nemojte postavljati niti ostavljati predmete koji se mogu magnetizovati (npr. kreditne kartice, memorijske kartice) ili elektronske uređaje (npr. računare, MP3 plejere) u blizini uređaja, jer na njih može da utiče njegovo elektromagnetno polje.
- Nikada ne koristite uređaj za zagrevanje prostorije.
- Nakon upotrebe, uvek isključite zone za kuvanje i ploču za kuvanje kao što je opisano u ovom uputstvu (tj. koristeći upravljačke elemente osetljive na dodir). Nemojte se oslanjati na funkciju detekcije posuda da biste isključili zone za kuvanje kada uklonite posude.
- Nemojte dozvoliti deci da se igraju sa uređajem, sede, stoje ili da se penju na njega.

- Ne čuvajte predmete koji mogu da budu zanimljivi za decu u ormarićima iznad uređaja. Deca koja se penju na ploču za kuvanje mogu ozbiljno da se povrede.
- Ne ostavljajte decu samu ili bez nadzora u oblasti u kojoj se uređaj koristi.
- Deca ili osobe sa invaliditetom koji im ograničava mogućnost korišćenja uređaja treba da imaju odgovornu i kompetentnu osobu koja će ih uputiti u upotrebu. Instruktor treba da se uveri u to da može da koristi uređaj bez opasnosti za sebe ili osobe oko sebe.
- Nemojte popravljati ili menjati bilo koji deo uređaja osim ako to nije posebno preporučeno u uputstvu. Sva ostala servisiranja treba da obavlja kvalifikovani tehničar.
- Ne stavljajte i ne ispuštajte teške predmete na ploču za kuvanje.
- Nemojte stajati na ploči za kuvanje.
- Nemojte koristiti posude sa rečkavim ivicama ili vući posude po površini indukcionog stakla jer to može izgrebati staklo.
- Nemojte koristiti žice za ribanje ili bilo koja druga jaka abrazivna sredstva za čišćenje kako biste očistili ploče za kuvanje, jer ona mogu izgrebati indukciono staklo.
- Ovaj uređaj je namenjen za upotrebu u domaćinstvu i sličnim okruženjima, kao što su: – područja kuhinja za osoblje u prodavnicama, kancelarijama i drugim radnim okruženjima; – na farmama; – od strane klijenata u hotelima, motelima i drugim tipovima stambenih okruženja; – ugostiteljskim okruženjima koja nude noćenje sa doručkom i sličnim okruženjima.
- **UPOZORENJE:** Uređaj i njegovi dostupni delovi postaju vrući tokom upotrebe.
- Vodite računa da ne dodirnete grejne elemente.
- Deca mlađa od 8 godina moraju se držati podalje, osim u slučaju kontinuiranog nadzora.

Čestitamo na kupovini nove indukcijske ploče.

Preporučujemo vam da odvojite malo vremena da pročitate ovo uputstvo za upotrebu/ugradnju kako biste u potpunosti razumeli kako da pravilno ugradite uređaj i rukujete njime.

Za ugradnju, pročitate odeljak o ugradnji.

Pažljivo pročitate sva bezbednosna uputstva pre upotrebe i sačuvajte ovo uputstvo za upotrebu/ugradnju radi buduće upotrebe.

2. Uvodne informacije o proizvodu

2.1 Prikaz odozgo

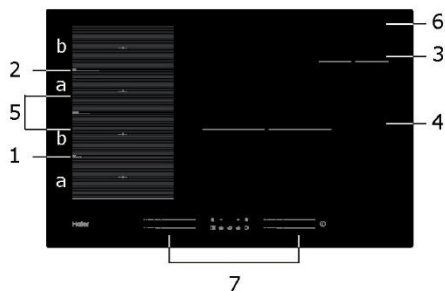

1. Zona od maks. 2000/3200 W
2. Zona od maks. 2000/3200 W
3. Zona od maks. 1400/2000 W
4. Zona od maks. 3000/3600 W
5. Zona od maks. 3000/3600 W
6. Staklena ploča
7. Kontrolni panel

2.2 Kontrolni panel

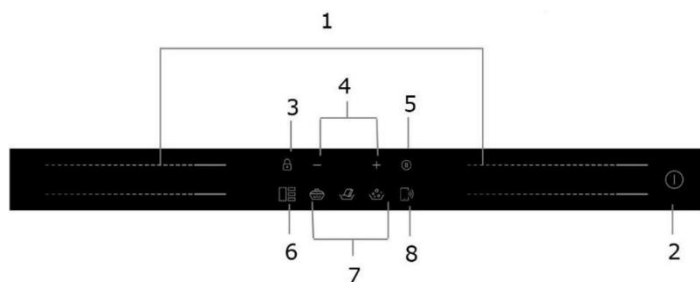

1. Upravljački elementi za izbor grejne zone
2. Upravljački element za uključivanje/isključivanje
3. upravljački element za zaključavanje tastera
4. Upravljački element tajmera
5. Upravljački element za pauzu
6. Upravljački element fleksibilnog područja
7. Dinstantje, topljenje, ključanje
8. Upravljački element „Cook with me“

2.3 Teorija rada

Indukciono kuvanje predstavlja bezbednu, naprednu, efikasnu i ekonomičnu tehnologiju kuvanja. Funkcioniše tako što elektromagnetna polja stvaraju toplotu direktno u posudi, a ne indirektno kroz zagrevanje staklene površine. Staklo se zagreva samo zato što ga posuda na kraju zagreje.

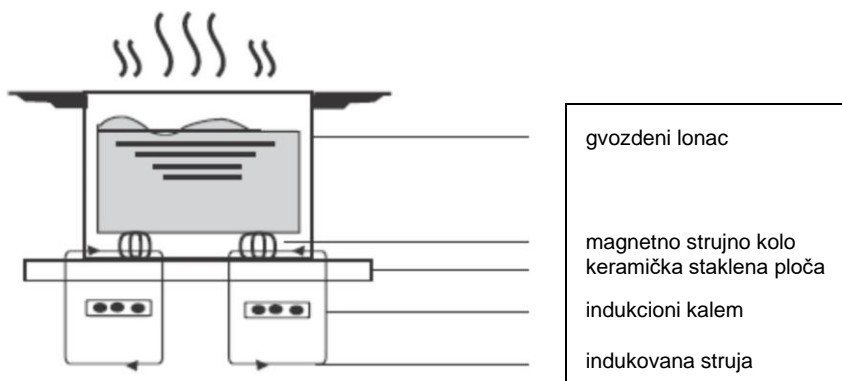

2.4 Pre upotrebe nove indukcione ploče

- Pročitajte ovo uputstvo i posebno obratite pažnju na odeljak „Bezbednosna upozorenja“.
- Uklonite svu zaštitnu foliju koja još uvek može da se nalazi na vašoj indukcionoj ploči.

2.5 Tehničke specifikacije

Ploča za kuvanje	HAMTSJ86MC/1
Zone za kuvanje	4 zone
Napon napajanja	220-240 V~ 50 Hz ili 60 Hz
Ugrađeno električno napajanje	7400 W
Veličina proizvoda (mm)	800X520X56
Ugradne dimenzije (mm)	750X480

Težina i dimenzije su približne. Budući da stalno nastojimo da poboljšamo naše proizvode, možemo da promenimo specifikacije i dizajn bez prethodne najave.

Zona za kuvanje	Prečnik osnove indukcionog posuđa	
	Minimalno	Maksimalno
1 i 2	80*	200
3	80	140
4	180	280
Fleksibilna zona	80*	200*400

*Da bi se omogućilo pravilno prepoznavanje posude, lonac treba postaviti unutar obima područja «a» ili «b», a ne između područja «a» i «b».

3. Rad proizvoda

3.1 Upravljački elementi osetljivi na dodir

- Upravljački elementi reaguju na dodir, tako da ne morate da vršite nikakav pritisak.
- Koristite jagodicu prsta, a ne vrh.
- Čućete zvučni signal svaki put kada se registruje dodir.
- Uverite se da su upravljački elementi uvek čisti, suvi i da nisu prekriveni predmetom (npr. priborom ili krpom). Čak i tanak sloj vode može da dovede do toga da upravljanje upravljačkim elementima bude otežano.

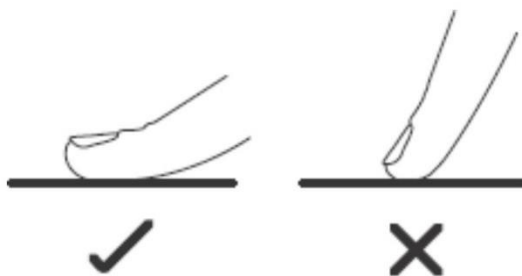

3.2 Izbor odgovarajućeg posuđa



- Koristite samo posuđe sa osnovom pogodnom za indukciono kuvanje. Potražite simbol za indukciono kuvanje na pakovanju ili na dnu posude.

- Možete proveriti da li je vaše posuđe pogodno tako što ćete izvršiti magnetni test. Pomerite magnet prema osnovi posude. Ako se privuče, posuda je pogodna za indukciono kuvanje.
- Ako nemate magnet:
 1. Stavite malo vode u posudu koju želite da proverite.
 2. Ako  ne treperi na displeju i voda se zagreva, posuda je pogodna.
- Posuđe napravljeno od sledećih materijala nije pogodno: čisti nerđajući čelik, aluminijum ili bakar bez magnetne osnove, staklo, drvo, porcelan, keramika i grnčarija.



Nemojte koristiti posuđe sa rečkavim ivicama ili zakrivljenom osnovom.



Uverite se da je osnova vaše posude glatka, da stoji ravno uz staklo i da je iste veličine kao zona za kuvanje. Koristite posude čiji je prečnik veliki koliko i grafika izabrane zone. Kada se koristi lonac, koristi se veća energija sa maksimalnom efikasnošću. Ako koristite manji lonac, efikasnost bi mogla biti manja od očekivane. Ploča možda neće prepoznati lonce manje od 80 mm. Uvek centrirajte posudu na zoni za kuvanje.

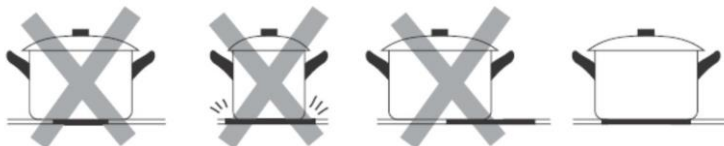

Uvek podižite posude sa indukcione ploče – nemojte ih gurati jer možete da izgrebete staklo.

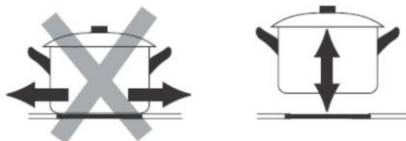

3.3 Način upotrebe

3.3.1 Početak kuvanja

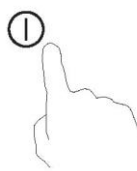
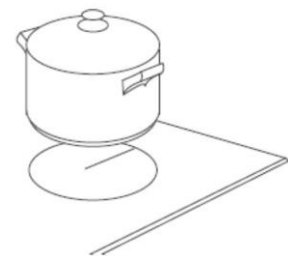
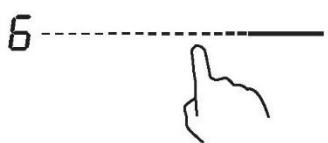
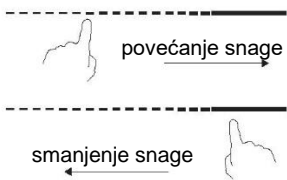
<p>Dodirnite upravljački element za uključivanje/isključivanje tri sekunde. Nakon uključivanja, zujalica će se oglasiti jednom, svi displeji će prikazati „—“ ili „—“, što označava da je indukciona ploča prešla u režim pripravnosti.</p>	
<p>Postavite odgovarajuću posudu na zonu za kuvanje koju želite da koristite.</p> <ul style="list-style-type: none">• Uverite se da su dno posude i površina zone za kuvanje čisti i suvi.	
<p>Kada dodirnete upravljački element za izbor grejne zone sa klizačem, indikator pored tastera će početi da treperi.</p>	
<p>Izaberite podešavanje grejanja dodirnom na upravljački element sa klizačem.</p> <ul style="list-style-type: none">• Ako ne izaberete temperaturu u roku od 1 minuta, indukciona ploča će se automatski isključiti. Moraćete da počnete ponovo od koraka 1.• Možete da promenite temperaturu u bilo kom trenutku tokom kuvanja.	



Ako na displeju treperi $\geq \underline{\quad} \leq$ naizmenično sa podešavanjem grejanja

To znači:

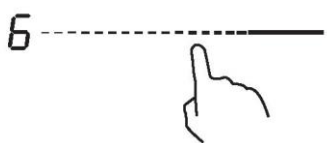

- niste postavili posudu na odgovarajuću zonu za kuvanje ili,
 - posuda koju koristite nije pogodna za indukciono kuvanje ili,
 - posuda je premala ili nije pravilno centrirana na zoni za kuvanje.
- Nema zagrevanja osim ako se na zoni za kuvanje ne nalazi odgovarajuća posuda.
Displej se automatski isključuje nakon 2 minuta ako na njega ne postavite odgovarajuću posudu.

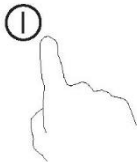
3.3.2 Završetak kuvanja

<p>Dodirnite upravljački element za izbor grejne zone koju želite da isključite.</p>	
--	--

Isključite polje za kuvanje dodirom klizača na " 1 Uverite se da je na displeju prikazano „0“.	
Isključite čitavu ploču za kuvanje dodirom na upravljački element za uključivanje/isključivanje.	
Obratite pažnju na vruće površine H označava koja zona za kuvanje je vruća na dodir. Netaće kada se površina ohladi na bezbednu temperaturu. Može da se koristi i kao način uštede energije ako želite da zagrejete još posuda – koristite ploču koja je još uvek vruća.	

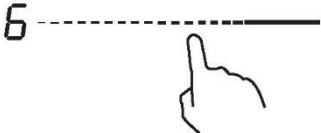
3.3.3 Upotreba funkcije za povećanje snage

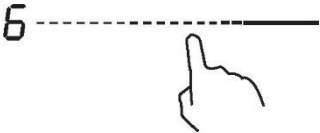
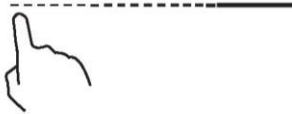
Aktiviranje funkcije za povećanje snage	
Dodirnite upravljački element za izbor grejne zone sa klizačem	
Dodirivanje klizača sa desne strane. Uverite se da displej prikazuje „P“.	
Otkazivanje funkcije za povećanje snage	
Dodirnite željeni upravljački element za izbor grejne zone sa klizačem da biste otkazali funkciju povećanja snage.	
Izaberite bilo koji nivo snage upravljačkog elementa osetljivog na dodir i funkcija pojačanja će biti deaktivirana.	

- Funkcija može da radi na bilo kojoj zoni za kuvanje.
- Zona za kuvanje se vraća na prvobitno podešavanje nakon 5 minuta.
- Ako je prvobitno podešavanje snage jednako 0, smanjiće se na 14 nakon 5 minuta.

3.3.4 Fleksibilno područje

- Ovo područje može da se koristiti kao jedna zona ili kao četiri nezavisne zone, u skladu sa potrebama kuvanja u bilo kom trenutku.
- Fleksibilno područje je napravljeno od 4 nezavisna induktora kojima se može zasebno upravljati dva po dva. Kada radi kao jedna zona, deo koji nije pokriven posudom se automatski isključuje nakon jednog minuta.
- Da biste omogućili ispravnu raspodelu toplote, potrebno je da pravilno postavite posuđe:
 - U bilo kom delu fleksibilne zone kada je posuđe između 80 i 200 mm.
 - Na velikom području kada je posuđe veće od 200 mm.

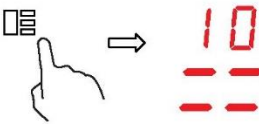
Kao velika zona	
Da biste aktivirali fleksibilno područje kao jednu veliku zonu, jednostavno pritisnite upravljački element fleksibilnog područja.	
Podešavanje snage funkcioniše kao i svako drugo područje.	
Nivo snage je jedinstven za sva fleksibilna područja i može se izabrati samo pomoću upravljačkog elementa klizača	
Ako se posuda pomeri sa prednjeg na zadnji deo (ili obrnuto), fleksibilno područje automatski detektuje novu poziciju, zadržavajući istu snagu.	
Da biste dodali još jedan lonac, isključite fleksibilno područje pritiskom na namensko dugme, kako bi posuđe bilo prepoznato.	
Kao četiri nezavisne zone	
Da biste koristili fleksibilno područje kao četiri različite zone sa dva različita podešavanja snage, nemojte aktivirati upravljački element fleksibilnog područja.	

Primeri za dobro i loše postavljanje posude

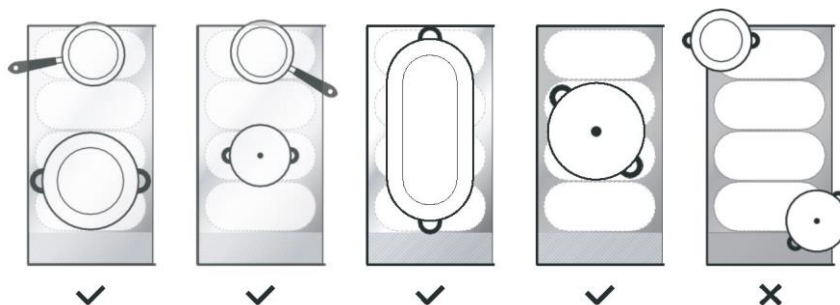

3.3.5 Francuska ploča

- U okviru ovog područja, snaga može da se prilagodi položaju posude.
- Ako je posuda na dnu fleksibilnog područja, snaga je podešena na nivo 1.
- Ako je posuda na sredini fleksibilnog područja, snaga je podešena na nivo 10.
- Ako je posuda na vrhu fleksibilnog područja, snaga je podešena na nivo 14.

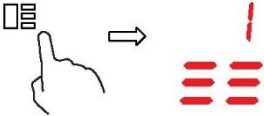
Francuska ploča	
Da biste aktivirali područje francuske ploče, jednostavno pritisnite upravljački element fleksibilnog područja na 2 sekunde	
Pomerite položaj posude i snaga će se automatski promeniti	
Otkazivanje francuske ploče	
Pritisnite upravljački element fleksibilnog područja da biste isključili zonu za kuvanje.	

3.3.6 Zaključavanje upravljačkih elemenata

- Možete da zaključate upravljačke elemente kako biste sprečili nenamernu upotrebu (na primer da deca slučajno ne uključe zone za kuvanje).
- Kada su upravljački elementi zaključani, deaktivirani su svi upravljački elementi osim upravljačkog elementa za uključivanje/isključivanje.

Zaključavanje upravljačkih elemenata	
Dodirnite i zadržite upravljački element za zaključavanje neko vreme.	Indikator tajmera prikazuje „Lo“
Otključavanje upravljačkih elemenata	
Dodirnite i zadržite upravljački element za zaključavanje neko vreme.	





Kada je ploča u zaključanom režimu – deaktivirani su svi upravljački elementi osim upravljačkog elementa za uključivanje/isključivanje ① – u hitnim situacijama možete uvek da isključite indukcionu ploču pomoću upravljačkog elementa za uključivanje/isključivanje ①, ali pri sledećoj upotrebi morate najpre da otključate ploču.

3.3.7 Režim pauze

- Možete da pauzirate grejanje umesto da isključite ploču.
- Kada uređaj uđe u režim pauze, deaktivirani su svi upravljački elementi osim upravljačkog elementa za uključivanje/isključivanje.





Ulazak u režim pauze	
Kratak dodir upravljačkog elementa za pauzu	Svi indikatori će prikazati „ 11 “
Izlazak iz režima pauze	
Kratak dodir upravljačkog elementa za pauzu.	



Kada je ploča u zaključanom režimu – deaktivirani su svi upravljački elementi osim upravljačkog elementa za uključivanje/isključivanje  – u hitnim situacijama možete uvek da isključite indukcionu ploču pomoću upravljačkog elementa za uključivanje/isključivanje , ali pri sledećoj upotrebi morate najpre da otključate ploču.

3.3.8 Funkcija upravljanja snagom

- moguće je podesiti maksimalnu potrošnju energije za indukcionu ploču odabirom različitih opsega snage.
- indukционе ploče se mogu automatski ograničiti na rad na nižem nivou snage kako bi se izbegao rizik od preopterećenja.

Ulazak u funkciju upravljanja snagom	
Uključite ploču, a zatim pritisnite istovremeno upravljački element za pauzu i za zaključavanje.	Indikator tajmera će pokazati „ P5 “ što predstavlja nivo snage 5. Podrazumevani režim je na 7,4 kW.
Prelazak na drugi nivo	
Pritisnite +/- tajmera     	Postoji 5 nivoa snage, od „P1“ do „p5“. Indikator tajmera prikazuje jedan od njih. „P1“: maksimalna snaga je 2,5 kW. „P2“: maksimalna snaga je 3,5 kW. „P3“: maksimalna snaga je 4,5 kW. „P4“: maksimalna snaga je 5,5 kW. „P5“: maksimalna snaga je 7,4kW
Potvrda i izlazak iz funkcije upravljanja snagom	
Pritisnite istovremeno upravljački element za pauzu i upravljački element za zaključavanje za potvrdu.	Ploča se zatim isključuje.

3.3.9 Upravljački element tajmera



Tajmer možete da koristite na dva različita načina:

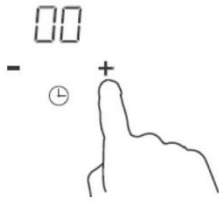
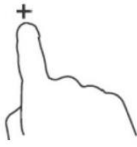
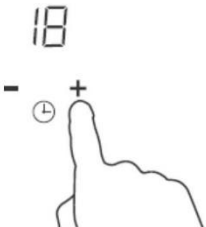
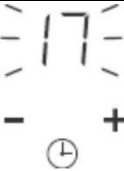
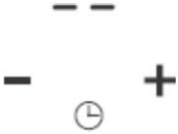

- Možete ga koristiti kao minutni podsetnik. U ovom slučaju, tajmer neće isključiti nijednu zonu za kuvanje kada istekne podešeno vreme.
- Možete da ga podesite tako da isključi jednu ili više zona za kuvanje nakon isteka podešenog vremena. Maksimalni tajmer je 99 minuta.

a) Upotreba tajmera kao minutni podsetnik

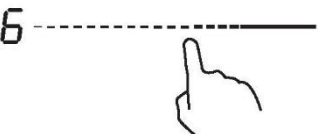
Uverite se da je ploča za kuvanje uključena.	
Dodirnite upravljačke elemente tajmera „+“. Indikator podsetnika počinje da treperi, a na displeju tajmera se prikazuje „00“. Zatim izaberite i aktivirajte zonu koja dodiruje upravljački element za izbor grejne zone sa klizačem.	
Podesite vreme tako što ćete dodirnuti upravljački element tajmera „-“ ili „+“ Savet: Jednom dodirnite upravljački element tajmera „-“ ili „+“ da biste smanjili ili povećali tajmer za 1 minut. Dodirnite i zadržite upravljački element tajmera „-“ ili „+“ da biste smanjili ili povećali tajmer za 10 minuta.	
Kada se vreme podesi, odbrojavanje počinje odmah. Displej prikazuje preostalo vreme i indikator tajmera treperi 5 sekundi.	
Zujalica se oglašava 30 sekundi, a indikator tajmera prikazuje „-“ kada se podešeno vreme završi.	

b) Podešavanje tajmera za isključivanje jedne ili više zona za kuvanje

Podešavanje jedne zone	
Dodirnite upravljački element za izbor grejne zone sa klizačem	
Podesite vreme tako što ćete dodirnuti upravljački element tajmera „-“ ili „+“ Savet: Jednom dodirnite upravljački element tajmera „-“ ili „+“ da biste smanjili ili povećali tajmer za 1 minut. Dodirnite i zadržite upravljački element tajmera „-“ ili „+“ da biste smanjili ili povećali tajmer za 10 minuta.	

<p>Kada se vreme podesi, odbrojavanje počinje odmah. Displej prikazuje preostalo vreme i indikator tajmera treperi 5 sekundi.</p> <p>NAPOMENA: Crvena tačka pored indikatora nivoa snage svetli označavajući da je zona izabrana.</p>	
<p>Kada tajmer za kuvanje istekne, odgovarajuća zona za kuvanje će se automatski isključiti.</p>	

 Druge zone za kuvanje će nastaviti da rade ako su prethodno bile uključene.

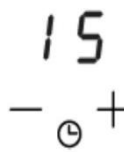
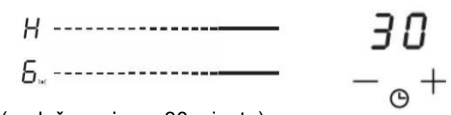
<p style="text-align: center;">Podešavanje više zona:</p>	
<p>Koraci za podešavanje više zona su slični koracima za podešavanje jedne zone;</p> <p>Kada podesite vreme za nekoliko zona za kuvanje istovremeno, uključuju se decimalne tačke relevantnih zona za kuvanje. Displej minuta prikazuje minimalni tajmer. Tačka odgovarajuće zone treperi. U skladu sa prikazom u nastavku:</p>	
<p>Kada tajmer odbrojavanja istekne, odgovarajuća zona se isključuje. Zatim se prikazuje novi minimalni tajmer i tačka odgovarajuće zone treperi. U skladu sa prikazom desno:</p>	
<p style="text-align: center;">Dodirnite upravljački element za izbor grejne zone, odgovarajući tajmer se prikazuje na indikatoru tajmera.</p>	

c) Otkazivanje tajmera

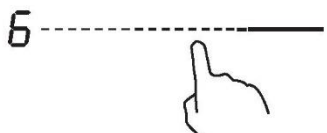
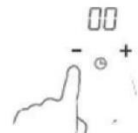
<p>Dodirnite željeni upravljački element za izbor grejne zone sa klizačem da biste otkazali tajmer.</p>	
<p>Dodirnite i zadržite upravljački element tajmera „ - “, tajmer će se smanjiti na „00“ i tajmer će biti otkazan.</p>	

3.3.10 Podrazumevano radno vreme

Automatsko isključivanje je bezbednosna zaštitna funkcija za indukcionu ploču. Isključuje se automatski ako ikada zaboravite da ugasite uređaj. Podrazumevano radno vreme za različite nivoe snage prikazano je u tabeli u nastavku:

Nivo snage	1	2	3	4	5	6	7	8	9
Podrazumevani radni tajmer (sat)	8	8	8	8	6	6	6	6	4
Nivo snage	10	11	12	13	14				
Podrazumevani radni tajmer (sat)	4	4	4	2	2				

Kada se posuda ukloni, indukciona ploča može odmah da prestane da se greje i isključuje se automatski nakon 2 minuta.



Osobe sa srčanim pejsmejkerom treba da se konsultuju sa svojim lekarom pre upotrebe ove jedinice.

3.3.11 Funkcija „Cook with me“

Pre svega, trebalo bi da preuzmete i instalirate hOn aplikaciju na svoj prenosivi uređaj. Zatim registrujte svoju indukcionu ploču direktno u aplikaciji prema uputstvima.

Da biste podesili uparivanje između ploče i aplikacije, postupite na sledeći način:

Pritisnite 4 sekunde dugme „Cook with me“. Nakon isteka 4 sekunde, broj TAJMERA sa natpisom PA počinje da treperi i započinje proces uparivanja.

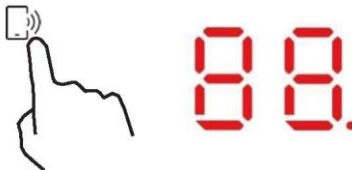

Kada je Wi-Fi UKLJUČEN: Jedna tačka se pojavljuje na desnoj strani LED diode.

Kada je Wi-Fi ISKLJUČEN: Neće se pojaviti tačka

Podešavanje funkcije „Cook with me“	
U aplikaciji hOn, izaberite meni za recepte ili meni za specijalne programe. Pratite uputstva u aplikaciji korak po korak i na kraju pošaljite parametre na ploču koja će kuvati za vas.	
Kada ploča primi komandu iz aplikacije, oglašava se zvučni signal 2 puta i ploča treperi jednu sekundu kako bi označila da su uputstva primljena. Da biste pokrenuli recept, pritisnite dugme „Cook with me“.	
Ako želite da izađete iz funkcije „Cook with me“, promenite nivo snage zone.	

a. PARAMETRI BEŽIČNOG POVEZIVANJA

Tehnologija	Wi-Fi	BLE
Standardno	IEEE 802.11b/n/g	Bluetooth v4.2, BR/EDR, BLE
Frekventni opsezi [MHz]	2402 – 2480	2402 – 2480
Maksimalna snaga [mW]	1500	1500

b. INFORMACIJE O PROIZVODU ZA UMREŽENU OPREMU

Informacije o proizvodu za umreženu opremu	
Potrošnja energije proizvoda u umreženom stanju pripravnosti kada su svi kablovski mrežni portovi povezani i svi portovi bežične mreže aktivirani:	N/P
Kako aktivirati bežični mrežni port:	Za aktivaciju Wi-Fi veze pritisnite 4 sekunde dugme „Cook with me“
Kako deaktivirati bežični mrežni port:	Za deaktiviranje Wi-Fi mreže, pritisnite 4 sekunde dugme „Cook with me“

3.3.12 Specijalna funkcija



Dinstanje



Topljenje



Ključanje

Podešavanje specijalne funkcije	
Dodirnite upravljački element za izbor grejne zone sa klizačem.	
Funkcija ključanja je idealna za kuvanje sosova, variva, dinstanih jela. Pritisnite taster za dinstanje, prikazaće se indikator „ “	
Funkcija topljenja je idealno rešenje za topljenje čokolade, maslaca. Ova funkcija vam pomaže da pripremite sve vrste deserta ili sosova. Pritisnite taster za topljenje, prikazaće se indikator „ “	
Funkcija ključanja je idealna za kuvanje vode ili bilo koje tečnosti. Pritisnite taster za ključanje, pokazaće se indikator „ “	

4. Smernice za kuvanje



Budite pažljivi pri prženju jer se ulje i mast veoma brzo zagrevaju, posebno kada koristite PowerBoost. Pri izuzetno visokim temperaturama, ulja i masti će se spontano zapaliti i to predstavlja ozbiljnu opasnost od požara.

4.1 Saveti za kuvanje

- Kada hrana prokluča, smanjite temperaturu.
- Korišćenje poklopca smanjuje vreme kuvanja i štedi energiju zadržavanjem toplote.
- Smanjite količinu tečnosti ili masti kako biste skratili vreme kuvanja.
- Počnite da kuvate na visokoj temperaturi i smanjite podešavanje kada se hrana zagreje.

4.1.1 Dinstanje, kuvanje pirinča

- Dinstanje se dešava ispod tačke ključanja, na oko 85°C, kada se mehurići samo povremeno podižu na površinu tečnosti za kuvanje. To je ključ za ukusne supe i blage čorbe jer se ukusi razvijaju bez prekuvanja hrane. Sosove na bazi jaja i sosove zgusnute brašnom takođe treba kuvati ispod tačke ključanja.
- Neki zadaci, uključujući kuvanje pirinča metodom apsorpcije, mogu zahtevati višu postavku od najniže kako bi se osiguralo da se hrana pravilno skuva u preporučenom vremenu.

4.1.2 Pečenje bifteka do poprivanja smeđe boje

Za pripremanje sočnih i ukusnih bifteka:

1. Ostavite meso na sobnoj temperaturi oko 20 minuta pre pripremanja.
2. Zagrejte tiganj sa čvrstom podlogom.
3. Premažite obe strane bifteka uljem. Sipajte malu količinu ulja u vreli tiganj, a zatim spustite meso na vreli tiganj.
4. Okrenite biftek samo jednom tokom pripremanja. Tačno vreme pečenja zavisi od debljine bifteka i od toga koliko želite da bude pečen. Vreme može da varira od oko 2 do 8 minuta po strani. Pritisnite biftek kako biste procenili koliko je pečen – što je čvršći, to je bolje „pečen“.
5. Ostavite biftek da odstoji na toplom tanjiru nekoliko minuta kako bi se omekšao pre posluživanja.

4.1.3 Za prženje uz mešanje

1. Izaberite vok sa ravnim dnom ili veliki tiganj za prženje koji su kompatibilni za indukciono kuvanje.
2. Pripremite sve sastojke i opremu. Prženje uz mešanje treba da se odvija brzo. Ako pripremate velike količine, pripremite hranu u nekoliko manjih serija.
3. Tiganj kratko zagrejte i dodajte dve kašike ulja.
4. Prvo pripremite meso, odložite ga sa strane i održavajte ga toplim.
5. Pripremite povrće prženjem uz mešanje. Kada je vruće, ali i dalje hrskavo, smanjite podešavanje zone za kuvanje, vratite meso u tiganj i dodajte sos.
6. Lagano promešajte sastojke kako biste bili sigurni da su zagrejani.
7. Poslužite odmah.

4.2 Prepoznavanje malih predmeta

Ako ostavite na ploči neodgovarajuću ili nemagnetnu posudu (npr. od aluminijuma) ili drugi mali predmet (npr. nož, viljuška, ključ), zona će se automatski prebaciti u stanje pripravnosti nakon 1 minuta. Ventilator će nastaviti da hladi indukcionu ploču još 1 minut.

5. Podešavanja toplote

Podešavanja u nastavku predstavljaju samo smernice. Tačno podešavanje zavisi od nekoliko faktora, uključujući vaše posude i količinu hrane koju pripremate. Eksperimentišite sa indukcionom pločom kako biste pronašli podešavanja koja vam najviše odgovaraju.

Podešavanje toplote	Podesnost
1 – 2	<ul style="list-style-type: none">• blago zagrevanje za male količine hrane• topljenje čokolade, maslaca i hrane koja brzo gori• lagano dinstanje• sporo zagrevanje
3 – 5	<ul style="list-style-type: none">• podgrevanje• brzo dinstanje• kuvanje pirinča
6 – 11	<ul style="list-style-type: none">• palačinke
12 – 13	<ul style="list-style-type: none">• sotiranje• pripremanje testenine
14/P	<ul style="list-style-type: none">• prženje uz mešanje• pečenje do poprivanja smeđe boje• dovođenje supe do ključanja• ključanje vode

6. Nega i čišćenje

Šta?	Kako?	Važno!
Svakodnevno zaprljanje na staklu (otisci prstiju, tragovi, mrlje od hrane ili prolivanje koje ne sadrži šećer na staklu)	<ol style="list-style-type: none"> 1. Isključite napajanje ploče za kuvanje. 2. Nanesite sredstvo za čišćenje ploče dok je staklo još toplo (ali ne vruće!) 3. Isperite i obrišite čistom krpom ili papirnim ubrusom. 4. Ponovo uključite napajanje ploče za kuvanje. 	<ul style="list-style-type: none"> • Ako je napajanje ploče za kuvanje isključeno, neće se prikazati „vruća površina“, ali zona za kuvanje može i dalje da bude vruća! Budite izuzetno oprezni. • Čvrste žice za ribanje, neke najlonske žice za ribanje i gruba/abrazivna sredstva za čišćenje mogu izgrebati staklo. Uvek pročitajte šta piše na nalepnici kako biste proverili da li su vaše sredstvo za čišćenje ili žica za ribanje odgovarajući. • Nikada ne ostavljajte ostatke od čišćenja na ploči za kuvanje: može doći do zaprljanja stakla.
Prelivanja, otapanja i vruća šećerna prelivanja na staklu	<p>Odmah ih uklonite lopaticom za okretanje, paletnim nožem ili oštricom strugača prikladnim za indukcione staklene površine za kuvanje, ali obratite pažnju na vruće površine zona za kuvanje:</p> <ol style="list-style-type: none"> 1. Isključite napajanje ploče za kuvanje na zidu. 2. Držite sečivo ili pribor pod uglom od 30° i ostružite zaprljanje do hladnog dela ploče za kuvanje. 3. Očistite zaprljanje krpom za posuđe ili papirnim ubrusom. 4. Sledite korake od 2 do 4 za „Svakodnevno zaprljanje na staklu“ navedene iznad. 	<ul style="list-style-type: none"> • Uklonite mrlje nastale topljenjem i od slatke hrane ili prelivanja što je pre moguće. Ako ostavite da se ohlade na staklu, uklanjanje može biti otežano i može doći do trajnog oštećenja površine stakla. • Opasnost od posekotina: Kada je zaštitni poklopac uvučen, oštrica strugača je izuzetno oštra. Koristite izuzetno oprezno i uvek čuvajte na bezbednom mestu i van domašaja dece.
Prelivanja na upravljačkim elementima osetljivim na dodir	<ol style="list-style-type: none"> 1. Isključite napajanje ploče za kuvanje. 2. Očistite prelivanje upijanjem 3. Obrišite područje upravljačkih elemenata osetljivih na dodir čistim vlažnim sunđerom ili krpom. 4. Obrišite područje potpuno suvim papirnim ubrusom. 5. Ponovo uključite napajanje ploče za kuvanje. 	<ul style="list-style-type: none"> • Ploča za kuvanje može da proizvede zvučni signal i da se samostalno isključi, a upravljački elementi osetljivi na dodir možda neće funkcionisati dok je na njima tečnost. Pre nego što ponovo uključite ploču za kuvanje, uverite se da ste u potpunosti obrisali područje upravljačkih elemenata osetljivih na dodir.

7. Podsetnici i saveti

Problem	Mogući uzroci	Šta treba učiniti
Indukciona ploča ne može da se uključi.	Nema napajanja.	Uverite se da je indukciona ploča priključena na napajanje i da je uključena. Proverite da li je došlo do nestanka struje u vašem domu ili području. Ako ste sve proverili i problem i dalje postoji, pozovite kvalifikovanog tehničara.
Upravljački elementi osetljivi na dodir ne reaguju.	Upravljački elementi su zaključani.	Otključajte upravljačke elemente. Za uputstva, pogledajte odeljak „Korišćenje indukcione ploče“.
Otežano je upravljanje upravljačkim elementima osetljivim na dodir.	Možda postoji blagi sloj vode preko upravljačkih elemenata ili možda koristite vrh prsta kada dodirujete upravljačke elemente.	Uverite se da je područje upravljačkih elemenata osetljivih na dodir suvo i koristite jagodicu prsta kada dodirujete upravljačke elemente.
Nastaju ogrebotine na staklu.	Posuđe sa oštrim ivicama. Koristi se neodgovarajuća abrazivna žica za ribanje ili proizvodi za čišćenje.	Koristite posuđe sa ravnim i glatkim osnovama. Pogledajte odeljak „Izbor odgovarajućeg posuđa“. Pogledajte odeljak „Nega i čišćenje“.
Neke posude proizvode pucketanje ili škljocanje.	Ovo može biti uzrokovano konstrukcijom posuđa (slojevi različitih metala različito vibriraju).	Ovo je uobičajeno za posuđe i ne predstavlja kvar.
Indukciona ploča proizvodi tiho brujanje kada se koristi na visokoj temperaturi.	Ovo je uzrokovano tehnologijom indukcionog kuvanja.	Ovo je uobičajeno, ali buka bi trebalo da se stiša ili potpuno nestane kada smanjite temperaturu.
Čuje se zvuk ventilatora iz indukcione ploče.	Ventilator za hlađenje ugrađen u indukcionoj ploči se uključio kako bi se sprečilo pregrevanje elektronike. Može nastaviti sa radom čak i nakon što isključite indukcionu ploču.	Ovo je uobičajeno i ne zahteva nikakve radnje. Ne isključujte napajanje indukcione ploče na zidu dok ventilator radi.
Posude se ne zagrevaju i pojavljuje se oznaka „u“ na displeju.	Indukciona ploča ne može da detektuje posudu jer nije pogodna za indukciono kuvanje. Indukciona ploča ne može da detektuje posudu jer je suviše mala za zonu za kuvanje ili nije pravilno centrirana na njoj.	Koristite posuđe pogodno za indukciono kuvanje. Pogledajte odeljak „Izbor odgovarajućeg posuđa“. Centrirajte posudu i uverite se da njeno dno odgovara veličini zone za kuvanje.
Indukciona ploča ili zona za kuvanje su se neočekivano isključile, čuje se zvučni signal i prikazuje se kôd greške (obično naizmenično sa jednom ili dve cifre na displeju tajmera za kuvanje).	Tehnička greška.	Zabeležite slova i brojeve greške, isključite napajanje indukcione ploče na zidu i obratite se kvalifikovanom tehničaru.

8. Prikaz kvara i provera

Indukciona ploča je opremljena funkcijom samodijagnostike. Ovaj test omogućava tehničaru da proveri rad više komponenti bez rastavljanja ploče za kuvanje ili uklanjanja sa radne površine.

Rešavanje problema

Za zonu 1 i 2

Problem	Mogući uzroci	Šta treba učiniti
E1,E2,E7,C1	Kvar senzora temperature	Obratite se dobavljaču.
E3,E4	Kvar senzora temperature za IGBT.	Obratite se dobavljaču.
EU	Veza između ploče displeja i glavne ploče je neuspešna	Obratite se dobavljaču.
EL,EH	Neuobičajen napon napajanja	Proverite da li je napajanje uobičajeno. Uključite kada napajanje postane uobičajeno.
C3	Senzor temperature keramičke staklene ploče je visok	Ponovo pokrenite kada se indukciona ploča ohladi.
C2	Senzor temperature za IGBT je visok	Ponovo pokrenite kada se indukciona ploča ohladi.

Za zonu 3 i 4

1) Kodovi kvara koji se mogu javiti tokom upotrebe i potencijalna rešenja;

Kôd kvara	Problem	Rešenje
Automatski oporavak		
EL	Napon napajanja je iznad nominalnog napona.	Proverite da li je napajanje uobičajeno. Uključite kada napajanje postane uobičajeno.
EH	Napon napajanja je ispod nominalnog napona.	
C1, C3	Visoka temperatura senzora keramičke ploče.	Sačekajte da se temperatura keramičke ploče vrati na uobičajenu. Dodirnite dugme za uključivanje/ isključivanje da biste ponovo pokrenuli jedinicu.
C2	Visoka temperatura IGBT-a. (1#)	Sačekajte da se temperatura IGBT-a vrati na uobičajenu. Dodirnite dugme za uključivanje/ isključivanje da biste ponovo pokrenuli jedinicu. Proverite da li ventilator radi nesmetano; ukoliko to nije slučaj, zamenite ventilator.
Bez automatskog oporavka		
E2	Kvar senzora temperature keramičke ploče – kratki spoj.	Proverite vezu ili zamenite senzor temperature keramičke ploče.
E1	Kvar senzora temperature keramičke ploče – prekid strujnog kola.	
E7	Kvar senzora temperature keramičke ploče – neispravan senzor.	
E4	Kvar senzora temperature IGBT-a – kratki spoj.	Zamenite ploču za napajanje.
E3	Kvar senzora temperature IGBT – otvoreno kolo.	

2) Specifični kvar i rešenje

Kvar	Problem	Rešenje A	Rešenje B
LED ne svetli kada je uređaj priključen na napajanje.	Nema napajanja.	Proverite da li je utikač dobro pričvršćen u utičnicu i da li utičnica radi.	
	Kvar povezane dodatne ploče za napajanje i ploče displeja.	Proverite povezivanje.	
	Dodatna ploča za napajanje je oštećena.	Zamenite dodatnu ploču za napajanje.	
	Ploča displeja je oštećena.	Zamenite ploču displeja.	
Neki tasteri ne rade ili je LED displej neispravan.	Ploča displeja je oštećena.	Zamenite ploču displeja.	
Indikator režima kuvanja se uključuje, ali grejanje se ne pokreće.	Visoka temperatura ploče.	Temperatura okruženja je možda previsoka. Dovod vazduha ili ventilacioni otvor mogu biti blokirani.	
	Nešto nije u redu sa ventilatorom.	Proverite da li ventilator radi nesmetano; ukoliko to nije slučaj, zamenite ventilator.	
	Ploča za napajanje je oštećena.	Zamenite ploču za napajanje.	
Grejanje naglo prestaje tokom rada i na displeju treperi „u“.	Posuda nije odgovarajuća.	Koristite odgovarajuću posudu (pogledajte uputstvo za upotrebu).	Strujno kolo za detekciju posude je oštećeno, zamenite ploču za napajanje.
	Prečnik posude je premali.		
	Šporet je pregrejan;	Jedinica je pregrejana. Sačekajte da se temperatura vrati na uobičajenu. Pritisnite dugme za uključivanje/isključivanje da biste ponovo pokrenuli jedinicu.	
Na grejnim zonama na istoj strani (kao što su prva i druga zona) prikazuje se „u“.	Kvar povezane ploče za napajanje i ploče displeja;	Proverite povezivanje.	
	Ploča displeja dela za komunikaciju je oštećena.	Zamenite ploču displeja.	
	Glavna ploča je oštećena.	Zamenite ploču za napajanje.	
Motor ventilatora zvuči neobično.	Motor ventilatora je oštećen.	Zamenite ventilator.	

Iznad su navedene procene i provere uobičajenih kvarova.

Nemojte sami da rastavljate jedinicu kako biste izbegli opasnost i oštećenje indukcione ploče.

9. Ugradnja

9.1 Izbor opreme za ugradnju

Izrežite radnu površinu prema dimenzijama prikazanim na crtežu.

U svrhu ugradnje i upotrebe, potrebno je ostaviti najmanje 5 cm prostora oko otvora. Uverite se da je debljina radne površine najmanje 30 mm. Izaberite materijal otporan na toplotu i izolovan materijal radne površine (drvo i sličan vlaknasti ili higroskopski materijal se ne smeju koristiti kao materijali radne površine osim ako nisu impregnirani) kako biste izbegli strujni udar i veće deformacije izazvane zračenjem toplote iz grejne ploče. U skladu sa prikazom u nastavku:



Napomena: Bezbedno rastojanje između bočnih strana ploče i unutrašnjih površina radne površine treba da bude najmanje 3 mm.

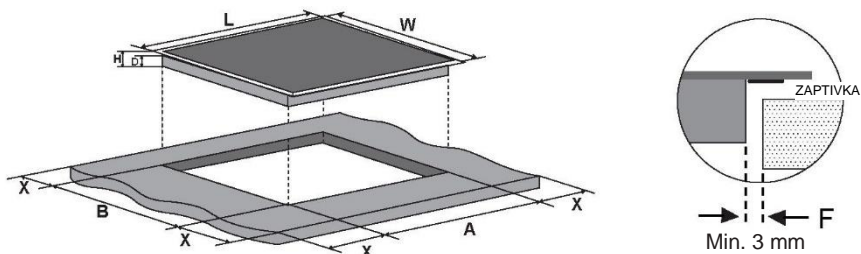

L (mm)	W (mm)	H (mm)	D (mm)	A (mm)	B (mm)	X (mm)	F (mm)
800	520	56	52	750±1	480±1	50 min.	3 min.

U svakom slučaju, uverite se da se indukciona ploča za kuvanje dobro provetrava i da ulaz i izlaz vazduha nisu blokirani. Uverite se da je indukciona ploča za kuvanje u dobrom radnom stanju. U skladu sa prikazom u nastavku



Napomena: Sigurnosno rastojanje između vruće ploče i ormara iznad vruće ploče treba da bude najmanje 760 mm.

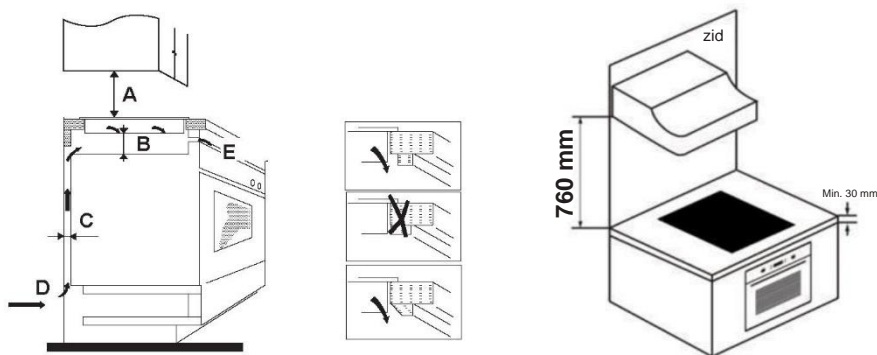

A (mm)	B (mm)	C (mm)	D	E
760	50 min.	20 min.	Ulaz vazduha	Izlaz vazduha 5 mm

UPOZORENJE: Obezbedite adekvatnu ventilaciju

Uverite se da je indukciona ploča za kuvanje dobro provetrena i da ulaz i izlaz vazduha nisu blokirani. Da biste izbegli slučajaj dodir sa preterano zagrejanom dnom ploče ili neočekivani strujni udar tokom rada, potrebno je staviti drveni umetak, pričvršćen vijcima, na minimalno 50 mm udaljenosti od dna ploče. Pridržavajte se dolenađenih zahteva

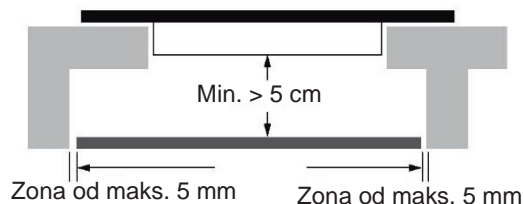

Postoje ventilacione rupe oko spoljašnjosti ploče. MORATE osigurati da ove rupe ne budu blokirane radnom pločom kada postavljate ploču na mesto.



- Imajte na umu da lepak koji povezuje plastični ili drveni materijal sa nameštajem mora da izdrži temperaturu koja nije ispod 150°C, kako bi se izbeglo odlepljivanje obloga.
- Zadnji zid, susedne i okolne površine stoga moraju biti u stanju da izdrže temperaturu od 90°C.

9.2 Pre nego što ugradite ploču, uverite se u sledeće

- Radna površina je kvadratna i ravna i da nikakvi strukturni elementi ne ometaju prostorne zahteve.
- Radna površina je izrađena od izolovanog materijala koji je otporan na toplotu.
- Ako je ploča postavljena iznad rerne, rerna ima ugrađeni ventilator za hlađenje.
- Ugradnja je u skladu sa svim zahtevima za zazor i važećim standardima i propisima.
- Da je odgovarajući izolacioni prekidač, koji obezbeđuje potpuno isključenje iz mrežnog napajanja, ugrađen u trajno ožičenje, montiran i pozicioniran u skladu sa lokalnim pravilima i propisima za ožičenje.
- Tip izolacionog prekidača mora da bude odobren i da obezbediti razmak između kontakata od 3 mm u svim polovima (ili u svim aktivnim [faznim] provodnicima ako lokalna pravila ožičenja dozvoljavaju ovu varijaciju zahteva).
- Izolacioni prekidač je lako dostupan kupcu kada se ugradi ploča.
- Ako imate sumnje u vezi sa ugradnjom, obratite se lokalnim građevinskim organima i pogledajte lokalne zakone.
- Da koristite završne slojeve otporne na toplotu i lake za čišćenje (kao što su keramičke pločice) za zidne površine koje okružuju ploču.

9.3 Nakon instalacije ploče za kuvanje, uverite se u sledeće

- Kabl za napajanje nije dostupan preko vrata ormara ili fioka.
- Postoji odgovarajući protok svežeg vazduha izvan ormara do osnove ploče.
- Ugrađena je zaštitna toplotna barijera ispod osnove ploče ako se ploča ugrađuje iznad prostora fioka ili ormara.
- Izolacioni prekidač je lako dostupan kupcu.

9.4 Pre lociranja pričvrstnih držača

Jedinicu treba postaviti na stabilnu, glatku površinu (koristite pakovanje). Nemojte primenjivati silu na upravljačke elemente koje štrče iz ploče.

9.5 Podešavanje položaja držača

Pričvrstite ploču na radnu površinu tako što ćete umetnuti 6 držača na dno ploče (pogledajte sliku) pre ugradnje. Podesite položaj držača tako da odgovara različitim debljinama vrha stola.

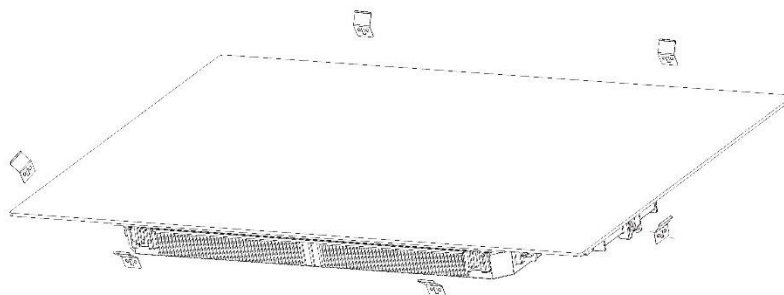

Ni u kom slučaju, držači ne mogu da se dodiruju sa unutrašnjim površinama radne površine nakon instalacije (pogledajte sliku).

9.6 Opres

1. Indukcionu ploču mora da ugradi kvalifikovano osoblje ili tehničari. Na raspolaganju vam stoje naši stručnjaci. Nikada ne obavljate ovu radnju samostalno.
2. Ploča se ne ugrađuje direktno iznad mašine za pranje posuđa, frižidera, zamrzivača, mašine za pranje veša ili mašine za sušenje veša, jer vlaga može da ošteti elektroniku ploče
3. Indukciona vruća ploča treba da se ugradi tako da se obezbedi bolje zračenje toplote radi povećanja pouzdanosti.
4. Zid i zona indukovanog grejanja iznad površine stola moraju da izdrže toplotu.
5. Da bi se izbegla oštećenja, slojevito umetanje sloja i lepak moraju biti otporni na toplotu.
6. Parni čistač se ne sme koristiti.

9.7 Priključivanje ploče na električnu mrežu



Samo odgovarajuća kvalifikovana osoba sme da priključi ovu ploču na električnu mrežu. Pre priključivanja ploče na električnu mrežu, proverite da li:

1. je kućni sistem ožičenja pogodan za snagu koju troši ploča.
2. napon odgovara vrednosti datoj na natpisnoj pločici
3. delovi kabla za napajanje mogu da izdrže opterećenje navedeno na natpisnoj pločici.

Da biste ploču priključili na električnu mrežu, nemojte koristiti adaptere, reduktore ili uređaje za grananje, jer mogu da izazovu pregrevanje i požar.

Kabl za napajanje ne sme da dodiruje vruće delove i mora biti postavljen tako da njegova temperatura ni u jednom trenutku ne prelazi 75°C.



Proverite sa električarem da li kućni sistem ožičenja odgovara bez izmena. Sve izmene sme da izvrši samo kvalifikovani električar.

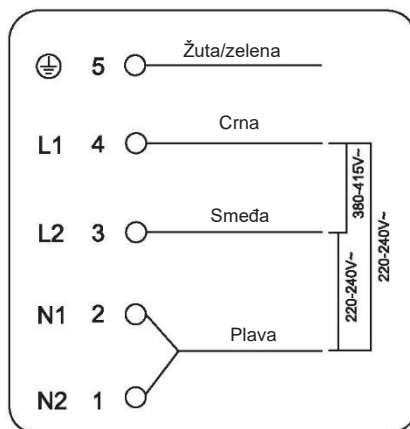

Ako ukupan broj grejnih jedinica uređaja koji ste izabrali nije manji od 4, uređaj se može spojiti direktno na mrežu jednofaznim električnim priključkom, kao što je prikazano u nastavku.

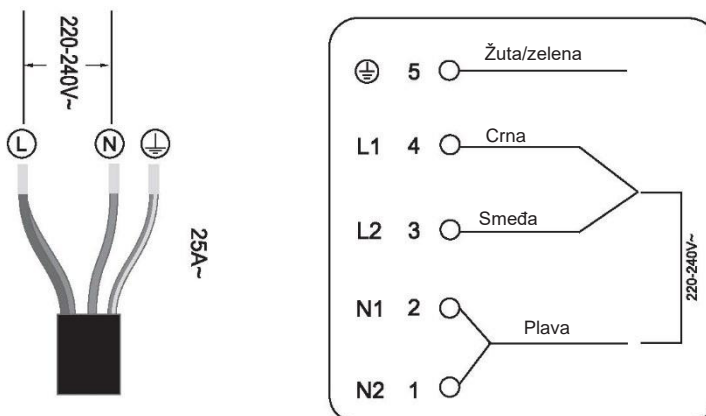

- Ako je kabl oštećen ili treba da se zameni, postupak mora da obavi agent za pružanje usluga nakon prodaje pomoću namenskih alata kako bi se izbegle nezgode.
- Ako se uređaj priključuje direktno na električnu mrežu, mora da se ugradi omnipolarni prekidač sa minimalnim otvorom od 3 mm između kontakata.
- Osoba koja vrši ugradnju mora da se uveri da je napravljen ispravan električni priključak, kao i da je u skladu sa bezbednosnim propisima.
- Kablovi ne smeju biti savijeni ili sabijeni.
- Kablovi moraju redovno da se proveravaju i smeju da ih menjaju samo ovlašćeni tehničari.



Donja površina i kabl za napajanje ploče nisu dostupni nakon instalacije.



ODLAGANJE NA OTPAD:
Nemojte odlagati ovaj proizvod kao nesortirani komunalni otpad. Radi posebne obrade, neophodno je obaviti zasebno prikupljanje takvog otpada.

Ovaj uređaj je označen u skladu sa Evropskom direktivom 2012/19/EU o otpadnoj električnoj i elektronskoj opremi (WEEE). Ako obezbedite pravilno odlaganje ovog uređaja, pomoći ćete u sprečavanju moguće štete po životnu sredinu i ljudsko zdravlje, koja može da nastane usled nepravilnog odlaganja.

Simbol na proizvodu ukazuje na to da se on ne može tretirati kao uobičajeni kućni otpad. Potrebno je da ga odnesete na sabirno mesto za reciklažu električne i elektronske robe.

Ovaj uređaj zahteva poseban način odlaganja. Za detaljnije informacije u vezi sa obradom, ponovnim korišćenjem i reciklažom ovog proizvoda, obratite se lokalnom nadležnom telu, usluzi odlaganja otpada iz domaćinstva ili prodavnici u kojoj ste kupili proizvod.

Za detaljnije informacije o obradi, ponovnom korišćenju i reciklaži ovog proizvoda, obratite se lokalnom nadležnom telu, usluzi odlaganja otpada iz domaćinstva ili prodavnici u kojoj ste kupili proizvod.

1. Predgovor	508
1.1 Varnostna opozorila	508
1.2 Vgradnja.....	508
1.2.1 Nevarnost električnega udara	508
1.2.2 Nevarnost ureznin.....	508
1.2.3 Pomembna varnostna navodila.....	508
1.3 Uporaba in vzdrževanje.....	509
1.3.1 Nevarnost električnega udara	509
1.3.2 Nevarnost za zdravje	510
1.3.3 Nevarnost zaradi vroče površine.....	510
1.3.4 Nevarnost ureznin.....	510
1.3.5 Pomembna varnostna navodila.....	510
2. Predstavitev izdelka	512
2.1 Pogled od zgoraj	512
2.2 Upravljalna plošča	512
2.3 Način delovanja.....	512
2.4 Pred uporabo nove indukcijske kuhalne plošče	513
2.5 Tehnične specifikacije	513
3. Delovanje izdelka.....	513
3.1 Upravljalni elementi na dotik.....	513
3.2 Izbira ustrezne kuhinjske posode	514
3.3 Način uporabe.....	515
3.3.1 Začetek kuhanja	515
3.3.2 Po koncu kuhanja	515
3.3.3 Uporaba funkcije segrevanja z ojačano močjo	516
3.3.4 Prilagodljivo območje	516
3.3.5 Francoska plošča.....	518
3.3.6 Zaklepanje upravljalnih elementov	518
3.3.7 Način premora	519
3.3.8 Funkcija upravljanja porabe energije.....	519
3.3.9 Gumb časovnika	520
3.3.10 Privzeti časi delovanja	522
3.3.11 Funkcija »Cook with me«	523
3.3.12 Posebne funkcije	524
4. Napotki za kuhanje.....	524
4.1 Kuharski nasveti.....	524
4.1.1 Dušenje, kuhanje riža	524
4.1.2 Pečenje zrezkov	525
4.1.3 Praženje	525
4.2 Zaznavanje majhnih predmetov.....	525
5. Nastavitve toplote.....	525
6. Nega in čiščenje	526
7. Namigi in nasveti.....	527
8. Prikaz in odpravljanje napak.....	528
9. Vgradnja.....	530

9.1	Izbira opreme za vgradnjo	530
9.2	Pred vgradnjo kuhalne plošče se prepričajte, da:	531
9.3	Po vgradnji kuhalne plošče se prepričajte, da:.....	532
9.4	Pred namestitvijo pritrdilnih nosilcev	532
9.5	Prilagoditev položaja nosilcev.....	532
9.6	Svarila	533
9.7	Priključitev kuhalne plošče na električno omrežje	533

1. Predgovor

Družba Candy Hoover Group Srl izjavlja, da je radijska oprema v skladu z direktivo 2014/53/EU in ustreznimi zakonskimi zahtevami (za trg UKCA). Celotno besedilo izjave o skladnosti je na voljo na naslednjem spletnem naslovu: www.candy-group.com

1.1 Varnostna opozorila

Vaša varnost je pomembna za nas. Pred uporabo kuhalne plošče preberite te informacije.

1.2 Vgradnja

1.2.1 Nevarnost električnega udara

- Preden se lotite kakršnih koli del na aparatu ali vzdrževanja, aparat najprej odklopite z električnega napajanja.
- Priključitev na ustrezen ozemljitveni sistem je izjemno pomembna in obvezna.
- Spremembe na domači električni napeljavi sme izvajati le usposobljen električar.
- Neupoštevanje tega nasveta lahko povzroči električni udar ali smrt.

1.2.2 Nevarnost ureznin

- Bodite previdni - robovi plošče so ostri.
- V primeru neprevidnosti lahko pride do telesnih poškodb ali ureznin.

1.2.3 Pomembna varnostna navodila

- Pred vgradnjo ali uporabo aparata natančno preberite ta navodila.
- Na ta aparat ni dovoljeno odlagati nobenih gorljivih materialov ali izdelkov.
- Poskrbite, da bodo te informacije na voljo osebi, odgovorni za vgradnjo aparata, saj lahko tako znižate stroške vgradnje.
- Da bi se izognili nevarnosti, je treba ta aparat vgraditi v skladu s temi navodili za vgradnjo.
- Aparat mora pravilno vgraditi in ozemljiti le ustrezno usposobljena oseba.
- Aparat mora biti priključen na tokokrog z ločilnim stikalom, ki zagotavlja popoln odklop z napajanja.
- Nepravilna vgradnja aparata lahko pomeni razveljavitev vseh garancijskih ali odškodninskih zahtevkov.

- Ta aparat lahko uporabljajo otroci, starejši od 8 let, ter osebe z zmanjšanimi fizičnimi, senzoričnimi ali umskimi zmožnostmi ali s pomanjkanjem izkušenj in znanja, pod ustreznim nadzorom, ali če imajo navodila za varno uporabo aparata ter če razumejo s tem povezana tveganja.
- Otroci se z aparatom ne smejo igrati. Otroci ne smejo čistiti aparata in na njem ne smejo izvajati vzdrževalnih del brez ustreznega nadzora.
- Če je napajalni kabel poškodovan, ga mora zamenjati proizvajalec, serviser ali podobno usposobljena oseba, da preprečite morebitne nevarnosti.
- Opozorilo: Če površina kahalne površine iz steklokeramike ali podobnega materiala za zaščito delov pod napetostjo počni, izklopite aparat, da preprečite nevarnost električnega udara.
- Na površino kahalne plošče ne odlagajte kovinskih predmetov, kot so noži, vilice, žlice in pokrovke, saj se ti predmeti lahko močno segrejejo.
- Ne uporabljajte parnega čistilnika.
- Za čiščenje kahalne plošče ne uporabljajte parnega čistilnika.
- Aparat ni predviden za delovanje z zunanjim časovnikom ali ločenim sistemom za daljinsko upravljanje.
- OPOZORILO: Nevarnost požara: na kahalnih površinah ne shranjujte nobenih predmetov.
- Postopek kuhanja je treba nadzorovati. Kratkotrajni postopek kuhanja mora biti pod stalnim nadzorom.
- OPOZORILO: Kuhanje z maščobo ali oljem na kahalni plošči brez nadzora je lahko nevarno in lahko povzroči požar. Ognja NIKOLI ne poskušajte pogasiti z vodo, ampak najprej izklopite aparat in nato plamene pokrijte npr. s pokrovko ali ognjevarno odejo.

1.3 Uporaba in vzdrževanje

1.3.1 Nevarnost električnega udara

- Ne kuhajte na počeni ali poškodovani kahalni plošči.
Če se površina kahalne plošče zlomi ali počni, aparat takoj odklopite z omrežnega napajanja (stensko stikalo) in se obrnite na usposobljenega serviserja.
- Pred čiščenjem ali vzdrževanjem kahalno ploščo izključite iz stenske vtičnice.
- Neupoštevanje tega nasveta lahko povzroči električni udar ali smrt.

1.3.2 Nevarnost za zdravje

- Ta aparat je skladen z elektromagnetnimi varnostnimi standardi.
- Vendar pa se morajo osebe s srčnim spodbujevalnikom ali drugimi električnimi vsadki (kot so inzulinske črpalke) pred uporabo tega aparata posvetovati s svojim zdravnikom ali proizvajalcem vsadka, da se prepričajo, da elektromagnetno polje ne bo vplivalo na njihove vsadke.
- Neupoštevanje tega nasveta lahko povzroči smrt.

1.3.3 Nevarnost zaradi vroče površine

- Med uporabo se dostopni deli tega aparata močno segrejejo in povzročijo opekline.
- Preprečite stik telesa, oblačil ali katerih koli drugih predmetov, razen primerne posode, z indukcijskim steklom, dokler se površina ne ohladi.
- Otrokom preprečite dostop do kuhalne plošče.
- Ročaji ponev se lahko so lahko vroči na dotik. Poskrbite, da ročaji ponev ne bodo segali na območje drugih kuhalnih con, ki so vklopljene. Zagotovite, da so ročaji zunaj dosega otrok.
- V primeru neupoštevanja tega nasveta lahko pride do opeklin in oparin.

1.3.4 Nevarnost ureznin

- Ko umaknete varnostni pokrovček, je izpostavljeno ostro rezilo strgala kuhalne plošče. Pri uporabi bodite zelo previdni in ga vedno shranite na varno mesto in izven dosega otrok.
- V primeru neprevidnosti lahko pride do telesnih poškodb ali ureznin.

1.3.5 Pomembna varnostna navodila

- Aparata med uporabo nikoli ne puščajte brez nadzora. Zaradi prekipevanja se lahko pojavi dim in pride do razlitja mastnih tekočin, ki se lahko vnamejo.
- Aparata nikoli ne uporabljajte kot delovno površino ali površino za shranjevanje predmetov.
- Na aparatu nikoli ne puščajte nobenih predmetov ali pripomočkov.
- V bližino aparata ne odlagajte in ne puščajte namagnetnih predmetov (npr. kreditnih kartic, pomnilniških kartic) ali elektronskih

naprav (npr. računalnikov, predvajalnikov MP3), saj lahko elektromagnetno polje aparata škodljivo vpliva nanje.

- Aparata nikoli ne uporabljajte za gretje ali ogrevanje prostora.
- Po uporabi vedno izklopite kuhališča in kuhalno ploščo, kot je opisano v teh navodilih (tj. z uporabo upravljalnih elementov na dotik). Ko odstranite posodo, se za izklop kuhališč ne zanašajte na funkcijo zaznavanja posode.
- Ne dovolite otrokom, da se igrajo z aparatom ali sedijo, stojijo ali plezajo nanj.
- Ne shranjujte predmetov, ki zanimajo otroke, v omaricah nad aparatom. Otroci se lahko pri plezanju na kuhalno ploščo močno poškodujejo.
- Ne puščajte otrok samih ali brez nadzora v prostoru, kjer uporabljate aparat.
- Otrokom ali invalidnim osebam z omejenimi sposobnostmi za uporabo aparata mora odgovorna in usposobljena oseba podati navodila za uporabo aparata. Inštruktor se mora prepričati, da lahko te osebe aparat uporabljajo brez ogrožanja sebe ali svoje okolice.
- Ne popravljajte ali zamenjajte nobenega dela aparata, razen če je to izrecno priporočeno v teh navodilih. Vsa ostala servisna dela mora opraviti usposobljen serviser.
- Na kuhalno ploščo ne odlagajte težkih predmetov.
- Ne stojte na kuhalni plošči.
- Ne uporabljajte posod s skrhanimi robovi in posod ne vlecite po površini indukcijskega stekla, saj se lahko steklo zaradi tega opraska.
- Za čiščenje kuhalne plošče ne uporabljajte mrežic za čiščenje posode ali grobih, abrazivnih čistil, ki lahko opraskajo indukcijsko steklo.
- Ta aparat je predviden za uporabo v gospodinjstvih in prostorih, kot so kuhinjski prostori za osebje v trgovinah, pisarne in druga delovna okolja, na kmetijah in v hotelih, motelih ter drugih bivalnih in prenočitvenih objektih.
- **OPOZORILO:** Aparat in njegovi dostopni deli se med delovanjem močno segrejejo.
- Poskrbite, da preprečite stik z grelnimi elementi.
- Otroci, mlajši od 8 let, naj se ne približujejo aparatu, razen če so pod stalnim nadzorom.

Čestitamo za nakup nove indukcijske kuhalne plošče.

Priporočamo vam, da si vzamete nekaj časa in preberete ta navodila za uporabo/vgradnjo, da boste v celoti razumeli, kako pravilno namestiti in uporabljati aparat.

Za informacije o vgradnji preberite poglavje o vgradnji.

Pred uporabo natančno preberite vsa varnostna navodila in shranite ta navodila za uporabo/vgradnjo, da jih boste lahko uporabili tudi pozneje.

2. Predstavitev izdelka

2.1 Pogled od zgoraj

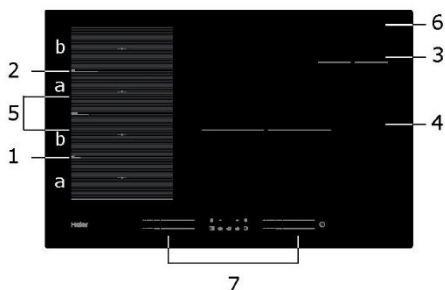

1. Najv. z najv. močjo 2000/3200 W
2. Najv. z najv. močjo 2000/3200 W
3. Najv. Območje 1400/2000 W
4. Najv. z najv. močjo 3000/3600 W
5. Najv. z najv. močjo 3000/3600 W
6. Steklena plošča
7. Upravljalna plošča

2.2 Upravljalna plošča

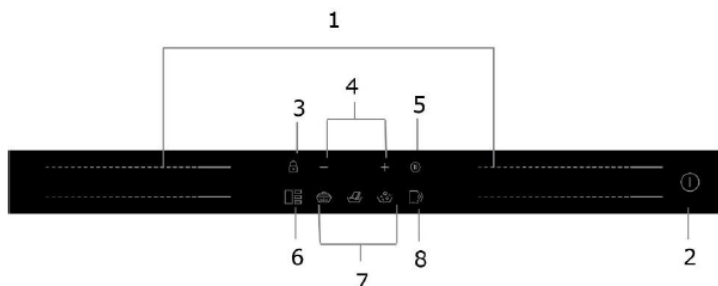

1. Gumbi za upravljanje stopnje moči kuhališč
2. Gumb za VKLOP/IZKLOP
3. Gumb za zaklepanje
4. Gumb časovnika
5. Gumb za premor
6. Gumb za prilagodljivo območje
7. Dušenje, topljenje, vrenje
8. Gumb »Cook with me«

2.3 Način delovanja

Indukcijsko kuhanje je varna, napredna, učinkovita in ekonomična tehnologija kuhanja. Delovanje temelji na elektromagnetnih poljih, ki toploto proizvajajo neposredno v posodi in ne posredno s segrevanjem steklene površine. Staklo se močno segreje zato, ker ga posoda postopoma segreva.

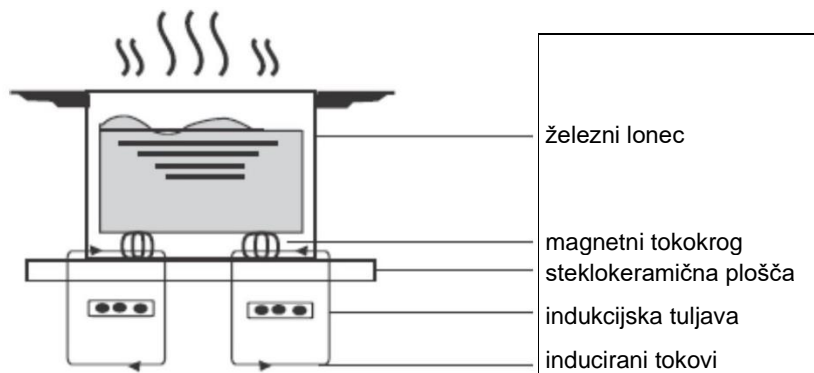

2.4 Pred uporabo nove indukcijske kuhalne plošče

- Preberite ta navodila in upoštevajte zlasti razdelek »Varnostna opozorila«.
- Če je indukcijska kuhalna plošča še vedno prekrita z zaščitno folijo, jo odstranite.

2.5 Tehnične specifikacije

Kuhalna plošča	HAMTSJ86MC/1
Kuhališča	4 območja
Napajalna napetost	220–240 V~ 50 Hz ali 60 Hz
Vgrajena električna moč	7400 W
Velikost izdelka (mm)	800X520X56
Vgradne mere (mm)	750X480

Teža in mere so približne. Ker si nenehno prizadevamo za izboljšanje naših izdelkov, lahko specifikacije in modele spremenimo brez predhodnega obvestila.

Kuhališče	Premer dna indukcijske posode	
	Najmanjši	Največji
1 in 2	80*	200
3	80	140
4	180	280
Območje prilagoditve	80*	200*400

*Za pravilno zaznavanje lonca je treba lonec namestiti znotraj območja »a« ali »b« in ne med območji »a« in »b«.

3. Delovanje izdelka

3.1 Upravljalni elementi na dotik

- Upravljalni elementi so občutljivi na dotik, zato jih ni treba pritiskati.
- Uporabite blazinico prsta, ne konice.
- Vsakič, ko aparat zazna dotik, se bo predvajal pisk.
- Prepričajte se, da so gumbi vedno čisti, suhi in da jih nič ne prekriva (npr. posoda ali krpa). Uporabo upravljalnih elementov lahko oteži že tanka plast vode.

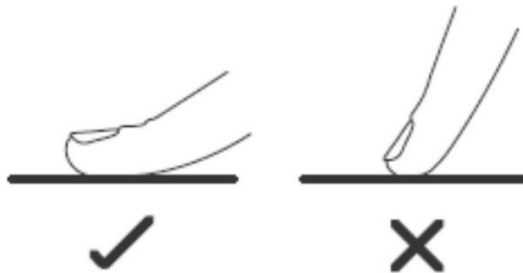

3.2 Izbira ustrezne kuhinjske posode



- Uporabljajte samo posodo z dnom, ki je primerno za indukcijsko kuhanje. Na embalaži ali na dnu posode poiščite simbol za indukcijo.
- Primernost posode lahko preverite z magnetnim preizkusom. Magnet pomaknite proti dnu posode. Če dno posode privlači magnet, je posoda primerna za indukcijo.
- Če nimate magneta:
 1. V posodo, ki jo želite preveriti, nalijte malo vode.
 2. Če na prikazovalniku ne utripa simbol  in se voda segreje, je posoda primerna.
- Kuhinjska posoda iz naslednjih materialov ni primerna: čisto nerjaveče jeklo, aluminij ali baker brez magnetnega dna, steklo, les, porcelan, keramika in lončenina.

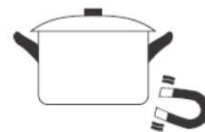

Ne uporabljajte posode s skrhanimi robovi ali ukrivljenim dnom.



Prepričajte se, da je dno posode gladko, da leži ravno ob steklu in da je enake velikosti kot kuhališče. Uporabite posode s premerom, enakim premeru grafike izbranega kuhališča. Če uporabite nekoliko širši lonec, bo energetska učinkovitost največja. Če uporabite manjši lonec, bo učinkovitost lahko manjša od pričakovane. Če je premer lonca manjši od 80 mm, ga kahalna plošča morda ne bo zaznala. Posodo vedno postavite na sredino kuhališča.

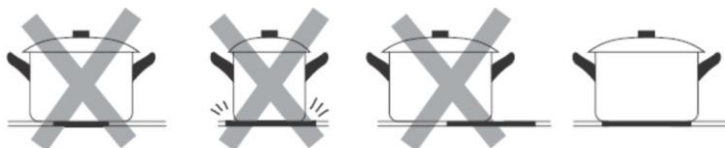

Posode z indukcijske kahalne plošče vedno dvignite in z njimi ne drsajte po površini, sicer lahko opraskajo steklo.



3.3 Način uporabe

3.3.1 Začetek kuhanja

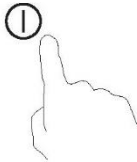
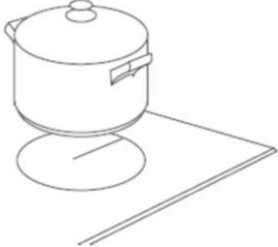
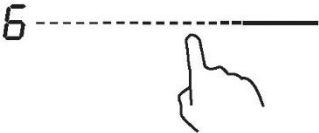
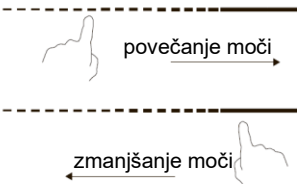
<p>Dotaknite se gumba za VKLOP/IZKLOP in ga pridržite tri sekunde. Po vklopu se enkrat oglasi zvočni signal, na vseh prikazovalnikih se prikaže »-« ali »—« kar pomeni, da je indukcijska kuhalna plošča v stanju pripravljenosti.</p>	
<p>Na kuhališče, ki ga želite uporabiti, postavite primerno posodo.</p> <ul style="list-style-type: none"> • Prepričajte se, da sta dno posode in površina kuhališča čista in suha. 	
<p>Dotaknite se drsnika kuhališča, da začne utripati indikator poleg gumba.</p>	
<p>Z dotikom drsnika izberite nastavitve segrevanja.</p> <ul style="list-style-type: none"> • Če nastavitve segrevanja ne izberete v 1 minuti, se indukcijska kuhalna plošča samodejno izklopi. Znova boste morali začeti s 1. korakom. • Nastavitve segrevanja lahko spremenite kadar koli med kuhanjem. 	

Če na prikazovalniku izmenično z nastavitvijo segrevanja utripa simbol

To pomeni, da:



- posode niste postavili na ustrezno kuhališče; ali
- posoda, ki jo uporabljate, ni primerna za indukcijsko kuhanje; ali
- je posoda premajhna oziroma ni pravilno postavljena na sredino kuhališča.

Segrevanje ne poteka, če na kuhališču ni primerne posode.

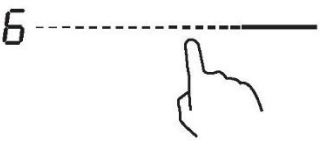

Če na kuhališče ne postavite primerne posode, se prikazovalnik po 2 minutah izklopi.

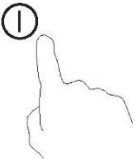
3.3.2 Po koncu kuhanja

<p>Dotaknite se gumba za izbiro kuhališča, ki ga želite izklopiti.</p>	
--	--

Izklopite kuhališče tako, da drsnik pomaknete na vrednost »1«. Prepričajte se, da je na prikazovalniku prikazana vrednost »0«.	
Popolnoma izklopite kahalno ploščo tako, da se dotaknete gumba za VKLOP/IZKLOP.	
Pazite se vročih površin Črka »H« vas opozori, katero kuhališče je še vroče. Ta črka izgine, ko se površina ohladi na varno temperaturo. To opozorilo se lahko uporablja tudi kot funkcija varčevanja z energijo; če želite dodatno segreti posodo, uporabite še vročo kahalno ploščo.	

3.3.3 Uporaba funkcije segrevanja z ojačano močjo

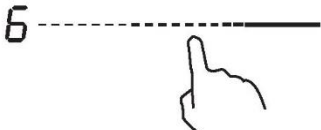
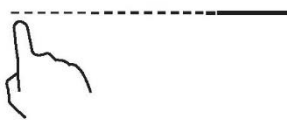
Vklp funkcije segrevanja z ojačano močjo	
Dotaknite se drsnika kuhališča.	
Dotaknite se desnega roba drsnika. Prepričajte se, da je na prikazovalniku prikazana vrednost »P«.	
Preklic funkcije segrevanja z ojačano močjo	
Dotaknite se drsnika kuhališča, za katerega želite izklopiti funkcijo segrevanja z ojačano močjo.	
Izberite katero koli stopnjo moči upravljalnega elementa na dotik in funkcija segrevanja z ojačano močjo se bo izklopila.	

- Ta funkcija je na voljo za vsa kuhališča.
- Kuhališče po 5 minutah preklopi na prvotno nastavitev segrevanja.
- Če je bila pred vklopom funkcije segrevanja z ojačano močjo nastavljena stopnja moči 0, kuhališče po 5 minutah preklopi na stopnjo 14.

3.3.4 Prilagodljivo območje

- To območje lahko uporabljate kot eno kuhališče ali kot štiri samostojna kuhališča, odvisno od trenutnih potreb.
- Prilagodljivo območje je sestavljeno iz 4 samostojnih induktorjev, ki jih lahko ločeno upravljate v parih. Ko to območje uporabljate kot eno kuhališče, se območje brez nameščene posode samodejno izklopi po eni minuti.
- Za pravilno porazdelitev toplote je treba posodo pravilno namestiti:

- na kateri koli predel prilagodljivega območja, kadar je premer posode med 80 in 200 mm;
- na veliko območje, kadar je premer posode večji od 200 mm.

Kot eno veliko kuhališče

Če želite prilagodljivo območje uporabiti kot eno veliko kuhališče, se dotaknite gumba za prilagodljivo območje.

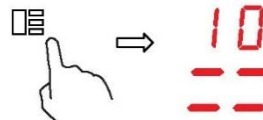

Nastavitev moči deluje enako kot na vsakem drugem običajnem območju.

Stopnja moči je enakomerna po vsem prilagodljivem območju in jo je mogoče preprosto izbrati z drsnikom.

Če lonec premaknete s sprednjega na zadnji del (ali obratno), prilagodljivo območje samodejno zazna nov položaj in ohrani enako moč.

Če želite dodati še en lonec, izklopite prilagodljivo območje s pritiskom namenskega gumba, da plošča zazna posodo.

Kot štiri samostojna kuhališča

Če želite fleksibilno območje uporabljati kot štiri ločena območja z različnimi nastavitvami moči, ne izklopite gumba za upravljanje prilagodljivega območja.

Primeri dobrih in slabih postavitvev:

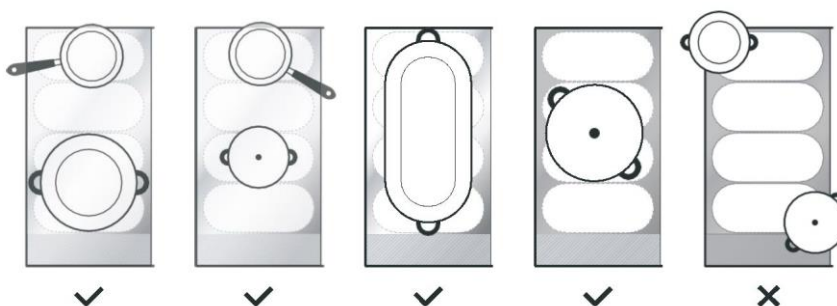

3.3.5 Francoska plošča

- To območje lahko nastavi moč glede na položaj lonca.
- Če je lonec na dnu prilagodljivega območja, je moč nastavljena na 1. stopnjo.
- Če je lonec na sredini prilagodljivega območja, je moč nastavljena na 10. stopnjo.
- Če je lonec na vrhu prilagodljivega območja, je moč nastavljena na 14. stopnjo.

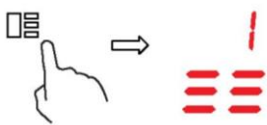

Francoska plošča	
Za vklop območja francoske plošče preprosto pritisnite gumb za upravljanje prilagodljivega območja in ga pridržite 2 sekundi.	
Če lonec premaknete, se bo moč samodejno spremenila.	
Izklop francoske plošče	
Pritisnite gumb za upravljanje prilagodljivega območja, da izklopite kuhališče.	

3.3.6 Zaklepanje upravljalnih elementov

- Upravljalne elemente lahko zaklenete, da preprečite nenamerno uporabo (da ne bi na primer otroci po nesreči vklopili kuhališč).
- Ko so upravljalni elementi zaklenjeni, so onemogočeni vsi upravljalni elementi razen gumba za VKLOP/IZKLOP.

Za zaklepanje upravljalnih elementov	
Dotaknite se in nekaj časa držite gumb za zaklepanje.	Indikator časovnika bo prikazal simbol »Lo«.
Za odklepanje upravljalnih elementov	
Dotaknite se in nekaj časa držite gumb za zaklepanje.	



Ko je kuhalna plošča v zaklenjenem načinu, so onemogočeni vsi upravljalni elementi razen gumba za VKLOP/IZKLOP . Indukcijsko kuhhalno ploščo lahko v nujnih primerih vedno izklopite z gumbom za VKLOP/IZKLOP , za uporabo vseh ostalih funkcij pa jo morate najprej odkleniti.

3.3.7 Način premora

- Namesto izklopa kuhalne plošče lahko uporabite premor segrevanja.
- Ko preklopite v način premora, so onemogočeni vsi upravljalni elementi razen gumba za VKLOP/IZKLOP.

Za vklop načina premora	
Na kratko se dotaknite gumba za premor	Pri indikatorjih bo prikazana oznaka »11«.
Za izklop načina premora	
Na kratko se dotaknite gumba za premor.	



Ko je kuhalna plošča v zaklenjenem načinu, so onemogočeni vsi upravljalni elementi razen gumba za VKLOP/IZKLOP (ⓘ). Indukcijsko kuhhalno ploščo lahko v nujnih primerih vedno izklopilo z gumbom za VKLOP/IZKLOP (ⓘ), za uporabo vseh ostalih funkcij pa jo morate najprej odkleniti.

3.3.8 Funkcija upravljanja porabe energije

- Nastavite lahko najvišjo stopnjo porabe moči za indukcijsko kuhhalno ploščo z izbiro različnih razponov moči.
- Indukcijske kuhhalne plošče se lahko samodejno omejujejo na delovanje z nižjo stopnjo moči, da preprečijo tveganje preobremenitve.

Vklop funkcije upravljanja porabe energije	
Vklopite kuhhalno ploščo in hkrati pritisnite gumb za premor ter gumb za zaklepanje.	Indikator časovnika bo prikazal »P5«, kar pomeni stopnji moči 5. Privzeti način je na 7,4 kW.
Preklop na drugo stopnjo	
Pritisnite časovnik »+/-«. <div style="display: flex; justify-content: space-around; align-items: center; margin-top: 10px;"> <div style="text-align: center;"> <p>+</p> </div> <p style="font-size: 2em; font-weight: bold;">ali</p> <div style="text-align: center;"> <p>-</p> </div> </div>	Na voljo je 5 stopenj moči od »P1« do »P5«. Pri indikatorju časovnika bo prikazana ena od njih. <p>P1: največja moč je 2,5 kW.</p> <p>P2: največja moč je 3,5 kW.</p> <p>P3: največja moč je 4,5 kW.</p> <p>P4: največja moč je 5,5 kW.</p> <p>P5: največja moč je 7,4 kW.</p>
Funkcija za potrditev in izklop upravljanja porabe energije	
Za potrditev hkrati pritisnite gumb za premor in gumb za zaklepanje.	Kuhhalna plošča se bo izklopila.

3.3.9 Gumb časovnika



Časovnik lahko uporabljate na dva različna načina:

- Lahko ga uporabljate kot minutni opomnik. V tem primeru časovnik po izteku nastavljenega časa ne bo izklopil nobenega kuhališča.
- Lahko ga nastavite tako, da bo po izteku nastavljenega časa izklopil eno ali več kuhališč. Časovnik lahko nastavite na največ 99 minut.

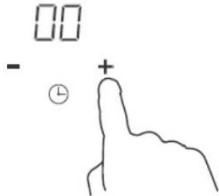
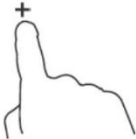
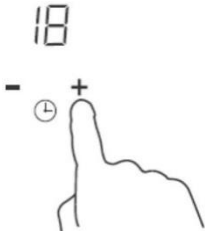
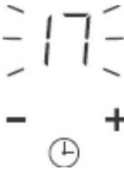
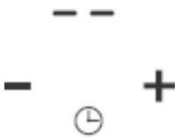
a) Uporaba časovnika kot minutnega opomnika

Prepričajte se, da je kuhalna plošča vklopljena.	
Dotaknite se gumba časovnika »+«. Indikator opomnika bo začel utripati in na prikazovalniku časovnika se prikaže »00«. Nato z dotikom drsnika kuhališča izberite in aktivirajte kuhališče.	
Čas nastavite tako, da se dotaknete gumba časovnika »-« ali »+«. Namig: Z enim dotikom gumba »-« ali »+« vrednost zmanjšate ali povečate za 1 minuto. Če gumb časovnika »-« ali »+« pridržite, vrednost zmanjšate oziroma povečate za 10 minut.	
Ko je čas nastavljen, časovnik takoj začne odšteti. Na prikazovalniku se prikaže preostali čas in indikator časovnika utripa 5 sekund.	
Po izteku nastavljenega časa bo zvočni signal piskal 30 sekund, na indikatorju časovnika pa bo prikazan simbol »- -«.	

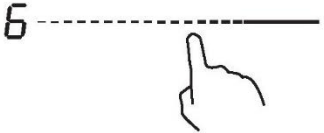
b) Nastavitev časovnika za izklop enega ali več kuhališč

Nastavitev za eno kuhališče:	
Dotaknite se drsnika kuhališča.	
Čas nastavite tako, da se dotaknete gumba časovnika »+« ali »-«. Namig: Z enim dotikom gumba »-« ali »+« vrednost zmanjšate ali povečate za 1 minuto. Če gumb časovnika »-« ali »+« pridržite, vrednost zmanjšate oziroma povečate za 10 minut.	

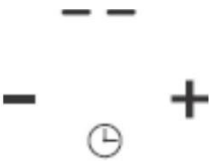

<p>Ko je čas nastavljen, časovnik takoj začne odštevati. Na prikazovalniku se prikaže preostali čas in indikator časovnika utripa 5 sekund.</p> <p>OPOMBA: Ob indikatorju stopnje moči bo zasvetila rdeča pika, ki označuje izbrano območje.</p>	
<p>Po izteku časovnika za kuhanje se ustrezno kuhališče samodejno izklopi.</p>	

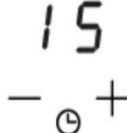
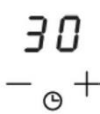

Druga kuhališča bodo še naprej delovala, če so bila predhodno vklopljena.

Nastavitev za več kuhališč:	
<p>Koraki za nastavitev več kuhališč so podobni korakom za nastavitev enega kuhališča. Ko hkrati nastavite čas za več kuhališč, so vklopljene decimalne pike ustreznih kuhališč. Prikazovalnik minut prikazuje minute časovnika. Pika ustreznega kuhališča utripa. Kot je prikazano spodaj:</p>	
<p>3.----- (nastavljen na 15 minut)</p> <p>6.----- (nastavljen na 45 minut)</p>	
<p>Ko časovnik preneha odštevati, se bo ustrezno kuhališče izklopilo. Nato se bo prikazal nov minutni časovnik in pika ustreznega kuhališča bo utripala. Kot je prikazano na desni:</p>	<p>H----- 30</p> <p>6.-----</p> <p>(nastavljen na 30 minut)</p> 
<p>Ko se dotaknete gumba za izbiro kuhališča, bo indikator časovnika prikazal ustrezen časovnik.</p>	

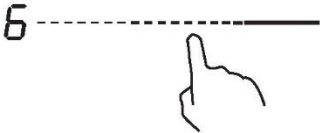
c) Preklic časovnika

<p>Dotaknite se drsnika kuhališča, za katerega želite preklicati časovnik.</p>	
<p>Dotaknite se gumba časovnika »-« in ga pridržite. Vrednost časovnika se zmanjša na »00« in časovnik se prekliče.</p>	

3.3.10 Privzeti časi delovanja

Indukcijska kuhalna plošča je opremljena z varnostno zaščitno funkcijo samodejnega izklopa. Ta funkcija kuhalno ploščo samodejno izklopi, če se zgodi, da jo sami pozabite izklopiti. Privzeti časi delovanja glede na različne stopnje moči so prikazani v spodnji tabeli:

Stopnja moči	1	2	3	4	5	6	7	8	9
Privzeto delovanje časovnika (ura)	8	8	8	8	6	6	6	6	4
Stopnja moči	10	11	12	13	14				
Privzeto delovanje časovnika (ura)	4	4	4	2	2				

Ko lonec odstavite, indukcijska kuhalna plošča takoj preneha s segrevanjem in se po 2 minutah samodejno izklopi.



Osebe s srčnim spodbujevalnikom se morajo pred uporabo tega aparata posvetovati s svojim zdravnikom.

3.3.11 Funkcija »Cook with me«

Najprej prenesite aplikacijo hOn in jo namestite v prenosno napravo. Nato registrirajte indukcijsko kuhhalno ploščo v skladu z navodili neposredno v aplikaciji.

Za seznanjanje kuhhalne plošče in APLIKACIJE izvedite ta postopek:

Pritisnite in 4 sekunde pridržite gumb »Cook with me«. Po 4 sekundah začne na prikazovalniku

ČASOVNIKA utripati oznaka »PA« in sproži se postopek seznanjanja.



Ko je vmesnik Wi-Fi vklopljen: na desni strani lučke LED se prikaže pika.

Ko je vmesnik Wi-Fi izklopljen: pika se ne prikaže.

Nastavitev funkcije »Cook with me«	
Izberite eno od možnosti v meniju z recepti ali posebnimi programi v aplikaciji hOn. Upoštevajte podrobna navodila v aplikaciji. Ko končate, pošljite parametre v kuhhalno ploščo, ki bo kuhala za vas.	
Ko kuhhalna ploščica prejme ukaz iz aplikacije, dvakrat zapiska in njena lučka eno sekundo utripa, kar označuje, da so bila navodila prejeta. Za zagon postopka recepta pritisnite gumb »Cook with me«.	
Za izklop funkcije »Cook with me« spremenite stopnjo moči kuhališča.	

a. PARAMETRI BREZŽIČNE POVEZAVE

Tehnologija	Wi-Fi	BLE
Standard	IEEE 802.11b/n/g	Bluetooth v4.2, BR/EDR, BLE
Uporabljen(-i) frekvenčni pas(-ovi) [MHz]	2402–2480	2402–2480
Največja moč [mW]	1500	1500

b. INFORMACIJE O IZDELKU ZA OMREŽNO OPREMO

Informacije o izdelku za omrežno opremo	
Poraba moči izdelka v omrežnem stanju pripravljenosti, če so priključena vsa žična omrežna vrata in so aktivirana vsa brezžična omrežna vrata:	Ni podatka
Kako omogočiti vrata brezžičnega omrežja:	Za vklop vmesnika Wi-Fi pritisnite in 4 sekunde pridržite gumb »Cook with me«.
Kako onemogočiti vrata brezžičnega omrežja:	Za izklop vmesnika Wi-Fi pritisnite in 4 sekunde pridržite gumb »Cook with me«.

3.3.12 Posebne funkcije



Dušenje



Topljenje



Vrenje

Nastavitev posebne funkcije	
Dotaknite se drsnika kuhališča.	
Funkcija dušenja je primerna za kuhanje omak, enolončnic in dušenih jedi. Pritisnite gumb za dušenje. Prikaže se indikator » «.	
Funkcija topljenja je primerna za topljenje čokolade in masla. To funkcijo uporabite za pripravo vseh vrst sladice ali omak. Pritisnite gumb za topljenje. Prikaže se indikator » «.	
Funkcija vrenja je primerna za zavretje vode ali katere koli tekočine. Pritisnite gumb za vrenje. Prikaže se indikator » «.	

4. Napotki za kuhanje



Pri cvrtju bodite previdni, saj se olje in maščoba zelo hitro segrejeta, zlasti če uporabljate funkcijo segrevanja z ojačano močjo. Pri izjemno visokih temperaturah se olje in maščoba spontano vžgeta, kar predstavlja resno nevarnost požara.

4.1 Kuharski nasveti

- Ko hrana zavre, zmanjšajte nastavitev temperature.
- Z uporabo pokrovke, ki ohranja toploto, boste skrajšali čas kuhanja in prihranili energijo.
- Zmanjšajte količino tekočine ali maščobe, da skrajšate čas kuhanja.
- Kuhati začnite pri visoki nastavitvi in zmanjšajte nastavitev, ko se hrana segreje.

4.1.1 Dušenje, kuhanje riža

- Dušenje se izvaja pod vreliščem (pri približno 85 °C), ko na površini kuhane tekočine začnejo nastajati mehurčki. Je ključnega pomena za pripravo okusnih juh in enolončnic, ker se okus razvije brez prekuhanja hrane. Pod vreliščem se kuhajo tudi omake na osnovi jajc in z moko zgoščene omake.
- Pri nekaterih pripravah, vključno s kuhanjem riža po metodi absorpcije, lahko zahtevajo nastavitev, ki je višja od najnižje nastavitve, da se zagotovi pravilno kuhanje živila v priporočenem času.

4.1.2 Pečenje zrezkov

Za pečenje sočnih okusnih zrezkov:

1. Meso pred pečenjem pustimo stati na sobni temperaturi približno 20 minut.
2. Segrejte ponev za globoko cvrtje.
3. Zrezke premažite z oljem na obeh straneh. V vročo ponev dodajte malo olja in položite meso v ponev.
4. Zrezke med pečenjem obrnite samo enkrat. Točen čas pečenja bo odvisen od debeline zrezka in od tega, kako močno ga želite zapeči. Časi lahko obsegajo od približno 2 do 8 minut na stran. Pritisnite zrezek ob ponev, da ocenite njegovo stopnjo pečenja – trdnejši kot je, močnejše je zapečen.
5. Zrezek pustite nekaj minut počivati na toplem krožniku, da se zmešča, preden ga postrežete.

4.1.3 Praženje

1. Izberite vok z ravnim dnom ali veliko ponev za cvrtje, ki sta primerna za indukcijsko kuhanje.
2. Pripravite vse sestavine in pripomočke. Praženje naj poteka kratek čas. Večjo količino hrane pražite v več delih.
3. Na kratko segrejte ponev in dodajte dve žlici olja.
4. Najprej popražite meso, ga postavite na stran in pustite na toplem.
5. Popražite zelenjavo. Ko je ta vroča, vendar še vedno hrustljava, nastavite kuhališče na nižjo stopnjo, v ponev dodajte meso in nato še omako.
6. Sestavine nežno premešajte, da se pregrejejo.
7. Postrezite takoj.

4.2 Zaznavanje majhnih predmetov

Če na kahalno ploščo postavite posodo neprimerne velikosti ali posodo, ki ni magnetna (npr. aluminijasta) oziroma drug manjši predmet (npr. nož, vilice, ključ), kahalna plošča po 1 minuti samodejno preide v stanje pripravljenosti. Ventilator bo še 1 minuto deloval, da ohladi indukcijsko kahalno ploščo.

5. Nastavitve toplote

Spodnje nastavitve so podane zgolj kot smernice. Točna nastavitve bo odvisna od več dejavnikov, vključno s posodo in količino hrane, ki jo nameravate skuhati. Uporabite nastavitve indukcijske kahalne plošče, ki najbolj ustrezajo temu, kar želite pripraviti.

Nastavitev toplote	Primernost
1–2	<ul style="list-style-type: none"> • rahlo segrevanje majhnih količin hrane • topljenje čokolade, masla in živil, ki se hitro zapečejo • rahlo vrenje • počasno segrevanje
3–5	<ul style="list-style-type: none"> • ponovno segrevanje • hitro vrenje • kuhanje riža
6–11	<ul style="list-style-type: none"> • peka palačink
12–13	<ul style="list-style-type: none"> • hitro praženje • kuhanje testenin
14/P	<ul style="list-style-type: none"> • praženje • pečenje • zavretje juh • vretje vode

6. Nega in čiščenje

Kaj?	Kako?	Pomembno!
Vsakodnevna umazanija na steklu (prstni odtisi, sledi, madeži hrane ali razlitja nesladkanih tekočin)	<ol style="list-style-type: none"> 1. Kuhalno ploščo odklopite z električnega napajanja. 2. Ko je steklo še toplo (ne sme biti vroče), nanesite čistilo za kahalne plošče. 3. Sperite in obrišite s čisto krpo ali papirnato brisačo. 4. Kuhalno ploščo znova priklopite na električno napajanje. 	<ul style="list-style-type: none"> • Ko je kahalna plošča odklopljena z napajanja, so lahko kuhališča še vedno vroča, čeprav ni prikazan noben indikator za »vročo površino«. Bodite zelo previdni. • Mrežice za trdovratno umazanijo, nekatere najlonske mrežice in groba/abrazivna čistila lahko opraskajo steklo. Primernost čistila ali mrežice vedno preverite na nalepki. • Na kahalni plošči nikoli ne smete pustiti ostankov čistil, saj lahko povzročijo obarvanje stekla.
Ostanki kipenja, stopljenih snovi in vročih tekočin s sladkorjem	<p>Takoj odstranite z lopatko, paletnim nožem ali strgalom s kovinskim rezilom, primernim za indukcijske kahalne plošče, pri čemer pazite, da se ne dotikate vročih površin kuhališč:</p> <ol style="list-style-type: none"> 1. Kuhalno ploščo izključite iz stenske vtičnice. 2. Rezilo ali pripomoček držite pod kotom 30° in postrgajte umazanijo oziroma zasušene ostanke tekočin na hladni del kahalne plošče. 3. Umazanijo očistite ali zasušene ostanke tekočin obrišite s kuhinjsko krpo ali papirnato brisačo. 4. Sledite zgornjim korakom od 2 do 4 za »vsakodnevno umazanijo na steklu«. 	<ul style="list-style-type: none"> • Čim prej odstranite madeže, ki so jih povzročila stopljena in sladka živila ali razlite tekočine. Če pustite, da se ohladijo na steklu, jih boste morda težko odstranili in lahko celo trajno poškodujejo stekleno površino. • Nevarnost ureznin: ko je varnostni pokrovček umaknjen, je rezilo strgala ostro kot britev. Pri uporabi bodite zelo previdni in ga vedno shranite na varno mesto in izven dosega otrok.
Ostanki razlitih tekočin na upravljalnih elementih na dotik	<ol style="list-style-type: none"> 1. Kuhalno ploščo odklopite z električnega napajanja. 2. Popivnajte razlito tekočino. 3. Območje z upravljalnimi elementi na dotik obrišite s čisto, vlažno gobico ali krpo. 4. Območje do suhega obrišite s papirnato brisačo. 5. Kuhalno ploščo znova priklopite na električno napajanje. 	<ul style="list-style-type: none"> • Kuhalna plošča lahko zapiska in se samodejno izklopi, upravljalni elementi na dotik pa morda ne bodo delovali, dokler je na njih tekočina. Preden ponovno vklopite kahalno ploščo, do suhega obrišite območje z upravljalnimi elementi na dotik.

7. Namigi in nasveti

Težava	Možen vzrok	Ukrep
Indukcijske kuhalne plošče ni mogoče vklopiti.	Ni električnega napajanja.	Prepričajte se, da je indukcijska kuhalna plošča priključena na napajanje in da je vklopljena. Preverite, ali je v vašem domu ali okolici prišlo do izpada električne energije. Če ste vse preverili in težave kljub temu ne morete odpraviti, pokličite usposobljenega serviserja.
Upravljalni elementi na dotik se ne odzivajo.	Upravljalni elementi so zaklenjeni.	Odklenite upravljalne elemente. Za navodila glejte razdelek »Uporaba indukcijske kuhalne plošče«.
Upravljalne elemente na dotik je težje upravljati.	Na upravljalnih elementih je morda tanek sloj vode ali pa se upravljalnih elementov dotikate s konico prsta.	Prepričajte se, da je območje upravljalnih elementov na dotik suho, pri dotikanju upravljalnih elementov pa uporabite blazinico prsta.
Steklo je opraskano.	Kuhinjska posoda ima hrapave robove. Uporabljena je bila neprimerna, abrazivna mrežica ali čistilo.	Uporabljajte kuhinjsko posodo z ravnim in gladkim dnom. Glejte razdelek »Izbira ustrezne kuhinjske posode«. Glejte razdelek »Nega in čiščenje«.
Nekatere posode oddajajo prasketajoč ali pokajoč zvok.	Vzrok je lahko zasnova kuhinjske posode (plasti različnih kovin, ki oddajajo različne vibracije).	To je običajno za kuhinjsko posodo in ne pomeni napake.
Pri uporabi nastavitve za visoko stopnjo segrevanja indukcijske kuhalne plošče se sliši rahlo brnenje.	To povzroča tehnologija indukcijskega kuhanja.	To je normalen pojav, vendar bi se moral šum utišati ali popolnoma izginiti, ko zmanjšate vrednost nastavitve segrevanja.
Iz indukcijske kuhalne plošče se sliši šum ventilatorja.	Vklopil se je ventilator za hlajenje, ki je vgrajen v indukcijsko kuhalno ploščo, da bi preprečil pregrevanje elektronike. Ventilator lahko še naprej deluje, tudi ko izklopite indukcijsko kuhalno ploščo.	To je normalen pojav in ukrepanje ni potrebno. Med delovanjem ventilatorja indukcijske kuhalne plošče ne izključite iz stenske vtičnice.
Posode se ne segrejejo in na prikazovalniku se prikaže »u«.	Indukcijska kuhalna plošča ne more zaznati posode, ker ni primerna za indukcijsko kuhanje. Indukcijska kuhalna plošča ne more zaznati posode, ker je premajhna za kuhališče ali ni pravilno postavljena na sredino kuhališča.	Uporabite kuhinjsko posodo, primerno za indukcijsko kuhanje. Glejte razdelek »Izbira ustrezne kuhinjske posode«. Posodo postavite na sredino in zagotovite, da njeno dno ustreza velikosti kuhališča.
Indukcijska kuhalna plošča ali kuhališče se je nepričakovano izklopilo, predvaja se zvok in prikaže se koda napake (običajno se izmenjuje z eno ali dvema števkama na prikazovalniku časovnika za kuhanje).	Tehnična napaka.	Zabeležite črke in številke napak, izključite indukcijsko kuhalno ploščo iz stenske vtičnice in pokličite usposobljenega serviserja.

8. Prikaz in odpravljanje napak

Indukcijska kuhalna plošča je opremljena s funkcijo za samodejno diagnostiko. S tem preskusom lahko serviser preveri delovanje različnih komponent brez razstavljanja ali odstranjevanja kuhalne plošče z delovne površine.

Odpravljanje težav Za kuhališči 1 in 2

Težava	Možen vzrok	Ukrep
E1, E2, E7, C1	Okvara senzorja temperature	Obrnite se na dobavitelja.
E3, E4	Okvara senzorja temperature IGBT.	Obrnite se na dobavitelja.
EU	Prekinjena povezava med ploščo prikazovalnika in glavno ploščo	Obrnite se na dobavitelja.
EL, EH	Neobičajna napajalna napetost	Preverite, ali je električno napajanje normalno. Aparat vklopite, ko je napajanje normalno.
C3	Senzor je zaznal previsoko temperaturo steklokeramične plošče	Indukcijsko kuhavno ploščo izklopite in jo znova vklopite, ko se ohladi.
C2	Senzor je zaznal previsoko temperaturo IGBT	Indukcijsko kuhavno ploščo izklopite in jo znova vklopite, ko se ohladi.

Za kuhališči 3 in 4

1) Kode napak, ki se prikažejo pri uporabi aparata, in rešitve:

Koda napake	Težava	Rešitev
Samodejna obnovitev		
EL	Napajalna napetost je nad nazivno napetostjo.	Preverite, ali je električno napajanje normalno.
EH	Napajalna napetost je pod nazivno napetostjo.	Aparat vklopite, ko je napajanje normalno.
C1, C3	Senzor je zaznal previsoko temperaturo steklokeramične plošče.	Počakajte, da se temperatura steklokeramične plošče vrne v normalno stanje. Dotaknite se gumba za VKLOP/IZKLOP, da znova zaženete aparat.
C2	Previsoka temperatura IGBT. (1#)	Počakajte, da se temperatura IGBT vrne v normalno stanje. Dotaknite se gumba za VKLOP/IZKLOP, da znova zaženete aparat. Preverite, ali ventilator nemoteno deluje; če ne, ga zamenjajte.
Brez samodejne obnovitve		
E2	Okvara senzorja temperature steklokeramične plošče – kratek stik.	Preverite povezavo ali zamenjajte senzor temperature steklokeramične plošče.
E1	Okvara senzorja temperature steklokeramične plošče – odprt tokokrog.	
E7	Okvara senzorja temperature steklokeramične plošče – neveljavno.	
E4	Okvara senzorja temperature IGBT – kratek stik.	Zamenjajte napajalno ploščo.
E3	Okvara senzorja temperature IGBT – odprto vezje.	

2) Posebne napake in rešitve

Napaka	Težava	Rešitev A	Rešitev B
Ko vklopite aparat, se lučka LED ne vklopi.	Ni električnega napajanja.	Preverite, ali je vtič dobro vstavljen v vtičnico in ali ta deluje.	
	Okvara povezave dodatne napajalne plošče in plošče prikazovalnika.	Preverite povezavo.	
	Dodatna napajalna plošča je poškodovana.	Zamenjajte dodatno napajalno ploščo.	
	Plošča prikazovalnika je poškodovana.	Zamenjajte ploščo prikazovalnika.	
Nekateri gumbi ne delujejo ali prikazovalnik LED ne deluje normalno.	Plošča prikazovalnika je poškodovana.	Zamenjajte ploščo prikazovalnika.	
Indikator načina kuhanja se vklopi, vendar se segrevanje ne zažene.	Previsoka temperatura kuhalne plošče.	Temperatura prostora je morda previsoka. Pretok zraka skozi odprtino za vstop zraka ali odprtino za prezračevanje je morda oviran.	
	Prišlo je do napake ventilatorja.	Preverite, ali ventilator nemoteno deluje; če ne, ga zamenjajte.	
	Napajalna plošča je poškodovana.	Zamenjajte napajalno ploščo.	
Segrevanje se med delovanjem nenadoma ustavi in na prikazovalniku utripa » <u>u</u> «.	Vrsta posode je napačna.	Uporabite ustrezno posodo (glejte navodila za uporabo).	Vezje za zaznavanje posode je poškodovano, zamenjajte napajalno ploščo.
	Premer posode je premajhen.		
	Kuhalna plošča se je pregrela.	Aparat se je pregrel. Počakajte, da se temperatura vrne v normalno stanje. Pritisnite gumb za VKLOP/IZKLOP, da znova zaženete aparat.	
Za kuhališča na isti strani (npr. prvo in drugo kuhališče) je prikazana oznaka » <u>u</u> «.	Okvara povezave napajalne plošče in plošče prikazovalnika.	Preverite povezavo.	
	Plošča prikazovalnika komunikacijskega dela je poškodovana.	Zamenjajte ploščo prikazovalnika.	
	Glavna plošča je poškodovana.	Zamenjajte napajalno ploščo.	
Motor ventilatorja oddaja nenavadne zvoke.	Motor ventilatorja je poškodovan.	Zamenjajte ventilator.	

Zgoraj je navedeno, kako ocenite in preverite pogoste nepravilnosti v delovanju. Aparata ne razstavljajte sami, da se izognete morebitnim nevarnostim in poškodbam indukcijske kuhalne plošče.

9. Vgradnja

9.1 Izbira opreme za vgradnjo

Izrežite delovno površino izrežite v skladu z merami, prikazanimi na risbi.

Okoli odprtine je treba pustiti najmanj 5 cm prostora za vgradnjo in uporabo. Prepričajte se, da je debelina delovne površine vsaj 30 mm. Izberite toplotno odporen material delovne površine (lesa ali podobne vlaknate ali higroskopske materiale ni dovoljeno uporabiti kot material za delovno površino, razen če so impregnirani), da preprečite električni udar in večje deformacije, ki jih povzročata toplotno sevanje iz kuhalne plošče.

Kot je prikazano spodaj:



Opomba: Varnostna razdalja med stranicami kuhalne plošče in notranjimi površinami delovne plošče mora biti najmanj 3 mm.

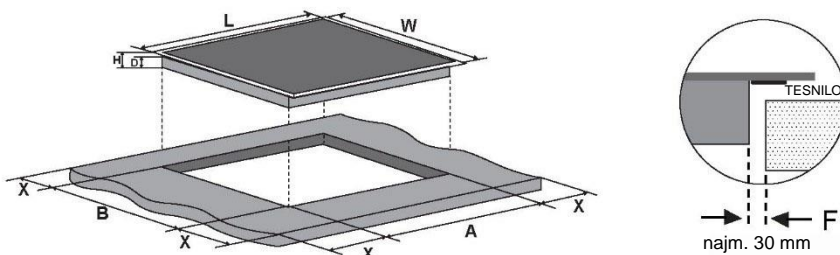

D (mm)	Š (mm)	V (mm)	G (mm)	A (mm)	B (mm)	X (mm)	F (mm)
800	520	56	52	750±1	480±1	najm. 50	najm. 3

V vsakem primeru se prepričajte, da ima indukcijska kuhalna plošča zadostno prezračevanje in da odprtine za vstop in izstop zraka niso zakrite. Prepričajte se, da je indukcijska kuhalna plošča v dobrem stanju. Kot je prikazano spodaj.



Opomba: Varnostna razdalja med kuhalno ploščo in omarico nad kuhalno ploščo mora biti najmanj 760 mm.

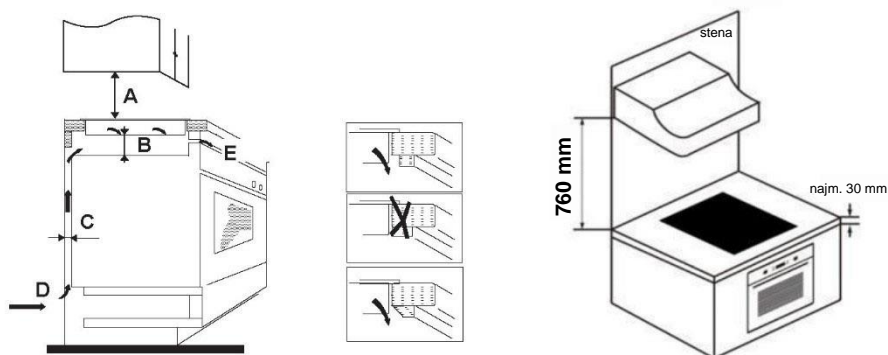

A (mm)	B (mm)	C (mm)	D	E
760	najm. 50	najm. 20	Vstop zraka	Izstop zraka, 5 mm

OPOZORILO: Zagotovite ustrezno prezračevanje

Prepričajte se, da ima indukcijska kuhalna plošča zadostno prezračevanje in da odprtine za vstop in izstop zraka niso zakrite. Da pri delu preprečite nenameren dotik s pregretim dnom kuhalne plošče ali nepričakovan električni udar, vstavite lesen vložek na razdalji vsaj 50 mm od dna kuhalne plošče in ga pritrdite z vijaki. Upošteвайте spodnje zahteve:

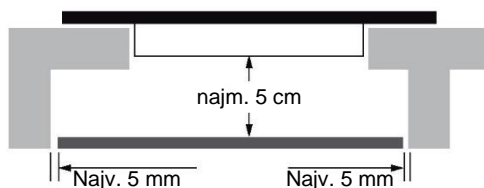

Ob zunanjih straneh kuhalne plošče so prezračevalne odprtine. Ko namestite kuhavno ploščo, SE PREPRIČAJTE, da delovna plošča teh odprtin ne prekriva.



- Lepilo, ki spaja plastiko ali leseni material s pohištvom, mora biti odporno na temperaturo najmanj 150 °C. Tako lepilo preprečuje, da bi se obloga odlepila.
- Zadnja stena ter sosednje in bližnje površine morajo prenesti izpostavljenost temperaturi 90 °C.

9.2 Pred vgradnjo kuhalne plošče se prepričajte, da:

- je delovna površina kvadratna in ravna ter da noben konstrukcijski element ne posega v prostorske zahteve;
- je delovna površina izdelana iz toplotno odpornega in izoliranega materiala;
- (če je kuhalna plošča nameščena nad pečico) ima pečica vgrajen hladilni ventilator;
- bo vgradnja skladna z vsemi zahtevami glede odmikov ter z veljavnimi standardi in predpisi;
- omrežna napeljava vključuje ustrezno ločilno stikalo, ki omogoča popoln odklop z električnega omrežja in ki je vgrajeno oziroma nameščeno v skladu z lokalnimi pravili in predpisi o ožičenju;
- je ločilno stikalo homologiranega tipa in zagotavlja 3 mm razmik med kontakti na vseh polih (ali vseh aktivnih (faznih) vodnikih, če lokalni predpisi o ožičenju dopuščajo to spremembo zahtev);
- bo ločilno stikalo nameščeno na mestu, ki bo zlahka dostopno uporabniku vgrajene kuhalne plošče;
- (če imate v zvezi z vgradnjo kakršne koli pomisleke) se posvetujete z lokalnimi gradbenimi organi in se seznanite s predpisi;
- so na stenah okoli kuhalne plošče morajo nameščene toplotno odporne obloge, ki so preproste za čiščenje (npr. keramične ploščice).

9.3 Po vgradnji kuhalne plošče se prepričajte, da:

- napajalni kabel ni dostopen prek vratc ali predalov kuhinjskih omaric;
- je zagotovljen zadosten pretok svežega zraka z zunanje strani omaric do podnožja kuhalne plošče;
- je pod podnožjem kuhalne plošče nameščena zaščitna toplotna pregrada, če je kuhalna plošča nameščena nad predalom ali omarico;
- lahko kupec brez težav dostopa do ločilnega stikala.

9.4 Pred namestitvijo pritrdilnih nosilcev

Aparat položite na stabilno, gladko površino (uporabite embalažo). Upravljalnih elementov, ki segajo iz kuhalne plošče, ne pritiskajte na silo.

9.5 Prilagoditev položaja nosilcev

Kuhalno ploščo pred vgradnjo pritrdite na delovno površino tako, da v dno kuhalne plošče vstavite 6 nosilcev (glejte sliko).

Prilagodite položaj nosilcev tako, da ustreza debelini kuhinjskega pulta.

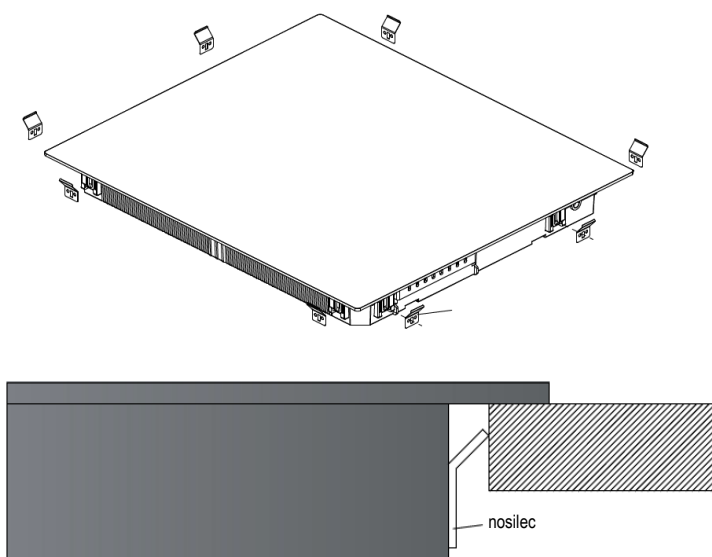

Po vgradnji se nosilci v nobenem primeru ne smejo dotikati notranjih površin delovne plošče (glejte sliko).

9.6 Svarila

1. Indukcijsko kuhhalno ploščo mora namestiti usposobljeno osebje ali serviserji. Na voljo so vam naši strokovnjaki. Tega postopka nikoli ne izvajajte sami.
2. Kuhhalne plošče ne smete namestiti neposredno nad pomivalni stroj, hladilnik, zamrzovalnik, pralni ali sušilni stroj, saj lahko vlaga poškoduje elektroniko kuhhalne plošče.
3. Indukcijsko kuhhalno ploščo vgradite tako, da bo omogočeno kar najboljše oddajanje toplote za najzanesljivejše delovanje plošče.
4. Stena in območje uporabe inducirane kuhhalne plošče nad delovno površino morata biti odporna na visoke temperature.
5. Na vročino morata biti odporna tudi večplastno polnilo in lepilo delovne površine, da ne pride do poškodb.
6. Ne uporabljajte parnega čistilnika.

9.7 Priklučitev kuhhalne plošče na električno omrežje



Priklučitev kuhhalne plošče na električno omrežje mora izvesti ustrezno usposobljena oseba. Pred priklučitvijo kuhhalne plošče na električno omrežje se prepričajte, da:

1. hišno električno omrežje ustreza zahtevam za porabo moči, ki jo potrebuje kuhhalna plošča;
2. napetost v električnem omrežju ustreza vrednosti, navedeni na tablici s tehničnimi podatki;
3. napajalni električni kabel prenese obremenitev, navedeno na tablici s tehničnimi podatki.

Za priklučitev kuhhalne plošče na električno omrežje ne uporabljajte adapterjev, reduktorjev napetosti ali razdelilnikov, saj ti lahko povzročijo pregrevanje in požar.

Napajalni električni kabel mora biti napeljan tako, da se nikjer ne dotika delov, ki se segrevajo, in da na nobeni točki ni izpostavljen temperaturi nad 75 °C.



O tem, ali je vaše hišno omrežje (brez sprememb) primerno za priklučitev kuhhalne plošče, se posvetujte z električarjem. Morebitne spremembe na omrežju lahko izvede le ustrezno usposobljen električar.

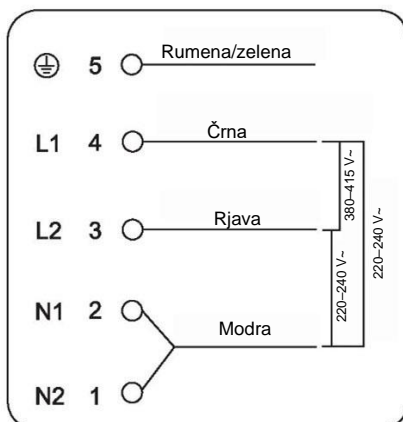

Če ima izbrani aparat skupno vsaj 4 grelne enote, ga lahko priklučite neposredno na omrežje prek enofaznega električnega priključka, kot je prikazano spodaj.

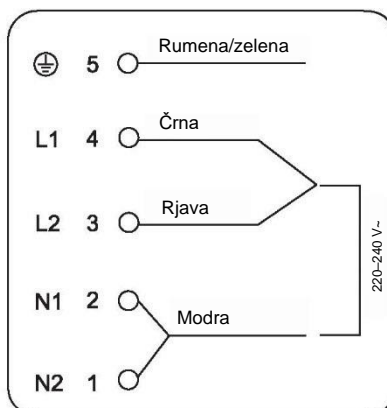
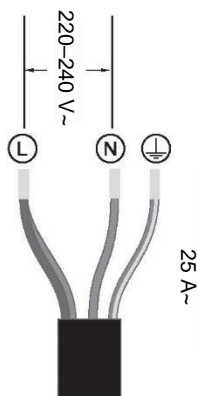

- Če je kabel poškodovan ali ga je treba zamenjati, mora postopek izvesti ustrezno usposobljen strokovnjak pooblaščenega servisa, ki ima na voljo ustrezna orodja, da se izognete morebitnim nezgodam.
- Če kuhhalno ploščo priključite neposredno na omrežje, morate vgraditi večpolni odklopnik z razdaljo med kontakti vsaj 3 mm.
- Monter mora zagotoviti, da je priključitev na električno omrežje ustrezna in skladna z varnostnimi predpisi.
- Kabel ne sme biti prepognjen ali stisnjen.
- Redno preverjajte stanje kabla. Če ga je treba zamenjati, smejo to storiti samo pooblašчени serviserji.



Spodnja površina in napajalni kabel kuhhalne ploščice po vgradnji nista dostopna.



ODSTRANJEVANJE:
Tega izdelka ne odlagajte med nerazvrščene komunalne odpadke. Takšne odpadke je treba zbirati ločeno za posebno obdelavo.

Ta aparat je označen v skladu z evropsko direktivo 2012/19/EU o odpadni električni in elektronski opre (OEEO). S pravilnim načinom odstranjevanja izdelka boste pomagali preprečiti morebitne negativne posledice za okolje in zdravje ljudi, ki bi jih lahko povzročilo nepravilno odstranjevanje izdelka.

Simbol na izdelku označuje, da s tem izdelkom ni dovoljeno ravnati kot z običajnimi gospodinjskimi odpadki. Treba ga je odpeljati na zbirno mesto za recikliranje električne in elektronske opreme.

Ta aparat je treba odstraniti na poseben način. Za natančnejše informacije o predelavi, recikliranju in ravnanju s tem izdelkom se obrnite na lokalni občinski organ, komunalno službo ali trgovino, v kateri ste izdelek kupili.

Za natančnejše informacije o predelavi, recikliranju in ravnanju s tem izdelkom se obrnite na svoj lokalni urad, komunalno službo ali trgovino, v kateri ste izdelek kupili.