

**EOD6P77X**

**EOD6P77Z**

**KODDP77X**

<b>SQ</b>	Udhëzimet për përdorim   <b>Furrë</b>	<b>2</b>
<b>BG</b>	Ръководство за употреба   <b>Фурна</b>	<b>34</b>
<b>HR</b>	Upute za uporabu   <b>Pećnica</b>	<b>67</b>
<b>CS</b>	Návod k použití   <b>Trouba</b>	<b>98</b>
<b>ET</b>	Kasutusjuhend   <b>Ahi</b>	<b>129</b>
<b>HU</b>	Használati útmutató   <b>Sütő</b>	<b>159</b>
<b>LV</b>	Lietošanas instrukcija   <b>Cepeškrāsns</b>	<b>190</b>
<b>LT</b>	Naudojimo instrukcija   <b>Orkaitė</b>	<b>221</b>
<b>MK</b>	Упатство за ракување   <b>Печка</b>	<b>252</b>
<b>PL</b>	Instrukcja obsługi   <b>Piekarnik</b>	<b>285</b>
<b>PT</b>	Manual de instruções   <b>Forno</b>	<b>317</b>
<b>RO</b>	Manual de utilizare   <b>Cuptor</b>	<b>349</b>
<b>SR</b>	Упутство за употребу   <b>Пећница</b>	<b>380</b>
<b>SK</b>	Návod na používanie   <b>Rúra</b>	<b>413</b>
<b>SL</b>	Navodila za uporabo   <b>Pečica</b>	<b>444</b>
<b>ES</b>	Manual de instrucciones   <b>Horno</b>	<b>474</b>
<b>TR</b>	Kullanma Kılavuzu   <b>Fırın</b>	<b>505</b>

# Mirë se vini në Electrolux! Faleminderit që keni zgjedhur pajisjen tonë.



Në përpjekjet tona për të qenë ekologjikë, ne jemi duke reduktuar asetet e letrës dhe po ofrojmë manuale të plota përdorimi në internet. Aksesoni manualin tonë të plotë të përdorimit në [electrolux.com/manuals](http://electrolux.com/manuals)



Merrni këshilla përdorimi, broshura, informacione për ndreqjen e problemeve, shërbimin dhe riparimin në [electrolux.com/support](http://electrolux.com/support)



Për më shumë receta, këshilla, diagnostikim problemesh, shkarkoni aplikacionin **My Electrolux Kitchen**.



Rezervohet mundësia e ndryshimeve.

## PËRMBAJTJA

1. INFORMACIONI I SIGURISË.....	2
2. UDHËZIMET PËR SIGURINË.....	4
3. INSTALIMI.....	7
4. PËRSHKRIM I PRODUKTIT.....	9
5. PANELI I KONTROLLIT.....	10
6. PËRPARA PËRDORIMIT TË PARË.....	10
7. PËRDORIMI I PËRDITSHËM.....	11
8. FUNKSIONET E ORËS.....	17
9. PËRDORIMI I AKSESORËVE.....	19
10. FUNKSIONET SHITESË.....	20
11. UDHËZIME DHE KËSHILLA.....	21
12. KUJDESI DHE PASTRIMI.....	24
13. ZGJIDHJA E PROBLEMEVE.....	29
14. TË DHËNAT TEKNIKE.....	30
15. EFIKASITETI ENERGJETIK.....	31
16. STRUKTURA E MENYSË.....	32
17. ÇËSHTJE QË LIDHEN ME AMBIENTIN.....	33

## 1. ⚠ INFORMACIONI I SIGURISË

Përpara instalimit dhe përdorimit të pajisjes, lexoni me kujdes udhëzimet e ofruara. Prodhuesi nuk është përgjegjës për lëndimet apo dëmet si rezultat i instalimit apo përdorimit të papërshtatshëm. Gjithmonë mbajini udhëzimet në një vend të sigurt dhe ku mund të arrihen lehtë për t'iu referuar në të ardhmen.

## **1.1 Siguria e fëmijëve dhe personave me probleme**

- Kjo pajisje mund të përdoret nga fëmijë të moshës 8 vjeç e sipër dhe persona me aftësi të kufizuara fizike, ndijimesh ose mendore ose që nuk kanë eksperiencë dhe njohuri, nëse këta mbahen nën mbikëqyrje ose udhëzohen për përdorimin e sigurt të pajisjes dhe i kuptojnë rreziqet e përdorimit. Fëmijët nga nën 8 vjeç dhe personat me aftësi të kufizuara shumë të theksuara dhe komplekse duhet të mbahen larg nga pajisja, përveçse kur mbahen nën monitorim të vazhdueshëm.
- Fëmijët duhet të monitorohen për t'u siguruar se nuk luajnë me pajisjen.
- Mbajeni të gjithë paketimin larg nga fëmijët dhe hidheni atë siç kërkohet.
- **PARALAJMËRIM:** Pajisja dhe pjesët e saj të arritshme nxehen gjatë përdorimit. Mbajini fëmijët dhe kafshët shtëpiake larg pajisjes gjatë kohës që ajo është në përdorim dhe kur ftohet.
- Nëse pajisja ka një mekanizëm për sigurinë e fëmijëve, ai duhet aktivizuar.
- Fëmijët nuk duhet të kryejnë pastrimin dhe mirëmbajtjen e pajisjes pa mbikëqyrje.

## **1.2 Siguria e përgjithshme**

- Kjo pajisje përdoret vetëm për gatim.
- Kjo pajisje është krijuar për përdorim shtëpiak në ambient të brendshëm.
- Kjo pajisje mund të përdoret në: zyra, dhoma hoteli, dhoma bujtine, dhoma hoteli rural, si dhe në vende të ngjashme ku përdorimi nuk tejkalon (mesatarisht) nivelet e përdorimit shtëpiak.
- Vetëm një person i kualifikuar duhet ta instalojë këtë pajisje dhe të ndërrojë kabllon.
- Mos e përdorni pajisjen përpara se ta instaloni në strukturën inkaso.
- Përpara mirëmbajtjes, shkëputeni pajisjen nga rrjeti elektrik.

- Nëse kordoni i energjisë elektrike është i dëmtuar, duhet të zëvendësohet nga prodhuesi, qendra e autorizuar e shërbimit e tij ose persona me kualifikim të ngjashëm për të shmangur një rrezik elektrik.
- **PARALAJMËRIM:** Për të shmangur mundësinë e goditjes elektrike, sigurohuni që pajisja të fiket përpara se të ndërroni llambën.
- **PARALAJMËRIM:** Pajisja dhe pjesët e saj të arritshme nxehen gjatë përdorimit. Duhet pasur kujdes për të shmangur prekjen e elementëve të ngrohjes ose sipërfaqes së brendësisë së pajisjes.
- Përdorni gjithmonë doreza furre për të hequr ose për të futur aksesorët ose enët për furrë.
- Për të hequr mbajtëset e rafteve, në fillim hiqni pjesën e përparme të mbajtëses së raftit dhe pastaj pjesën e pasme nga muret anësore. Montojini mbajtëset e rafteve në rendin e kundërt.
- Mos përdorni pastrues me avull për të pastruar pajisjen.
- Mos përdorni pastrues gërryes të fortë ose kruajtëse të mprehta metalike për të pastruar derën prej xhami, pasi mund të gërvishet sipërfaqja, gjë e cila mund të shkaktojë krisjen e xhamit.
- Hiqini të gjithë aksesorët dhe depozitimet/derdhjet e tepërta nga brenda pajisjes përpara pastrimit pirolitik.

## 2. UDHËZIMET PËR SIGURINË

### 2.1 Instalimi

#### **PARALAJMËRIM!**

Vetëm një person i kualifikuar duhet ta instalojë këtë pajisje.

- Hiqni të gjithë paketimin.
- Mos instaloni ose mos përdorni një pajisje të dëmtuar.
- Ndiqni udhëzimet e instalimit të dhëna me pajisjen.
- Gjithmonë bëni kujdes kur e lëvizni pajisjen sepse është e rëndë. Përdorni

gjithnjë doreza sigurie dhe këpucë të mbyllura.

- Mos e tërhiqni pajisjen nga doreza.
- Instaloheni pajisjen në një vend të sigurt dhe të përshtatshëm që plotëson kërkesat e instalimit.
- Ruani largësitë minimale nga pajisjet dhe njësitë e tjera.
- Përpara montimit të pajisjes, kontrolloni nëse dera e pajisjes hapet pa pengesë.
- Pajisja vjen me një sistem elektrik ftohjeje. Duhet vënë në punë përmes lidhjes nga priza.

Lartësia minimale e mobilies (Mobilia nën lartësinë minimale të suprinës)	590 (600) mm
Gjerësia e mobilies	560 mm
Thellësia e mobilies	550 (550) mm
Lartësia e pjesës së përparme të pajisjes	594 mm
Lartësia e pjesës së pasme të pajisjes	576 mm
Gjerësia e pjesës së përparme të pajisjes	595 mm
Gjerësia e pjesës së pasme të pajisjes	559 mm
Thellësia e pajisjes	569 mm
Thellësia inkaso e pajisjes	548 mm
Gjerësia me derën të hapur	1022 mm
Madhësia minimale e hapjes së ventilimit. Hapja e vendosur në pjesën e pasme poshtë	560x20 mm
Gjatësia e kablos kryesore të furnizimit. Kablloja është vendosur në këndin e djathtë të pjesës së pasme	1500 mm
Vidat e montimit	4x25 mm

## 2.2 Lidhja elektrike



### PARALAJMËRIM!

Rrezik zjarri dhe goditjeje elektrike.

- Të gjitha lidhjet elektrike duhen kryer nga një elektrikist i kualifikuar.
- Pajisja duhet tokëzuar.
- Sigurohuni që parametrat në pllakën e specifikimeve të përkojnë me vlerat elektrike të rrjetit elektrik.
- Përdorni gjithmonë një prizë të tokëzuar të instaluar si duhet.
- Mos përdorni përshtatës me shumë spina dhe kablo zgjatuese.
- Sigurohuni që të mos dëmtoni prizën dhe kabllon elektrike. Nëse kabloja elektrike duhet zëvendësuar, kjo duhet bërë nga Qendra jonë e autorizuar e shërbimit.
- Mos i lini kabllot elektrike që të prekin derën e pajisjes ose t'i afrohen asaj apo

hapësirës poshtë pajisjes, veçanërisht kur është në punë ose dera është e nxehtë.

- Mbrojtja nga goditja e pjesëve me korrent dhe të izoluar duhet të shtrëngohet në mënyrë të tillë që të mos hiqet pa vegla.
- Pajisjen futeni në prizë vetëm në fund të instalimit. Sigurohuni që spina të jetë e arritshme pas montimit të pajisjes.
- Nëse priza është e lirë, mos e futni spinën.
- Mos e shkëputni pajisjen nga rrjeti duke e tërhequr nga kabllot elektrike. Gjithmonë tërhiqeni kabllon elektrike duke e kapur nga spina.
- Përdorni mjetet e duhura izoluese: çelësat mbrojtës, siguresat (siguresat që vidhosen duhet të hiqen nga foleja), salvavitat dhe kontaktorët.
- Instalimi elektrik duhet të ketë një pajisje instaluese e cila ju lejon të shkëpusni pajisjen nga rryma elektrike në të gjitha polet. Pajisja instaluese duhet të ketë një hapje kontakti me gjerësi minimale 3 mm.
- Mbylleni plotësisht derën e pajisjes, përpara se të lidhni spinën e rrymës me prizën e rrymës.
- Kjo pajisje ofrohet me spinë dhe kordon elektrik.

### Llojet e kablove të përshtatshme për instalim ose zëvendësim për Evropën:

H07 RN-F, H05 RN-F, H05 RRF, H05 VV-F, H05 V2V2-F (T90), H05 BB-F

Për pjesën e kabllot, referojuni fuqisë së përgjithshme në pllakën e specifikimeve. Gjithashtu mund t'i referoheni tabelës:

Korrenti gjithsej (W)	Seksioni i kordonit (mm <sup>2</sup> )
maksimumi 1380	3x0.75
maksimumi 2300	3x1
maksimumi 3680	3x1.5

Kordoni i tokëzimit (kablo e gjelbër/verdhë) duhet të jetë 2 cm më i gjatë sesa kabllot kafe të fazës dhe blu të nulit.

## 2.3 Përdorimi

### PARALAJMËRIM!

Rrezik plagosjeje, djegiesh dhe goditjeje elektrike ose shpërthimi.

- Mos i ndryshoni specifikimet e pajisjes.
- Sigurohuni që vendet e ventilimit të mos jenë bllokuar.
- Mos harroni ta kontrolloni pajisjen gjatë punës.
- Çaktivizojeni pajisjen pas çdo përdorimi.
- Tregoni kujdes në hapjen e derës së pajisjes kur pajisja është në punë. Mund të çlirohet avull i nxehtë.
- Mos e vendosni në punë pajisjen me duar të lagura ose kur keni pasur kontakt me ujën.
- Mos ushtroni presion mbi derën e hapur.
- Mos e përdorni pajisjen si sipërfaqe pune ose si sipërfaqe mbështetëse.
- Hapeni derën e pajisjes me kujdes. Përdorimi i përbërësve me alkool mund të krijojë një përzierje alkooli dhe ajri.
- Mos lejoni që pajisja të bjerë në kontakt me shkëndija apo flakë të hapura kur hapni derën.
- Mos vendosni produkte që marrin flakë ose sende të lagura me produkte të ndezshme brenda, pranë pajisjes ose mbi të.

### PARALAJMËRIM!

Rrezik dëmtimi i pajisjes.

- Për të parandaluar dëmtimin ose çngjyrosjen e emailit:
  - mos fusni enët e furrës ose objekte të tjera në pajisje drejtpërsëdrejti në fund.
  - mos fusni letër alumini drejtpërdrejt në pjesën e poshtme të hapësirës së pajisjes.
  - mos hidhni ujë drejtpërdrejt në pajisjen e nxehtë.
  - mos lini enë të lagura dhe ushqim në pajisje pasi të keni mbaruar gatimin.
  - bëni kujdes kur hiqni ose vendosni aksesorët.
- Çngjyrimi i emailimit ose i inoksit nuk ndikon në funksionimin e pajisjes.

- Përdorni tepsi të thellë për kekë të butë. Lëngjet e frutave shkaktojnë njolla që mund të mbesin përgjithmonë.
- Gjithmonë gatuani me derën e pajisjes të mbyllur.
- Nëse pajisja është instaluar pas një paneli mobileje (p.sh. një derë), sigurohuni që dera të mos mbyllet asnjëherë kur pajisja është në punë. Pas një paneli të mbyllur mobileje mund të akumulohet nxehtësi dhe lagështi, të cilat mund të shkaktojnë si rrjedhim dëme në pajisje, banesë apo dysheme. Mos e mbyllni panelin e mobilies derisa pajisja të jetë ftohur plotësisht pas përdorimit.

## 2.4 Kujdesi dhe pastrimi

### PARALAJMËRIM!

Rrezik plagosjeje, zjarri ose dëmtimi të pajisjes.

- Përpara se të kryeni mirëmbajtjen e pajisjes, çaktivizojeni atë dhe hiqeni nga priza.
- Sigurohuni që pajisja të jetë e ftohtë. Ka rrezik që panelet prej xhami të thyhen.
- Ndërroni menjëherë panelet prej xhami të derës kur janë të dëmtuara. Kontaktoni qendrën e autorizuar të shërbimit.
- Tregoni kujdes kur e hiqni derën nga pajisja. Dera është e rëndë!
- Pastrojeni pajisjen rregullisht për të parandaluar dëmtimin e materialit të sipërfaqes.
- Pastrojeni pajisjen me një leckë të butë të lagësht. Përdorni vetëm detergjente neutrale. Mos përdorni produkte gërryese, materiale pastruese të ashpra, tretës ose objekte metalike.
- Nëse përdorni spërkatës për furrën, ndiqni udhëzimet e sigurisë në paketim.

## 2.5 Pastrimi pirolitik

### PARALAJMËRIM!

Rrezik plagosjeje/zjarri/emetimesh kimike (avuj) në regjimin pirolitik.

- Para se të kryeni pastrimin pirolitik dhe të bëni ngrohjen paraprake, hiqni nga hapësira e brendshme e furrës:

- çdo mbetje të tepërt ushqimore, vaj apo yndyrë të derdhur / depozituar.
- çdo objekt të lëvizshëm (duke përfshirë raftet, mbajtëset e anës, etj. që kanë ardhur me produktin) veçanërisht çdo tenxhere, tigan, tavë, takëme etj., që nuk ngjisin.
- Lexoni me kujdes të gjitha udhëzimet për pastrimin pirolitik.
- Mbajini fëmijët larg pajisjes, gjatë kohës që pastrimi pirolitik është në funksionim. Pajisja bëhet shumë e nxehtë dhe del ajër i nxehtë nga vrimat e ftohjes së parme.
- Pastrimi pirolitik është një funksion me temperaturë të lartë që mund të çlirojë avuj nga mbetjet e gatimit dhe materialet e ndërtimit, si p.sh. konsumatorëve u këshillohet të:
  - sigurojnë ajrim të mirë gjatë dhe pas pastrimit pirolitik.
  - sigurojnë ajrim të mirë gjatë dhe pas nxehtësë paraprake fillestare.
- Mos derdhni apo hidhni ujë në derën e furrës gjatë dhe pas pastrimit pirolitik për të shmangur dëmtimin e paneleve prej xhami.
- Avujt e lëshuar nga furrat pirolitike/mbetjet e gatimit siç përshkruhet nuk janë të dëmshme për njerëzit, duke përfshirë fëmijët ose personat me probleme mjekësore.
- Mbani larg kafshët shtëpiake nga pajisja gjatë dhe pas pastrimit pirolitik dhe nxehtësë paraprake. Kafshët shtëpiake të vogla (sidomos zogj dhe zvarranikë) mund të jenë shumë të ndjeshëm ndaj ndryshimeve të temperaturës dhe avujve të nxjerrë.
- Sipërfaqet jongjitëse në tenxhere, tiganë, tepsit, takëme etj. mund të dëmtohen nga pastrimi pirolitik në temperaturë të larë i të gjitha furrave pirolitike dhe mund të jetë dhe burim avujsh të dëmshëm në nivel të ulët.

## 2.6 Ndriçimi i brendshëm

### PARALAJMËRIM!

Rrezik goditjeje elektrike.

- Në lidhje me llambat brenda produktit dhe llambat e pjesëve të këmbimit të shitura veçmas: Këto llamba janë prodhuar për kushte ekstreme fizike në pajisjet elektroshtëpiake, si p.sh. temperaturë, dridhje, lagështirë, ose janë prodhuar për të sinjalizuar informacion rreth statusit të përdorimit të pajisjes. Ato nuk janë prodhuar për t'u përdorur në aplikacione të tjera dhe nuk janë të përshtatshme për ndriçim në ambiente shtëpiake.
- Ky produkt përmban një burim drite të klasit G të efikasitetit të energjisë.
- Përdorni vetëm llamba me të njëjtat specifike.

## 2.7 Shërbimi

- Për të riparuar pajisjen kontaktoni me qendrën e autorizuar të shërbimit.
- Përdorni vetëm pjesë rezervë origjinale.

## 2.8 Hedhja

### PARALAJMËRIM!

Rrezik plagosjeje ose mbytjeje.

- Kontaktoni me autoritetin tuaj komunal për informacion se si ta hidhni pajisjen.
- Shkëputeni pajisjen nga rrjeti i furnizimit me energji.
- Priteni kabllon e rrjetit elektrik pranë pajisjes dhe hidhni atë.
- Hiqni kapësen e derës për të parandaluar që fëmijët kafshët shtëpiake të ngecin brenda pajisjes.

## 3. INSTALIMI

### PARALAJMËRIM!

Referojuni kapitujve për sigurinë.

### 3.1 Montimi inkaso



[www.youtube.com/electrolux](http://www.youtube.com/electrolux)  
[www.youtube.com/aeg](http://www.youtube.com/aeg)

How to install your AEG/Electrolux  
Oven - Column installation 

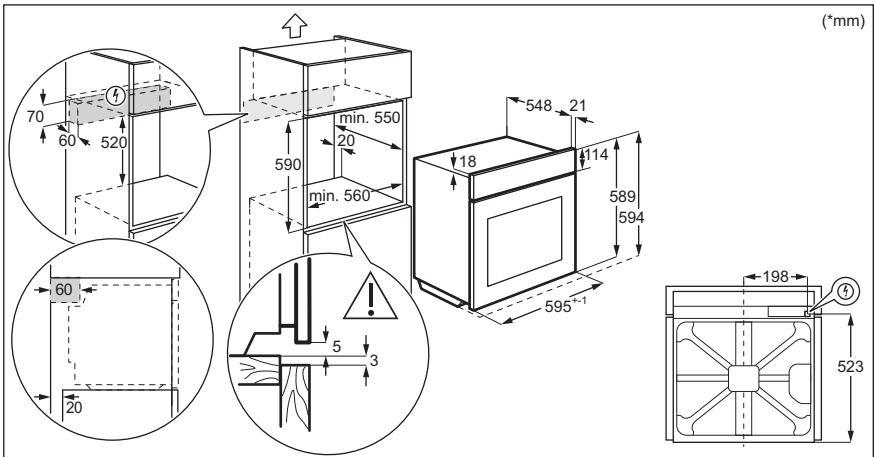
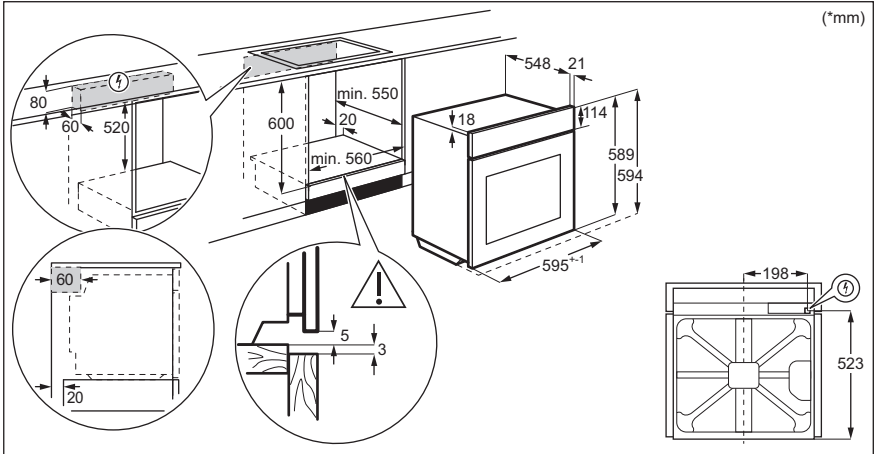



### 3.2 Sigurimi i furrës në kabinet

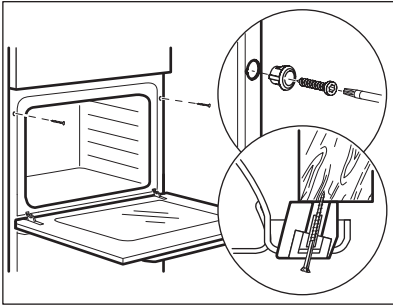

## 4. PËRSHKRIM I PRODUKTIT

### 4.1 Pasqyra e përgjithshme

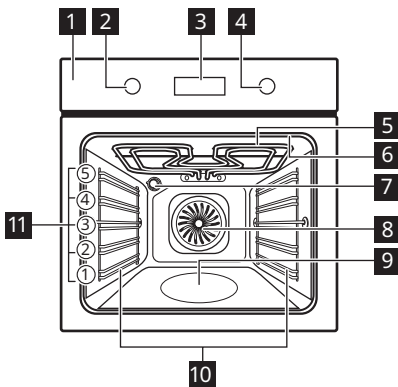

- 1** Paneli i kontrollit
- 2** Çelësi i funksioneve të ngrohjes
- 3** Ekрани
- 4** Çelësi i kontrollit
- 5** Elementi i ngrohjes
- 6** Priza e sensorit të ushqimit
- 7** Llamba
- 8** Ventilimi
- 9** Zbalcim i brendshëm
- 10** Mbështetje e raftit, i lëvizshëm
- 11** Poyicioni i raftit

### 4.2 Aksesorët

- **Rafti me rrjetë**  
Për enë gatimi, forma keku, rosto.
- **Tava e pjekjes**  
Për kekë dhe kuleçë.
- **Tava e skarës/pjekjes**  
Për pjekje dhe rosto ose si tavë për mbledhjen e yndyrës.

- **Sensori i ushqimit**  
Për të matur se sa gatuhet ushqimi.
- **Korridor i teleskopik**  
Me shinat teleskopike mund t'i vendosni dhe hiqni raftet më lehtë.

## 5. PANELI I KONTROLLIT



### 5.1 Dorezat e palosshme

Për të përdorur pajisjen shtypni çelësin. Çelësi del jashtë.

### 5.2 Përmbledhje e panelit të kontrollit

Zgjidhni një funksion të nxehtë për të ndezur pajisjen. Kthejeni çelësin për funksionet e

nxehtë në pozicionin e fikjes për të fikur pajisjen.

				OK
Kohëmatësi	Nxehtë e shpejtë	Të lehta	Sensori i ushqimit	Konfirmimi cilësimit

### 5.3 Ekranit

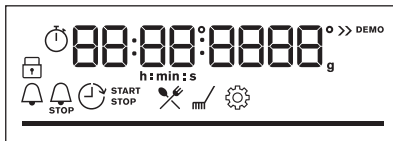

Ekranit me funksionet kryesore.

### Treguesit e ekranit

#### Treguesit bazë

				
Kyçje	Gatim i asistuar	Pastrimi	Cilësimet	Nxehtë e shpejtë

#### Treguesit e kohëmatësit

			
Kujtuesi i minutave	Koha e përfundimit	Shtyrja e orarit	Kohëmatësi me rritje

**Shiriti i progresit** - për temperaturën ose kohën. Shiriti është plotësisht i kuq kur pajisja arrin temperaturën e caktuar.

Treguesi i gatimit me avull



Sensori i ushqimit treguesi



## 6. PËRPARA PËRDORIMIT TË PARË

### PARALAJMËRIM!

Referojuni kapitujve për sigurinë.

## 6.1 Pastrimi fillestar

Para përdorimit të parë pastroni pajisjen bosh dhe vendosni kohën:



00:00

Vendosni kohën. Shtypni **OK**.

## 6.2 Ngrohja paraprake fillestare

Ngrohni paraprakisht furrën bosh përpara përdorimit të parë.

**Hapi 1** Hiqni të gjithë aksesorët dhe mbajtëset e rafteve që mund të hiqen nga furra.

**Hapi 2** Vendosni temperaturën maksimale për funksionin:   
Lëreni furrën të punojë për 10.

**Hapi 3** Vendosni temperaturën maksimale për funksionin:   
Lëreni furrën të punojë për 15min.

 Furra mund të nxjerrë erë të keqe dhe tym gjatë ngrohjes paraprake. Sigurohuni që dhoma të jetë e ajrosur mirë.

## 7. PËRDORIMI I PËRDITSHËM



### PARALAJMËRIM!

Referojuni kapitujve për sigurinë.

### 7.1 Mënyra e vendosjes: Funksionet e nxehtjes

**Hapi 1** Kthjeni çelësin e funksioneve të nxehtjes dhe zgjidhni një funksion të nxehtjes.

**Hapi 2** Rrotullojeni çelësin e komandimit për të cilësuar temperaturën.

 - shtypeni e mbajeni për të aktivizuar funksionin: Nxehte e shpejtë. Kjo është e disponueshme vetëm për disa funksione furre.

### Gatimi me avull

Sigurohuni që furra të jetë e ftohtë.

**Hapi 1**

**Hapi 2**

**Hapi 3**

**Hapi 4**

## Gatimi me avull

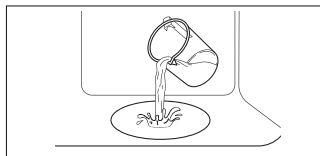

Nxehni paraprakisht furrën bosh për 10 minuta për të krijuar lagështirë. Futni ushqim në furrë.

Mbusheni relievin e hapësirës së brendshme me ujë rubineti.

Zgjidhni funksionin e nxehtës me avull.

Vendosni temperaturën.

**i** Kapaciteti maksimal i relievit të hapësirës së brendshme është 250 ml. Mos e rimbushni relievin e hapësirës së brendshme gjatë gatimit ose kur furra është e nxehtë.

## Kur gatimi me avull përfundon:

### Hapi 1

Kthejeni çelësin e funksioneve të nxehtës në pozicionin e fikjes për të fikur furrën.

### Hapi 2

Hapni derën plotësisht. Lagështira e çliruar mund të shkaktojë djegie.

### Hapi 3

Sigurohuni që furra të jetë e ftohtë. Hiqni ujin e mbetur nga relievi i hapësirës së brendshme.

## 7.2 Funksionet e nxehtës

### Funksionet e nxehtës

### Aplikimi



Ventilator i plotë

Për të pjekur në deri në tre pozicione të raftit njëkohësisht dhe për të tharë ushqimin. Vendosni temperaturën 20 - 40°C më poshtë se sa për Gatim tradicional.



Gatim tradicional

Për të pjekur ushqimin në një nivel furre.



SteamBake

Për të shtuar lagështirë gjatë gatimit. Për të marrë ngjyrën e duhur dhe kore kërcitëse gjatë pjekjes. Për të dhënë më shumë lëng gjatë ringrohjes. Për konservimin e frutave ose zarzavateve.



Funksioni i picës

Për të pjekur pica. Për karamelizim intensiv dhe një fund kërcitës.







Nxehtësia e poshtme

Për pjekjen e kekëve me fund kërcitës dhe për ruajtjen e ushqimit.



Ushqime të ngrira

Për të gatuar ushqime të shpejta (p.sh. patate të skuqura, patate me prerje trekëndore ose kuleç) krokante.

Funksionet e nxejjes	Aplikimi
 <p><b>Pjekje vent. me lagështirë</b></p>	Ky funksion është krijuar për të kursyer energji gjatë gatimit. Kur përdorni këtë funksion, temperatura në hapësirën e brendshme mund të ndryshojë nga temperatura e vendosur. Përdoret nxehtësia e mbetur. Fuqia e ngrohjes mund të pakësohet. Për më shumë informacion referojuni kapitullit "Përdorimi ditor", Shënime mbi: Pjekje vent. me lagështirë.
 <p><b>Skara</b></p>	Për të pjekur në skarë ushqime të sheshta dhe për të thekur bukë.
 <p><b>Skarë turbo</b></p>	Për të pjekur nyja të mëdha mishi ose shpendësh me kocka në një pozicion rafti. Për të bërë gratina dhe për të karamelizuar.
 <p><b>Menyja</b></p>	Për të hyrë te menyja: Gatim i asistuar, Pastrimi, Cilësimet.

### 7.3 Shënime mbi:Pjekje vent. me lagështirë

Ky funksion ishte përdorur për të qenë në pajtim me kategorinë e efikasitetit energjetik dhe kërkesat e ekodizajnit (sipasEU 65/2014 dheEU 66/2014). Testimet sipas: IEC/EN 60350-1.

Dera e furrës duhet të mbyllet gjatë gatimit në mënyrë që funksioni të mos ndërpritet dhe që furra të funksionojë me efikasitetin më të lartë të mundshëm të energjisë.

Kur përdorni këtë funksion llamba fiket automatikisht pas 30 sekondash.

Për udhëzimet e gatimit referojuni kapitullit "Udhëzime dhe këshilla", Pjekje vent. me lagështirë.Për rekomandime të përgjithshme të kursimit të energjisë, referojuni kapitullit "Efikasiteti i energjisë", Kursimi i energjisë.

### 7.4 Si të vendosni:Gatim i asistuar

Çdo gatim në këtë nënmeny ka një funksion të nxejjes dhe temperaturë të rekomanduar. Përdoreni funksionin për të përgatitur një pjatë shpejt me cilësimet e paracaktuara. Gjithashtu mund të rregulloni kohën dhe temperaturën gjatë gatimit.

Kur funksioni mbaron kontrolloni nëse ushqimi është gati.

Për disa prej gatime ju mund të gatuani gjithashtu me:	Niveli i gatimit të një gjelle:		
<ul style="list-style-type: none"> <li>Sensori i ushqimit</li> </ul>	<ul style="list-style-type: none"> <li>I pjekur pak</li> <li>I gatuar mesatarisht</li> <li>I gatuar mirë</li> </ul>		
<b>Hapi 1</b>	<b>Hapi 2</b>	<b>Hapi 3</b>	<b>Hapi 4</b>



Hyni në meny.



Zgjidhni Gatim i asistuar.  
Shtypni **OK**.



**P1 - P...**

Zgjidhni gatimin. Shtypni **OK**.



**OK**

Vendoseni enën në furrë.  
Konfirmo cilësimin.

## 7.5 Gatim i asistuar

### Legjenda



Sasia e ujit për funksionin e avullit.







Ngrohni pajisjen përpara se të filloni gatimin.















### Legjenda





























Niveli i raftit.













Ekrani tregon **P** dhe një **numër** të gatimit që mund ta kontrolloni në tabelë.

Gatimi	Pesha	Niveli i raftit / Aksesori
<b>1</b> Mish i pjekur lope, i pjekur pak		
<b>2</b> Mish i pjekur lope, mesatare	1 - 1.5 kg; 4 - 5 cm copa të trasha	 <b>2; tepsi pjekjeje</b> Skuqni mishin për disa minuta në një tigan të nxehtë. Fusni në pajisje.
<b>3</b> Mish i pjekur lope, e pjekur mirë		
<b>4</b> Bifteq, mesatare	180 - 220 g për copë; 3 cm feta të trasha	  <b>3; enë pjekjeje në raftin e telit</b> Skuqni mishin për disa minuta në një tigan të nxehtë. Fusni në pajisje.
<b>5</b> Rosto viçi / fërguar (brinjë kryesore, rrethore lart, anësore e trashë)	1.5 - 2 kg	 <b>2; enë pjekjeje në raftin e telit</b> Skuqni mishin për disa minuta në një tigan të nxehtë. Shtoni lëng. Fusni në pajisje.
<b>6</b> Mish i pjekur lope, i pjekur pak (gatim i ngadaltë)		
<b>7</b> Mish i pjekur lope, mesatare (gatim i ngadaltë)	1 - 1.5 kg; 4 - 5 cm copa të trasha	 <b>2; tavë për pjekje</b> Përdorni erëzat tuaja të preferuara ose thjesht kripë dhe piper të freskët të bluar. Skuqni mishin për disa minuta në një tigan të nxehtë. Fusni në pajisje.
<b>8</b> Mish i pjekur lope, e pjekur mirë (gatim i ngadaltë)		

	<b>Gatimi</b>	<b>Pesha</b>	<b>Niveli i raftit / Aksesori</b>
<b>9</b>	<b>Filetë, e pjekur pak</b> (gatim i ngadaltë)		 <b>2; tepsi pjekjeje</b> Përdorni erëzat tuaja të preferuara ose thjesht kripë dhe piper të freskët të bluar. Skuqni mishin për disa minuta në një tigan të nxehtë. Fusni në pajisje.
<b>10</b>	<b>Filetë, mesatare</b> (gatim i ngadaltë)	0,5 - 1,5 kg; 5 - 6 cm copa të trasha	
<b>11</b>	<b>Fileto, e pjekur mirë</b> (gatim i ngadaltë)		
<b>12</b>	<b>Rosto vici</b> (p.sh. shpatull)	0.8 - 1.5 kg; 4 cm copa të trasha	 <b>2; enë pjekjeje në raftin e telit</b> Përdorni erëzat tuaja të preferuara. Shtoni lëng. Pjekje e mbuluar.
<b>13</b>	<b>Qafa ose shpatulla e pjekur nga derri</b>	1.5 - 2 kg	 <b>2; enë pjekjeje në raftin e telit</b> Pasi të ketë kaluar gjysma e kohës së gatimit, kthejeni mishin nga ana tjetër.
<b>14</b>	<b>Mish derri në copa</b> (gatim i ngadaltë)	1.5 - 2 kg	 <b>2; tepsi pjekjeje</b> Përdorni erëzat tuaja të preferuara. Pasi të ketë kaluar gjysma e kohës së gatimit, kthejeni mishin nga ana tjetër për pjekje të barabartë.
<b>15</b>	<b>ljë, e freskët</b>	1 - 1.5 kg; 5 - 6 cm copa të trasha	 <b>2; gatim rosto në raftin me rrjetë</b> Përdorni erëzat tuaja të preferuara.
<b>16</b>	<b>Brinjë</b>	2 - 3 kg; përdorni brinjë të pagatuara, 2 - 3 cm të holla	 <b>3; tigan i thellë</b> Shtoni lëng për të mbuluar pjesën e poshtme të enës. Pasi të ketë kaluar gjysma e kohës së gatimit, kthejeni mishin nga ana tjetër.
<b>17</b>	<b>Kofshë qengji me kocka</b>	1.5 - 2 kg; 7 - 9 cm copa të trasha	 <b>2; gatim rosto në tavë për pjekje</b> Shtoni lëng. Pasi të ketë kaluar gjysma e kohës së gatimit, kthejeni mishin nga ana tjetër.
<b>18</b>	<b>Pulë e plotë</b>	1 - 1.5 kg; e freskët	 <b>2;  200 ml; gatim tave në tavë për pjekje</b> Përdorni erëzat tuaja të preferuara. Pasi të ketë kaluar gjysma e kohës së gatimit, kthejeni pulën nga ana tjetër për pjekje të barabartë.
<b>19</b>	<b>Gjysmë pule</b>	0.5 - 0.8 kg	 <b>3; tepsi pjekjeje</b> Përdorni erëzat tuaja të preferuara.
<b>20</b>	<b>Gjoks pule</b>	180 - 200 g për copë	  <b>2; tavë në raftin e telit</b> Përdorni erëzat tuaja të preferuara. Skuqni mishin për disa minuta në një tigan të nxehtë.
<b>21</b>	<b>Kofshë pule, të freskëta</b>	-	 <b>3; tepsi pjekjeje</b> Nëse së pari keni marinuar këmbët e pulës, vendosni temperaturë më të ulët dhe gatujini më gjatë.
<b>22</b>	<b>Rosë, e plotë</b>	2 - 3 kg	 <b>2; enë pjekjeje në raftin e telit</b> Përdorni erëzat tuaja të preferuara. Vendosni mishin në tavën e rostos. Pasi të ketë kaluar gjysma e kohës së gatimit, kthejeni rosën nga ana tjetër.





	Gatimi	Pesha	Niveli i raftit / Aksesori
23	Patë, e plotë	4 - 5 kg	 2; tigan i thellë Përdorni erëzat tuaja të preferuara. Vendoseni mishin në tepsinë e thellë të pjekjes. Pasi të ketë kaluar gjysma e kohës së gatimit, kthejeni patën nga ana tjetër.
24	Copë mishi	1 kg	 2; rafti me rrjetë Përdorni erëzat tuaja të preferuara.
25	Peshk i plotë, në skarë	0.5 - 1 kg për peshk	 2; tepsi pjekjeje Mbusheni peshkun me gjalpë dhe përdorni erëzat dhe barishtet tuaja të preferuara.
26	Fileta peshku	-	  3; tavë në raftin e telit Përdorni erëzat tuaja të preferuara.
27	Kek me qumështor	-	 2;  tavë 28 cm me formë në raftin me rrjetë
28	Kek me mollë	-	  2;  100 - 150 ml; tavë për pjekje
29	Tartë me mollë	-	 2; formë byreku në raftin me rrjetë
30	Ëmbëlsirë me mollë	-	  2;  100 - 150 ml;  22 cm formë byreku në raftin me tel
31	Kekë Brownie	2 kg prej brumi	 3; tigan i thellë
32	Kekë në kupa me çokollatë	-	  2;  100 - 150 ml; tepsi kekësh me kupa në raftin me tel
33	Kek klasik	-	 2; tepsi buke në raftin me rrjetë
34	Patate të pjekura	1 kg	 2; tavë për pjekje Vendosini patatet e plota me lëkurë në tepsinë e pjekjes.
35	Feta	1 kg	 3; tepsi pjekjeje e veshur me letër furre Përdorni erëzat tuaja të preferuara. Pritini patatet në copa.
36	Perime të përziera në skarë	1 - 1.5 kg	 3; tepsi pjekjeje e veshur me letër furre Përdorni erëzat tuaja të preferuara. Pritini perimet në copa.
37	Kroketa, të ngrira	0.5 kg	 3; tepsi pjekjeje
38	Patate të holla, të ngrira	0.75 kg	 3; tepsi pjekjeje
39	Lazanjë me mish / zarzavate me peta të thata makaronash	1 - 1.5 kg	 2; tavë në raftin me rrjetë



	Gatimi	Pesha	Niveli i raftit / Aksesori
40	Patate gratin (patate të pagatuara)	1 - 1.5 kg	 1; tavë në raftin me rrjetë Pasi të ketë kaluar gjysma e kohës së gatimit, rrotullojeni tavën.
41	Picë e freskët, e hollë	-	  2;  100 ml; tavë për pjekje shtuar me letër furre
42	Picë e freskët, e trashë	-	  2; tavë për pjekje e veshur me letër pjekjeje
43	Quiche	-	 2; Tavë me formë në raftin me rrjetë
44	Bagetë / çabatë / bukë e bardhë	0.8 kg	  2;  150 ml; tepsi pjekjeje e veshur me letër furre Duhet më shumë kohë për bukë të bardhë.
45	Të gjitha drithërat / thekra / buka e errët të gjitha drithërat në tepsinë e bukës	1 kg	  2;  150 ml; tepsi pjekjeje e veshur me letër furre / taft teli

## 8. FUNKSIONET E ORËS

### 8.1 Funksonet e orës

Funksioni i orës	Përdorimi
 Kujtuesi i minutave	Kur përfundon kohëmatësi, bie sinjali akustik.
 Koha e gatimit	Kur përfundon kohëmatësi, bie sinjali dhe ndalon funksioni i nxehjes.
 Shtyrja e orarit	Për të shtyrë fillimin dhe / ose përfundimin e gatimit.
 Kohëmatësi me rritje	Maksimumi është 23 orë 59 minuta. Ky funksion nuk ndikon në funksionimin e furrës. Për të ndezur dhe fikur Kohëmatësi me rritje zgjidhni: Menyja, Cilësimet.

### 8.2 Si ta programoni: Funksonet e orës

Mënyra e vendosjes: Ora Ditore		
Hapi 1	Hapi 2	Hapi 3

## Mënyra e vendosjes: Ora Ditore



Për të ndryshuar orën e ditës, hyni te menya dhe zgjidhni Cilësimet, ora e ditës.

Caktoni orën.

Shtypni: OK.

## Mënyra e vendosjes: Kujtuesi i minutave

Hapi 1



Shtypni: 

Ekrani tregon:  
0:00  

Hapi 2



Caktoni Kujtuesi i minutave

Hapi 3



Shtypni: OK.

 Kohëmatësi fillon menjëherë numërimin mbrapsht.

## Si ta programoni: Koha e gatimit

Hapi 1



Zgjidhni një funksion nxeheje dhe vendosni temperaturën.

Hapi 2



Shtypni disa herë:  

Ekrani tregon:  
0:00  
  
STOP

Hapi 3



Vendosni kohën e gatimit.

Hapi 4



Shtypni: OK.

 Kohëmatësi fillon menjëherë numërimin mbrapsht.

## Si ta programoni: Shtyrja e orarit

Hapi 1



Zgjidhni funksionin e nxehtjes.

Hapi 2



Shtypni disa herë:  

Në ekran shfaqet: periudha e ditës  
 NISJA

Hapi 3



Vendosni kohën e fillimit.

Hapi 4



Shtypni: OK.

Ekrani tregon:  
--:--  
  
NDALIMI

Hapi 5



Vendosni kohën e mbarimit.

Hapi 6



Shtypni: OK.

 Kohëmatësi fillon të numërojë mbrapsht në një kohë të caktuar fillimi.

## 9. PËRDORIMI I AKSESORËVE

### PARALAJMËRIM!

Referojuni kapitujve për sigurinë.

### 9.1 Futja e aksesoreve

Një dhëmbëzim i vogël në pjesën e sipërme rrit sigurinë. Dhëmbëzimet janë gjithashtu

pajisje kundër animit. Buzët e ngritura përreth skarës parandalojnë rrëshqitjen nga rafti.

#### **Rafti me rrjetë:**

Shtyni raftin mes shufrave udhëzuese të mbajtëses së raftit dhe sigurohuni që këmbët të jenë me drejtim poshtë.

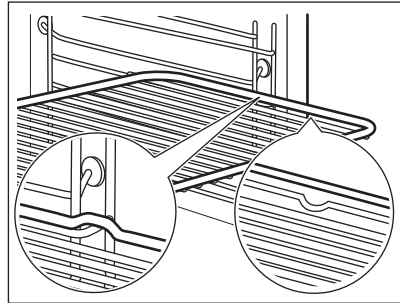

#### **Tava e pjekjes / Tigan i thellë:**

Shtyni tavën midis shufrave drejtuese të mbajtëses së raftit.

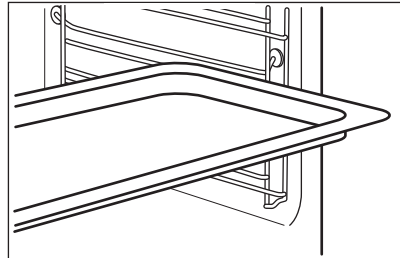

### 9.2 Sensori i ushqimit

Sensori i ushqimit - mat temperaturën brenda ushqimit.

**Duhet të vendosen dy temperatura të ndryshme:**



Temperatura e furrës.



Temperatura e brendshme.



**Për rezultate sa më të mira në gatim:**

Përbërësit duhet të jenë në temperaturë dhome.

mos e përdorni për gatime të lëngshme.

gjatë gatimit duhet të mbetet në enë.

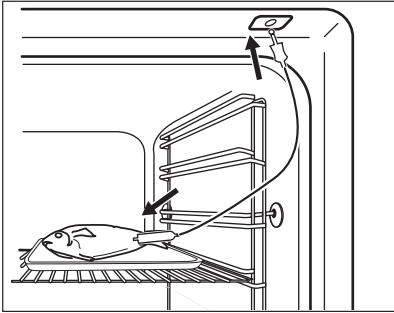
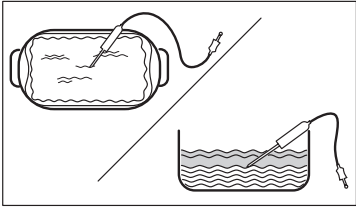
## 9.3 Si ta përdorni: Sensori i ushqimit

<b>Hapi 1</b>	Ndizni furrën.
<b>Hapi 2</b>	Vendosni një funksion nxeheje dhe nëse është e nevojshme, temperaturën e furrës.
<b>Hapi 3</b>	Futni: Sensori i ushqimit.
<b>Mish, pulë dhe peshk</b>	<b>tavë</b>
Futni majën e Sensori i ushqimit në qendër të mishit ose peshkut, në pjesën më të trashë nëse është e mundur. Sigurohuni që të paktën 3/4 e Sensori i ushqimit të jetë brenda pjatës.	Futni majën e Sensori i ushqimit saktësisht në qendër të tavës. Sensori i ushqimit duhet jetë i palëvizur në një vend gjatë gatimit. Përdorni një përbërës të ngurtë për të arritur këtë. Përdorni buzët e tavës së pjekjes për të mbajtur dorezën prej silikonit të Sensori i ushqimit. Maja e Sensori i ushqimit nuk duhet të prekë fundin e tavës së pjekjes.
	
<b>Hapi 4</b>	Futni Sensori i ushqimit në folenë në pjesën e përparme të furrës. Ekрани shfaq temperaturën e aktuale të: Sensori i ushqimit.
<b>Hapi 5</b>	 - shtypni për të vendosur temperaturën e brendshme të sensorit.
<b>Hapi 6</b>	<b>OK</b> - shtypeni për ta konfirmuar. Kur ushqimi arrin temperaturën e vendosur, dëgjohet sinjali. Mund të zgjidhni të ndaloni ose të vazhdoni gatimin për t'u siguruar që ushqimi është gatuar mirë.
<b>Hapi 7</b>	Hiqeni Sensori i ushqimit nga priza dhe nxirreni gatesën nga furra.
<b>⚠ PARALAJMËRIM!</b> Ka rrezik djegieje Sensori i ushqimit pasi nxehet. Kini kujdes kur e shkëpusni nga priza dhe kur e hiqni nga ushqimi.	

## 10. FUNKSIONET SHITESË

### 10.1 Kyçje

#### Ky funksion parandalon një ndryshim pa dashje të funksionit të pajisjes.



Ndizeni kur pajisja punon - gatimi i vendosur vazhdon, paneli i kontrollit është i kyçur.  
Ndizeni kur pajisja është e fikur - nuk mund të ndizet, paneli i kontrollit është i kyçur.

## Ky funksion parandalon një ndryshim pa dashje të funksionit të pajisjes.





 OK - shtypeni e mbajeni për të aktivizuar funksionin. Tingëllon një sinjal.

 OK - shtypeni e mbajeni për të ta çaktivizuar.

 3 x  - pulsion kur aktivizohet kyçja.

### 10.2 Fikja automatike

Për arsye sigurie pajisja fiket pas një farë kohe nëse një funksion i ngrohjes është në veprim dhe nuk ndryshoni asnjë cilësim.

 (°C)	 (o)
30 - 115	12.5
120 - 195	8.5
200 - 245	5.5



(°C)

250 - maksimumi



(o)

3

Fikja automatike nuk punon me funksionet: Të lehta, Sensori i ushqimit, Shtyrja e orarit.

### 10.3 Ventilatori i ftohjes

Kur pajisja është në punë, ventilatori i ftohjes ndizet automatikisht për t'i mbajtur sipërfaqet e pajisjes të ftohta. Nëse fikni pajisjen, ventilatori ftohës mund të vazhdojë të punojë derisa të ftohet pajisja.

## 11. UDHËZIME DHE KËSHILLA

### 11.1 Rekomandimet e gatimit



Temperatura dhe kohët e gatimit në tabela janë vetëm udhëzuese. Ato varen nga receta, cilësia dhe sasia e përbërësve të përdorur.

Pajisja juaj mund të pjekë apo të skuqë ndryshe nga pajisja që kishit më parë. Udhëzimet e mëposhtme tregojnë cilësimet e rekomanduara për temperaturën, kohën e gatimit dhe pozicionin e skarës për lloje të veçanta ushqimi. Nëse nuk gjeni përzgjedhjet për një recetë të veçantë, kërkoni për një të përafërt.

### 11.2 Pjekje vent. me lagështirë

Për rezultate optimale ndiqni sugjerimet e listuara në tabelën më poshtë.



Role të ëmbla, 16 copë



tavë për pjekje ose tavë e thellë



(°C)

180







2





(min)

20 - 30

		 (°C)		 (min)
Simite, 9 copë	tavë për pjekje ose tavë e thellë	180	2	30 - 40
Picë, e ngrirë, 0,35 kg	rafti rrjetë	220	2	10 - 15
Role biskotash	tavë për pjekje ose tavë e thellë	170	2	25 - 35
Kekë Brownie	tavë për pjekje ose tavë e thellë	175	3	25 - 30
Sufle, 6 copë	tasa qeramike në raftin e telit	200	3	25 - 30
Bazë pudingu pandispanje	tavë baze pandispanje në raft teli	180	2	15 - 25
Sandviç Viktoria	tavë pjekjeje mbi raft me rrjetë	170	2	40 - 50
Peshk i zier, 0,3 kg	tavë për pjekje ose tavë e thellë	180	3	20 - 25
Peshk i plotë, 0,2 kg	tavë për pjekje ose tavë e thellë	180	3	25 - 35
Fileta peshku, 0,3 kg	tavë pice mbi raft teli	180	3	25 - 30
Mish i zier, 0,25 kg	tavë për pjekje ose tavë e thellë	200	3	35 - 45
Shashlik, 0,5 kg	tavë për pjekje ose tavë e thellë	200	3	25 - 30
Biskota, 16 copë	tavë për pjekje ose tavë e thellë	180	2	20 - 30
Amareta, 24 copë	tavë për pjekje ose tavë e thellë	180	2	25 - 35
Kek me kupa, 12 copë	tavë për pjekje ose tavë e thellë	170	2	30 - 40
Pasta me kripë, 20 copë	tavë për pjekje ose tavë e thellë	180	2	25 - 30
Biskota me kore të shkrifët, 20 copë	tavë për pjekje ose tavë e thellë	150	2	25 - 35
Tarta të vogla, 8 copë	tavë për pjekje ose tavë e thellë	170	2	20 - 30
Perime, të ziera, 0,4 kg	tavë për pjekje ose tavë e thellë	180	3	35 - 45
Omëletë vegjetariene	tavë pice mbi raft teli	200	3	25 - 30
Perime mesdhetare, 0,7 kg	tavë për pjekje ose tavë e thellë	180	4	25 - 30

### 11.3 Pjekje vent. me lagështirë - aksesorët e rekomanduar



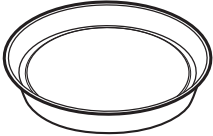



Përdorni tava dhe enë të errëta dhe joreflektuese. Ato e thithin më mirë nxehtësinë se enët me ngjyrë të çelur dhe reflektuese.







			
<b>Tavë pice</b>	<b>Tavë gatimi</b>	<b>Tasa qeramike</b>	<b>Tavë për bazë pandispanje</b>
E errët, joreflektuese 28 cm diametër	E errët, joreflektuese 26 cm diametër	Qeramikë 8 cm diametër, 5 cm lartësi	E errët, joreflektuese 28 cm diametër

### 11.4 Tabelat e gatimit për institutet e testimit

Informacion për institutet e testimit

Testet sipas IEC 60350-1.

				 ( °C)	 (min)	
Kekë të vegjël, 20 për tepsi	Gatim tradicional	Tava e pjekjes	3	170	20 - 35	-
Kekë të vegjël, 20 për tepsi	Ventilator i plotë	Tava e pjekjes	3	150 - 160	20 - 35	-
Kekë të vegjël, 20 për tepsi	Ventilator i plotë	Tava e pjekjes	2 dhe 4	150 - 160	20 - 35	-
Ëmbëlsirë me mollë, 2 tava Ø20 cm	Gatim tradicional	Rafti me rretë	2	180	70 - 90	-
Ëmbëlsirë me mollë, 2 tava Ø20 cm	Ventilator i plotë	Rafti me rretë	2	160	70 - 90	-
Pandispanj ë pa yndyrë, formë keku Ø 26 cm	Gatim tradicional	Rafti me rretë	2	170	40 - 50	Ngroheni furrën paraprakisht për 10 min.

				 ( °C)	 (min)	
Pandispanj ë pa yndyrë, formë keku Ø 26 cm	Ventilator i plotë	Rafti me rrjetë	2	160	40 - 50	Ngroheni furrën paraprakisht për 10 min.
Pandispanj ë pa yndyrë, formë keku Ø 26 cm	Ventilator i plotë	Rafti me rrjetë	2 dhe 4	160	40 - 60	Ngroheni furrën paraprakisht për 10 min.
Amareta	Ventilator i plotë	Tava e pjekjes	3	140 - 150	20 - 40	-
Amareta	Ventilator i plotë	Tava e pjekjes	2 dhe 4	140 - 150	25 - 45	-
Amareta	Gatim tradicional	Tava e pjekjes	3	140 - 150	25 - 45	-
Bukë e thekur, 4 - 6 copë	Skara	Rafti me rrjetë	4	maks.	1 - 5	Ngroheni furrën paraprakisht për 10 min.
Qofte prej mish lope, 6 copë, 0.6 kg	Skara	Rafti me rrjetë, tavë kullimi	4	maks.	20 - 30	Vendosni raftin me rrjetë në nivelin e katërt dhe tavën e kullimit në nivelin e tretë të furrës. Rrotullojeni ushqimin pasi të ketë kaluar gjysma e kohës së gatimit. Ngroheni furrën paraprakisht për 10 min.

## 12. KUJDESI DHE PASTRIMI

### PARALAJMËRIM!

Referojuni kapitujve për sigurinë.

### 12.1 Shënime për pastrimin



**Agjentët e pastrimit**

Pastroni vetëm me një copë me mikrofibra pjesën ballore të pajisjes me ujë të ngrohtë dhe një detergjent të butë.

Përdorni një solucion pastrues për të pastruar sipërfaqet metalike.

Pastroni njollat me një detergjent të butë.





### Përdorimi i përditshëm

Pastrojeni hapësirën e brendshme pas çdo përdorimi. Grumbullimi i yndyrës ose mbetjeve të tjera mund të shkaktojë zjarr.

Në pajisje ose në panelet e dyerve prej xhami mund të kondensohet lagështi. Për të ulur kondensimin, lëreni pajisjen të punojë për 10 minuta para gatimit. Mos e ruani ushqimin në pajisje për më shumë se 20 minuta. Thani brendësinë vetëm me një copë me mikrofibra pas çdo përdorimi.



### Aksesorët

Pastrojini të gjithë aksesorët pas çdo përdorimi dhe lërinë të thahen. Përdorni vetëm një leckë me mikrofibra me ujë të ngrohtë dhe detergjent të butë. Mos i pastroni aksesorët në pjatlarëse.

Mos i pastroni aksesorët që nuk ngjisin duke përdorur pastrues gërryes ose objekte me majë të mprehtë.

## 12.2 Si ta pastroni: Zbalcim i brendshëm

Pastroni relievin e hapësirës së brendshme për të hequr mbetjet e çmërsit pas gatimit me avull.

Hapi 1	Hapi 2	Hapi 3
Hidhni: 250 ml uthull në relievin e hapësirës së brendshme. Përdorni maksimumi 6% uthull pa aditivë.	Lëreni uthullën të tresë mbetjet e çmërsit në temperaturë ambientit për 30 minuta.	Fshijeni pjesën e brendshme me një leckë të butë.
Për funksionin: SteamBake pastroni furrën për çdo 5 - 10 cikle gatimi.		

## 12.3 Mënyra e heqjes: Mbjatëset e rafteve

Hiqni mbjatëset e rafteve për të pastruar furrën.

- |               |  |
|---------------|--|
| <b>Hapi 1</b> | Fikni furrën dhe prisni derisa të ftohet.              |
| <b>Hapi 2</b> | Tërhiqni pjesën ballore të mbjatëses nga paret anësor. |

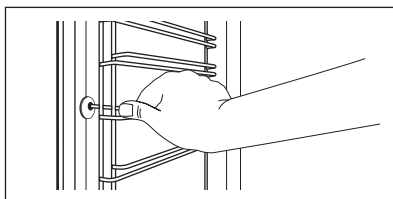

**Hapi 3** Tërhiqni pjesën e pasme të mbajtëses së rafteve jashtë murit anësor dhe hiqeni.

**Hapi 4** Montojini mbajtëset e rafteve në rendin e kundërt. Kunjat mbajtës në treguesit teleskopikë duhet të drejtohen përpara.

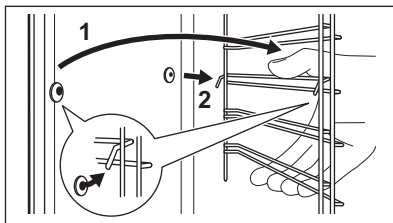

## 12.4 Si ta përdorni: Pastrimi piroolitik

Pastrojeni furrën me Pastrimi piroolitik.

### PARALAJMËRIM!

Ekziston mundësia e djegies.

### KUJDES!

Nëse ka pajisje të tjera të instaluar në të njëjtën ndarje, mos i përdorni njëkohësisht me këtë funksion. Kjo mund t'i shkaktojë dëmtim furrës.

### Përpara Pastrimi piroolitik:

Fikni furrën dhe prisni derisa të ftohet.

Hiqni të gjithë aksesorët.

Pastroni dyshemenë e furrës dhe xhamin e brendshëm të derës me ujë të ngrohtë, leckë të butë dhe detergjent të butë.

### Pastrimi piroolitik

**Hapi 1**

Hyni në menu: Pastrimi  $\frac{mm}{\text{mm}}$ .

Opsioni	Kohëzgjatja
C1 - Pastrimi i lehtë	1 h
C2 - Pastrim normal	1 h 30 min
C3 - Pastrim i plotë	2 h 30 min

**Hapi 2**

OK - shtypni për të zgjedhur programin e pastrimit.

**Hapi 3**

OK - shtypeni për të filluar pastrimin.

**Hapi 4**

Pas pastrimit, rrotullojeni çelësin e funksioneve të nxehjes në pozicionin e çaktivizimit.

 Kur nis pastrimi, dera e furrës kyçet dhe llamba fiket. Derisa të shkyçet dera ekrani tregon: .

### Kur përfundon pastrimi:

Fikni furrën dhe prisni derisa të ftohet.

Fshijeni pjesën e brendshme me një leckë të butë.

Hiqni mbetjet nga fundi i pjesës së brendshme.

## 12.5 Kujtuesi i pastrimit

### Furra ju kujton se kur duhet ta pastroni me pastrim pirolitik.

 pulson në ekran për 5 sekonda pas çdo seance gatimi.

Për të fikur kujteuesin, hyni te Menyja dhe zgjidhni Cilësimet, Kujtuesi i pastrimit.

## 12.6 Mënyra e heqjes dhe e instalimit: Dera

Dera e furrës ka tri panele xhami. Mund t'i hiqni derën e furrës dhe panelet e brendshme prej xhami për t'i pastruar. Lexoni të gjithë udhëzimin "Heqja dhe instalimi i derës" përpara se të hiqni panelet prej xhami.

### **KUJDES!**

Mos e përdorni furrën pa panelet prej xhami.

**Hapi 1** Hapeni derën plotësisht dhe mbani të dyja menteshat.

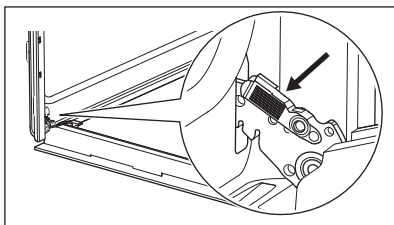

**Hapi 2** Ngrini dhe tërhiqni shulat derisa të klikojnë.

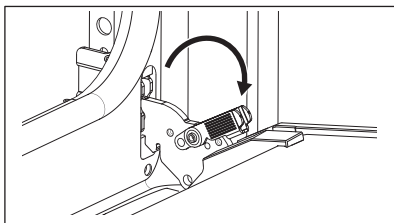

**Hapi 3** Mbylleni derën e furrës në pozicionin e parë të hapjes. Më pas ngrini dhe tërhiqeni për ta hequr derën nga vendi.

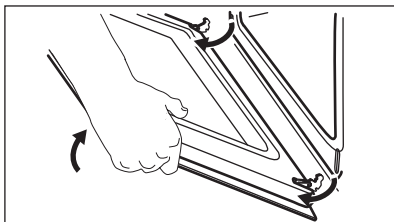

**Hapi 4** Vëreni derën mbi një pëlhurë të butë mbi një sipërfaqe të qëndrueshme.

**Hapi 5** Mbani shtrënguar në të dy anët kornizën (B) e sipërme të derës dhe shtyjeni nga brenda për ta çliruar nga kllapa.

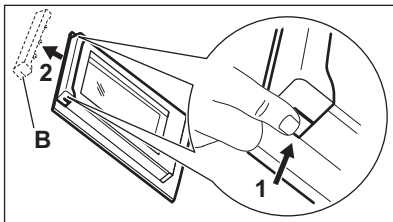

**Hapi 6** Tërhiqeni kornizën e derës drejt vetes për ta hequr.

**Hapi 7** Mbajini panelet prej xhami të derës nga pjesa e sipërme dhe nxirrini jashtë me kujdes një nga një. Filloni nga paneli i sipërm. Sigurohuni që xhami të rrëshqasë jashtë mbështetëseve krejtësisht.

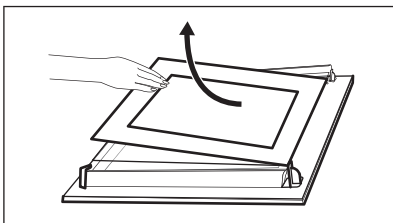

**Hapi 8** Pastrojini panelet prej xhami me ujë dhe sapun. Thajini me kujdes panelet prej xhami. Mos i pastroni panelet prej xhami në pjatlarëse.

**Hapi 9** Pas pastrimit, montoni panelet prej xhami dhe derën e furrës.

Nëse dera është montuar saktë, do të dëgjoni një klikim kur mbyllni shulata.

Sigurohuni që t'i rivendosni panelet prej xhami (A dhe B) në rendin e duhur. Kontrolloni për simbolin/printimin në secilën anë të panelit të xhamit, secili prej paneleve të xhamit duket ndryshe për ta bërë çmontimin dhe montimin më të lehtë. Kur instalohet saktë korniza e derës kërcet. Sigurohuni që ta montoni saktë në vend panelin e mesëm prej xhami.

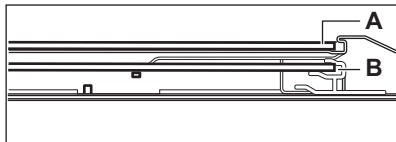
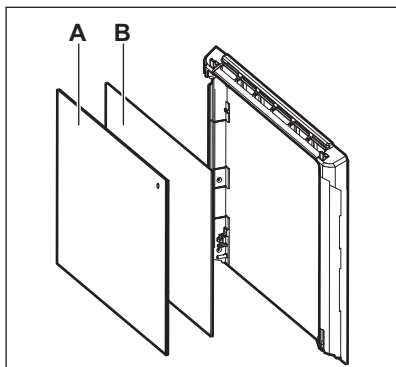

## 12.7 Mënyra e ndërrimit: Llamba

### PARALAJMËRIM!

Rrezik goditjeje elektrike.  
Llamba mund të jetë e nxehtë.

Llambën halogjene kapeni gjithmonë me një pecetë për të evituar djegien e mbetjeve të yndyrshme mbi llambë.

### Përpara se të zëvendësoni llambën e furrës:

Hapi 1	Hapi 2	Hapi 3
Fikni furrën. Prisni derisa furra të jetë ftohur.	Shkëputeni furrën nga priza e korrentit.	Vendosni një pëlhurë në fund të zgavrës.

## Llamba e pasme

<b>Hapi 1</b>	Rrotullojeni kapakun e llambës për ta hequr.
<b>Hapi 2</b>	Pastroni kapakun prej xhami.
<b>Hapi 3</b>	Ndërroni llambën me një llambë të përshtatshme që i reziston nxehtësisë 300 °C.
<b>Hapi 4</b>	Instaloni kapakun prej xhami.

## 13. ZGJIDHJA E PROBLEMEVE

### PARALAJMËRIM!

Referojuni kapitujve për sigurinë.

### 13.1 Çfarë duhet bërë nëse...

Në çdo rast që nuk përfshihet në këtë tabelë, ju lutemi kontaktoni me një qendër të autorizuar shërbimi.

Pajisja nuk ndizet ose nuk nxehet	
Problemi	Kontrolloni nëse...
Nuk mund ta aktivizoni apo vini në punë pajisjen.	Pajisja është e lidhur saktë me rrjetin elektrik.
Pajisja nuk nxehet.	Fikja automatike është e çaktivizuar.
Pajisja nuk nxehet.	Dera e pajisjes është e mbyllur.
Pajisja nuk nxehet.	Është djegur siguresa.
Pajisja nuk nxehet.	Bllokimi është jo aktiv.
Komponentët	
Problemi	Kontrolloni nëse...
Llamba është e fikur.	Pjekje vent. me lagështirë - është ndezur.

<b>Komponentët</b>	
Llamba nuk punon.	Llamba është djegur.
Funksioni Sensori i ushqimit nuk vihet në punë.	Spina e Sensori i ushqimit është e futur plotësisht në prizë.

<b>Kodet e defekteve</b>	
<b>Ekрани shfaq...</b>	<b>Kontrolloni nëse...</b>
Err C2	E keni hequr Sensori i ushqimit spinën nga priza.
Err C3	Dera e pajisjes është e mbyllur ose kyçi i derës nuk është i prishur.
Err F102	Dera e pajisjes është e mbyllur.
Err F102	Kyçi i derës nuk është i prishur.
00:00	Patë një ndërprerje të energjisë. Caktimi i periudhës së ditës.

Nëse ekrani shfaq një kod gabimi i cili nuk është në këtë tabelë, fikni dhe ndizni siguresën e shtëpisë për të rinisur pajisjen. Nëse kodi i defektit shfaqet, kontaktoni me qendrën e autorizuar të shërbimit.

<b>Pastrimi</b>	
<b>Problemi</b>	<b>Kontrolloni nëse...</b>
Rrjedh ujë nga relievi i hapësirës së brendshme.	Ka shumë ujë në relievin e hapësirës së brendshme.

## 13.2 Të dhënat e shërbimit

Nëse nuk e gjeni dot vetë një zgjidhje, kontaktoni me shitësin tuaj ose me një qendër shërbimi të autorizuar.

Të dhënat e nevojshme për qendrën e shërbimit ndodhen në pllakën e specifikimeve. Pllaka e specifikimeve është në kornizën e përparme të brendësisë së pajisjes. Mos e hiqni pllakën e specifikimeve nga pjesa e brendshme e pajisjes.

<b>Ju rekomandojmë t'i shkruani të dhënat këtu:</b>	
Modeli (MOD.)	.....
Numri i produktit (PNC)	.....
Numri i serisë (S.N.)	.....

## 14. TË DHËNAT TEKNIKE

### 14.1 Të dhënat teknike

Tensioni	220 - 240 V
Frekuenca	50 - 60 Hz

## 15. EFIKASITETI ENERGJETIK

### 15.1 Informacioni i produktit dhe Fleta e informacionit të produktit sipas Rregulloreve të ekodizajnit dhe etiketimit për energjinë të BE-së

Emri i furnizuesit	Electrolux	
Identifikimi i modelit	EOD6P77X 949499846 EOD6P77Z 949499847 KODDP77X 949499845	
Indeksi i Eficiencës së Energjisë	81.2	
Klasi i efikasitetit energjetik	A+	
Konsumi i energjisë me ngarkesë standarde, regjimi tradicional	0.93kWh/cikël	
Konsumi i energjisë me ngarkesë standarde, regjimi me ventilim të detyruar	0.69kWh/cikël	
Numri i zgavrave	1	
Burimi i nxehtësisë	Elektriciteti	
Volumi	72l	
Lloji i furrës	Furrë e integruar	
Sasi	EOD6P77X	33.0kg
	EOD6P77Z	33.0kg
	KODDP77X	32.8kg

IEC/EN 60350-1 - Pajisje shtëpiake gatimi me energji elektrike - Pjesa 1: Gama, furrat, furrat me avull dhe skarat - Metodat për matjen e performancës.

### 15.2 Kursimi i energjisë



Pajisja ka disa karakteristika që ju ndihmojnë të kurseni energji gjatë gatimit të përditshëm.

Sigurohuni që dera e pajisjes të jetë e mbyllur mirë kur pajisja është në punë. Mos e hapni derën e pajisjes shumë shpesh gjatë gatimit. Mbajeni guarnicionin e derës të pastër dhe sigurohuni që të jetë i fiksuar mirë në vend.

Përdorni enë metalike për të përmirësuar kursimin e energjisë.

Kur është e mundur, mos e ngrohni pajisjen përpara gatimit.

Mbajni periudhat e pushimit mes gatimeve sa më të shkurtra që të jetë e mundur kur përgatitni pak gatime njëkohësisht.

#### Gatimi me ventilator

Kur është e mundur, përdorni funksionet e gatimit me ventilator për të kursyer energji.

#### Nxehtësia e mbetur

Ventilatori dhe llamba vazhdojnë të funksionojnë. Kur fikni pajisjen, ekranin tregon nxehtësinë e mbetur. Mund ta përdorni këtë nxehtësi për të mbajtur ushqimin e ngrohtë.

Kur gatimi zgjat më shumë se 30 minuta, reduktoni temperaturën e pajisjes minimalisht 3 - 10 minuta përpara përfundimit të gatimit. Nxehtësia e mbetur brenda pajisjes do të vazhdojë të gatuajë.

Përdoreni nxehtësinë e mbetur për të ngrohur gatimet e tjera.

#### Për ta mbajtur ushqimin të ngrohtë

Zgjidhni cilësimin më të ulët të mundshëm të temperaturës për të përdorur nxehtësinë e

mbetur dhe për ta mbajtur ushqimin të ngrorhtë. Në ekran shfaqet treguesi ose temperatura e nxehtësisë së mbetur.

### Gatimi me llambë të fikur

Fikeni llambën gjatë gatimit. Ndizeni vetëm kur t'ju nevojitet.





### Pjekje vent. me lagështirë

Funksion i projektuar për të kursyer energjinë gjatë gatimit.

Kur përdorni këtë funksion llamba fiket automatikisht pas 30 sekondash. Mund ta ndizni llambën sërish, por ky veprim do të reduktojë kursimin e pritsëm të energjisë.

## 16. STRUKTURA E MENYSË

### 16.1 Menyja

Hapi 1	Hapi 2	Hapi 3	Hapi 4	Hapi 5
				

 - zgjidhni për të hyrë në Menyja. Zgjidhni opsionin nga struktura Menyja dhe shtypni **OK**. Zgjidhni cilësimin. **OK** - shtypni për të konfirmuar cilësimin. Rregulloni vlerën dhe shtypni **OK**.

Rrotullojeni çelësin e funksioneve të nxehtes në pozicionin e çaktivizimit për të dalë nga Menyja.

#### Struktura Menyja

Gatim i asistuar 

Pastrimi 

Cilësimet 

#### Cilësimet

01	Ora Ditore	Ndrysho	02	Drita e ekranit	1 - 5
03	Tingujt e butonave	1 - Bip 2 - Klik 3 - Tingulli joaktiv	04	Volumi i ziles	1 - 4
05	Sensori i ushqimit Veprimi	1 - Alarm dhe ndalo 2 - Alarm	06	Kohëmatësi me rritje	Aktiv / Joaktiv
07	Të lehta	Aktiv / Joaktiv	08	Nxehte e shpejtë	Aktiv / Joaktiv
09	Kujtuesi i pastrimit	Aktiv / Joaktiv	10	Modaliteti demo	Kodi i aktivizimit: 2468
11	Versioni i softuerit	Kontrolli	12	Rivendos të gjitha cilësimet	Po / Jo



## 17. ÇËSHTJE QË LIDHEN ME AMBIENTIN

Ricikloni materialet me simbolin .  
Vendoseni ambalazhin te kontejnerët e riciklimit nëse ka. Ndhmoni në mbrojtjen e mjedisit dhe shëndetit të njerëzve dhe në riciklimin e mbetjeve të pajisjeve elektrike dhe

elektronike. Mos hidhni pajisjet e shënuara me simbolin  e mbeturinave shtëpiake. Ktheni produktin në pikën lokale të riciklimit ose kontaktoni me zyrën komunale.

# Добре дошли в Electrolux! Благодарим Ви, че избрахте нашия уред.



В нашето желание да бъдем устойчиви, намаляваме употребата на хартия и предоставяме пълните ръководства за потребителя онлайн. Ще получите достъп до Вашето пълно ръководство за потребителя на [electrolux.com/manuals](http://electrolux.com/manuals)



Вижте съвети за употреба, брошури, отстраняване на неизправности и информация за сервиз и ремонт на [electrolux.com/support](http://electrolux.com/support)



За повече рецепти, съвети, отстраняване на неизправности изтеглете приложение **My Electrolux Kitchen**.



Запазваме си правото на изменения.

## СЪДЪРЖАНИЕ

1. ИНФОРМАЦИЯ ЗА БЕЗОПАСНОСТ.....	34
2. ИНСТРУКЦИИ ЗА БЕЗОПАСНОСТ.....	36
3. ИНСТАЛИРАНЕ.....	40
4. ОПИСАНИЕ НА УРЕДА.....	42
5. КОМАНДНО ТАБЛО.....	42
6. ПРЕДИ ПЪРВА УПОТРЕБА.....	43
7. ВСЕКИДНЕВНА УПОТРЕБА.....	44
8. ФУНКЦИИ НА ЧАСОВНИКА.....	50
9. ИЗПОЛЗВАНЕ НА ПРИНАДЛЕЖНОСТИТЕ.....	51
10. ДОПЪЛНИТЕЛНИ ФУНКЦИИ.....	53
11. ПРЕПОРЪКИ И СЪВЕТИ.....	54
12. ГРИЖИ И ПОЧИСТВАНЕ.....	57
13. ОТСТРАНЯВАНЕ НА НЕИЗПРАВНОСТИ.....	62
14. ТЕХНИЧЕСКИ ДАННИ.....	63
15. ЕНЕРГИЙНА ЕФЕКТИВНОСТ.....	64
16. СТРУКТУРА НА МЕНЮТО.....	65
17. ОПАЗВАНЕ НА ОКОЛНАТА СРЕДА.....	66

## 1. ⚠ ИНФОРМАЦИЯ ЗА БЕЗОПАСНОСТ

Преди монтирането и употребата на уреда внимателно прочетете предоставените инструкции. Производителят не е отговорен за наранявания или повреди в резултат на неправилна инсталация или употреба. Винаги дръжте инструкциите на безопасно и лесно достъпно място за справка в бъдеще.

## 1.1 Безопасност за деца и хора в неравностойно положение

- Този уред може да бъде използван от деца над 8-годишна възраст, както и от лица с намалени физически, сетивни и умствени възможности или от лица без опит и познания, само ако те са под наблюдение или бъдат инструктирани относно безопасната употреба на уреда и разбират възможните рискове. Деца под 8-годишна възраст и хора с тежки или комплексни увреждания трябва да се държат далеч от уреда, освен ако не са под постоянно наблюдение.
- Децата трябва да бъдат под наблюдение, за да се гарантира, че не си играят с уреда.
- Дръжте всички опаковки далече от деца и изхвърлете опаковките по местните правила.
- **ПРЕДУПРЕЖДЕНИЕ:** Уредът и неговите достъпни части се нагорещават по време на употреба. Пазете децата и домашните любимци далеч от уреда, когато се използва и когато се охлажда.
- Ако уредът има устройство за детска безопасност, то трябва да се активира.
- Деца не трябва да извършват почистване или поддръжка на уреда, когато са без надзор.

## 1.2 Обща безопасност

- Този уред е предназначен само за готвене.
- Този уред е предназначен за домашна употреба в затворени помещения.
- Този уред може да се използва в офиси, стаи в хотел, стаи в мотел, къщи за гости и други подобни места за настаняване, където това използване не надвишава (средно) нивото на домашна употреба.
- Само квалифицирано лице трябва да инсталира уреда и да смени кабела.
- Не използвайте уреда, преди да го инсталирате във вградената конструкция.

- Преди извършването на каквато и да е поддръжка, изключете уреда от електрозахранването.
- Ако захранващият кабел е повреден, той трябва да се смени от производителя, от негов оторизиран сервизен център или от квалифицирано лице, за да се избегне опасност.
- **ПРЕДУПРЕЖДЕНИЕ:** Уверете се, че уредът е изключен, преди да смените лампата, за да избегнете евентуален токов удар.
- **ПРЕДУПРЕЖДЕНИЕ:** Уредът и неговите достъпни части се нагорещават по време на употреба. Трябва да се внимава да не се докосват нагревателните елементи или повърхността на вътрешността на уреда.
- Винаги използвайте ръкавици за фурни при изваждане или поставяне на аксесоари или съдове за печене.
- За да свалите носачите на рафта, първо издърпайте предната част на носачите, а след това и задния край на носачите от страничните стени. Поставете носачите на рафта в обратна последователност.
- Не почиствайте уреда с парочистачка.
- Не използвайте груби, абразивни, почистващи препарати или остри, метални стъргалки за почистване на стъклото на вратата, защото те могат да надраскат повърхността и това да доведе до счупване на стъклото.
- Преди пиролитично почистване извадете всички аксесоари и прекомерни натрупвания/разливания от вътрешността на уреда.

## 2. ИНСТРУКЦИИ ЗА БЕЗОПАСНОСТ

### 2.1 Инсталация



#### **ВНИМАНИЕ!**

Само квалифициран човек може да извърши монтажа на уреда.

- Махнете всички опаковки.

- Не монтирайте и не използвайте повреден уред.
- Следвайте инструкциите за инсталиране, приложени към уреда.
- Винаги внимавайте, когато местите уреда, тъй като е тежък. Винаги използвайте предпазни ръкавици и затворени обувки.

- Не дърпайте уреда за дръжката.
- Монтирайте уреда на безопасно и подходящо място, което отговаря на монтажните изисквания.
- Трябва да спазвате минималното разстояние до други уреди и устройства.
- Преди да монтирате уреда, проверете дали вратата му се отваря безпроблемно.
- Уредът е оборудван с електрическа система за охлаждане. Трябва да се използва с електрозахранването.

Минимална височина на отвора за вграждане (Минимална височина на отвора за вграждане под работния плот)	590 (600) мм
Ширина на отвора за вграждане	560 мм
Дълбочина на отвора за вграждане	550 (550) мм
Височина в предната част на уреда	594 мм
Височина в задната част на уреда	576 мм
Ширина в предната част на уреда	595 мм
Ширина в задната част на уреда	559 мм
Дълбочина на уреда	569 мм
Дълбочина на вграждане на уреда	548 мм
Дълбочина при отворена врата	1022 мм
Минимален размер на отвора за вентилация. Отвор разположен в долната задна страна	560x20 мм
Дължина на основния захранващ кабел. Кабелът е разположен в десния ъгъл на задната страна	1500 мм
Монтажни винтове	4x25 мм

## 2.2 Електрическо свързване

### ВНИМАНИЕ!

Риск от пожар или токов удар.

- Всички ел. връзки трябва да се направят от квалифициран електротехник.
- Уредът трябва да е заземен.
- Уверете се, че параметрите на табелката с технически данни са съвместими с електрическите данни на захранващата мрежа.
- Винаги използвайте правилно монтиран контакт със защита от токов удар.
- Не използвайте разклонители или адаптери с много входове.
- Внимавайте да не повредите захранващия щепсел и захранващия кабел. Ако захранващият кабел трябва да бъде подменен, това трябва да бъде извършено от нашия оторизиран сервизен център.
- Не допускате захранващите кабели да се доближават до вратичката на уреда или пространството под него, особено когато е включен или когато вратичката е гореща.
- Защитата от токов удар на горещите и изолирани части трябва да бъде затегната по такъв начин, че да не може да се отстрани без инструменти.
- Свържете кабела за захранването към контакта единствено в края на инсталацията. Уверете се, че щепселът за захранване е достъпен след инсталирането.
- Ако контактът е разхлабен, не свързвайте захранващия щепсел.
- Не издърпвайте захранващия кабел, за да изключите уреда. Винаги издърпвайте щепсела на захранването.
- Използвайте само правилни устройства за изолация: предпазни прекъсвачи на мрежата, предпазители (предпазители от винтов тип трябва да се извадят от фасунгата), изключватели и контактори за утечка на заземяването.
- Електрическата инсталация трябва да има изолиращо устройство, което Ви позволява да изключите уреда от ел. мрежата при всички полюси.

Изолиращото устройство трябва да е с ширина на отваряне на контакта минимум 3 мм.

- Затворете изцяло вратичката на уреда, преди да свържете захранващия кабел към контакта.
- Този уред се доставя с електрозахранващи щепсел и кабел.

#### Типове кабели, подходящи за инсталация или подмяна за Европа:

H07 RN-F, H05 RN-F, H05 RRF, H05 VV-F, H05 V2V2-F (T90), H05 BB-F

За сечението на кабела вижте общата мощност на табелката с данни. Можете също да направите справка в таблицата:

Обща мощност (W)	Сечение на кабела (мм <sup>2</sup> )
максимум 1380	3x0.75
максимум 2300	3x1
максимум 3680	3x1.5

Заземителният кабел (зелен/жълт кабел) трябва да бъде с 2 см по-дълъг от кафявия фазов и синия нулев кабел.

### 2.3 Използване

#### ВНИМАНИЕ!

Риск от нараняване, изгаряния, токов удар или експлозия.

- Не променяйте предназначението на уреда.
- Уверете се, че вентилационните отвори не са блокирани.
- Не оставяйте уреда без надзор по време на работа.
- Изключвайте уреда след всяко използване.
- Бъдете внимателни, когато отваряте вратата на уреда, докато уредът работи. Може да излезе горещ въздух.
- Не работете с уреда с мокри ръце или когато има контакт с вода.
- Не оказвайте натиск върху отворената врата.

- Не използвайте уреда като работна повърхност или повърхност за съхранение.
- Отваряйте внимателно вратата на уреда. Използването на съставки с алкохол може да предизвика смесване на алкохол и въздух.
- Не позволявайте искри или открит пламък да влизат в контакт с уреда, когато отваряте вратата.
- Не поставяйте запалими продукти или предмети, които са намокрени със запалими продукти, в близост до уреда или върху него.

#### ВНИМАНИЕ!

Опасност от повреда в уреда.

- За да се избегнат повреди и обезцветяване на емайла:
  - не поставяйте съдове за фурна или други предмети в уреда директно върху дъното.
  - не поставяйте алуминиево фолио директно върху дъното на уреда.
  - не поставяйте вода директно в горещия уред.
  - не поставяйте влажни съдове и храна в уреда, след като приключите с готвенето.
  - бъдете внимателни, когато махате или поставяте аксесоарите.
- Обезцветяването на емайла или неръждаемата стомана не оказва влияние върху работата на уреда.
- Използвайте дълбока тава за влажни торти. Плодовите сокове причиняват петна, които могат да бъдат трайни.
- Винаги гответе при затворена вратичка на уреда.
- Ако уредът е инсталиран зад преграда от мебелен тип, напр. зад вратичка в шкаф, тази вратичка трябва винаги да е отворена, докато уредът работи. Ако е затворена, могат да се акумулират топлина и влага, които впоследствие да повредят уреда, шкафа или пода. Не затваряйте преградата, докато уредът не изстине напълно след употреба.

## 2.4 Грижа и почистване

### **ВНИМАНИЕ!**

Опасност от нараняване, пожар или повреда на уреда.

- Преди поддръжка изключете уреда и извадете щепсела на захранването от контакта на ел. мрежата.
- Уверете се, че уредът е студен. Има опасност стъклените панели да се счупят.
- Сменяйте незабавно стъклените панели на вратичката, когато са повредени. Свържете се с оторизиран сервизен център.
- Внимавайте, когато сваляте вратичката от уреда. Вратичката е тежка!
- Почиствайте редовно уреда, за да предотвратите разваляне на повърхностния материал.
- Почистете уреда с мокра и мека кърпа. Използвайте само неутрални препарати. Не използвайте абразивни продукти, грапави, почистващи кърпи, разтворители или метални предмети.
- Ако използвате спрей за фурна, следвайте инструкциите за безопасност върху опаковката му.

## 2.5 Пиролитично почистване

### **ВНИМАНИЕ!**

Опасност от нараняване / пожар / химически емисии (пушек) в пиролитичен режим.

- Преди извършване на пиролитично почистване и първоначално подгриване, извадете от фурната следното:
  - всички излишни остатъци от храна, разливи / отлагания от мазнина.
  - всякакви подвижни предмети (включително рафтове, странични релси и др., предоставени с уреда), особено всички незалепващи тенджери, тигани, тави, прибори и др.
- Прочетете внимателно всички инструкции за пиролитичното почистване.

- Деца не бива да се приближават до уреда, докато се извършва пиролитичното почистване. Уредът се нагорещява и горещият въздух излиза от предните охлаждащи отвори.
- Пиролитичното почистване е високотемпературна операция, която може да отдели изпарения от остатъците от готвене и конструкционни материали. Затова се препоръчва на потребители да направят следното:
  - да осигурят добра вентилация по време и след всяко пиролитично почистване.
  - осигурява добра вентилация по време на и след първоначалното подгриване.
- Не разливайте и не наливайте вода върху вратичката на фурната по време на и след пиролитичното почистване, за да избегнете повреда на стъклените панели.
- Изпарения, излъчени от фурни с пиринолиза / остатъци от храна, както е описано, не са вредни за хора, в това число деца и хора със здравословни проблеми.
- Пазете малките домашни любимци далече от уреда по време и след пиролитичното почистване и първоначалното подгриване. Малките домашни любимци (особено птици и влечуги) могат да бъдат силно чувствителни към температурни промени и отделяни изпарения.
- Незалепващите повърхности на тенджери, тигани, тави, табли, прибори и т.н., могат да бъдат повредени от високотемпературното пиролитично почистване, като също така могат да бъдат източник за вредни изпарения от ниско ниво.

## 2.6 Вътрешно осветление

### **ВНИМАНИЕ!**

Опасност от токов удар.

- Относно лампата(ите) вътре в този продукт и резервните лампи, продавани отделно: Тези лампи са предназначени да издържат на екстремни физически условия в домакински уреди, като

температура, вибрации, влажност или са предназначени да сигнализират информация за работното състояние на уреда. Те не са предназначени за използване в други приложения и не са подходящи за осветяване на помещения в домакинството.

- Този продукт включва светлинен източник с клас на енергийна ефективност G.
- Използвайте само лампи със същите спецификации.

## 2.7 Обслужване

- За поправка на уреда се свържете с оторизирания сервизен център.
- Използвайте само оригинални резервни части.

## 2.8 Изхвърляне

### ⚠ ВНИМАНИЕ!

Риск от нараняване или задушаване.

- Свържете се с общинските власти за информация как да изхвърлите уреда.
- Изключете уреда от електрозахранването.
- Извадете захранващия ел. кабел в близост до уреда и го изхвърлете.
- Премахнете дръжката на вратичката, за да предотвратите заклещването на деца, или домашни любимци в уреда.

## 3. ИНСТАЛИРАНЕ

### ⚠ ВНИМАНИЕ!

Вж. глава "Безопасност".

## 3.1 Вграждане



[www.youtube.com/electrolux](https://www.youtube.com/electrolux)  
[www.youtube.com/aeg](https://www.youtube.com/aeg)

How to install your AEG/Electrolux Oven - Column installation

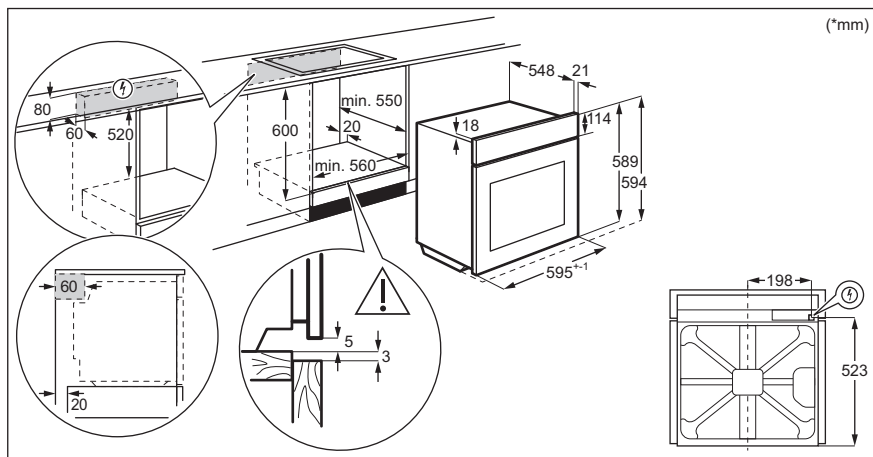



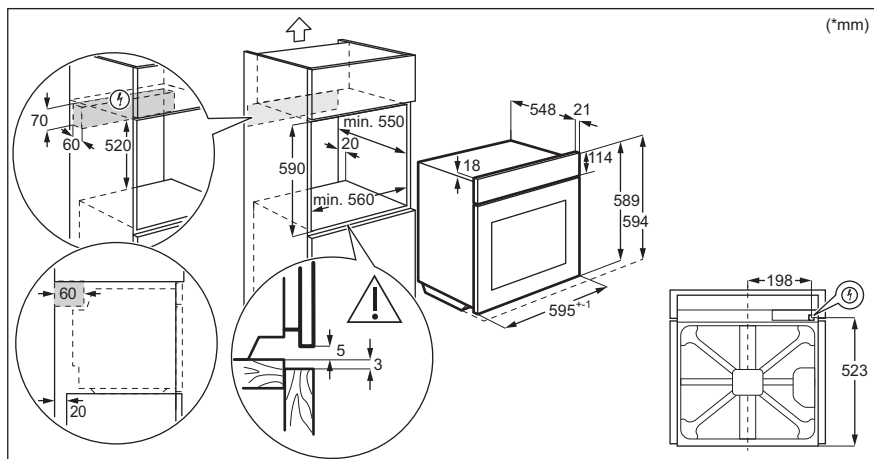

### 3.2 Закрепване на фурната към отвора за вграждане

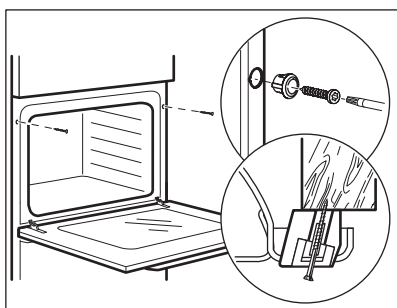

## 4. ОПИСАНИЕ НА УРЕДА

### 4.1 Общ преглед

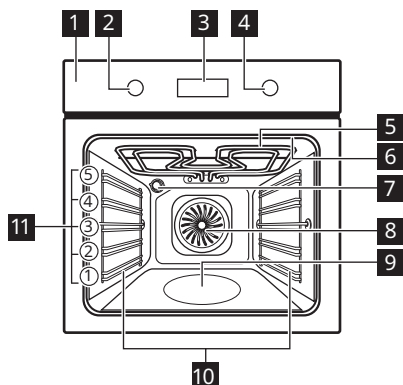

- 1 Контролен панел
- 2 Копче за функциите за нагряване
- 3 Екран
- 4 Копче за управление
- 5 Нагряващ елемент
- 6 Гнездо за включване на термосондата
- 7 Лампа
- 8 Вентилатор
- 9 Вътрешна част на фурната
- 10 Водачи за скара, отстраняеми
- 11 Позиция на скара

### 4.2 Аксесоари

- **Скара/рафт**  
За съдове за готвене, тави за торти и печене.
- **Тава за печене**  
За торти и бисквити.
- **Съд за грил / печене**  
За печене или като съд за събиране на мазнина.

- **Термосонда**  
За измерване колко е приготвена храната.
- **Телескопични водачи**  
С телескопичните водачи можете да поставяте и сваляте рафтовете полесно.

## 5. КОМАНДНО ТАБЛО

### 5.1 Прибиращи се ключове

За да използвате уреда, натиснете ключа. Ключът излиза.

### 5.2 Преглед на контролния панел

Изберете функция за нагряване, за да включите уреда. Завъртете ключа за

функциите за нагряване в изключена позиция, за да изключите фурната.

				OK
Таймер	Бързо загаряване	Осветление	Термосонда	Потвърдете настройката

## 5.3 Екран

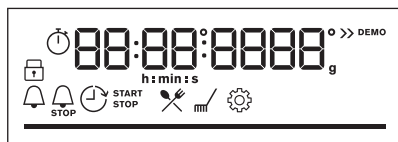

Екран със зададени функции на бутоните.

### Индикатори на екрана

#### Основни индикатори



Заклучване



Помощ при готвене



Почистване



Настройки



Бързо нагряване

#### Индикатори на таймера



Таймер



Приключване



Отложен старт



Брояч

**Лента да напредъка** - за температура или час.  
Лентата е цялата червена, когато уредът достигне зададената температура.

Индикатор за готвене с пара



Термосонда Индикатор



## 6. ПРЕДИ ПЪРВА УПОТРЕБА



**ВНИМАНИЕ!**

Вж. глава "Безопасност".

### 6.1 Първоначално почистване

Преди първата употреба почистете празния уред и задайте час.



00:00

Настройте таймера. Натиснете: **OK**

### 6.2 Начално предварително затопляне

Затоплете предварително празната фурна преди първата употреба.

**Стъпка 1** Извадете от фурната всички принадлежности и подвижните опори на скарата.

**Стъпка 2** Задайте максималната температура за функцията:   
Оставете фурната да работи за 1 ч.

**Стъпка 3** Задайте максималната температура за функцията:   
Оставете фурната да работи за 15 мин.

**i** От фурната може да излиза миризмата и дим по време на предварителното затопляне. Погрижете се помещението да има добро проветряване..

## 7. ВСЕКИДНЕВНА УПОТРЕБА

### **ВНИМАНИЕ!**

Вж. глава "Безопасност".

### 7.1 Как да зададете: Функции нагряване

**Стъпка 1** Завъртете ключа за функциите за нагряване, за да изберете функция за нагряване.

**Стъпка 2** Завъртете контролното копче, за да зададете температурата.

 - натиснете и задръжте, за да включите функцията: Бързо нагряване. Тя е налична за някои функции на фурната.

### Готвене на пара

Уверете се, че фурната е студена.

**Стъпка 1**

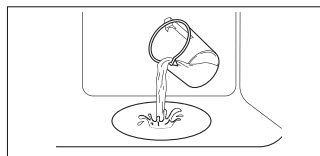

Напълнете релефа във вътрешността с чешмяна вода.

**Стъпка 2**



Изберете функцията за затопляне на пара.

**Стъпка 3**



Задайте температурата.

**Стъпка 4**

Оставете празната фурна да загрее предварително в продължение на 10 минути, за да се образува влага.

Поставете я във фурната.

**i** Максималната вместимост на релефа във вътрешността е 250 мл. Не пълнете отново релефа във вътрешността по време на готвене или когато фурната е гореща.

### Когато готвенето на пара приключи:

**Стъпка 1**

**Стъпка 2**

**Стъпка 3**











## Когато готвенето на пара приключи:

Завъртете ключа за функциите за нагряване в изключена позиция, за да изключите фурната.

Отворете вратата внимателно. Освободената влажност може да предизвика изгаряния.

Уверете се, че фурната е студена. Отстранете остатъчната вода от релефа във вътрешността.

## 7.2 Функции нагряване

Функция за затопляне	Приложение
 Горещ въздух/вентилатор	За печене на три нива едновременно и за сушене на храна. Задайте температурата с 20 – 40 °C по-ниска, отколкото за Традиционно печене.
 Традиционно печене	За печене на тестени и месни храни на едно ниво.
 SteamBake	За добавяне на влажност по време на готвене. За получаване на правилния цвят и хрупкава коричка по време на печене. За повече сочност при претопляне. За консервиране на плодове и зеленчуци.
 Функция пица	За печене на пица. За хрупкав и запечен блат.
 Долен нагревател	За печене на сладкиши с хрупкава долна част и за запазване на храната.
 Дълбоко замразени храни	За да станат хрупкави полуготовите храни (напр. картопки, картофи с коричка или пролетни рулца).
 Печене с влажност	Функцията е разработена за пестене на енергия по време на готвене. Когато използвате тази функция, температурата във вътрешността може да се различава от зададената. Използва се остатъчната топлина. Степента на нагряване може да бъде намалена. За повече информация вижте глава „Всекидневна употреба“, забележете: Печене с влажност.
 Грил	За запичане на тънки храни или препичане на хляб.
 Турбо грил	За печене на големи парчета месо или птици с костите на едно ниво. За огретени и за кафява коричка.
 Меню	За да влезете в Меню: Помощ при готвене, Почистване, Настройки.

### 7.3 Бележки относно:Печене с влажност

Тази функция беше използвана в съответствие на изискванията за клас на енергийна ефективност и екодизайн EU 65/2014 (според и EU 66/2014). Изпитванията съгласно: IEC/EN 60350-1.

Вратата на фурната трябва да се затвори по време на готвене, така че функцията да не се прекъсва и да се гарантира, че фурната работи с възможно най-висока енергийна ефективност.



Когато използвате тази функция, лампичката автоматично се изключва след 30 секунди.

За инструкции за готвене вижте глава „Съвети“, Печене с влажност. За общи препоръки относно пестене на енергия вижте глава „Енергийна ефективност“, „Пестене на енергия“.

### 7.4 Как да зададете:Помощ при готвене

Всяко ястие в това подменю има препоръчителна функция и температура. Използвайте функцията, за да пригответе ястие бързо с настройките по подразбиране. Можете да настроите часа и температурата по време на готвене.

Когато функцията приключва, проверете дали храната е готова.

За някои ястия може да готвите и със следното:		Степента, при която ястието е приготвено:	
<ul style="list-style-type: none"> <li>• Термосонда</li> </ul>		<ul style="list-style-type: none"> <li>• Алангле</li> <li>• Средно изпечено</li> <li>• Добре изпечено</li> </ul>	
<b>Стъпка 1</b>	<b>Стъпка 2</b>	<b>Стъпка 3</b>	<b>Стъпка 4</b>
			
		<b>P1 - P...</b>	<b>OK</b>
Влезте в менюто.	Изберете Помощ при готвене. Натиснете <b>OK</b> .	Изберете ястието. Натиснете: <b>OK</b>	Поставете ястието във фурната. Потвърдете настройката.

### 7.5 Помощ при готвене

#### Легенда



Количеството вода за функцията за пара.













Подгрейте предварително уреда, преди да започнете да готвите.

























#### Легенда



























Ниво на скалата.

Дисплеят показва **P** и **номер** на ястието, което можете да проверите в таблицата.

	Ястие	Тегло	Ниво на скарата/Акcesoари
1	Говеждо печено, алангле		
2	Говеждо печено, средно изпечено	1 - 1.5 кг; 4 - 5 см дебели парчета	 2; тава за печене Запържете месото за няколко минути в горещ тиган. Поставете в уреда.
3	Говеждо печено, добре изпечено		
4	Пържола, средно изпечена	180 - 220 г на парче; 3 см дебели резена	  3; печена на ястието на скара Запържете месото за няколко минути в горещ тиган. Поставете в уреда.
5	Печено/Задушено говеждо (основно ребро, бут, корем)	1.5 - 2 кг	 2; печене на ястието на скара Запържете месото за няколко минути в горещ тиган. Добавете течност. Поставете в уреда.
6	Печено говеждо, алангле (бавно готвене)		
7	Печено говеждо, средно изпечено (бавно готвене)	1 - 1.5 кг; 4 - 5 см дебели парчета	 2; тава за печене Използвайте любимите си подправки или само сол и прясно смлян пипер. Запържете месото за няколко минути в горещ тиган. Поставете в уреда.
8	Печено говеждо, добре изпечено (бавно готвене)		
9	Филе, алангле (бавно готвене)		
10	Филе, средно изпечено (бавно готвене)	0,5 - 1,5 кг; 5 - 6 см дебели парчета	 2; тава за печене Използвайте любимите си подправки или само сол и прясно смлян пипер. Запържете месото за няколко минути в горещ тиган. Поставете в уреда.
11	Филе, изпечено (бавно готвене)		
12	Печено телешко (напр., плешка)	0.8 - 1.5 кг; 4 см дебели парчета	 2; печена на ястието на скара Използвайте любимите си подправки. Добавете течност. Покрито печено.
13	Печен свински врат или плешка	1.5 - 2 кг	 2; печена на ястието на скара След половината от времето за готвене обърнете месото.
14	Дърпано свинско (бавно готвене)	1.5 - 2 кг	 2; тава за печене Използвайте любимите си подправки. След половината от времето за готвене обърнете месото, за да получи равномерен златист цвят.
15	Бонфиле, прясно	1 - 1.5 кг; 5 - 6 см дебели парчета	 2; печене на ястието на скара Използвайте любимите си подправки.





	Ястие	Тегло	Ниво на скарата/Аксесоари
16	Свински ребра	2 - 3 кг; използвайте сурови, 2 - 3 см тънки резервни ребра	 3; <b>дълбок тиган</b> Добавете течност, за да покриете дъното на ястието. След половината от времето за готвене обърнете месото.
17	Агнешки бут с кост	1.5 - 2 кг; 7 - 9 см дебели парчета	 2; печете ястието в <b>тава за печене</b> Добавете течност. След половината от времето за готвене обърнете месото.
18	Цяло пиле	1 - 1.5 кг; пресни	 2;  200 мл; касерол в <b>тава за печене</b> Използвайте любимите си подправки. След половината от времето за готвене обърнете пилето, за да получи равномерен златист цвят.
19	Половин пиле	0.5 - 0.8 кг	 3; <b>тава за печене</b> Използвайте любимите си подправки.
20	Пилешки гърди	180 - 200 г на парче	  2; касерол на <b>скара</b> Използвайте любимите си подправки. Запържете месото за няколко минути в горещ тиган.
21	Пилешки бутчета, пресни	-	 3; <b>тава за печене</b> Ако първо мариновате пилешките бутчета, задайте по-ниска температура и гответе по-дълго.
22	Патица, цяла	2 - 3 кг	 2; печена на ястието на <b>скара</b> Използвайте любимите си подправки. Поставете месото в съд за печене. След половината от времето за готвене обърнете патицата.
23	Гъска, цяла	4 - 5 кг	 2; <b>дълбок тиган</b> Използвайте любимите си подправки. Поставете месото в дълбока тава за печене. След половината от времето за готвене обърнете гъската.
24	Руло „Стефани“	1 кг	 2; <b>скара</b> Използвайте любимите си подправки.
25	Цяла риба, на грил	0.5 - 1 кг на риба	 2; <b>тава за печене</b> Напълнете рибата с масло и използвайте любимите си подправки и билки.
26	Филе от риба	-	  3; касерол на <b>скара</b> Използвайте любимите си подправки.
27	Чийзкейк	-	 2;  28 см форма за торта на <b>скара</b>
28	Ябълков кейк	-	  2;  100 - 150 мл; <b>тава за печене</b>
29	Ябълков тарт	-	 2; форма за пай на <b>скара</b>
30	Ябълков пай	-	  2;  100 - 150 мл;  22 см форма за пай на <b>скара</b>



	Ястие	Тегло	Ниво на скарата/Аксесоари
31	Брауни	2 кг тесто	 3; дълбок тиган
32	Шоколадови мъфини	-	  2;  100 - 150 мл; форма за мъфини на скара
33	Кейк с хлебна форма	-	 2; форма за хляб на скара
34	Печени картофи	1 кг	 2; тава за печене Поставете цели картофи с обелката в тава за печене.
35	Картофи с коричка	1 кг	 3; тава за печене с поставена хартия за печене Използвайте любимите си подправки. Нарезете картофите на парчета.
36	Гриловани смесени зеленчуци	1 - 1.5 кг	 3; тава за печене с поставена хартия за печене Използвайте любимите си подправки. Нарезете зеленчуците на парчета.
37	Крокети, замразени	0.5 кг	 3; тава за печене
38	Пържени картофи, замразени	0.75 кг	 3; тава за печене
39	Лазаня с месо/зеленчуци със сухи кори за паста	1 - 1.5 кг	 2; касерола върху скара
40	Картофен огретен (сурови картофи)	1 - 1.5 кг	 1; касерола върху скара Завъртете ястието след половината от времето за готвене.
41	Прясна пица, тънка	-	  2;  100 мл; тава за печене с поставена хартия за печене
42	Прясна пица, дебела	-	  2; тава за печене с поставена хартия за печене
43	Киш	-	 2; тава за печене на скара
44	Багета/Чабата/Бял хляб	0.8 кг	  2;  150 мл; тава за печене с поставена хартия за печене За бял хляб е необходимо повече време.
45	Всички пълнозърнести /ржжени/типovi хлябове във форма за хляб	1 кг	  2;  150 мл; тава за печене поставена хартия за печене / скара

## 8. ФУНКЦИИ НА ЧАСОВНИКА

### 8.1 Функции на часовника

Функция „Часовник“	Приложение
 Таймер	Когато таймерът приключи се чува сигнал.
 Време за готвене	Когато таймерът приключи се чува сигнал и функцията за нагряване спира.
 Отложен старт	За отлагане на старта и/или края на готвенето.
 Брояч	Макимумът е 23 ч и 59 мин. Тази функция не влияе върху работата на фурната. За да включите или изключите Брояч , изберете: Меню, Настройки.

### 8.2 Как да настроите: Функции на часовника

#### Как да настроите: Час от денонощието

Стъпка 1



Стъпка 2



Стъпка 3



За да промените часа от денонощието, влезте в менюта и изберете „Настройки“, „Час от денонощието“.

Настройте часовника.

Натиснете: **OK**.

#### Как да настроите: Таймер

Стъпка 1



Натиснете: 

На екрана се показва:  
0:00  

Стъпка 2



Настройте Таймер

Стъпка 3



Натиснете: **OK**.

 Таймерът започва да отброява веднага.

### Как да настроите: Време за готвене

Стъпка 1



Изберете функция за затопляне и настройте температурата.

Стъпка 2



Натиснете няколко пъти: 

На екрана се показва:  
0:00



Стъпка 3



Задайте времето за готвене.

Стъпка 4



Натиснете: **OK**.

 Таймерът започва да отброява веднага.

### Как да настроите: Отложен старт

Стъпка 1



Изберете функция за затопляне.

Стъпка 2



Натиснете няколко пъти: 

На екрана се показва: часът от денонощието



СТАРТ

Стъпка 3



Настройте време за начало.

Стъпка 4



Натиснете: **OK**.

На екрана се показва:  
--:--



СТОП

Стъпка 5



Настройте време за край.

Стъпка 6



Натиснете: **OK**.

 Таймерът започва да отброява съгласно настроеното време за начало.

## 9. ИЗПОЛЗВАНЕ НА ПРИНАДЛЕЖНОСТИТЕ

### **ВНИМАНИЕ!**

Вж. глава "Безопасност".

### 9.1 Поставяне на аксесоари

Малката вдлъбнатина отгоре увеличава безопасността. Вдлъбнатините също са

устройства против преобръщане. Високият ръб около рафта предотвратява използването на готварски съдове.

**Скара/рафт:**

Вкарайте рафта между водещите релси на опорите му и се уверете, че е с крачетата надолу.

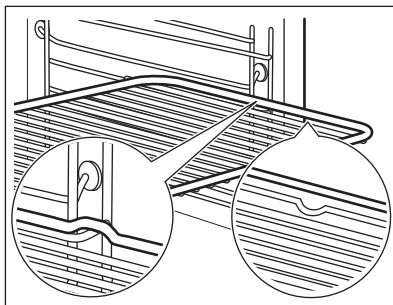
**Тава за печене / Дълбока тава:**

Вкарайте тавата между водещите на опорните релси.

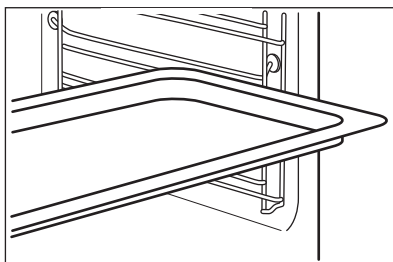
**9.2 Термосонда**

Термосонда- измерва температурата в храната.

**Трябва да се настроят две температури:**

Температурата на фурната.



Температурата в сърцевината.

**За максимално добри резултати при готвене:**

Съставките трябва да са със стайна температура.

Не използвайте за течни ястия.

По време на готвене трябва да остане в чинията.

**9.3 Начин на използване: Термосонда**

**Стъпка 1** Включете фурната.

**Стъпка 2** Задайте функцията на затопляне и ако е необходимо, температурата на фурната.

**Стъпка 3** Въведете: Термосонда.

**Месо, домашни птици и риба**

**Касерола**

Поставете върха на Термосонда в средата на месото или рибата, по възможност в най-плътната част. Уверете се, че поне 3/4 от Термосонда е в ястието.

Поставете върха на Термосонда точно в средата на касеролата. Термосонда трябва да е стабилна по време на печене. Използвайте твърда съставка, за да постигнете ефекта. Използвайте ръба на тавата за печене, за да подпрете силиконовата дръжка Термосонда. Върхът на Термосонда не трябва да докосва дъното на съда за печене.

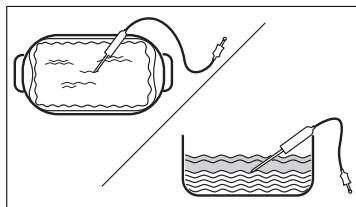
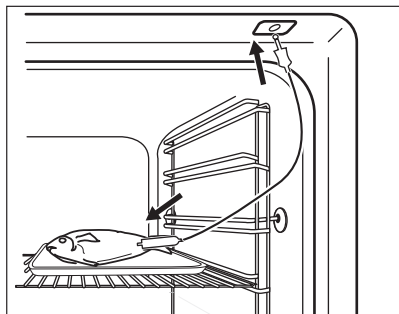

**Стъпка 4** Включете Термосонда в гнездото от предната страна на фурната. Дисплейт показва текущата температура на: Термосонда.

**Стъпка 5**  – натиснете, за да зададете температурата на сензора в сърцевината.

**Стъпка 6** **OK** - натиснете, за да потвърдите.  
Когато ястието достигне настроената температура, прозвучава сигнал. Имате избор между това да спрете или да продължите да готвите, за да се уверите, че храната е добре изпечена.

**Стъпка 7** Извадете Термосонда щепсела от гнездото и извадете ястието от фурната.

 **ВНИМАНИЕ!**

Има риск от изгаряния, когато Термосонда се нагорещи. Внимавайте, когато го изваждате от контакта и го премахвате от храната.

## 10. ДОПЪЛНИТЕЛНИ ФУНКЦИИ

### 10.1 Заклучване

#### Тази функция предотвратява случайна промяна в работата на уреда.

Включете я, когато уредът работи - зададеното готвене продължава, контролният панел е заключен.  
Включете я, когато уредът е изключен – не може да се включи, контролният панел е заключен.



 **OK**



 **OK** - натиснете и задръжте, за да включите функцията.  
Прозвучава сигнал.



 **OK** - натиснете и задръжте, за да я изключите.

 3 x  - премигва, когато заключването е включено.

## 10.2 Автоматично изключване

От съображения за безопасност уредът се изключва след известно време, ако е включена функция за затопляне, а настройките не са променени.

 (°C)	 (ч)
30 - 115	12.5
120 - 195	8.5
200 - 245	5.5

 (°C)	 (ч)
250 - максимум	3

Автоматичното изключване не действа при следните функции: Осветление, Термосонда, Отложен старт.

## 10.3 Охлаждащ вентилатор

Когато уредът работи, охлаждащият вентилатор се включва автоматично, за да поддържа повърхностите му хладни. Ако изключите уреда, охлаждащият вентилатор може да продължи да работи, докато уредът се охлади.

# 11. ПРЕПОРЪКИ И СЪВЕТИ

## 11.1 Препоръки за готвене







Температурата и времето за готвене в таблиците са само ориентировъчни. Те зависят от рецептите, качеството и количеството на използваните съставки.





Вашият уред може да пече по-различно от този, който сте имали преди. Съветите по-долу показват препоръчителните настройки за температура, време за готвене и позиция на рафта за определени видове храни.

Ако не можете да намерите настройките за специална рецепта, потърсете подобни рецепти.

## 11.2 Печене с влажност

За най-добри резултати следвайте предложенията в долната таблица.

		 (°C)		 (мин)
Сладки рула, 16 броя	тава за печене или съд за оттичане	180	2	20 - 30
Рула, 9 броя	тава за печене или съд за оттичане	180	2	30 - 40
Пица, замразена, 0,35 кг	скара	220	2	10 - 15
Руло	тава за печене или съд за оттичане	170	2	25 - 35

		 (°C)		 (мин)
Брауни	тава за печене или съд за оттичане	175	3	25 - 30
Суфле, 6 броя	керамични рамекини на скарата	200	3	25 - 30
Основа за пандишпанен флан	метална основа за флан на скарата	180	2	15 - 25
Торта „Виктория“	съд за печене на скарата	170	2	40 - 50
Варена риба, 0,3 кг	тава за печене или съд за оттичане	180	3	20 - 25
Цяла риба, 0,2 кг	тава за печене или съд за оттичане	180	3	25 - 35
Филе от риба, 0,3 кг	тиган за пица на скарата	180	3	25 - 30
Варено месо, 0,25 кг	тава за печене или съд за оттичане	200	3	35 - 45
Шашлик (шишче), 0,5 кг	тава за печене или съд за оттичане	200	3	25 - 30
Бисквитки, 16 броя	тава за печене или съд за оттичане	180	2	20 - 30
Макарунс (слад.), 24 броя	тава за печене или съд за оттичане	180	2	25 - 35
Мъфини, 12 броя	тава за печене или съд за оттичане	170	2	30 - 40
Солени бисквити, 20 броя	тава за печене или съд за оттичане	180	2	25 - 30
Бисквити от леко тесто, 20 броя	тава за печене или съд за оттичане	150	2	25 - 35
Тарталети, 8 броя	тава за печене или съд за оттичане	170	2	20 - 30
Зеленчуци, варени, 0,4 кг	тава за печене или съд за оттичане	180	3	35 - 45
Вегетариански омлет	тиган за пица на скарата	200	3	25 - 30
Средиземноморски зеленчуци, 0,7 кг	тава за печене или съд за оттичане	180	4	25 - 30

### 11.3 Печене с влажност - препоръчителни аксесоари







Използвайте тъмни, неотразяващи фолия и съдове. Те абсорбират топлина по-добре от светлите и отражателни съдове.

			
Тава за пица	Съд за печене	Купички за печене	Метална основа за флан
Тъмни, неотразяващи 28 см диаметър	Тъмни, неотразяващи 26 см диаметър	Керамичен материал 8 см диаметър, 5 см височина	Тъмни, неотразяващи 28 см диаметър







## 11.4 Таблицы за готвене за изпитващи институции.

### Информация за изпитващи лаборатории

Изпитвания съгласно 60350-1.

				 (°C)	 (мин)	
Малки кейкове 20 броя/табла	Традиционно печене	Тава за печене	3	170	20 - 35	-
Малки кейкове 20 броя/табла	Горещ въздух/вентилир	Тава за печене	3	150 - 160	20 - 35	-
Малки кейкове 20 броя/табла	Горещ въздух/вентилир	Тава за печене	2 и 4	150 - 160	20 - 35	-
Ябълков пай, 2 тави Ø20 см	Традиционно печене	Скара/рафт	2	180	70 - 90	-
Ябълков пай, 2 тави Ø20 см	Горещ въздух/вентилир	Скара/рафт	2	160	70 - 90	-
Пандишпанова торта без мазнина, форма за кейк Ø 26 см	Традиционно печене	Скара/рафт	2	170	40 - 50	Загрейте предварително фурната за 10 мин.
Пандишпанова торта без мазнина, форма за кейк Ø 26 см	Горещ въздух/вентилир	Скара/рафт	2	160	40 - 50	Загрейте предварително фурната за 10 мин.



				 (°C)	 (мин)	
Пандишпанова торта без мазнина, форма за кейк Ø 26 см	Горещ въздух/вентилир	Скара/рафт	2 и 4	160	40 - 60	Загрейте предварително фурната за 10 мин.
Масленки	Горещ въздух/вентилир	Тава за печене	3	140 - 150	20 - 40	-
Масленки	Горещ въздух/вентилир	Тава за печене	2 и 4	140 - 150	25 - 45	-
Масленки	Традиционно печене	Тава за печене	3	140 - 150	25 - 45	-
Тост, 4 – 6 броя	Грил	Скара/рафт	4	макс.	1 - 5	Загрейте предварително фурната за 10 мин.
Бургер от говеждо, 6 броя, 0.6 кг	Грил	Скара/рафт, тава за отцеждане	4	макс.	20 - 30	Поставете скарата на четвъртото ниво и тавата за отцеждане на третото ниво на фурната. Обърнете ястието на половината време за готвене. Загрейте предварително фурната за 10 мин.

## 12. ГРИЖИ И ПОЧИСТВАНЕ



### ВНИМАНИЕ!

Вж. глава "Безопасност".

### 12.1 Бележки относно почистването



Препарати за почистване

Почиствайте предната част на уреда само с микрофибърна кърпа с топла вода и мек почистващ препарат.

Използвайте почистващ разтвор, за да почистите металните повърхности.

Почистете петната с лек почистващ препарат.



#### Всекидневна употреба

Почиствайте вътрешността след всяка употреба. Натрупвания на мазнини или други остатъци могат да доведат до пожар.

В уреда или по стъклата на вратичката може да кондензира влага. За да намалите кондензирането, оставете уреда да работи 10 минути преди готвене. Не съхранявайте храна в уреда за повече от 20 минути. Подсушавайте вътрешността само с микрофибърна кърпа след всяка употреба.



#### Акcesoари

Почиствайте акcesoарите, след всяко ползване и ги оставайте да изсъхнат. Използвайте само микрофибърна кърпа с топла вода и мек почистващ препарат. Не почиствайте акcesoарите в съдомиялната

Не почиствайте незалепващите акcesoари с абразивно почистващо средство или предмети с остри ръбове.

## 12.2 Как се почиства: Вътрешна част на фурната

Почистете релефа на вътрешността, за да отстраните остатъци от варовик след готвене с пара.

Стъпка 1	Стъпка 2	Стъпка 3
Налейте: 250 мл бял оцет в релефа на вътрешността на фурната. Използвайте максимум 6% оцет без добавки.	Оставете оцета да разтвори остатъчния варовик на стайна температура за 30 минути.	Изчистете вътрешността с топла вода и мека кърпа.

За функцията: SteamBake почиствайте фурната на всеки 5-10 цикъла на готвене.

## 12.3 Начин на отстраняване: Опори на скарата

Отстранете опорите на скарата, за да почистите фурната.

- Стъпка 1** Изключете фурната и изчакайте да изстине.
- Стъпка 2** Издърпайте предната част на опорите на скарата от страничната стена.

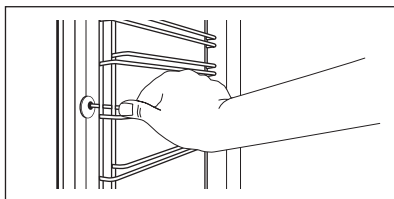

**Стъпка 3** Издърпайте задната част на носача на рафта на скарата от стената и я извадете.

**Стъпка 4** Поставете носачите на рафта в обратна последователност. Задържащите щифтове на телескопичните водачи трябва да сочат напред.

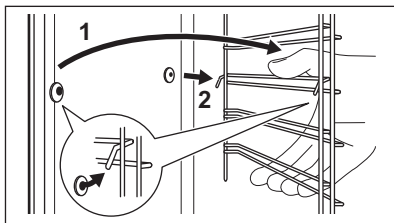

## 12.4 Начин на използване: Пиролитично почистване

Почистете фурната с Пиролитично почистване.

### **ВНИМАНИЕ!**

Има риск от изгаряния.

### **ПРЕДУПРЕЖДЕНИЕ!**

Ако в същия шкаф има монтирани други уреди, не ги използвайте едновременно с тази функция. Това може да причини повреда на фурната.

### Преди Пиролитично почистване:

Изключете фурната и изчакайте да изстине.

Отстранете всички аксесоари.

Почистете пода на фурната и вътрешното стъкло на вратата с топла вода, мека кърпа и умерен почистващ препарат.

### Пиролитично почистване

**Стъпка 1**

Влезте в менюто: Почистване  / .

Опция	Времетраене
C1 - Леко почистване	1 ч
C2 - Нормално почистване	1 ч 30 мин
C3 - Цялостно почистване	2 ч 30 мин

**Стъпка 2**



**OK** – натиснете, за да изберете програмата за почистване.

**Стъпка 3**

**OK** – натиснете, за да започнете почистването.

**Стъпка 4**

След почистване завъртете ключа за функциите за затопляне на изключена позиция.

 Когато почистването започне, вратата на фурната се заключва и лампичката е изключена. Докато вратата се отключи, дисплеят показва: .

### Когато чистенето приключи:

Изключете фурната и изчакайте да изстине.

Изчистете вътрешността с мека кърпа.

Премахнете остатъка от дъното на вътрешността.

## 12.5 Напомняне за почистване

### Фурната Ви напомня кога да я почистите с пиролитично почистване.

 мига на екрана за 5 секунди след всяко готвене.

За да изключите напомнянето, влезте в Меню и изберете Настройки, Напомняне за почистване.

## 12.6 Как да премахнете и инсталирате: Вратичка

Вратичката на фурната има три стъклени панела. Можете да свалите вратичката на фурната и вътрешните стъклени панели, за да ги почистите. Прочетете инструкциите „Изваждане и монтиране на вратичката“, преди да вадите стъклените панели.

### ПРЕДУПРЕЖДЕНИЕ!

Не използвайте фурната без стъклените панели.

**Стъпка 1** Отворете докрай вратичката и хванете двете ѝ панти.

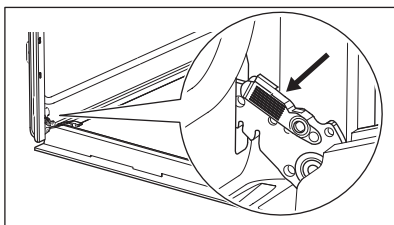

**Стъпка 2** Повдигнете и издърпайте лостовете, докато щракнат.

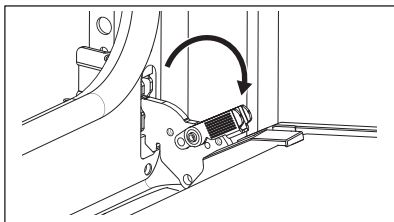

**Стъпка 3** Затворете вратата на фурната наполовина, до първото възможно положение за отваряне. След това повдигнете и дръпнете вратичката, за да я извадите от гнездото.

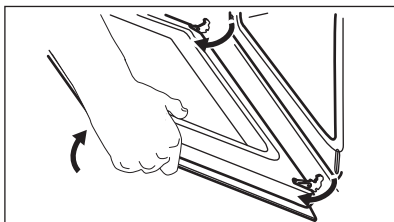

**Стъпка 4** Поставете вратата върху мека кърпа върху стабилна повърхност.

**Стъпка 5** Хванете рамката в горната част на вратата (B) от двете ѝ страни и натиснете навътре, за да освободите езичето.

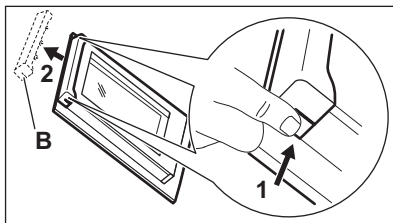

**Стъпка 6** Издърпайте рамката на вратичката към себе си, за да я извадите.

**Стъпка 7** Дръжте стъклените панели на вратичката за горната им част и внимателно ги издърпайте един по един. Започнете от горния панел. Уверете се, че стъклото се плъзга напълно по подпорите.

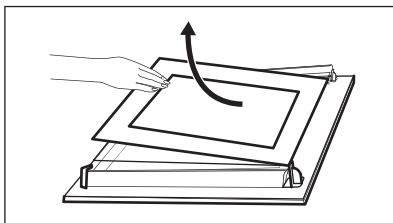

**Стъпка 8** Почистете стъклените панели с вода и сапун. Подсушете стъклените панели внимателно. Не почиствайте стъклените панели в съдомиялна машина.

**Стъпка 9** След почистване монтирайте стъклените панели и вратичката на фурната.

Ако вратата е монтирана правилно, при затваряне на лостовете ще чуете щракване.

Уверете се, че сте поставили обратно стъклените панели (A и B) в правилната последователност. Проверете за символ / маркировка на страната на стъкления панел, всеки от стъклените панели изглежда различно за улеснение на разглобяването и сглобяването.

При правилен монтаж гарнитурата на вратата щраква.

Уверете се, че сте монтирали средния стъклен панел правилно в гнездата.

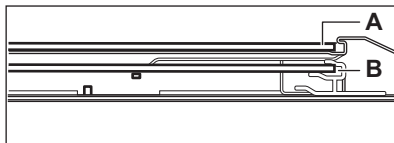
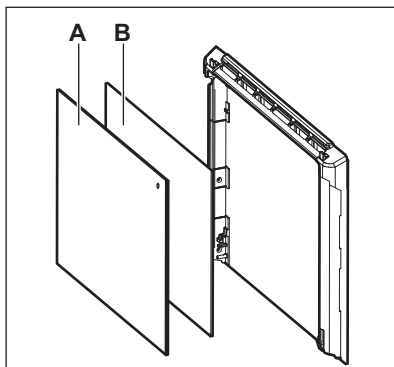

## 12.7 Как да подмените: Лампа

### **ВНИМАНИЕ!**

Опасност от токов удар.  
Лампата може да е гореща.

Винаги дръжте халогенната лампа с кърпа, за да предотвратите изгарянето на остатъчната мазнина върху лампата.

### Преди да смените лампата:

Стъпка 1	Стъпка 2	Стъпка 3
Изключете фурната. Изчакайте, докато фурната изстине.	Изключете фурната от електрическата мрежа.	Поставете парче плат върху дъното на фурната.

## Задна лампа

**Стъпка 1** Завъртете стъкления капак, за да го извадите.

**Стъпка 2** Почистете стъкления капак.

**Стъпка 3** Сменете крушката с подходяща крушка, устойчива на температура от 300 °C.

**Стъпка 4** Поставете стъкления капак.

## 13. ОТСТРАНЯВАНЕ НА НЕИЗПРАВНОСТИ

### **ВНИМАНИЕ!**

Вж. глава "Безопасност".

### 13.1 Как да постъпите, ако...

За случаите, които липсват в таблицата, моля, свържете се с оторизиран сервиз.

#### Уредът не се включва или не нагрява

Проблем	Проверете дали...
Не можете да активирате или да работите с уреда.	Уредът е правилно свързан към електрозахранване.
Уредът не нагрява.	Автоматичното изключване е деактивирано.
Уредът не нагрява.	Вратичката на уреда е затворена.
Уредът не нагрява.	Предпазителят не е изгорял.
Уредът не нагрява.	Заклучването е изключено.

#### Компоненти

Проблем	Проверете дали...
Лампичката е изключена.	Печене с влажност - е включена.
Лампичката не работи.	Лампичката е изгоряла.

Компоненти	
Термосонда не работи.	Щепселът на Термосонда е изцяло вкаран в гнездото.

Кодове за грешка	
На дисплея се показва...	Проверете дали...
Err C2	Извадихте щепсела на Термосонда от гнездото.
Err C3	Вратата на уреда е затворена или заключалката не е повредена.
Err F102	Вратичката на уреда е затворена.
Err F102	Заключалката на вратата не е повредена.
00:00	Имаше прекъсване на захранването. Задайте час от денонощието.

Ако дисплеят показва код с грешка, който не е упоменат в настоящата таблица, изключете предпазителя и след това го включете наново, за да рестартирате уреда. Ако кодът с грешка се появи отново, обърнете се към оторизиран сервизен център.

Почистване	
Проблем	Проверете дали...
Водата изтича от вътрешното отделение.	Има прекалено много вода във вътрешното отделение.

## 13.2 Данни за сервизно обслужване

Ако не можете да намерите решение на проблема сами, обърнете се към търговеца си или към упълномощен сервизен център.

Данните, необходими за сервизния център, са посочени на табелката с данни. Фирмената табелка с данни се намира на предната част на вътрешността на уреда. Не отстранявайте фирмената табелка с данни от вътрешността на уреда.

Препоръчваме Ви да запишете данните тук:	
Модел (MOD.)	.....
Номер на продукт (PNC)	.....
Сериен номер (S.N.)	.....

## 14. ТЕХНИЧЕСКИ ДАННИ

### 14.1 Технически данни

Волтаж	220 - 240 V
Честота	50 - 60 Hz

## 15. ЕНЕРГИЙНА ЕФЕКТИВНОСТ

### 15.1 Информация за продукта и информационен лист за продукта съгласно регламентите на ЕС за екодизайн и енергийно етикетирание

Име на доставчик	Electrolux	
Идентификация на модела	EOD6P77X 949499846 EOD6P77Z 949499847 KODDP77X 949499845	
Индекс на енергийна ефективност	81.2	
Клас на енергийна ефективност	A+	
Консумация на енергия при стандартно натоварване, конвенционален режим	0.93kWh/цикъл	
Консумация на енергия при стандартно натоварване, форсиран режим на вентилатора	0.69kWh/цикъл	
Брой кухни	1	
Топлинен източник	Електричество	
Сила на звука	72л	
Тип фурна	Вградена фурна	
Маса	EOD6P77X	33.0кг
	EOD6P77Z	33.0кг
	KODDP77X	32.8кг

IEC/EN 60350-1 - Домашни ел. уреди за готвене - Част 1: Диапазони, фурни, фурни на пара и грилове - Начини за измерване на ефективността.

### 15.2 Енергоспестяваща



Уредът съдържа функции, които ви позволяват да икономисвате енергия при ежедневното готвене.

Уверете се, че вратата на уреда е затворена, когато той работи. Не отваряйте вратата твърде често по време на готвене. Поддържайте уплътнението на вратата чисто и се уверете, че е добре фиксирано в своята позиция.

Използвайте метални готварски съдове, за да подобрите енергоспестяването.

Когато е възможно, не подгръвайте фурната, преди готвене.

Когато приготвяте няколко ястия наведнъж, свеждайте интервалите между готвенето им до минимум.

#### Готвене с вентилатор

При възможност използвайте функциите за готвене с вентилатор, за да пестите електроенергия.

#### Остатъчна топлина

Вентилаторът и лампичката продължават да работят. Когато изключите уреда, екранът показва остатъчната топлина. Можете да използвате тази топлина, за да държите храната топла.

Когато времето за готвене е повече от 30 минути, намалете температурата на уреда до минимум 3 – 10 минути преди края на готвенето. Остатъчната топлина вътре в уреда ще продължи да готви.



Използвайте остатъчната топлина, за да затопляте други храни.

### Подгръване на храна

Изберете най-ниската възможна температурна настройка, за да използвате остатъчната топлина и да поддържате ястията топли. Индикаторът за остатъчна топлина или температура се появява на дисплея.

### Готвене с изключена лампичка

Изключете лампичката по време на готвене. Включвайте я само, когато имате нужда от нея.

### Печене с влажност

Функция, разработена за пестене на енергия по време на готвене.

Когато използвате тази функция, лампата автоматично се изключва след 30 секунди. Може да включите лампичката отново, но това действие ще намали очакваното енергоспестяване.

## 16. СТРУКТУРА НА МЕНЮТО

### 16.1 Меню

Стъпка 1	Стъпка 2	Стъпка 3	Стъпка 4	Стъпка 5
				
 - изберете, за да влезете в Меню.	Изберете опцията от Меню структурата и натиснете <b>OK</b> .	Изберете настройката.	<b>OK</b> – натиснете, за да потвърдите настройката.	Настройте стойността и натиснете <b>OK</b> .

Завъртете копчето за функциите за загреване в изключена позиция, за да излезете от Меню.

#### Меню структура

Помощ при готвене 

Почистване 

Настройки 

#### Настройки

01	Час от денонощието	Промяна	02	Яркост на екрана	1 - 5
03	Звук на бутоните	1 - Бийп 2 - Щрак 3 - Изключен звук	04	Сила на звук. сигнал	1 - 4
05	Термосонда Действие	1 - Аларма и стоп 2 - Аларма	06	Брояч	Вкл. / Изкл.
07	Осветление	Вкл. / Изкл.	08	Бързо нагряване	Вкл. / Изкл.
09	Напомняне за почистване	Вкл. / Изкл.	10	Демо режим	Активиращ код: 2468
11	Софтуерна версия	Проверка	12	Зануляване на настройките	Да/Не

## 17. ОПАЗВАНЕ НА ОКОЛНАТА СРЕДА

Рециклирайте материалите със символа . Поставайте опаковките в съответните контейнери за рециклирането им. Помогнете за опазването на околната среда и човешкото здраве, както и за рециклирането на отпадъци от електрически и електронни уреди. Не

изхвърляйте уредите, означени със символа , заедно с битовата смет. Върнете уреда в местния пункт за рециклиране или се обърнете към вашата общинска служба.

## Dobro došli u Electrolux! Hvala vam što ste odabrali naš uređaj.



Nastojimo biti održivi te smanjujemo uporabu papira te su svi korisnički priručnici dostupni na internetu. Pristupite svom potpunom korisničkom priručniku na [electrolux.com/manuals](http://electrolux.com/manuals)



Savjete o korištenju, rješavanju problema, brošure i informacije o servisu i popravcima dostupni su na [electrolux.com/support](http://electrolux.com/support)



Za više recepata, savjeta i rješavanje problema preuzmite aplikaciju **My Electrolux Kitchen**.



Zadržava se pravo na izmjene.

## SADRŽAJ

1. INFORMACIJE O SIGURNOSTI.....	67
2. SIGURNOSNE UPUTE.....	69
3. POSTAVLJANJE.....	72
4. OPIS PROIZVODA.....	74
5. UPRAVLJAČKA PLOČA.....	74
6. PRIJE PRVE UPORABE.....	75
7. SVAKODNEVNA UPORABA.....	76
8. FUNKCIJE SATA.....	81
9. KORIŠTENJE PRIBORA.....	83
10. DODATNE FUNKCIJE.....	84
11. SAVJETI.....	85
12. ČIŠĆENJE I ODRŽAVANJE.....	88
13. RJEŠAVANJE PROBLEMA.....	94
14. TEHNIČKI PODACI.....	95
15. ENERGETSKA UČINKOVITOST.....	95
16. STRUKTURA IZBORNIKA.....	96
17. BRIGA ZA OKOLIŠ.....	97

## 1. ⚠ INFORMACIJE O SIGURNOSTI

Prije postavljanja i korištenja uređaja, pažljivo pročitajte isporučene upute. Proizvođač nije odgovoran za bilo kakvu ozljedu ili oštećenje koji su rezultat neispravnog postavljanja ili korištenja. Upute uvijek držite na sigurnom i pristupačnom mjestu za buduću upotrebu.

## 1.1 Sigurnost djece i ranjivih osoba

- Ovaj uređaj mogu koristiti djeca u dobi od 8 godina i starija te osobe smanjenih tjelesnih, osjetilnih ili mentalnih mogućnosti ili osobe koje ne raspolažu iskustvom ili znanjem ako su pod nadzorom osobe odgovorne za njihovu sigurnost i rade po uputama koje se odnose na sigurno korištenje uređaja te razumiju uključene opasnosti. Djeca mlađa od 8 godina i osobe s vrlo teškim i složenim invaliditetom moraju se držati podalje od uređaja, osim ako su pod stalnim nadzorom.
- Djeca bi trebala biti pod nadzorom kako bi se osiguralo da se ne igraju s uređajem.
- Ambalažu držite podalje od djece i zbrinite je na odgovarajući način.
- UPOZORENJE: Uređaj i njegovi dostupni dijelovi zagrijavaju se tijekom uporabe. Djecu i kućne ljubimce držite podalje od uređaja tijekom uporabe i tijekom hlađenja.
- Ako uređaj ima funkciju roditeljske zaštite, mora se aktivirati.
- Bez nadzora djeca ne smiju obavljati čišćenje uređaja i korisničko održavanje.

## 1.2 Opća sigurnost

- Ovaj uređaj namijenjen je isključivo za kuhanje.
- Ovaj je uređaj namijenjen za uporabu u kućanstvu i ostalim smještajnim jedinicama u zatvorenom prostoru.
- Ovaj uređaj može se koristiti u uredima, hotelskim sobama, sobama za goste s doručkom, seoskim kućama za goste i drugim sličnim smještajem u kojima takva uporaba ne prelazi (prosječnu) razinu uporabe u domaćinstvu.
- Samo kvalificirana osoba može postaviti ovaj uređaj i zamijeniti kabel.
- Ne upotrebljavajte uređaj prije postavljanja u ugradbeni ormarić.

- Isključite uređaj iz izvora napajanja prije obavljanja bilo kakvog održavanja.
- Ako je kabel napajanja oštećen, mora ga zamijeniti proizvođač, ovlašteni servisni centar ili kvalificirane osobe kako bi se izbjegao strujni udar.
- UPOZORENJE: Prije zamjene žarulje pobrinite se da je uređaj isključen kako biste izbjegli električni udar.
- UPOZORENJE: Uređaj i njegovi dostupni dijelovi zagrijavaju se tijekom uporabe. Pripazite i nemojte dirati grijače ili površinu unutrašnjosti uređaja.
- Uvijek koristite rukavice za pećnicu kako biste uklonili ili umetnuli pribor ili posuđe.
- Da biste uklonili nosače polica, najprije povucite prednji dio nosača police, a zatim stražnji kraj dalje od bočnih stijenki. Nosače polica vratite na mjesto obrnutim redoslijedom.
- Za čišćenje uređaja ne koristite uređaj za parno čišćenje.
- Ne koristite agresivna abrazivna sredstva za čišćenje ili oštre metalne strugače za čišćenje staklenih vrata jer mogu oštetiti površinu, a to može dovesti do loma stakla.
- Prije pirolitičkog čišćenja izvadite sav pribor iz pećnice i uklonite sve naslage/prolivene naslage iz unutrašnjosti uređaja.

## 2. SIGURNOSNE UPUTE

### 2.1 Instalacija

#### UPOZORENJE!

Samo kvalificirana osoba smije postaviti ovaj uređaj.

- Odstranite svu ambalažu.
- Ne postavljajte i ne koristite oštećeni uređaj.
- Slijedite upute za postavljanje isporučene s uređajem.
- Prilikom pomicanja uređaja uvijek budite pažljivi jer je uređaj težak. Uvijek nosite zaštitne rukavice i zatvorenu obuću.
- Uređaj ne povlačite za ručku.

- Ugradite uređaj na sigurno i prikladno mjesto koje udovoljava zahtjevima instalacije.
- Održavajte minimalnu udaljenost od drugih uređaja i kuhinjskih elemenata.
- Prije montaže uređaja provjerite otvaraju li se vrata uređaja bez ograničenja.
- Uređaj je opremljen električnim sustavom za hlađenje. Mora se priključiti na napajanje.

Minimalna visina ormarića (minimalna visina ormarića ispod radne ploče)	590 (600) mm
---	--------------

Širina ormarića	560 mm
-----------------	--------

Dubina ormarića	550 (550) mm
Visina prednje strane uređaja	594 mm
Visina stražnje strane uređaja	576 mm
Širina prednje strane uređaja	595 mm
Širina stražnje strane uređaja	559 mm
Dubina uređaja	569 mm
Ugradna dubina uređaja	548 mm
Dubina sa otvorenim vratima	1022 mm
Minimalna veličina ventilacijskog otvora. Otvor smješten na donjoj stražnjoj strani	560x20 mm
Dužina priključnog kabela. Kabel je smješten u desnom kutu stražnje strane	1500 mm
Vijci za montažu	4x25 mm

## 2.2 Električni priključak



### UPOZORENJE!

Opasnost od požara i strujnog udara.

- Svako povezivanje s električnom mrežom treba izvršiti kvalificirani električar.
- Uređaj mora biti uzemljen.
- Provjerite jesu li parametri na natpisnoj pločici kompatibilni s električnim vrijednostima mrežnog napajanja.
- Uvijek koristite pravilno montiranu utičnicu sa zaštitom od strujnog udara.
- Ne koristite adaptere s više utičnica i produžne kabele.
- Pazite da ne oštetite utikač i kabel napajanja. Ako je potrebno zamijeniti električni kabel, to mora izvršiti ovlašteni servisni centar.
- Ne dopustite da kabel napajanja dodiruje ili dođe blizu vrata uređaja ili niži ispod uređaja, posebice kada radi ili su vrata vruća.
- Zaštita od strujnog udara dijelova pod naponom i izoliranih dijelova mora biti pričvršćena na takav način da se ne može ukloniti bez alata.

- Utikač kabela napajanja uključite u utičnicu tek po završetku postavljanja. Provjerite postoji li nakon montaže pristup utikaču.
- Ako je utičnica labava, nemojte priključivati utikač.
- Ne povlačite kabel napajanja kako biste izvukli utikač iz utičnice. Uvijek uhvatite i povucite utikač.
- Koristite samo odgovarajuće izolacijske uređaje: automatske sklopke, osigurače (osigurače na uvrtnje izvaditi iz ležišta), sklopke i releje zemnog spoja.
- Električna instalacija mora imati izolacijski uređaj koji vam omogućuje isključivanje uređaja iz električne mreže na svim polovima. Izolacijski uređaj mora imati kontakte s otvorom minimalne širine 3 mm.
- Vrata uređaja do kraja zatvorite prije priključivanja utikača u utičnicu napajanja.
- Ovaj uređaj se isporučuje s glavnim utikačem i glavnim kabelom.

### Vrste kabela primjenjivih za ugradnju ili zamjenu u Europi:

H07 RN-F, H05 RN-F, H05 RRF, H05 VV-F, H05 V2V2-F (T90), H05 BB-F

Za presjek kabela pogledajte ukupnu snagu na natpisnoj pločici. Također možete pogledati tablicu:

Ukupna snaga (W)	Presjek kabela (mm <sup>2</sup> )
maksimum 1380	3x0.75
maksimum 2300	3x1
maksimum 3680	3x1.5

Kabel uzemljenja (zeleni/žuti kabel) mora biti 2 cm dulji od plavih faznih i smeđih neutralnih kabela.

## 2.3 Primjena



### UPOZORENJE!

Opasnost od ozljede, opeklina, strujnog udara ili eksplozije.

- Ne mijenjajte specifikacije ovog uređaja.
- Pazite da se ventilacijski otvori nisu blokirani.

- Ne ostavljajte uređaj bez nadzora tijekom rada.
- Isključite uređaj nakon svake uporabe.
- Budite oprezni prilikom otvaranja vrata dok uređaj radi. Može se osloboditi vrući zrak.
- Ne rukujte uređajem mokrim rukama ili ako ima kontakt s vodom.
- Ne pritiskajte otvorena vrata.
- Ne koristite uređaj kao radnu površinu ili kao površinu za odlaganje.
- Pažljivo otvorite vrata uređaja. Korištenje sastojaka s alkoholom može uzrokovati mješavinu alkohola i zraka.
- Kad otvarate vrata, ne dopustite da iskre ili otvoreni plamen dođu u kontakt s uređajem.
- Ne stavljajte zapaljive proizvode ili mokre predmete sa zapaljivim proizvodima u uređaj, blizu uređaja ili na uređaj.

### UPOZORENJE!

Postoji opasnost od oštećenja uređaja.

- Da biste spriječili oštećenje ili promjenu boje emajla:
  - ne stavljajte posuđe ili druge predmete izravno na dno uređaja.
  - ne stavljajte aluminijsku foliju izravno na dno unutrašnjosti uređaja.
  - ne stavljajte vodu izravno u vrući uređaj.
  - ne držite vlažno posuđe i hranu u uređaju nakon završetka kuhanja.
  - budite oprezni prilikom uklanjanja ili instaliranja dodatne opreme.
- Gubitak boje emajla ili nehrđajućeg čelika nema utjecaj na performanse uređaja.
- Koristite duboku pliticu za vlažne kolače. Voćni sokovi uzrokuju mrlje koje mogu biti trajne.
- Uvijek kuhajte sa zatvorenim vratima uređaja.
- Ako je uređaj postavljen iza neke ploče (npr. vrata) osigurajte da vrata nikad nisu zatvorena dok uređaj radi. Toplina i vlaga mogu se nakupiti iza takve ploče i uzrokovati naknadna oštećenja uređaja, kućišta ili poda. Ne zatvarajte ploču dok se uređaj potpuno ne ohladi nakon uporabe.

## 2.4 Održavanje i čišćenje

### UPOZORENJE!

Postoji opasnost od ozljede, vatre ili oštećenja uređaja.

- Prije održavanja uređaj isključite a utikač izvucite iz utičnice mrežnog napajanja.
- Provjerite je li uređaj hladan. Postoji opasnost od puknuća staklenih ploča.
- Staklene ploče vrata odmah zamijenite kada su oštećene. Obratite se ovlaštenom servisnom centru.
- Pazite pri uklanjanju vrata s uređaja. Vrata su teška!
- Uređaj redovito očistite kako biste spriječili propadanje materijala površine.
- Uređaj očistite vlažnom mekom krpom. Koristite samo neutralne deterdžente. Nikada ne koristite abrazivna sredstva, abrazivne spužvice za ribanje, otapala ili metalne predmete.
- Ako koristite raspršivač za čišćenje pećnice, slijedite sigurnosne upute na ambalaži.

## 2.5 Pirolitičko čišćenje

### UPOZORENJE!

Opasnost od ozljeda/ požara/ kemijskog isparavanja (dim) u pirolitičkom načinu rada.

- Prije provođenja pirolitičkog čišćenja i početnog prethodnog zagrijavanja iz pećnice uklonite:
  - ostatak hrane, prolivena / nataložena ulja ili masti.
  - sve uklonjive predmete (uključujući police, bočne vodilice itd., isporučene s uređajem), posebno sve neprianjajuće posude, tave, plitice, pribor itd.
- Pročitajte pažljivo sve upute za pirolitičko čišćenje.
- Držite djecu podalje od uređaja dok djeluje pirolitičko čišćenje. Uređaj postaje jako vruć i vrući zrak se ispušta iz prednjih ventilacijskih otvora.
- Pirolitičko čišćenje je operacija na visokoj temperaturi koja može osloboditi isparenja od ostataka kuhanja i materijala, te se potrošačima preporučuje:

- dobro prozračite tijekom i nakon svakog pirolitičkog čišćenja.
- dobro prozračite tijekom i nakon početnog predzagrijavanja.
- Ne proljevajte i ne koristite vodu za vrata pećnice tijekom i nakon pirolitičkog čišćenja kako ne biste oštetili staklene ploče.
- Isparenja koja se ispuštaju iz svih pirolitičkih pećnica / ostataka kuhanja, kako je opisano, nisu štetna za ljude, uključujući djecu ili osobe sa zdravstvenim stanjima.
- Držati podalje od uređaja kućne ljubimice tijekom i nakon pirolitičkog čišćenja i početnog prethodnog zagrijavanja. Mali kućni ljubimci (osobito ptice i gmazovi) mogu biti vrlo osjetljivi na promjene temperature i ispuštene pare.
- Neprijanjajuće površine na posudama, tavama, pekačima, posudu itd. mogu se oštetiti na visokim temperaturama pirolitičkog čišćenja svih pirolitičkih pećnica, a mogu biti i izvor štetnih isparenja niske razine.

## 2.6 Unutarnje osvjetljenje

### UPOZORENJE!

Opasnost od električnog udara.

- Što se tiče žarulje(a) unutar ovog proizvoda i rezervnih žarulja koje se

prodaju zasebno: Ove žarulje namijenjene su da izdrže ekstremne fizičke uvjete u kućanskim uređajima, poput temperature, vibracija, vlage ili namijenjene su signalizaciji informacija o radnom stanju uređaja. Nisu namijenjene za druge primjene i nisu pogodne za osvjetljenje u kućanstvu.

- Ovaj proizvod sadržava izvor svjetlosti klase energetske učinkovitosti G.
- Koristite samo žarulje s istim specifikacijama.

## 2.7 Servis

- Za popravak uređaja obratite se ovlaštenom servisnom centru.
- Koristite samo originalne rezervne dijelove.

## 2.8 Zbrinjavanje

### UPOZORENJE!

Opasnost od ozljede ili gušenja.

- Obratite se općinskim vlastima za informacije o načinu zbrinjavanja uređaja.
- Iskopčajte uređaj iz napajanja.
- Odrežite kabel napajanja blizu uređaja i odložite ga.
- Uklonite bravu na vratima kako biste spriječili zatvaranje maloljetne ili kućnih ljubimaca u uređaju.

## 3. POSTAVLJANJE

### UPOZORENJE!

Pogledajte poglavlja sa sigurnosnim uputama.

## 3.1 Ugrađivanje u ugradbene ormariće



[www.youtube.com/electrolux](http://www.youtube.com/electrolux)  
[www.youtube.com/aeg](http://www.youtube.com/aeg)

How to install your AEG/Electrolux Oven - Column installation





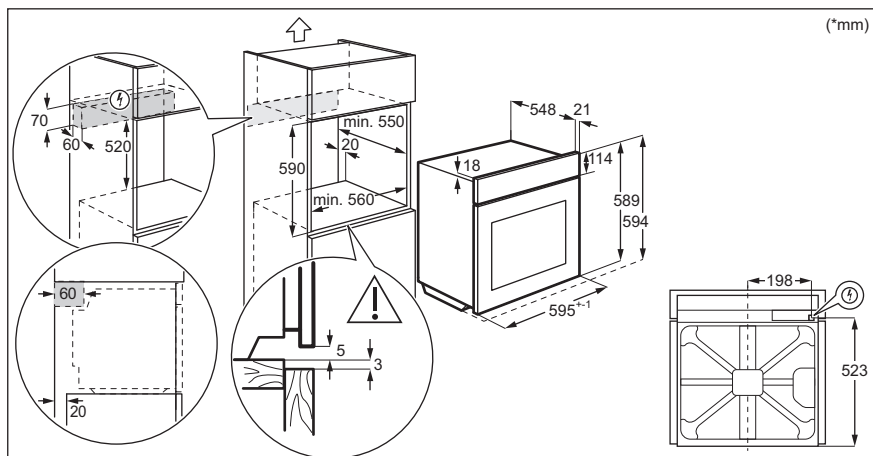
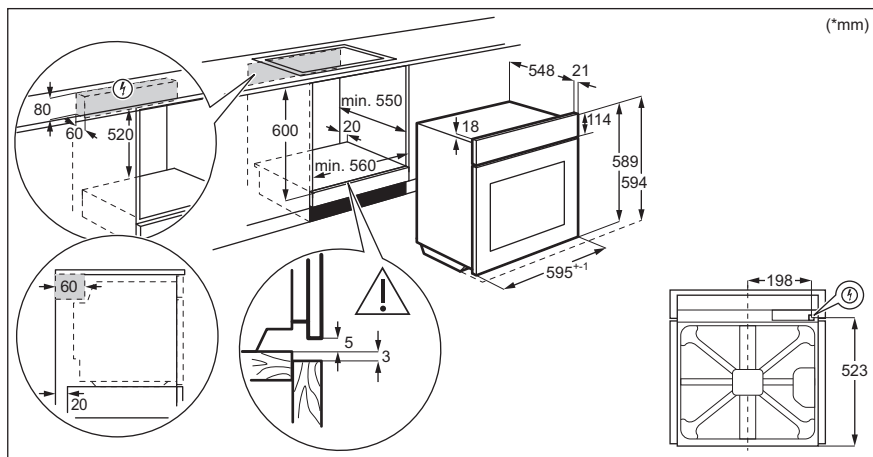

### 3.2 Pričvršćivanje pećnice za kuhinjski ormarić

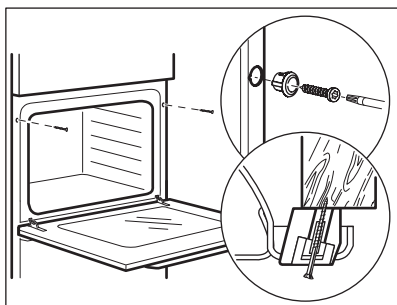

## 4. OPIS PROIZVODA

### 4.1 Opći pregled

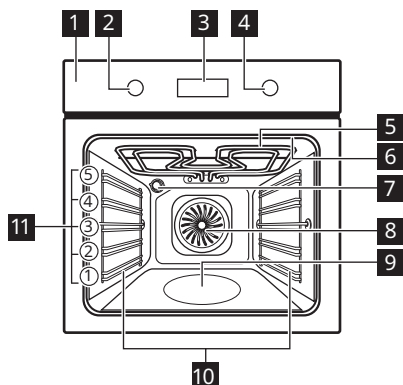

- 1 Upravljačka ploča
- 2 Regulator funkcija pećnice
- 3 Zaslona
- 4 Regulator
- 5 Toplinski element
- 6 Utičnica za senzor za hranu
- 7 Žarulja
- 8 Ventilator
- 9 Udubljenje u unutrašnjosti
- 10 Nosač polica, uklonjiv
- 11 Položaji polica

### 4.2 Dodatna oprema

- **Mreža za pečenje**  
Za posuđe, kalupe za torte, pečenje.
- **Pekač za pecivo**  
Za torte i biskvite.
- **Duboka plitica za roštilj/prženje**  
Za pečenje ili kao plitica za skupljanje masnoće.

- **Senzor za hranu**  
Za mjerenje koliko je hrana kuhana.
- **Teleskopske vodilice**  
Pomoću teleskopskih vodilica možete lakše staviti i ukloniti police.

## 5. UPRAVLJAČKA PLOČA

### 5.1 Uvlačive tipke

Za početak korištenja uređaja pritisnite tipku. Tipka se izvlači.

### 5.2 Pregled upravljačke ploče

Odaberite funkciju pećnice za uključivanje uređaja. Okrenite regulator funkcija pećnice u isključeni položaj kako biste isključili uređaj.



Tajmer



Brzo zagrijavanje



Osvjetljenje unutrašnjosti



Senzor za hranu

OK

Potvrdite postavku

## 5.3 Zaslón

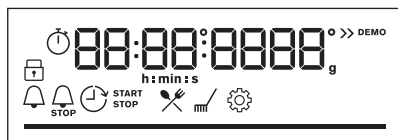

Zaslón s ključnim funkcijama.

### Indikatori zaslóna

#### Osnovni pokazatelji



Blokiranje



Pomoć pri kuhanju



Čišćenje



Postavke



Brzo zagrijavanje

#### Indikatori tajmera



Zvučni alarm



Vrijeme završetka



Vrijeme odgode



Tajmer prema gore

**Traka napretka** - za temperaturu ili vrijeme. Crtica je potpuno crvena kada uređaj dosegne postavljenu temperaturu.



Pokazatelj kuhanja na pari



Senzor za hranu indikator



## 6. PRIJE PRVE UPORABE

### UPOZORENJE!

Pogledajte poglavlja sa sigurnosnim uputama.

### 6.1 Početno čišćenje

Prije prve uporabe obavite čišćenje praznog uređaja i podesite vrijeme:



00:00

Postavite vrijeme. Pritisnite **OK**.

### 6.2 Početno predgrijavanje

Prije prve uporabe prethodno zagrijte praznu pećnicu.

**1. korak** Uklonite sav pribor i sve uklonjive nosače polica iz pećnice.

**2. korak** Postavite maksimalnu temperaturu za funkciju:   
Pustite pećnicu da radi 1h.

**3. korak** Postavite maksimalnu temperaturu za funkciju:   
Pustite pećnicu da radi 15min.

 Tijekom predgrijavanja pećnica može stvarati neugodan miris i dim. Pobrinite se da se soba prozračuje.

## 7. SVAKODNEVNA UPORABA

### UPOZORENJE!

Pogledajte poglavlja sa sigurnosnim uputama.

### 7.1 Kako podesiti: Funkcije pećnice

**1. korak** Okrenite regulator funkcija pećnice za odabir funkcije pećnice.

**2. korak** Okrenite kontrolni regulator kako biste postavili temperaturu.

 - pritisnite i držite za uključivanje funkcije: Brzo zagrijavanje. Dostupno za neke funkcije pećnice.

### Kuhanje na pari

Provjerite je li pećnica hladna.

**1. korak**

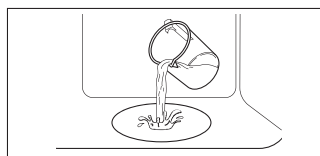

Udobinu u unutrašnjosti pećnice napunite vodom iz slavine.

**2. korak**



Odaberite paru funkciju pećnice.

**3. korak**



Postavite temperaturu.

**4. korak**

Prethodno zagrijte praznu pećnicu 10 min kako bi se stvorila vlaga. Stavite hranu u pećnicu.

 Maksimalni kapacitet udubine u unutrašnjosti iznosi 250 ml. Tijekom kuhanja ili dok je pećnica još vruća ne nadopunjavajte udobinu u unutrašnjosti.

### Kad kuhanje na pari završi:

**1. korak**

Okrenite okretni gumb za funkcije pećnice u položaj isključeno za isključivanje pećnice.











**2. korak**

Pažljivo otvorite vrata. Ispuštena vlaga može izazvati opekline.

**3. korak**

Provjerite je li pećnica hladna. Iz udubine u unutrašnjosti uklonite preostalu vodu.

## 7.2 Funkcije pećnice

Funkcija pećnice	Aplikacija
 Vrući zrak	Za pečenje na do tri razine police istovremeno i za sušenje hrane. Postavite temperaturu 20 - 40 °C niže nego za funkciju Tradicionalno pečenje.
 Tradicionalno pečenje	Za pečenje i prženje hrane na jednoj razini police.
 SteamBake	Za dodavanje vlažnosti tijekom kuhanja. Da biste dobili pravu boju i hrskavu koricu tijekom pečenja. Za više sočnosti tijekom podgrijavanja. Za konzerviranje voća i povrća.
 Funkcija za pizzu	Za pečenje pizze. Za intenzivno tamnjenje i hrskavo dno.
 Donji grijač	Za pečenje kolača s hrskavim dnom i konzerviranje hrane.
 Zamrznuta hrana	Za pripremu hrskavih gotovih jela (npr. pomfrita, kroketa od krumpira ili proljetnih rolača).
 Vlažno pečenje	Ova funkcija napravljena je za uštedu energije tijekom kuhanja. Kad koristite ovu funkciju, temperatura u unutrašnjosti može se razlikovati od postavljene temperature. Koristi se preostala toplina. Snaga zagrijavanja može se smanjiti. Za više informacija pogledajte poglavlje "Svakodnevna uporaba", napomene o: Vlažno pečenje.
 Roštilj	Za roštiljanje tankih komada hrane i pripremu tostiranog kruha.
 Turbo roštilj	Za pečenje velikih komada mesa ili peradi s kostima na jednom položaju police. Za pripremu zapečenih jela i tamnjenje.
 Izbornik	Za ulazak u izbornik: Pomoć pri kuhanju, Čišćenje, Postavke.

## 7.3 Napomene za:Vlažno pečenje

Ova funkcija korištena je za usklađivanje s razredom energetske učinkovitosti i zahtjevima ekološkog dizajna (u skladu s EU 65/2014 i EU 66/2014). Testovi prema: IEC/EN 60350-1.

Vrata pećnice moraju biti zatvorena tijekom pečenja tako da se funkcija ne ometa i da pećnica radi s najvišom mogućom energetske učinkovitošću.







Kad koristite ovu funkciju, svjetlo se automatski isključuje nakon 30 sek.

Upute za kuhanje potražite u poglavlju "Savjeti i preporuke", Vlažno pečenje. Opće preporuke za uštedu energije potražite u poglavlju "Energetska učinkovitost", Ušteda energije.

## 7.4 Kako postaviti: Pomoć pri kuhanju

Svako jelo u ovom podizborniku ima preporučenu funkciju pećnice i temperaturu. Upotrijebite funkciju za brzo pripremanje jela sa zadanim postavkama. Možete podesiti vrijeme i temperaturu tijekom kuhanja.

Kad funkcija završi, provjerite je li hrana spremna.

Za neka jela možete također kuhati s:		Stupanj na kojem se jelo kuha:	
<ul style="list-style-type: none"> <li>Senzor za hranu</li> </ul>		<ul style="list-style-type: none"> <li>Slabo pečeno</li> <li>Srednje pečeno</li> <li>Dobro pečeno</li> </ul>	
<b>1. korak</b>	<b>2. korak</b>	<b>3. korak</b>	<b>4. korak</b>
 	 	 <b>P1 - P...</b>	 <b>OK</b>
Uđite u izbornik.	Odaberite Pomoć pri kuhanju. Pritisnite <b>OK</b> .	Odaberite jelo. Pritisnite <b>OK</b> .	Stavite jelo u pećnicu. Potvrdite postavku.

## 7.5 Pomoć pri kuhanju

### Legenda



Količina vode za parnu funkciju.







Prethodno zagrijte uređaj prije početka kuhanja.













### Legenda





























Razina police.















Na zaslonu se prikazuje **P** i broj jela koje možete provjeriti u tablici.

Jelo	Težina	Razina police / dodatna oprema
<b>1</b> Goveđe pečenje, slabo pečeno		
<b>2</b> Goveđe pečenje, srednje pečeno	1 - 1.5 kg; 4 - 5 cm debelih komada	 <b>2: pekač za pecivo</b> Meso pržite nekoliko minuta na vrućoj tavi. Umetnite u uređaj.
<b>3</b> Goveđe pečenje, dobro pečeno		
<b>4</b> Odrezak, srednje pečen	180 - 220 g po komadu; 3 cm debele kriške	  <b>3: jelo pečeno na mreži za pečenje</b> Meso pržite nekoliko minuta na vrućoj tavi. Umetnite u uređaj.
<b>5</b> Goveđe pečenje / pirjano (glavno rebro, gornji okrugli odrezak, debeli but)	1.5 - 2 kg	 <b>2: jelo pečeno na mreži za pečenje</b> Meso pržite nekoliko minuta na vrućoj tavi. Dodajte tekućinu. Umetnite u uređaj.

Jelo	Težina	Razina police / dodatna oprema
<b>6</b> Goveđe pečenje, <b>slabo pečeno</b> (sporo pečenje)		
<b>7</b> Goveđe pečenje, <b>srednje pečeno</b> (sporo pečenje)	1 - 1.5 kg; 4 - 5 cm debelih komada	 <b>2; pekač za pecivo</b> Koristite svoje omiljene začine ili jednostavno samo sol i svježe mljeveni papar. Meso pržite nekoliko minuta na vrućoj tavi. Umetnite u uređaj.
<b>8</b> Goveđe pečenje, <b>dobro pečeno</b> (sporo pečenje)		
<b>9</b> Filet, <b>slabo pečen</b> (sporo pečenje)		
<b>10</b> Filet, <b>srednje pečen</b> (sporo pečenje)	0,5 - 1,5 kg; 5 - 6 cm debelih komada	 <b>2; pekač za pecivo</b> Koristite svoje omiljene začine ili jednostavno samo sol i svježe mljeveni papar. Meso pržite nekoliko minuta na vrućoj tavi. Umetnite u uređaj.
<b>11</b> Filet, <b>pečen</b> (sporo pečenje)		
<b>12</b> Teleće pečenje (npr. plečka)	0.8 - 1.5 kg; 4 cm debela komada	 <b>2; jelo pečeno na mreži za pečenje</b> Koristite svoje omiljene začine. Dodajte tekućinu. Pečenje pokriveno.
<b>13</b> Pečena svinjetina, <b>vrat ili plečka</b>	1.5 - 2 kg	 <b>2; jelo pečeno na mreži za pečenje</b> Meso okrenite nakon polovice vremena kuhanja.
<b>14</b> Trgana svinjetina (sporo pečenje)	1.5 - 2 kg	 <b>2; pekač za pecivo</b> Koristite svoje omiljene začine. Meso okrenite nakon polovice vremena kuhanja da se ujednačeno zapeče.
<b>15</b> Pečenica, <b>svježa</b>	1 - 1.5 kg; 5 - 6 cm debelih komada	 <b>2; jelo pečeno na mreži za pečenje</b> Koristite svoje omiljene začine.
<b>16</b> Svinjska rebrica	2 - 3 kg; upotrijebite sirove, 2 - 3 cm tanka svinjska rebrica	 <b>3; duboka tava</b> Dodajte tekućinu tako da pokrije dno posude. Meso okrenite nakon polovice vremena kuhanja.
<b>17</b> Janjeći but s kosti	1.5 - 2 kg; 7 - 9 cm debelih komada	 <b>2; jelo pečeno na pekaču za pecivo</b> Dodajte tekućinu. Meso okrenite nakon polovice vremena kuhanja.
<b>18</b> Cijelo pile	1 - 1.5 kg; svježe	 <b>2;</b>  200 ml; složenac na <b>pekaču za pecivo</b> Koristite svoje omiljene začine. Piletinu okrenite nakon polovice vremena kuhanja da se ujednačeno zapeče.
<b>19</b> Polovica pileta	0.5 - 0.8 kg	 <b>3; pekač za pecivo</b> Koristite svoje omiljene začine.
<b>20</b> Pileća prsa	180 - 200 g po komadu	  <b>2; složenac na mreži za pečenje</b> Koristite svoje omiljene začine. Meso pržite nekoliko minuta na vrućoj tavi.





	Jelo	Težina	Razina police / dodatna oprema
21	Pileći batak, svježi	-	 3; <b>pekač za pecivo</b> Ako ste pileće batak prvo marinirali, podesite nižu temperaturu i kuhajte ih duže.
22	Patka, cijela	2 - 3 kg	 2; <b>jelo pečeno na mreži za pečenje</b> Koristite svoje omiljene začine. Stavite meso na posudu za pečenje. Patku okrenite nakon polovice vremena kuhanja.
23	Guska, cijela	4 - 5 kg	 2; <b>duboka tava</b> Koristite svoje omiljene začine. Stavite meso na duboki pekač za pecivo. Gusku okrenite nakon polovice vremena kuhanja.
24	Mesna štruca	1 kg	 2; <b>mreža za pečenje</b> Koristite svoje omiljene začine.
25	Cijela riba, na roštilju	0.5 - 1 kg po ribi	 2; <b>pekač za pecivo</b> Ribu napunite maslacem i upotrijebite svoje omiljene začine i začinsko bilje.
26	Riblji filet	-	  3; <b>složanac na mreži za pečenje</b> Koristite svoje omiljene začine.
27	Torta od sira	-	 2;  28 cm kalup za kore na <b>mreži za pečenje</b>
28	Torta od jabuka	-	  2;  100 - 150 ml; <b>pekač za pecivo</b>
29	Tart od jabuka	-	 2; kalup za pitu na <b>mreži za pečenje</b>
30	Pita od jabuka	-	  2;  100 - 150 ml;  22 cm kalup za pitu na <b>mreži za pečenje</b>
31	Čokoladni kolačići (tzv. brownies)	2 kg tijesta	 3; <b>duboka tava</b>
32	Čokoladni muffini	-	  2;  100 - 150 ml; <b>pekač za muffine na mreži za pečenje</b>
33	Kolač štruca	-	 2; kalup za štrucu na <b>mreži za pečenje</b>
34	Pečeni krumpiri	1 kg	 2; <b>pekač za pecivo</b> Stavite cijele krumpire s korom na pekač za pecivo.
35	Kroketi	1 kg	 3; <b>pekač za pecivo</b> obložen papirom za pečenje Koristite svoje omiljene začine. Krumpir rezani na komadiće.
36	Miješano povrće na žaru	1 - 1.5 kg	 3; <b>pekač za pecivo</b> obložen papirom za pečenje Koristite svoje omiljene začine. Narežite povrće na komadiće.
37	Kroketi, smrznuti	0.5 kg	 3; <b>pekač za pecivo</b>



	Jelo	Težina	Razina police / dodatna oprema
38	Pommes, smrznuti	0.75 kg	 3; pekač za pecivo
39	Meso / povrće lazanje sa suhim listićima tjestenine	1 - 1.5 kg	 2; složenac na mreži za pečenje
40	Zapečeni krumpir (sirovi krumpir)	1 - 1.5 kg	 1; složenac na mreži za pečenje Okrenite jelo nakon polovice vremena kuhanja.
41	Pizza svježa, tanka	-	  2;  100 ml; pekač za pecivo obložen papirom za pečenje
42	Pizza svježa, debela	-	  2; pekač za pecivo obložen papirom za pečenje
43	Quiche	-	 2; kalup za pečenje na mreži za pečenje
44	Baguette / ciabatta / bijeli kruh	0.8 kg	  2;  150 ml; pekač za pecivo obložen papirom za pečenje Potrebno je više vremena za bijeli kruh.
45	Sve žitarice / raž / crni kruh sve žitarice u kalupu za kruh	1 kg	  2;  150 ml; pekač za pecivo obložen papirom za pečenje / mrežom za pečenje

## 8. FUNKCIJE SATA

### 8.1 Funkcije sata

Funkcija sata	Aplikacija
 Zvučni alarm	Po isteku tajmera oglašava se zvučni signal.
 Vrijeme kuhanja	Po isteku tajmera oglašava se zvučni signal i funkcija pećnice se zaustavlja.
 Vrijeme odgode	Za odgodu početka i / ili završetka kuhanja.
 Tajmer prema gore	Maksimalno je 23 h 59 min. Ova funkcija ne utječe na rad pećnice. Za uključivanje i isključivanje Tajmer prema gore odaberite: Izbornik, Postavke.

### 8.2 Kako postaviti: Funkcije sata

#### Kako podesiti: Sat

1. korak

2. korak

3. korak

## Kako podesiti: Sat



Za promjenu sata, uđite u izbornik i odaberite postavke, sat.

Postavite sat.

Pritisnite: OK.

## Kako podesiti: Zvučni alarm

1. korak



Pritisnite: .

Na zaslonu se prikazuje:  
0:00  

2. korak



Postavite Zvučni alarm

3. korak



Pritisnite: OK.

 Tajmer odmah počinje s odbrojavanjem.

## Kako podesiti: Vrijeme kuhanja

1. korak



Odaberite funkciju pećnice i postavite temperaturu.

2. korak



Pritisnite nekoliko puta: .

Na zaslonu se prikazuje:  
0:00  
  
STOP

3. korak



Postavite vrijeme kuhanja.

4. korak



Pritisnite: OK.

 Tajmer odmah počinje s odbrojavanjem.

## Kako podesiti: Vrijeme odgode

1. korak



Odaberite funkciju pećnice.

2. korak



Pritisnite nekoliko puta: .

3. korak



Postavite vrijeme početka.

4. korak



Pritisnite: OK.

Na zaslonu se prikazuje:  
--:--

 ZAU-  
STAVI

5. korak



Postavite vrijeme završetka.

6. korak



Pritisnite: OK.

 Tajmer počinje odbrojavanje u podešeno vrijeme početka.

## 9. KORIŠTENJE PRIBORA

### UPOZORENJE!

Pogledajte poglavlja sa sigurnosnim uputama.

### 9.1 Umetanje dodatne opreme

Mala udubljenja na vrhu povećavaju sigurnost. Te udubine ujedno su i dodatna mjera protiv prevrtanja. Visoki obod oko police sprječava klizanje posuđa s police.

#### Mreža za pečenje:

Gurnite mrežu između vodilica nosača police i provjerite jesu li nožice okrenute prema dolje.

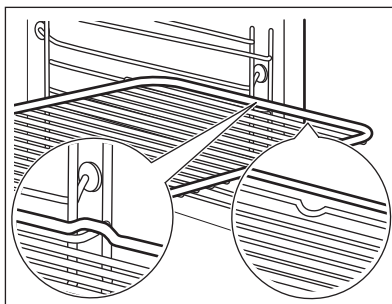

#### Pekač za pecivo / Duboka plitica:

Gurnite pladanj za pečenje između vodilica police.

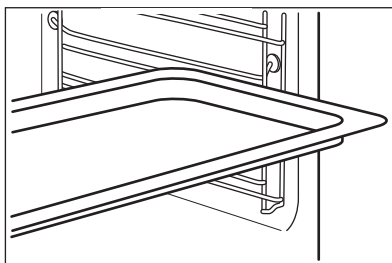

### 9.2 Senzor za hranu

Senzor za hranu - mjeri temperaturu unutar hrane.

**Potrebno je podesiti dvije temperature:**

  
Temperatura pećnice.

  
Temperaturu jezgre.

**Za najbolje rezultate kuhanja:**

Sastojci trebaju biti na sobnoj temperaturi.

Ne koristite za tekuća jela.

Tijekom kuhanja mora ostati u jelu.

## 9.3 Način upotrebe: Senzor za hranu

- 1. korak** Uključite pećnicu.
- 2. korak** Postavite funkciju pećnice i, ako je potrebno, temperaturu pećnice.
- 3. korak** Umetnite: Senzor za hranu.

### Meso, perad i ribu

Umetnite vrh Senzor za hranu u središte mesa ili ribe, u najdeblji dio, ako je moguće. Pobrinite se da najmanje 3/4 Senzor za hranu bude unutar jela.

### Složenac

Umetnite vrh Senzor za hranu točno u središtu složenca. Senzor za hranu trebao bi tijekom kuhanja biti stabiliziran na jednom mjestu. Kako biste to postigli, upotrijebite čvrsti sastojak. Upotrijebite rub posude za pečenje kako biste poduprli silikonsku ručicu Senzor za hranu. Savjet Senzor za hranu ne smijete dodirivati dno posude za pečenje.

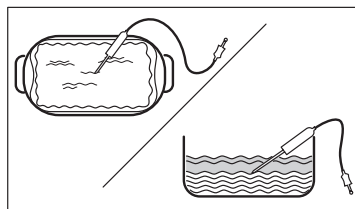
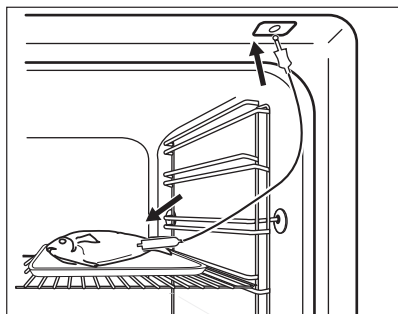

- 4. korak** Utaknite Senzor za hranu u utičnicu na prednjoj strani pećnice. Na zaslonu se prikazuje aktualna temperatura: Senzor za hranu.

- 5. korak**  - pritisnite za postavljanje temperature jezgre senzora.

- 6. korak** OK - pritisnite za potvrdu. Kad hrana dosegne postavljenu temperaturu, oglašava se signal. Možete odlučiti zaustaviti ili nastaviti kuhati kako biste bili sigurni da je dobro pečena.

- 7. korak** Uklonite Senzor za hranu utikač iz utičnice i izvadite jelo iz pećnice.

### UPOZORENJE!

Postoji rizik od opekline jer Senzor za hranu postaje vruće. Budite pažljivi kad iskopčavate senzor za hranu iz utičnice i kad ga vadite iz hrane.

## 10. DODATNE FUNKCIJE

### 10.1 Blokiranje

#### Ova funkcija sprječava nehotičnu promjenu funkcije uređaja.

Uključite je kad uređaj radi - podešeno kuhanje se nastavlja, upravljačka ploča je blokirana. Uključite ga kada je uređaj isključen - ne može se uključiti, upravljačka ploča je blokirana.

## Ova funkcija sprječava nehотиčnu promjenu funkcije uređaja.



OK - pritisnite i držite za uključivanje funkcije.  
Čuje se zvučni signal.

OK - pritisnite i držite za isključivanje.

3 x - bljeska kad je blokiranje uključeno.

## 10.2 Automatsko isključivanje

Iz sigurnosnih razloga uređaj se isključuje nakon nekog vremena, ako funkcija pećnice radi a vi ne promijenite niti jednu postavku.

(°C)	(h)
30 - 115	12.5
120 - 195	8.5
200 - 245	5.5



(°C)

250 - maksimum



(h)

3

Automatsko isključivanje ne radi s funkcijama: Osvijetljenje unutrašnjosti, Senzor za hranu, Vrijeme odgode.

## 10.3 Ventilator za hlađenje

Kada uređaj radi, ventilator za hlađenje automatski se uključuje kako bi površinu uređaja održao hladnom. Ako isključite uređaj, ventilator za hlađenje i dalje radi sve dok se uređaj ne ohladi.

# 11. SAVJETI

## 11.1 Preporuke za kuhanje







Temperature i vremena kuhanja u tablicama služe kao primjeri. Oni ovise o receptu, kvaliteti i količini korištenih sastojaka.





Vaš uređaj može peći drugačije od uređaja koji ste imali ranije. Dolje navedeni savjeti prikazuju preporučene postavke za temperaturu, vrijeme kuhanja i položaj polica za određene vrste hrane.

Ako ne možete naći postavke za posebni recept, potražite onaj koji mu je sličan.

## 11.2 Vlažno pečenje



Za najbolje rezultate slijedite preporuke navedene u tablici ispod.

		 (°C)		 (min)
Slatke rolade, 16 komada	pekač za pecivo ili plitica s cje-dilom	180	2	20 - 30
Rolade, 9 komada	pekač za pecivo ili plitica s cje-dilom	180	2	30 - 40
Pizza, smrznuta, 0,35 kg	rešetka za pečenje	220	2	10 - 15
Švicarska rolada	pekač za pecivo ili plitica s cje-dilom	170	2	25 - 35
Brownie	pekač za pecivo ili plitica s cje-dilom	175	3	25 - 30
Sufle, 6 komada	keramički kalupi na rešetki za pečenje	200	3	25 - 30
Biskvitna podloga za flan	podloga za flan na rešetki za pečenje	180	2	15 - 25
Biskvitna torta Victoria	posuda za pečenje na rešetki za pečenje	170	2	40 - 50
Poširana riba, 0,3 kg	pekač za pecivo ili plitica s cje-dilom	180	3	20 - 25
Cijela riba, 0,2 kg	pekač za pecivo ili plitica s cje-dilom	180	3	25 - 35
Riblji file, 0,3 kg	pizza na rešetki za pečenje	180	3	25 - 30
Poširano meso, 0,25 kg	pekač za pecivo ili plitica s cje-dilom	200	3	35 - 45
Ražnjić, 0,5 kg	pekač za pecivo ili plitica s cje-dilom	200	3	25 - 30
Kolačići, 16 komada	pekač za pecivo ili plitica s cje-dilom	180	2	20 - 30
Makroni, 24 komada	pekač za pecivo ili plitica s cje-dilom	180	2	25 - 35
Muffini, 12 komada	pekač za pecivo ili plitica s cje-dilom	170	2	30 - 40
Slani kolač, 20 komada	pekač za pecivo ili plitica s cje-dilom	180	2	25 - 30
Sitni prhki biskviti, 20 komada	pekač za pecivo ili plitica s cje-dilom	150	2	25 - 35
Tartlete, 8 komada	pekač za pecivo ili plitica s cje-dilom	170	2	20 - 30
Povrće, poširano, 0,4 kg	pekač za pecivo ili plitica s cje-dilom	180	3	35 - 45
Vegetarijanski omet	pizza na rešetki za pečenje	200	3	25 - 30

		 (°C)		 (min)
Mediteransko povrće, 0,7 kg	pekač za pecivo ili plitica s cje- dilom	180	4	25 - 30

### 11.3 Vlažno pečenje - preporučeni dodaci

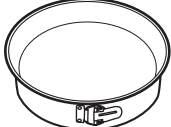





Koristite tamne i nereflektirajuće posude i spremnike. Imaju bolju apsorpciju topline od svjetle boje i reflektirajućeg posuđa.







			
<b>Tava za pizzu</b>	<b>Posuda za pečenje</b>	<b>Ramekin posude</b>	<b>Kalup za flan</b>
Tamni, nereflektirajući Promjer 28 cm	Tamni, nereflektirajući Promjer 26 cm	Keramika Promjer 8 cm, visi- na 5 cm	Tamni, nereflektirajući Promjer 28 cm

### 11.4 Tablice pečenja za ispitne ustanove

Informacije za ispitne ustanove

Ispitivanja u skladu s IEC 60350-1.

				 (°C)	 (min)	
Mali kolači, 20 po plitici	Tradicionalno pečenje	Pekač za pe- civo	3	170	20 - 35	-
Mali kolači, 20 po plitici	Vrući zrak	Pekač za pe- civo	3	150 - 160	20 - 35	-
Mali kolači, 20 po plitici	Vrući zrak	Pekač za pe- civo	2 i 4	150 - 160	20 - 35	-
Pita od ja- buka, 2 ka- lupa Ø20 cm	Tradicionalno pečenje	Mreža za pe- čenje	2	180	70 - 90	-
Pita od ja- buka, 2 ka- lupa Ø20 cm	Vrući zrak	Mreža za pe- čenje	2	160	70 - 90	-

						
				( °C)	(min)	
Biskvit bez masnoće, kalup za kolače Ø 26 cm	Tradicionalno pečenje	Mreža za pečenje	2	170	40 - 50	Prethodno zagrijte pećnicu 10 min.
Biskvit bez masnoće, kalup za kolače Ø 26 cm	Vrući zrak	Mreža za pečenje	2	160	40 - 50	Prethodno zagrijte pećnicu 10 min.
Biskvit bez masnoće, kalup za kolače Ø 26 cm	Vrući zrak	Mreža za pečenje	2 i 4	160	40 - 60	Prethodno zagrijte pećnicu 10 min.
Prhko tijesto	Vrući zrak	Pekač za pecivo	3	140 - 150	20 - 40	-
Prhko tijesto	Vrući zrak	Pekač za pecivo	2 i 4	140 - 150	25 - 45	-
Prhko tijesto	Tradicionalno pečenje	Pekač za pecivo	3	140 - 150	25 - 45	-
Tost, 4 - 6 komada	Roštilj	Mreža za pečenje	4	maks.	1 - 5	Prethodno zagrijte pećnicu 10 min.
Goveđi burger, 6 komada, 0,6 kg	Roštilj	Mreža za pečenje, pladanj za sakupljanje masnoće	4	maks.	20 - 30	Stavite mrežu za pečenje na četvrtu razinu, a posudu za sakupljanje masnoće na treću razinu u pećnici. Okrenite hranu na drugu stranu nakon proteka polovice vremena kuhanja. Prethodno zagrijte pećnicu 10 min.

## 12. ČIŠĆENJE I ODRŽAVANJE



### UPOZORENJE!

Pogledajte poglavlja sa sigurnosnim uputama.



## 12.1 Napomene za čišćenje



Sredstva za čišćenje

Prednju stranu uređaja očistite samo krpom od mikrovlakana s toplom vodom i blagim deterdžentom.

Za čišćenje metalnih površina koristite otopinu za čišćenje.

Mrlje očistite blagim deterdžentom.



Svakodnevna uporaba

Unutrašnjost pećnice očistite nakon svake uporabe. Nakupljanje masti ili drugih ostataka može uzrokovati požar.

Vlaga se može kondenzirati u uređaju ili na staklima vrata. Za smanjenje kondenzacije, uključite uređaj da radi barem 10 minuta prije kuhanja. Ne čuvajte hranu u uređaju dulje od 20 minuta. Osušite unutrašnjost samo krpom od mikrovlakana nakon svake uporabe.



Dodatna oprema

Očistite sav pribor nakon svake uporabe i pustite da se osuši. Koristite samo krpu od mikrovlakana namočenu u toplu vodu i blagi deterdžent. Pribor ne perite u perilici posuđa.

Ne čistite pribor s neprijanjajućim površinama pomoću abrazivnih sredstava za čišćenje ili predmeta s oštrim rubovima.

## 12.2 Kako očistiti: Udubljenje u unutrašnjosti

Očistite udubljenje u unutrašnjosti kako biste uklonili ostatke kamenca nakon kuhanja s parom.

1. korak	2. korak	3. korak
Ulijte: 250 ml alkoholnog octa u udubljenje u unutrašnjosti. Koristite najviše 6%-ni ocat bez ikakvih dodataka.	Ostavite ocat 30 minuta na sobnoj temperaturi da otopi naslage kamenca.	Unutrašnjost očistite toplom vodom i mekanom krpom.
Za funkciju: SteamBake očistite pećnicu svakih 5 - 10 ciklusa kuhanja.		

## 12.3 Kako ukloniti: Nosači police

Kako biste očistili pećnicu, skinite nosače police.

**1. korak** Isključite pećnicu i pričekajte da se ohladi.

**2. korak** Prednji kraj police povucite dalje od bočne stijenke.

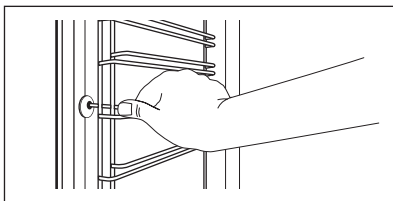

**3. korak** Stražnji kraj nosača police povucite dalje od bočne stijenke i uklonite ga.

**4. korak** Nosače police vratite na mjesto obrnutim redoslijedom. Zatike za držanje na sklopivim vodilicama morate usmjeriti prema naprijed.

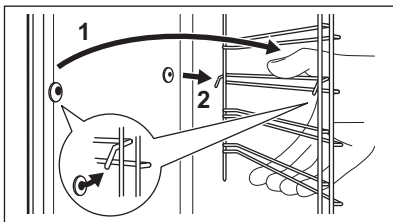

## 12.4 Način upotrebe: Pirolihtičko čišćenje

Očistite pećnicu opcije Pirolihtičko čišćenje.

### UPOZORENJE!

Postoji rizik od opekline.

### OPREZ!

Ako su u isti ormarić postavljeni drugi uređaji, ne upotrebljavajte ih istodobno s ovom funkcijom. To može uzrokovati oštećenje pećnice.

### Prije Pirolihtičko čišćenje:

Isključite pećnicu i pričekajte da se ohladi.

Izvadite sav pribor iz pećnice.

Očistite dno pećnice i unutrašnje staklo vrata toplom vodom, mekom krpom i blagim deterdžentom.

### Pirolihtičko čišćenje

**1. korak**

Uđite u izbornik: Čišćenje  $m / \cdot$ .

#### Opcija

#### Trajanje

C1 - Lagano čišćenje

1 h

C2 - Normalno čišćenje

1 h 30 min

C3 - Temeljito čišćenje

2 h 30 min

**2. korak**

OK – pritisnite za odabir programa za čišćenje.

**3. korak**

OK – pritisnite za početak čišćenja.

**4. korak**

Nakon čišćenja regulator funkcija pećnice okrenite u položaj isključeno.

## Pirolitičko čišćenje

**i** Kad čišćenje započne, vrata pećnice su zaključana i svjetiljka je isključena. Dok se vrata ne otključaju, na zaslonu se prikazuje: .

### Kada čišćenje završi:

Isključite pećnicu i pričekajte da se ohladi.

Unutrašnjost očistite mekanom krpom.

S dna unutrašnjosti uklonite ostatke.

## 12.5 Podsjetnik Za Čišćenje

### Pećnica vas podsjeća kad je trebatae očistiti pirolitičkim čišćenjem.

 bljeska na zaslonu 5 sek. nakon svakog kuhanja.

Za isključivanje podsjetnika unesite Izbornik i odaberite Postavke, Podsjetnik Za Čišćenje.

## 12.6 Kako ukloniti i postaviti: Vrata

Vrata pećnice imaju tri staklene ploče. Možete skinuti vrata pećnice i unutarnje staklene ploče kako biste ih očistili. Prije nego što uklonite staklene ploče, pročitajte cijele upute "Skidanje i postavljanje vrata".

### OPREZ!

Pećnicu ne upotrebljavajte bez staklenih ploča.

**1. korak** Potpuno otvorite vrata i držite obje šarke.

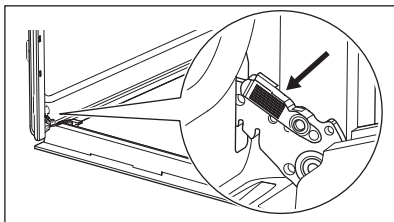

**2. korak** Podignite i povucite zasune dok ne kliknu.

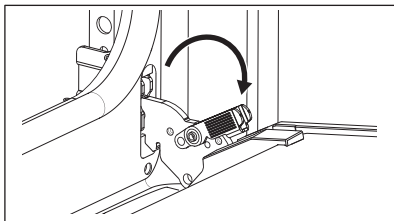

**3. korak** Napola zatvorite vrata pećnice do prvog otvorenog položaja. Zatim podignite i povucite kako biste uklonili vrata sa sjedišta.

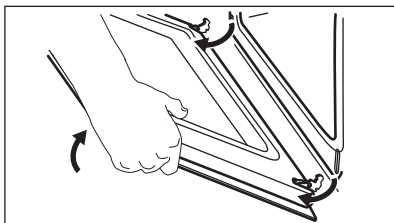

**4. korak** Stavite vrata na meku krpu na stabilnu površinu.

**5. korak** Uхватите oblogu vrata (B) na gornjem rubu vrata s dvije strane i pritisnite prema unutra kako biste oslobodili kopču.

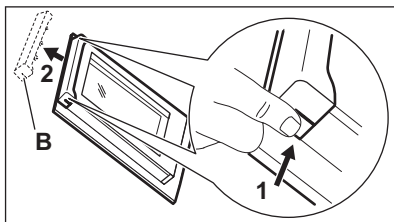

**6. korak** Povucite oblogu vrata prema naprijed kako biste je uklonili.

**7. korak** Držite staklene ploče vrata za gornji rub i pažljivo ih izvucite, jednu po jednu. Počnite od gornje ploče. Provjerite je li staklo potpuno iskliznulo iz ležišta.

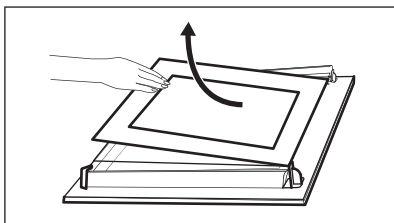

**8. korak** Staklene ploče očistite sapunom i vodom. Pažljivo osušite staklene ploče. Staklene ploče ne perite u perilici posuđa.

**9. korak** Nakon čišćenja, postavite staklene ploče i vrata pećnice.

Ako su vrata ispravno postavljena, začut će se klik prilikom zatvaranja zasuna.

Pazite da staklene ploče (A i B) vratite ispravnim redoslijedom. Provjerite simbol/ispis na bočnoj strani staklene ploče, svaka staklena ploča izgleda drugačije kako bi se demontaža i montaža olakšale. Kada se pravilno postavi, okvir vrata klikne. Provjerite je li središnja staklena ploča pravilno postavljena u ležište.

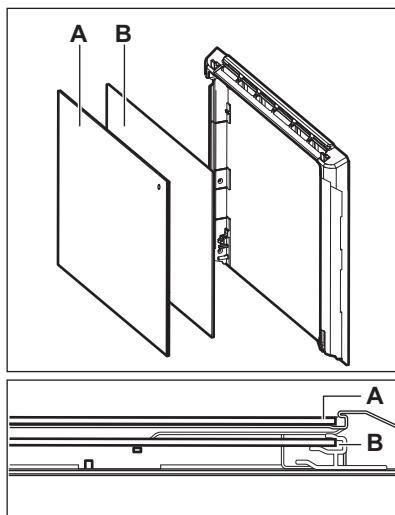

## 12.7 Kako zamijeniti: Žarulju



### UPOZORENJE!

Opasnost od električnog udara.  
Žarulja može biti vruća.

Uvijek držite halogenu žarulju krpom kako biste spriječili izgaranje naslaga masti na žarulji.

### Prije zamjene žarulje:

#### 1. korak

Isključite pećnicu. Pričekajte dok se pećnica ne ohladi.

#### 2. korak

Isključite pećnicu iz električnog napajanja.

#### 3. korak

Na dno unutrašnjosti pećnice stavite krpu.

## Stražnja žarulja

**1. korak** Okrenite stakleni poklopac žarulje i skinite ga.

**2. korak** Očistite stakleni poklopac.

**3. korak** Zamijenite žarulju svjetiljke odgovarajućom žaruljom koja je otporna na toplinu od 300 °C.

**4. korak** Postavite stakleni poklopac.

## 13. RJEŠAVANJE PROBLEMA

### UPOZORENJE!

Pogledajte poglavlja sa sigurnosnim uputama.

### 13.1 Što učiniti ako ...

Za svaki slučaj koji nije uključen u ovu tablicu obratite se ovlaštenom servisnom centru.

Uređaj se ne uključuje ili se ne zagrijava	
Problem	Provjerite ako ...
Ne možete uključiti ili koristiti uređaj.	Uređaj je pravilno priključen na električno napajanje.
Uređaj se ne zagrijava.	Automatsko isključivanje je isključeno.
Uređaj se ne zagrijava.	Vrata uređaja su zatvorena.
Uređaj se ne zagrijava.	Osigurač je pregorio.
Uređaj se ne zagrijava.	Blokiranje je isključeno.

Komponente	
Problem	Provjerite ako ...
Svjetlo je isključeno.	Vlažno pečenje - je uključen.
Svjetiljka ne radi.	Žarulja je pregorjela.
Senzor za hranu ne radi.	Utikač Senzor za hranu je potpuno umetnut u utičnicu.

Šifre pogreški	
Na zaslonu se prikazuje...	Provjerite ako ...
Err C2	Izvukli ste utikač Senzor za hranu iz utičnice.
Err C3	Vrata uređaja su zatvorena ili blokada vrata nije slomljena.
Err F102	Vrata uređaja su zatvorena.
Err F102	Blokada vrata nije slomljena.
00:00	Nestalo je struje. Podesite sat.

Ako se na zaslonu prikaže šifra pogreške koja nije u ovoj tablici, isključite kućni osigurač i ponovno uključite uređaj. Ako se šifra pogreške i dalje pojavljuje, obratite se servisnom centru.

Čišćenje	
Problem	Provjerite ako ...
Voda curi iz udubljenja u unutrašnjosti.	Previše je vode u udubini unutrašnjosti pećnice.

## 13.2 Podaci o servisu

Ako sami ne uspijete pronaći rješenje za problem, obratite se prodavaču ili ovlaštenom servisnom centru.

Podaci potrebni za servisni centar nalaze se na natpisnoj pločici. Natpisna pločica nalazi se na prednjoj strani okvira unutrašnjosti uređaja. Ne uklanjajte natpisnu pločicu iz unutrašnjosti uređaja.

### Preporučujemo da podatke upišete ovdje:

Model (MOD.) .....

Broj proizvoda (PNC) .....

Serijski broj (S.N.) .....

## 14. TEHNIČKI PODACI

### 14.1 Tehnički podaci

Napon 220 - 240 V

Frekvencija 50 - 60 Hz

## 15. ENERGETSKA UČINKOVITOST

### 15.1 Informacije o proizvodu i List s informacijama o proizvodu u skladu s uredbama EU o ekološkom dizajnu i označivanju energetske učinkovitosti

Naziv dobavljača	Electrolux
Identifikacija modela	EOD6P77X 949499846 EOD6P77Z 949499847 KODDP77X 949499845
Indeks energetske učinkovitosti	81.2
Klasa energetske učinkovitosti	A+
Potrošnja energije uz standardno opterećenje, konvencionalni način rada	0.93kWh/ciklusu
Potrošnja energije uz standardno opterećenje, način rada s ventilatorom	0.69kWh/ciklusu
Broj šupljina	1
Izvor topline	Struja
Glasnoća zvuka	72l
Vrsta pećnice	Ugradbena pećnica
Mass	EOD6P77X 33.0kg
	EOD6P77Z 33.0kg
	KODDP77X 32.8kg

## 15.2 Ušteda energije



Uređaj ima funkcije koje vam pomažu uštedjeti energiju tijekom svakodnevnog kuhanja.

Provjerite jesu li vrata uređaja zatvorena dok uređaj radi. Ne otvarajte vrata uređaja prečesto tijekom pečenja. Brtvu vrata održavajte čistom i uvjerite se da je dobro pričvršćena u svom položaju.

Da biste povećali uštedu energije, koristite metalno posuđe.

Kad je to moguće, nemojte prethodno zagrijte uređaj prije pečenja.

Tijekom istovremene pripreme nekoliko jela, neka vremenske pauze između pečenja budu što kraće.

### Kuhanje s ventilatorom

Ako je moguće, koristite funkcije kuhanja s ventilatorom kako biste uštedjeli energiju.

### Preostala toplina

Ventilator i svjetlo nastavljaju raditi. Kada isključite uređaj, na zaslonu se prikazuje

preostala toplina. Tu toplinu možete koristiti da hranu održite toplom.

Kad je vrijeme kuhanja duže od 30 min, 3 - 10 min prije završetka kuhanja smanjite temperaturu uređaja na minimum. Preostala toplina unutar uređaja nastavit će kuhanje.

Koristite preostalu toplinu za zagrijavanje ostalih jela.

### Održavajte jela toplim

Za korištenje preostale topline i održavanje hrane toplom, odaberite najnižu moguću postavku temperature. Na zaslonu se pojavljuje indikator preostale topline ili temperature.

### Kuhanje s isključenim svjetlom

Tijekom kuhanja isključite svjetlo. Uključite ga samo kad ga trebate.

### Vlažno pečenje

Funkcija je namijenjena je za uštedu energije tijekom kuhanja.

Kad koristite tu funkciju, svjetlo se automatski isključuje nakon 30 sek. Svjetlo možete ponovno uključiti, ali to će smanjiti očekivanu uštedu energije.

## 16. STRUKTURA IZBORNIKA

### 16.1 Izbornik

1. korak	2. korak	3. korak	4. korak	5. korak
- odaberite za ulazak u Izbornik.	Odaberite opciju iz Izbornik strukture i pritisnite <b>OK</b> .	Odaberite postavke.	<b>OK</b> - pritisnite za potvrdu postavke.	Podesite vrijednost i pritisnite. <b>OK</b> .
Regulator funkcija pećnice okrenite u položaj isključeno kako biste izašli iz Izbornik.				



## Izbornik struktura

Pomoć pri kuhanju 

Čišćenje 

Postavke 

### Postavke

01	Sat	Promijeni	02	Svjetlina zaslona	1 - 5
03	Tonovi tipki	1 - Zvučni signal 2 - Klik 3 - Zvuk isključen	04	Glasnoća zujalice	1 - 4
05	Senzor za hranu Radnja	1 - Alarm i zau- stavljanje 2 - Alarm	06	Tajmer prema gore	Uključeno / Isklju- čeno
07	Osvjetljenje unutrašnjosti	Uključeno / Is- ključeno	08	Brzo zagrijavanje	Uključeno / Isklju- čeno
09	Podsjetnik Za Čišćenje	Uključeno / Is- ključeno	10	Demo način rada	Aktivacijska šifra: 2468
11	Verzija softvera	Provjera	12	Resetiraj sve postavke	Da / Ne

## 17. BRIGA ZA OKOLIŠ

Reciklirajte materijale sa simbolom .  
Ambalažu za recikliranje odložite u prikladne spremnike. Pomozite u zaštiti okoliša i ljudskog zdravlja, kao i u recikliranju otpada od električnih i elektroničkih uređaja. Uređaje

označene simbolom  ne bacajte zajedno s kućnim otpadom. Proizvod odnesite na lokalno reciklažno mjesto ili kontaktirajte nadležnu službu.

## Vítá vás Electrolux! Děkujeme vám, že jste si vybrali náš spotřebič.



Usilujeme o trvalou udržitelnost a proto omezuje papírové materiály a poskytujeme celé uživatelské příručky online. Kompletní uživatelskou příručku naleznete na adrese [electrolux.com/manuals](http://electrolux.com/manuals)



Rady ohledně používání, brožury, poradce při potížích a informace o servisu a opravách získáte na adrese [electrolux.com/support](http://electrolux.com/support)



Stáhněte si aplikaci **My Electrolux Kitchen**, kde naleznete další recepty, rady a pokyny pro odstraňování potíží.



Změny vyhrazeny.

## OBSAH

1. BEZPEČNOSTNÍ INFORMACE.....	98
2. BEZPEČNOSTNÍ POKYNY .....	100
3. INSTALACE.....	103
4. POPIS SPOTŘEBIČE.....	105
5. OVLÁDACÍ PANEL.....	105
6. PŘED PRVNÍM POUŽITÍM.....	106
7. DENNÍ POUŽÍVÁNÍ.....	107
8. FUNKCE HODIN.....	112
9. POUŽITÍ PŘÍSLUŠENSTVÍ.....	114
10. DOPLŇKOVÉ FUNKCE.....	116
11. TIPY A RADY.....	116
12. ČIŠTĚNÍ A ÚDRŽBA.....	119
13. ODSTRAŇOVÁNÍ ZÁVAD.....	124
14. TECHNICKÉ ÚDAJE.....	125
15. ENERGETICKÁ ÚČINNOST.....	126
16. STRUKTURA NABÍDKY.....	127
17. POZNÁMKY K OCHRANĚ ŽIVOTNÍHO PROSTŘEDÍ.....	128

## 1. ⚠ BEZPEČNOSTNÍ INFORMACE

Tento návod si pečlivě přečtěte ještě před instalací spotřebiče a jeho prvním použitím. Výrobce nenes odpovědnost za žádný úraz ani škodu v důsledku nesprávné instalace nebo použití. Návod k použití vždy uchovávejte na bezpečném a přístupném místě pro jeho budoucí použití.

## 1.1 Bezpečnost dětí a zranitelných osob

- Tento spotřebič smí používat děti starší osmi let nebo osoby se sníženými fyzickými, smyslovými nebo duševními schopnostmi nebo osoby bez patřičných zkušeností a znalostí, pouze pokud tak činí pod dozorem nebo obdrželi instrukce týkající se bezpečného provozu spotřebiče, a pokud rozumí rizikům spojeným s provozem spotřebiče. Děti mladší osmi let a osoby s rozsáhlým a komplexním postižením bez stálého dozoru udržujte z dosahu spotřebiče.
- Nenechte děti hrát si se spotřebičem.
- Všechny obaly uschovejte mimo dosah dětí a řádně je zlikvidujte.
- VAROVÁNÍ: Spotřebič a jeho přístupné části se při použití zahřívají na vysokou teplotu. Během používání a chladnutí udržujte spotřebič mimo dosah dětí a domácích zvířat.
- Je-li spotřebič vybaven dětskou bezpečnostní pojistkou, doporučuje se ji aktivovat.
- Čištění a uživatelskou údržbu spotřebiče by neměly provádět děti bez dozoru.

## 1.2 Všeobecné bezpečnostní informace

- Spotřebič je určen výhradně pro přípravu jídel.
- Tento spotřebič je určen k použití v běžném domácím použití.
- Tento spotřebič lze používat v kancelářích, hotelových pokojích, motelech, agropenzionech a v podobných ubytovacích zařízeních, kde využití nepřesahuje (průměrnou) úroveň využití v domácnosti.
- Tento spotřebič smí instalovat a výměnu kabelu provádět jen kvalifikovaná osoba.
- Nepoužívejte spotřebič, dokud není nainstalován do vestavné konstrukce.
- Před prováděním jakékoli údržby vždy spotřebič odpojte od napájení.

- Je-li napájecí kabel poškozený, smí ho vyměnit pouze výrobce, autorizované servisní středisko nebo osoby s podobnou příslušnou kvalifikací. Jinak by mohlo dojít k úrazu elektrickým proudem.
- **VAROVÁNÍ:** Před výměnou žárovky se ujistěte, že je spotřebič vypnutý, abyste zabránili možnému úrazu elektrickým proudem.
- **VAROVÁNÍ:** Spotřebič a jeho přístupné části se při použití zahřívají na vysokou teplotu. Nedotýkejte se topných článků ani vnitřních ploch spotřebiče.
- Při vkládání nebo vyjímání příslušenství či nádobí vždy používejte kuchyňské chňapky.
- Chcete-li odstranit drážky na rošty, vytáhněte z bočních stěn nejdřív jejich přední část a poté zadní část. Drážky na rošty nainstalujte stejným postupem v opačném pořadí.
- K čištění spotřebiče nepoužívejte čisticí zařízení na páru.
- K čištění skleněných dvířek nepoužívejte drsné čisticí prostředky nebo ostré kovové škrabky. Mohly by poškrábat povrch, což by mohlo následně vést k rozbití skla.
- Před pyrolytickým čištěním vyjměte z vnitřního prostoru spotřebiče veškeré příslušenství a nadměrné usazeniny/úniky.

## 2. BEZPEČNOSTNÍ POKYNY

### 2.1 Instalace

#### **VAROVÁNÍ!**

Tento spotřebič smí instalovat jen kvalifikovaná osoba.

- Odstraňte veškerý obalový materiál.
- Poškozený spotřebič nainstalujte ani nepoužívejte.
- Řiďte se pokyny k instalaci dodanými spolu s tímto spotřebičem.
- Při přemísťování spotřebiče buďte vždy opatrní, protože je těžký. Vždy používejte ochranné rukavice a uzavřenou obuv.
- Netahejte spotřebič za držadlo.

- Spotřebič nainstalujte na bezpečném a vhodném místě, které splňuje požadavky na instalaci.
- Dodržujte minimální vzdálenosti od ostatních spotřebičů a nábytku.
- Před instalací spotřebiče ověřte, zda se jeho dvířka otevírají bez omezení.
- Spotřebič je vybaven elektrickým chladicím systémem. Musí být zapojen do elektrické sítě.

Minimální výška skříňky (minimální výška skříňky pod pracovní deskou)	590 (600) mm
---	--------------

Šířka skříňky	560 mm
---------------	--------

Hloubka skříňky	550 (550) mm
Výška přední části spotřebiče	594 mm
Výška zadní části spotřebiče	576 mm
Šířka přední části spotřebiče	595 mm
Šířka zadní části spotřebiče	559 mm
Hloubka spotřebiče	569 mm
Vestavná hloubka spotřebiče	548 mm
Hloubka s otevřenými dvířky	1022 mm
Minimální velikost ventilačního otvoru. Otvor umístěný na spodní zadní straně	560x20 mm
Délka napájecího síťového kabelu. Kabel se nachází v pravém rohu zadní strany	1500 mm
Montážní šrouby	4x25 mm

## 2.2 Připojení k elektrické síti

### **VAROVÁNÍ!**

Hrozí nebezpečí požáru nebo úrazu elektrickým proudem.

- Veškerá elektrická připojení by měla být provedena kvalifikovaným elektrikářem.
- Spotřebič musí být uzemněn.
- Zkontrolujte, zda údaje na typovém štítku souhlasí s parametry elektrické sítě.
- Vždy používejte správně instalovanou síťovou zásuvku s ochranou proti úrazu elektrickým proudem.
- Nepoužívejte rozbočovací zástrčky ani prodlužovací kabely.
- Dbejte na to, abyste nepoškodili napájecí kabel a síťovou zástrčku. Jestliže potřebujete přívodní kabel vyměnit, musí výměnu provést námi autorizované servisní středisko.
- Síťové kabely se nesmí dotýkat nebo se nacházet v blízkosti dvířek spotřebiče nebo výklenku pod spotřebičem, obzvláště je-li spotřebič v provozu nebo jsou-li dvířka horká.

- Ochrana před úrazem elektrickým proudem u živých či izolovaných částí musí být připevněna tak, aby nešla odstranit bez použití nástrojů.
- Síťovou zástrčku zapojte do síťové zásuvky až na konci instalace spotřebiče. Po instalaci musí zůstat síťová zástrčka nadále dostupná.
- Pokud je síťová zásuvka uvolněná, nezapojujte do ni síťovou zástrčku.
- Neodpojujte spotřebič ze zásuvky tahem za kabel. Vždy tahejte za zástrčku.
- Používejte pouze správná izolační zařízení: ochranné vypínače vedení, pojistky (pojistky šroubového typu se musí odstranit z držáku), ochranné zemnicí jističe a stykače.
- Je nutné instalovat vhodný vypínač nebo izolační zařízení k řádnému odpojení všech napájecích vodičů spotřebiče. Toto izolační zařízení musí mít mezeru mezi kontakty alespoň 3 mm širokou.
- Před zapojením síťové zástrčky do síťové zásuvky zcela zavřete dvířka spotřebiče.
- Spotřebič se dodává se síťovou zástrčkou a napájecím kabelem.

### Typy kabelů vhodné pro instalaci nebo výměnu v Evropě:

H07 RN-F, H05 RN-F, H05 RRF, H05 VV-F, H05 V2V2-F (T90), H05 BB-F

Průřez kabelu viz celkový příkon uvedený na typovém štítku. Také se můžete řídit tabulkou:

Celkový výkon (W)	Průřez kabelu (mm <sup>2</sup> )
maximálně 1 380	3x0.75
maximálně 2 300	3x1
maximálně 3 680	3x1.5

Uzemňovací kabel (zelený/žlutý kabel) musí být o 2 cm delší než hnědý fázový a modrý nulový kabel.

## 2.3 Použití

### **VAROVÁNÍ!**

Hrozí nebezpečí zranění, popálení, úrazu elektrickým proudem či výbuchu.

- Neměňte technické parametry spotřebiče.

- Ujistěte se, že větrací otvory nejsou zablokované.
- Během provozu nenechávejte spotřebič bez dozoru.
- Po každém použití spotřebič vypněte.
- Pokud je spotřebič v provozu, buďte při otevírání jeho dvířek opatrní. Může uniknout horký vzduch.
- Nepoužívejte spotřebič, máte-li vlhké ruce, nebo když je v kontaktu s vodou.
- Na otevřená dvířka netlačte.
- Nepoužívejte spotřebič jako pracovní nebo odkládací plochu.
- Dvířka spotřebiče otvírejte opatrně. Používáte-li přísady obsahující alkohol, může vzniknout směs alkoholu a vzduchu.
- Při otírání dvířek nesmí být v blízkosti spotřebiče jiskry ani otevřený oheň.
- Do spotřebiče, do jeho blízkosti nebo na spotřebič neumísťujte hořlavé předměty nebo předměty nasáklé hořlavinami.

#### **VAROVÁNÍ!**

Hrozí nebezpečí poškození spotřebiče.

- Aby nedošlo k poškození nebo změnám barvy smaltu:
  - Nepokládejte nádoby ani jiné předměty přímo na dno spotřebiče.
  - Nepokládejte hliníkovou fólii přímo na dno vnitřku spotřebiče.
  - Nenalévejte vodu přímo do horkého spotřebiče.
  - Po dokončení přípravy jídla nenechávejte ve spotřebiči vlhké talíře ani jídlo.
  - Při vkládání nebo vyjímání příslušenství buďte opatrní.
- Barevné změny na smaltovaném povrchu nebo nerezové oceli nemají vliv na výkon spotřebiče.
- Při pečení vláčných moučníků použijte hluboký plech. Ovoce šťávy mohou zanechat trvalé skvrny.
- Vždy vařte se zavřenými dvířky spotřebiče.
- Je-li spotřebič instalován za nábytkovým panelem (např. dvířky), dvířka nábytku nesmí být nikdy zavřená, když je spotřebič v provozu. Za zavřeným nábytkovým panelem může docházet k nárůstu horka a vlhka, což může následně poškodit spotřebič, pouzdro nebo podlahu.

Nezavírejte nábytkový panel, dokud spotřebič po použití zcela nevychladne.

## 2.4 Čištění a údržba

### **VAROVÁNÍ!**

Hrozí nebezpečí poranění, požáru nebo poškození spotřebiče.

- Před čištěním nebo údržbou spotřebič vždy vypněte a vytáhněte síťovou zástrčku ze zásuvky.
- Přesvědčte se, že spotřebič už vychladl. Mohlo by dojít k prasknutí skleněných panelů.
- Poškozené skleněné panely okamžitě vyměňte. Kontaktujte autorizované servisní středisko.
- Při snímání dvířek spotřebiče buďte opatrní. Dvířka jsou těžká!
- Spotřebič čistěte pravidelně, abyste zabránili poškození materiálu jeho povrchu.
- Vyčistěte spotřebič vlhkým měkkým hadrem. Používejte pouze neutrální mycí prostředky. Nepoužívejte prostředky s drsnými částicemi, drátěnky, rozpouštědla nebo kovové předměty.
- Použijete-li sprej do trouby, řiďte se bezpečnostními pokyny uvedenými na jeho balení.

## 2.5 Pyrolytické čištění

### **VAROVÁNÍ!**

V pyrolytickém režimu hrozí riziko poranění / požáru / chemických emisí (výparů).

- Před provedením pyrolytického čištění a úvodním předehříváním odstraňte z vnitřku trouby:
  - jakékoliv zbytky jídel, oleje nebo vyteklého/usazeného tuku,
  - jakékoliv vyjímatelné předměty (včetně roštů, bočních kolejniček apod., dodaných spolu se spotřebičem), obzvláště pak hrnce, pánve, plechy na pečení a jiné náčiní s nepřilnavým povrchem.
- Pozorně si přečtěte všechny pokyny ohledně pyrolytického čištění.

- Udržujte děti z dosahu spotřebiče během chodu pyrolytického čištění. Spotřebič je velmi horký a z předních větracích otvorů se uvolňuje horký vzduch.
- Pyrolytické čištění je proces prováděný při vysoké teplotě, při kterém se mohou uvolňovat výpary ze zbytků potravin a konstrukčních materiálů. Zákazníkům se proto doporučuje následující:
  - při pyrolytickém čištění a po něm zajistěte důkladné větrání.
  - zajistěte dobré větrání během počátečního předehřívání a po něm.
- Během pyrolytického čištění a po něm na dvířka trouby nevylévejte vodu, aby nedošlo k poškození skleněných panelů.
- Výpary uvolňované z pyrolytických trub / zbytků jídel nejsou dle jejich popisu škodlivé pro člověka, děti nebo osoby se zdravotními problémy.
- Malá domácí zvířata udržujte mimo dosah spotřebiče během a po skončení chodu pyrolytického čištění a úvodního předehřívání. Malá domácí zvířata (zejména ptáci a plazi) mohou být velmi citlivá na změny teploty a unikající výpary.
- Při vysokoteplotním pyrolytickém čištění může u všech pyrolytických trub dojít k poškození nepřilnavého povrchu hrnců, pánví, plechů na pečení, náčiní apod. a může také docházet k tvorbě méně škodlivých výparů.

## 2.6 Vnitřní osvětlení

### VAROVÁNÍ!

Nebezpečí úrazu elektrickým proudem!

- Pokud jde o žárovku (žárovky) v tomto spotřebiči a samostatně prodávané náhradní žárovky: Tyto žárovky jsou navrženy tak, aby odolaly extrémním fyzickým podmínkám v domácích spotřebičích, ať už jde o teplotu, vibrace či vlhkost, nebo jsou určeny k signalizaci informací o provozním stavu spotřebiče. Nejsou určeny k použití v jiných spotřebičích a nejsou vhodné k osvětlení místností v domácnosti.
- Tento výrobek obsahuje světelný zdroj s třídou energetické účinnosti G.
- Používejte pouze žárovky se stejnými vlastnostmi .

## 2.7 Servis

- Je-li nutná oprava spotřebiče, obraťte se na autorizované servisní středisko.
- Používejte pouze originální náhradní díly.

## 2.8 Likvidace

### VAROVÁNÍ!

Hrozí nebezpečí úrazu či udušení.

- Pro informace ohledně správné likvidace spotřebiče se obraťte na místní úřady.
- Odpojte spotřebič od elektrické sítě.
- Odřízněte síťový kabel v blízkosti spotřebiče a zlikvidujte jej.
- Odstraňte dveřní západku, abyste zabránili uvěznění dětí a domácích zvířat ve spotřebiči.

## 3. INSTALACE

### VAROVÁNÍ!

Viz kapitoly o bezpečnosti.

## 3.1 Vestavba



[www.youtube.com/electrolux](http://www.youtube.com/electrolux)  
[www.youtube.com/aeg](http://www.youtube.com/aeg)

How to install your AEG/Electrolux Oven - Column installation



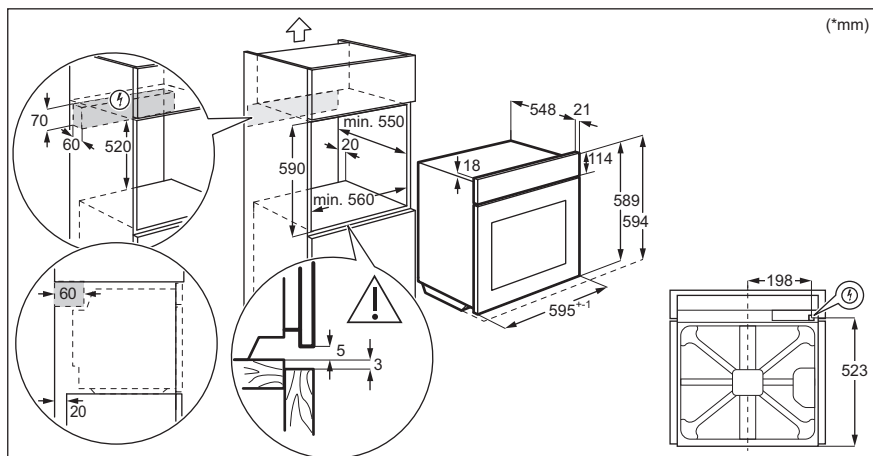
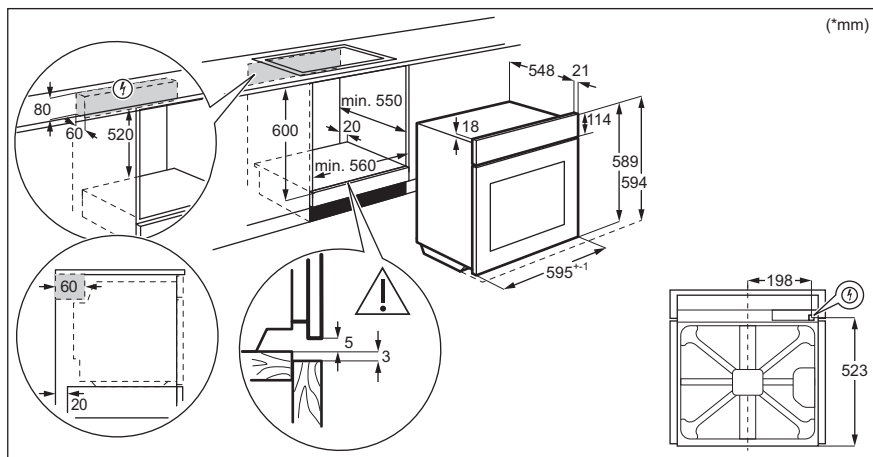

### 3.2 Připevnění trouby ke skřínce

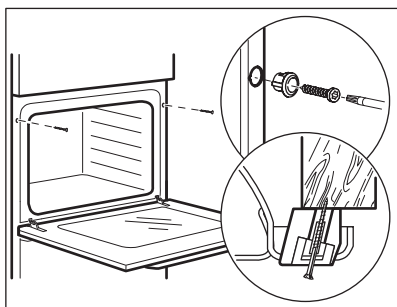



## 4. POPIS SPOTŘEBIČE

### 4.1 Celkový pohled

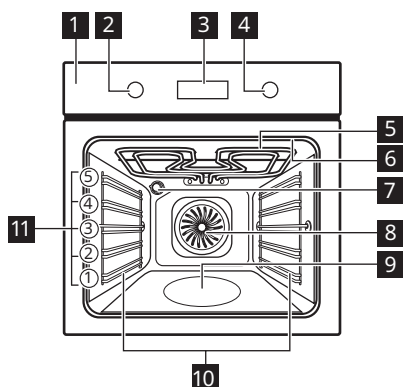

- 1 Ovládací panel
- 2 Volič pečicích funkcí
- 3 Displej
- 4 Ovládací volič
- 5 Topné těleso
- 6 Zásuvka pro pečicí sondu
- 7 Osvětlení
- 8 Ventilátor
- 9 Vyrytá část vnitřku trouby
- 10 Zasouvací mřížka, vyjímatelné
- 11 Polohy mřížky

### 4.2 Příslušenství

- **Tvarovaný rošt**  
Pro nádoby na pečení, koláčové formy, pečeně.
- **Plech na pečení**  
Pro koláče a sušenky.
- **Hluboký pekáč/plech**  
K pečení a opékání jídel nebo jako plech na zachytávání tuku.

- **Pečicí sonda**  
Slouží k měření stupně přípravy jídla.
- **Teleskopické výsuvy**  
Teleskopické výsuvy usnadňují vkládání nebo vytažení roštů.

## 5. OVLÁDACÍ PANEL

### 5.1 Zasouvací ovladače

Chcete-li spotřebič použít, stiskněte ovladač. Ovladač se vysune.

### 5.2 Přehled ovládacího panelu

K zapnutí spotřebiče zvolte pečicí funkci. Troubu vypnete otočením ovladače pečicích funkcí do polohy vypnutí spotřebiče.



## 5.3 Displej

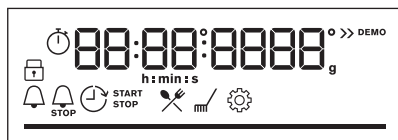

Displej s hlavními funkcemi.

### Ukazatele na displeji

#### Základní ukazatele



Zámek



Podporované Vaření



Čištění



Nastavení



Rychlé zahřátí

#### Ukazatele časovače



Minutka



Čas ukončení



Časový odklad



Časovač

**Stavová lišta** – pro teplotu nebo čas. Když trouba dosáhne nastavené teploty, celý panel svítí červeně.

Ukazatel pečení v páře



Pečící sonda kontrolka



## 6. PŘED PRVNÍM POUŽITÍM

### **VAROVÁNÍ!**

Viz kapitoly o bezpečnosti.

### 6.1 První čištění

**Před prvním použitím vyčistěte prázdný spotřebič a nastavte čas:**



00:00

Nastavte čas. Stiskněte tlačítko **OK**.

### 6.2 První predehřátí

Před prvním použitím prázdnou troubu predehřejte.

**Krok 1** Odstraňte z trouby veškeré příslušenství a vyjímatelné drážky na rošty.

**Krok 2** Nastavte maximální teplotu pro funkci:   
Nechte troubu pracovat 1h.

**Krok 3** Nastavte maximální teplotu pro funkci:   
Nechte troubu pracovat 15min.

**i** Během předehřívání může z trouby vycházet zápach a kouř. Místnost musí být větraná.

## 7. DENNÍ POUŽÍVÁNÍ

### **VAROVÁNÍ!**

Viz kapitoly o bezpečnosti.

### 7.1 Jak nastavit: Pečicí funkce

**Krok 1** Pečicí funkci zvolíte otočením ovladače pečicích funkcí a výběrem.

**Krok 2** Nastavte teplotu otočením ovladače.

 - stisknutím a podržením zapnete funkci Rychlé zahřátí. Je k dispozici u některých funkcí trouby.

### Dušení

Přesvědčte se, že je trouba chladná.

**Krok 1**

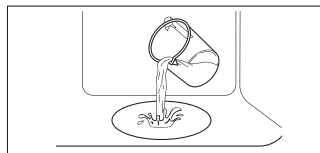

**Krok 2**



**Krok 3**



**Krok 4**

Předehřejte prázdnou troubu po dobu 10 minut k vytvoření vlhkosti. Vložte jídlo do trouby.

Naplňte vlis vnitřku trouby vodou z kohoutku.

Vyberte funkci dušení.

Nastavte teplotu.

**i** Maximální objem vlisu vnitřku trouby je 250 ml. Neplňte vlis vnitřku trouby vodou během pečení, nebo když je trouba horká.

### Po dokončení dušení:

**Krok 1**

Troubu vypnete otočením ovladače pečicích funkcí do polohy vypnuto.











**Krok 2**

Opatrně otevřete dvířka. Uvolněná vlhkost může způsobit popáleniny.

**Krok 3**

Přesvědčte se, že je trouba chladná. Odstraňte zbývající vodu z vlisu vnitřku trouby.

## 7.2 Pečící funkce

Pečící funkce	Použití
 Pravý horký vzduch	K pečení jídel na třech úrovních současně a k sušení potravin. Nastavte teplotu trouby o 20 – 40 °C nižší než při použití funkce Horní/spodní ohřev.
 Horní/spodní ohřev	K pečení a opékání jídel na jedné úrovni trouby.
 SteamBake	K dodání vlhkosti během pečení. K získání správné barvy a křupavé kůrky během pečení. K zajištění větší šťavnatosti při opětovném ohřevu. K zavařování ovoce či zeleniny.
 Pizza	K pečení pizzy. K intenzivnějšímu opečení dozlatova a dosažení křupavého korpusu.
 Spodní ohřev	K pečení koláčů s křupavým korpusem a zavařování potravin.
 Mražené potraviny	K přípravě polotovarů do křupava (např. hranolek, amerických brambor nebo jarních závitků).
 Vlhký horkovzduch	Tato funkce slouží k úspoře energie při pečení. Při použití této funkce se teplota ve vnitřku trouby může lišit od nastavené teploty. Je využito zbytkové teplo. Může dojít ke snížení tepelného výkonu. Další informace naleznete v kapitole „Denní používání“. Poznámky: Vlhký horkovzduch.
 Gril	Ke grilování tenkých kusů potravin a opékání chleba.
 Turbo gril	K pečení velkých kusů masa nebo drůbeže s kostmi na jedné úrovni. K zapékání a pečení dozlatova.
 Nabídka	Otevření nabídky: Podporované Vaření, Čištění, Nastavení.

## 7.3 Poznámky k tématu: Vlhký horkovzduch

Tato funkce byla použita ke splnění energetické třídy a požadavků na ekodesign (podle směrnice EU 65/2014 a EU 66/2014). Testy podle normy: IEC/EN 60350-1.

Dvířka trouby by měla být během pečení zavřená, aby nedošlo k přerušování funkce a aby trouba fungovala co nejúčinněji.

Pokud používáte tuto funkci, osvětlení se automaticky vypne po 30 sekundách.

Pokyny k pečení najdete v kapitole „Tipy a rady“, Vlhký horkovzduch. Pro obecná doporučení ohledně úspory energie viz kapitolu „Energetická účinnost“, Úspora energie.







## 7.4 Jak nastavit: Podporované Vaření

Každý pokrm v této podnabídce má doporučenou funkci ohřevu a teplotu. Použijte tuto funkci k rychlé přípravě pokrm s výchozím nastavením. Čas a teplotu lze upravovat rovněž během pečení.

Když funkce skončí, zkontrolujte, zda je jídlo hotové.

**U některých pokrmů můžete také péct pomocí: Úroveň, na kterou je pokrm připraven:**

- Pečící sonda
- Nepropečené
- Středně velké
- Dobře propečené

Krok 1	Krok 2	Krok 3	Krok 4
			
		P1 - P...	OK
Otevřete nabídku.	Zvolte Podporované Vaření. Stiskněte <b>OK</b> .	Zvolte pokrm. Stiskněte tlačítko <b>OK</b> .	Vložte jídlo do trouby. Potvrďte nastavení.

## 7.5 Podporované Vaření

### Legenda



Množství vody pro parní funkci.







Před započetím pečení spotřebič přede-  
hřejte.













### Legenda

















Poloha roštu.

Na displeji se zobrazí **P** a číslo pokrmu, které můžete zkontrolovat v tabulce.

Jídlo	Hmotnost	Poloha roštu / příslušenství
<b>1</b> Hovězí pečeně, nepropečená		
<b>2</b> Hovězí pečeně, středně propečená	1 - 1.5 kg; 4 - 5 cm silných kusů	 <b>2</b> ; plech na pečení Maso pod dobu několika minut osmahněte na horké pánvi. Vložte do spotřebiče.
<b>3</b> Hovězí pečeně, dobře propečená		
<b>4</b> Steak, středně propečený	180 - 220 g na kus; 3 cm silné plátky	  <b>3</b> ; pečící mísa na tvarovaném roštu Maso pod dobu několika minut osmahněte na horké pánvi. Vložte do spotřebiče.
<b>5</b> Hovězí pečeně / dušená (kvalitní žebírka, spodní šál, silný bok)	1.5 - 2 kg	 <b>2</b> ; pečící mísa na tvarovaném roštu Maso pod dobu několika minut osmahněte na horké pánvi. Přidejte tekutinu. Vložte do spotřebiče.





	Jídlo	Hmotnost	Poloha roštu / příslušenství
6	Hovězí pečeně, nepropečená (nízkoteplotní pečení)		
7	Hovězí pečeně, středně propečená (nízkoteplotní pečení)	1 - 1.5 kg; 4 - 5 cm silných kusů	 2; plech na pečení Použijte své oblíbené koření nebo jednoduše sůl a čerstvou mletou papriku. Maso pod dobu několika minut osmahněte na horké pánvi. Vložte do spotřebiče.
8	Hovězí pečeně, dobře propečená (nízkoteplotní pečení)		
9	Filet, nepropečený (nízkoteplotní pečení)		
10	Filet, středně propečený (nízkoteplotní pečení)	0,5 - 1,5 kg; 5 - 6 cm silných kusů	 2; plech na pečení Použijte své oblíbené koření nebo jednoduše sůl a čerstvou mletou papriku. Maso pod dobu několika minut osmahněte na horké pánvi. Vložte do spotřebiče.
11	Filet, propečený (nízkoteplotní pečení)		
12	Telecí pečeně (např. plecko)	0.8 - 1.5 kg; 4 cm silné kusy	 2; pečicí mísa na tvarovaném roštu Použijte své oblíbené koření. Přidejte tekutinu. Pečte zakryté.
13	Pečeně z vepřové krkavice nebo plecka	1.5 - 2 kg	 2; pečicí mísa na tvarovaném roštu V polovině doby pečení maso obraťte.
14	Trhané vepřové (nízkoteplotní pečení)	1.5 - 2 kg	 2; plech na pečení Použijte své oblíbené koření. V polovině doby pečení maso obraťte, aby bylo rovnoměrně opečené.
15	Kýta, čerstvá	1 - 1.5 kg; 5 - 6 cm silných kusů	 2; pečicí mísa na tvarovaném roštu Použijte své oblíbené koření.
16	Vepřová žebírka	2 - 3 kg; použijte syrová, 2–3 cm tenká vepřová žebírka	 3; hluboký pekáč Přidejte tekutinu k zakrytí spodní části pokrmu. V polovině doby pečení maso obraťte.
17	Jehněčí stehno s kostmi	1.5 - 2 kg; 7 – 9 cm silných kusů	 2; pečicí mísa na plechu na pečení Přidejte tekutinu. V polovině doby pečení maso obraťte.
18	Celé kuře	1 - 1.5 kg; čerstvá	 2;  200 ml; zapékací mísa na plechu na pečení Použijte své oblíbené koření. V polovině doby pečení kuře obraťte, aby bylo rovnoměrně opečené.
19	Půlka kuřete	0.5 - 0.8 kg	 3; plech na pečení Použijte své oblíbené koření.
20	Kuřecí prsa	180 - 200 g na kus	  2; zapékací mísa na tvarovaném roštu Použijte své oblíbené koření. Maso pod dobu několika minut osmahněte na horké pánvi.

	Jídlo	Hmotnost	Poloha roštu / příslušenství
21	Kuřecí stehna, čerstvá	-	3; plech na pečení Pokud jste kuřecí stehna nejprve marinovali, nastavte nižší teplotu a pečte je déle.
22	Kachna, celá	2 - 3 kg	2; pečicí mísa na tvarovaném roštu Použijte své oblíbené koření. Vložte maso do pečicí nádoby. V polovině doby pečení kachnu obraťte.
23	Husa, celá	4 - 5 kg	2; hluboký pekáč Použijte své oblíbené koření. Vložte maso do hlubokého plechu na pečení. V polovině doby pečení husu obraťte.
24	Sekaná	1 kg	2; tvarovaný rošt Použijte své oblíbené koření.
25	Celá ryba, grilovaná	0.5 - 1 kg na rybu	2; plech na pečení Rybu naplňte máslem a použijte své oblíbené koření a bylinky.
26	Rybí filé	-	3; zapékací mísa na tvarovaném roštu Použijte své oblíbené koření.
27	Tvarohový koláč	-	2;  28cm rozkládací forma na pečení natvarovaném roštu
28	Jablečný koláč	-	2;  100 - 150 ml; plech na pečení
29	Jablečný koláč	-	2; forma na koláč na tvarovaném roštu
30	Jablečný koláč	-	2;  100 - 150 ml;  22cm forma na koláč na tvarovaném roštu
31	Brownies - čokoládové sušenky	2 kg těsta	3; hluboký pekáč
32	Čokoládové muffiny	-	2;  100 - 150 ml; plech na muffiny na tvarovaném roštu
33	Biskupský chlebiček	-	2; forma na biskupský chlebiček na tvarovaném roštu
34	Pečené brambory	1 kg	2; plech na pečení Vložte celé brambory ve slupce na plech na pečení.
35	Americké brambory	1 kg	3; plech na pečení vyložený pečicím papírem Použijte své oblíbené koření. Brambory nakrájejte na kousky.
36	Grilovaná zelenina	1 - 1.5 kg	3; plech na pečení vyložený pečicím papírem Použijte své oblíbené koření. Zeleninu nakrájejte na kousky.
37	Krokety, zmražené	0.5 kg	3; plech na pečení

	Jídlo	Hmotnost	Poloha roštu / příslušenství
38	Brambory, zmražené	0.75 kg	 3; plech na pečení
39	Masové / zeleninové lasagně se suchými plátky těstovin	1 - 1.5 kg	 2; zapékací mísa na tvarovaném roštu
40	Zapečené brambory (surové brambory)	1 - 1.5 kg	 1; zapékací mísa na tvarovaném roštu Po polovině doby přípravy jídlo otočte.
41	Čerstvá pizza, tenká	-	  2;  100 ml; plech na pečení vyložený pečicím papírem
42	Čerstvá pizza, silná	-	  2; plech na pečení vyložený pečicím papírem
43	Slaný koláč	-	 2; forma na pečení na tvarovaném roštu
44	Bageta / ciabatta / bílý chléb	0.8 kg	  2;  150 ml; plech na pečení vyložený pečicím papírem Pro bílý chléb je třeba více času.
45	Celozrnný/žitný/ tmavý chléb ve formě na biskupský chlebiček	1 kg	  2;  150 ml; plech na pečení vyložený pečicím papírem / tvarovaný rošt

## 8. FUNKCE HODIN

### 8.1 Funkce hodin

Funkce hodiny	Použití
 Minutka	Po uplynutí času na časovači zazní zvukový signál.
 Čas pečení	Po uplynutí času na časovači zazní zvukový signál a pečicí funkce se vypne.
 Časový odklad	K odložení startu nebo konce přípravy jídla.
 Časovač	Maximum je 23 h 59 minut. Tato funkce nemá žádný vliv na provoz trouby. Pro zapnutí a vypnutí Časovač zvolte: Nabídka, Nastavení.

### 8.2 Jak nastavit: Funkce hodin

#### Jak nastavit: Denní čas

Krok 1

Krok 2

Krok 3



## Jak nastavit: Denní čas



Pro změnu denního času otevřete nabídku a zvolte Nastavení, Denní čas.

Nastavte hodiny.

Stiskněte: OK.

## Jak nastavit: Minutka

Krok 1



Stiskněte: .

Na displeji se zobrazí:  
0:00  

Krok 2



Nastavte Minutka

Krok 3



Stiskněte: OK.

 Časovač začne okamžitě odpočítávat.

## Jak nastavit: Čas pečení

Krok 1



Zvolte pečicí funkci a nastavte teplotu.

Krok 2



Opakovaně tiskněte:  

Na displeji se zobrazí:  
0:00  
  
STOP

Krok 3



Nastavte dobu přípravy.

Krok 4



Stiskněte: OK.

 Časovač začne okamžitě odpočítávat.

## Jak nastavit: Časový odklad

Krok 1



Zvolte pečicí funkci.

Krok 2



Opakovaně tiskněte: .

Na displeji se zobrazí:  
denní čas  
 ZA-  
PNOUT

Krok 3



Nastavte čas spuštění.

Krok 4



Stiskněte: OK.

Na displeji se zobrazí:  
--:--  
 VY-  
PNOUT

Krok 5



Nastavte čas ukončení.

Krok 6



Stiskněte: OK.

 Časovač začne odpočítávat v nastavený čas spuštění.

## 9. POUŽITÍ PŘÍSLUŠENSTVÍ

### **VAROVÁNÍ!**

Viz kapitoly o bezpečnosti.

### 9.1 Vkládání příslušenství

Malý zářez nahoře zajišťuje vyšší bezpečnost. Tyto zářezy také fungují jako

ochrana proti překlopení. Vysoký okraj kolem roštu slouží jako ochrana proti sklouznutí varných nádob z roštu.

#### **Tvarovaný rošt:**

Rošt zasuňte mezi vodící lišty drážek roštů a ujistěte se, že nožičky směřují dolů.

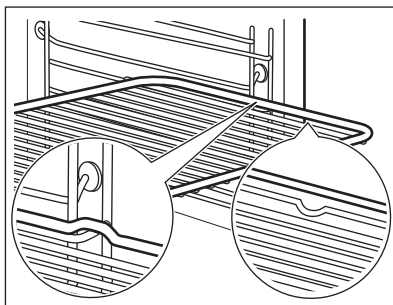

#### **Plech na pečení / Hluboký pekáč:**

Zasuňte plech mezi drážky zvolené úrovně roštu.

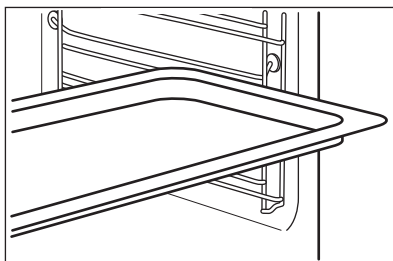

### 9.2 Pečicí sonda

Pečicí sonda – měří teplotu uvnitř pokrmu.

**Lze nastavit dvě teploty:**

  
Teplota trouby.

  
Teplota ve středu pokrmu.

**Pro dosažení nejlepších výsledků:**

Přísady by měly mít pokojovou teplotu.

Nepoužívejte pro tekuté pokrmy.

V průběhu přípravy musí zůstat v pokrmu.

## 9.3 Pokyny k použití: Pečicí sonda

- Krok 1** Zapněte troubu.
- Krok 2** Nastavte pečicí funkci a v případě potřeby teplotu trouby.
- Krok 3** Vložte: Pečicí sonda.

### Maso, drůbež a ryby

Zasuňte hrot Pečicí sonda do středu masa nebo ryby, pokud možno do nejsilnější části. Ujistěte se, že alespoň 3/4 Pečicí sonda spočívá uvnitř pokrmu.

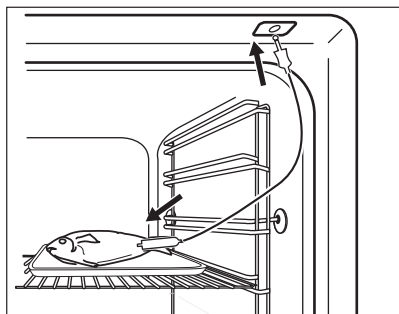

### Dušená/zapékaná jídla

Zasuňte hrot Pečicí sonda přesně uprostřed hrnce. Pečicí sonda během pečení musí držet stabilně na jednom místě. Abyste toho dosáhli, použijte pevnou přísadu. Okraj zapékačké misky použijte k podepření silikonové rukojeti Pečicí sonda. Špička Pečicí sonda by se neměla dotýkat dna zapékačké misky.

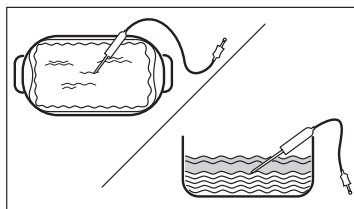

- Krok 4** Zasuňte Pečicí sonda do zásuvky na přední straně trouby. Displej zobrazí aktuální teplotu: Pečicí sonda.
- Krok 5**  – stisknutím nastavíte teplotu pečicí sondy ve středu pokrmu.
- Krok 6** OK – stisknutím potvrďte. Jakmile pokrm dosáhne nastavené teploty, zazní zvukový signál. Můžete se rozhodnout skončit nebo pokračovat v přípravě jídla, abyste zajistili, že je pokrm dobře propečený.
- Krok 7** Odpojte Pečicí sonda zástrčku ze zásuvky a vyjměte pokrm z trouby.

### **VAROVÁNÍ!**

Hrozí nebezpečí popálení, protože Pečicí sonda se zahřívá. Při vytahování zástrčky a vyjmutí sondy z pokrmu buďte opatrní.

## 10. DOPLŇKOVÉ FUNKCE

### 10.1 Zámek

#### Tato funkce brání náhodné změně funkce spotřebiče.

Pokud ji zapnete, když spotřebič pracuje, nastavená příprava jídla bude pokračovat a ovládací panel bude zablokovaný.

Pokud ji zapnete, když je spotřebič vypnutý, spotřebič nepůjde zapnout a ovládací panel bude zablokovaný.



OK

 OK – stisknutím a podržením funkci zapnete.  
Zazní zvukový signál.

 OK – stisknutím a podržením funkci vypnete.

 3x  – bliká při zapnutí zámku.

### 10.2 Automatické vypnutí

Pokud je spuštěna nějaká pečicí funkce a vy nezměníte žádné nastavení, trouba se po určité době z bezpečnostních důvodů vypne.



(°C)

30 - 115



(h)

12.5

120 - 195

8.5

200 - 245

5.5



(°C)

250 – maximální



(h)

3

Automatické vypnutí nefunguje s funkcemi: Osvětlení, Pečicí sonda, Časový odklad.

### 10.3 Chladicí ventilátor

Když je spotřebič v provozu, chladicí ventilátor se automaticky zapne, aby udržoval povrch spotřebiče chladný. Pokud spotřebič vypnete, chladicí ventilátor bude dál pracovat až do úplného ochlazení spotřebiče.

## 11. TIPY A RADY

### 11.1 Doporučení k pečení













Teploty a časy přípravy v tabulkách jsou pouze orientační. Závisí na receptu, kvalitě a množství použitých přísad. Váš spotřebič může péct jinak, než jak jste byli zvyklí u starého spotřebiče. Niže uvedené rady představují doporučená nastavení teploty, délky přípravy a polohy roštu pro specifické druhy pokrmů.

Jestliže nemůžete najít nastavení pro konkrétní recept, snažte se vybrat podobný.

### 11.2 Vlhký horkovzduch





Nejlépeších výsledků dosáhnete, budete-li se řídit doporučenou dobou pečení v tabulce níže.

		 (°C)		 (min)
Sladké pečivo, 16 kusů	plech na pečení nebo pekáč na zachycení tuku	180	2	20 - 30
Pečivo, 9 kusů	plech na pečení nebo pekáč na zachycení tuku	180	2	30 - 40
Mražená pizza, 0,35 kg	tvarovaný rošt	220	2	10 - 15
Piškotová roláda	plech na pečení nebo pekáč na zachycení tuku	170	2	25 - 35
Sušenka brownie	plech na pečení nebo pekáč na zachycení tuku	175	3	25 - 30
Suflé, 6 kusů	keramické pečicí šálky na tvarovaný rošt	200	3	25 - 30
Dort. korp., pišk. těsto	dortový korpus na tvarovaný rošt	180	2	15 - 25
Piškotový dort	zapékací mísa na tvarovaný rošt	170	2	40 - 50
Pošírovaná ryba, 0,3 kg	plech na pečení nebo pekáč na zachycení tuku	180	3	20 - 25
Celá ryba, 0,2 kg	plech na pečení nebo pekáč na zachycení tuku	180	3	25 - 35
Rybí filé, 0,3 kg	plech na pizzu na tvarovaný rošt	180	3	25 - 30
Pošírované maso, 0,25 kg	plech na pečení nebo pekáč na zachycení tuku	200	3	35 - 45
Šašlik, 0,5 kg	plech na pečení nebo pekáč na zachycení tuku	200	3	25 - 30
Sušenky, 16 kusů	plech na pečení nebo pekáč na zachycení tuku	180	2	20 - 30
Makronky, 24 kusů	plech na pečení nebo pekáč na zachycení tuku	180	2	25 - 35
Muffin, 12 kusů	plech na pečení nebo pekáč na zachycení tuku	170	2	30 - 40
Slané pečivo, 20 kusů	plech na pečení nebo pekáč na zachycení tuku	180	2	25 - 30
Sušenky z křehkého těsta, 20 kusů	plech na pečení nebo pekáč na zachycení tuku	150	2	25 - 35
Ovocné dortíky, 8 kusů	plech na pečení nebo pekáč na zachycení tuku	170	2	20 - 30
Zelenina, pošírovaná, 0,4 kg	plech na pečení nebo pekáč na zachycení tuku	180	3	35 - 45

		 (°C)		 (min)
Vegetariánská omeleta	plech na pizzu na tvarovaný rošt	200	3	25 - 30
Středomořská zelenina, 0,7 kg	plech na pečení nebo pekáč na zachycení tuku	180	4	25 - 30

### 11.3 Vlhký horkovzduch – doporučená příslušenství







Používejte formy a nádoby z tmavého kovu a s povrchovou vrstvou. Pohlcejí teplo lépe než nádoby ze světlého kovu a s reflexní úpravou.







			
<b>Plech na pizzu</b>	<b>Zapékací forma</b>	<b>Pečicí šálky</b>	<b>Dortový korpus</b>
Tmavý, nereflexní Průměr 28 cm	Tmavý, nereflexní Průměr 26 cm	Keramika Průměr 8 cm, výška 5 cm	Tmavý, nereflexní Průměr 28 cm

### 11.4 Tabulky vaření pro zkušební

#### Informace pro zkušební

Testy podle normy IEC 60350-1.

				 (°C)	 (min)	
Malé koláče, 20 kousků na plech	Horní/spodní ohřev	Plech na pečení	3	170	20 - 35	-
Malé koláče, 20 kousků na plech	Pravý horký vzduch	Plech na pečení	3	150 - 160	20 - 35	-
Malé koláče, 20 kousků na plech	Pravý horký vzduch	Plech na pečení	2 a 4	150 - 160	20 - 35	-

				 ( °C)	 (min)	
Jablečný koláč, 2 formy na pečení, Ø 20 cm	Horní/spodní ohřev	Tvarovaný rošt	2	180	70 - 90	-
Jablečný koláč, 2 formy na pečení, Ø 20 cm	Pravý horký vzduch	Tvarovaný rošt	2	160	70 - 90	-
Beztučný piškotový koláč, dortová forma Ø 26 cm	Horní/spodní ohřev	Tvarovaný rošt	2	170	40 - 50	Nechte troubu 10 min předehřát.
Beztučný piškotový koláč, dortová forma Ø 26 cm	Pravý horký vzduch	Tvarovaný rošt	2	160	40 - 50	Nechte troubu 10 min předehřát.
Beztučný piškotový koláč, dortová forma Ø 26 cm	Pravý horký vzduch	Tvarovaný rošt	2 a 4	160	40 - 60	Nechte troubu 10 min předehřát.
Máslové sušenky	Pravý horký vzduch	Plech na pečení	3	140 - 150	20 - 40	-
Máslové sušenky	Pravý horký vzduch	Plech na pečení	2 a 4	140 - 150	25 - 45	-
Máslové sušenky	Horní/spodní ohřev	Plech na pečení	3	140 - 150	25 - 45	-
Topinky, 4-6 kusů	Gril	Tvarovaný rošt	4	max.	1 - 5	Nechte troubu 10 min předehřát.
Hovězí hamburger, 6 kusů, 0,6 kg	Gril	Tvarovaný rošt, odkapávací plech	4	max.	20 - 30	Tvarovaný rošt vložte na čtvrtou úroveň a odkapávací plech na třetí úroveň trouby. V polovině přípravy jídlo otočte. Nechte troubu 10 min předehřát.

## 12. ČIŠTĚNÍ A ÚDRŽBA

### **VAROVÁNÍ!**

Viz kapitoly o bezpečnosti.

## 12.1 Poznámky k čištění



**Čistící prostředky**

Přední stranu spotřebiče očistěte pouze hadříkem z mikrovlákna namočeným v roztoku teplé vody a šetrného mycího prostředku.

Kovové plochy očistěte pomocí čistícího roztoku.

Skvrny vyčistěte pomocí šetrného čistícího prostředku.



**Každodenní použití**

Vnitřek trouby očistěte po každém použití. Hromadění mastnoty či zbytků jídel může způsobit požár.

Ve spotřebiči nebo na skleněných panelech dvířek se může srážet vlhkost. Chcete-li kondenzaci omezit, nechte spotřebič před přípravou jídla na 10 minut přehřát. Ve spotřebiči neuchovávejte potraviny déle než 20 minut. Po každém použití vysušte vnitřek spotřebiče pouze hadříkem z mikrovlákna.



**Příslušenství**

Všechno příslušenství vyčistěte po každém použití a nechte jej oschnout. Použijte pouze hadřík z mikrovlákna namočený v roztoku teplé vody a šetrného mycího prostředku. Příslušenství nečistěte v myčce nádobí.

Nepřílnavé příslušenství čistěte pomocí abrazivních čistících prostředků nebo ostrých předmětů.

## 12.2 Jak provádět čištění: Vyřtá část vnitřku trouby

Po pečení v páře vyčistěte vlis vnitřku trouby a odstraňte usazeniny vodního kamene.

### Krok 1

Nalijte do vlisu vnitřku trouby 250 ml bílého octa. Použijte maximálně 6% ocet bez jakýchkoliv přísad.

### Krok 2

Nechte ocet rozpustit usazeniny vodního kamene při pokojové teplotě po dobu 30 minut.

### Krok 3

Vnitřek trouby umyjte vlažnou vodou a měkkým hadrem.

V případě funkce: SteamBake čistěte troubu každých 5–10 cyklů pečení.

## 12.3 Jak vyjmout: Roštové drážky

K vyčištění trouby vyjměte drážky na rošty.

### Krok 1

Vypněte troubu a vyčkejte, dokud nevychladne.

### Krok 2

Odtáhněte přední část konstrukce roštových drážek od postranní stěny.

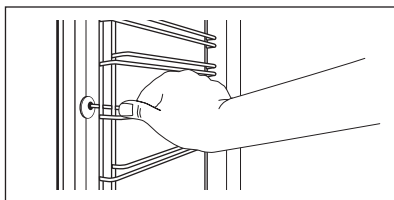



**Krok 3** Odtáhněte zadní konec konstrukce roštových drážek od postranní stěny a vyjměte ji.

**Krok 4** Drážky na rošty nainstalujte stejným postupem v opačném pořadí. Patky výsuvných kolejniček musí směřovat dopředu.

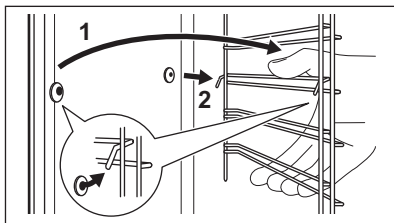

## 12.4 Pokyny k použití: Pyrolytická čističí

Vyčistěte troubu pomocí Pyrolytická čističí.

### **VAROVÁNÍ!**

Hrozí nebezpečí popálení.

### **POZOR!**

Jsou-li ve stejné skříni instalovány další spotřebiče, nepoužívejte je současně s touto funkcí. Trouba by se mohla poškodit.

### Před Pyrolytická čističí:

Vypněte troubu a vyčkejte, dokud nevychladne.

Vyjměte všechno příslušenství.

Dno trouby a vnitřní sklo dvířek otřete měkkým hadříkem namočeným v roztoku teplé vody a šetrného mycího prostředku.

### Pyrolytická čističí

**Krok 1**

Vstupte do nabídky: Čištění .

Funkce	Délka
C1 - Lehké čištění	1 h
C2 - Normální čištění	1 h 30 min
C3 - Důkladné čištění	2 h 30 min

**Krok 2**



OK – stisknutím vyberete čističí program.

**Krok 3**

OK – stisknutím spustíte čištění.

**Krok 4**

Po čištění otočte ovladačem pečících funkcí do polohy vypnuto.

 Když se spustí čištění, dvířka trouby se zablokují a osvětlení je vypnuté. Až do odemčení dvířek je na displeji zobrazeno: .

### Po ukončení čištění:

Vypněte troubu a vyčkejte, dokud nevychladne.

Vnitřek trouby vytřete měkkým hadříkem.

Ze dna trouby odstraňte veškeré zbytky.

## 12.5 Připomínka čištění

**Trouba vás upozorní, kdy je nutné ji vyčistit pomocí pyrolytického čištění.**

mm / bliká na displeji po každém pečení po dobu 5 sekund.

K vypnutí připomínky zadejte Nabídka a zvolte Nastavení, Připomínka čištění.

## 12.6 Jak odstranit a nainstalovat: Dvířka

Dvířka trouby se skládají ze tří skleněných panelů. Dvířka trouby a vnitřní skleněné panely lze za účelem čištění demontovat. Před demontáží skleněných panelů si přečtete celou kapitolu „Odstranění a instalace dvířek“.

### **POZOR!**

Troubu bez skleněných panelů nepoužívejte.

**Krok 1** Dvířka trouby zcela otevřete a podržte oba dveřní závěsy.

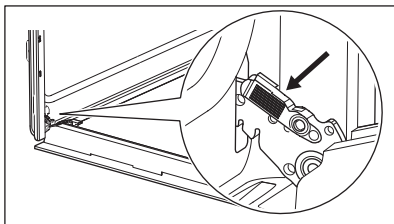

**Krok 2** Zvedněte západky a táhněte za ně, dokud necvaknou.

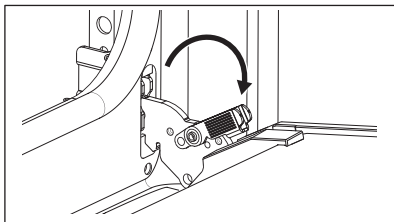

**Krok 3** Napůl přivírete dvířka trouby do první polohy otevření. Pak dvířka nadzdvihněte a vytáhnete z jejich umístění.

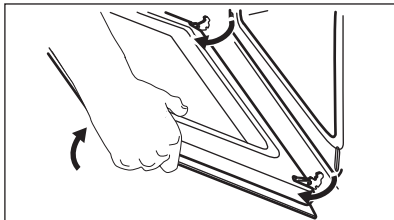

**Krok 4** Dvířka položte na měkkou látku na rovné podložce.

**Krok 5** Uchopte okrajovou lištu (B) na horní straně dvířek na obou stranách a zatlačení směrem dovnitř uvolníte svorku těsnění.

**Krok 6** Vytáhněte okrajovou lištu dopředu a vyjměte ji.

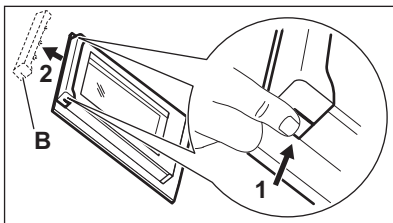

**Krok 7** Uchopte skleněné panely dvířek za horní okraj a opatrně je postupně vytáhněte ven. Začněte horním panelem. Ujistěte se, že sklo zcela sklouzne z držáku.

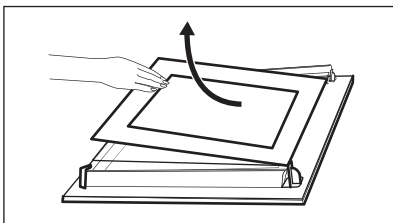

**Krok 8** Skleněné panely omyjte vodou s mycím prostředkem. Skleněné panely opatrně osušte. Skleněné panely nemyjte v myčce nádobí.

**Krok 9** Po vyčištění skleněné panely a dvířka trouby opět nasadte.

Jsou-li dvířka správně nainstalována, uslyšíte při zavírání západek cvaknutí.

Dávejte pozor, abyste skleněné panely (A a B) nasadili zpět ve správném pořadí. Zkontrolujte symbol / potisk na straně skleněného panelu. Každý panel vypadá odlišně, aby se usnadnila jejich demontáž a montáž.

Při správné instalaci dveřní lišta zacvakne.

Dávejte pozor, abyste prostřední skleněný panel nainstalovali správně do jeho umístění.

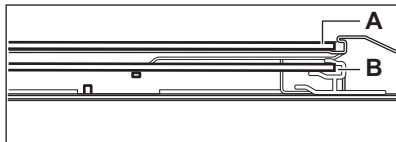
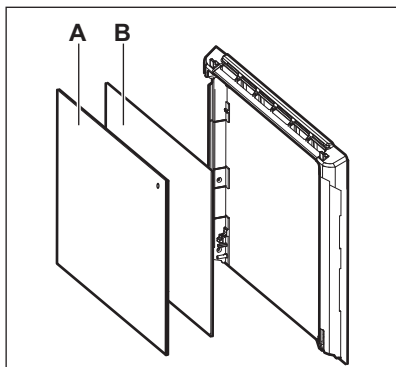

## 12.7 Jak vyměnit: Osvětlení

### **VAROVÁNÍ!**

Nebezpečí úrazu elektrickým proudem.  
Žárovka může být horká.

Halogenovou žárovku vždy držte v kusu látky, aby na jejím povrchu nedošlo k připálení mastnoty.

### Před výměnou osvětlení:

Krok 1	Krok 2	Krok 3
Vypněte troubu. Počkejte, dokud trouba nevychladne.	Odpojte troubu od elektrické sítě.	Na dno vnitřku trouby položte utěrku.

## Zadní žárovka

<b>Krok 1</b>	Skleněným krytem otočte a sejměte jej.
<b>Krok 2</b>	Skleněný kryt vyčistěte.
<b>Krok 3</b>	K výměně použijte vhodnou žárovku odolnou proti teplotě 300 °C.
<b>Krok 4</b>	Nasadte skleněný kryt.

## 13. ODSTRAŇOVÁNÍ ZÁVAD

### **VAROVÁNÍ!**

Viz kapitoly o bezpečnosti.

### 13.1 Co dělat, když...

Ve všech případech, které nejsou v této tabulce zahrnuty, se obraťte na autorizované servisní středisko.

Spotřebič se nezapne nebo se neohřívá	
Problém	Zkontrolujte, zda...
Spotřebič nelze zapnout ani používat.	Spotřebič je správně zapojený do elektrické sítě.
Spotřebič se neohřívá.	Funkce automatického vypnutí je vypnutá.
Spotřebič se neohřívá.	Dvířka spotřebiče jsou zavřená.
Spotřebič se neohřívá.	Není spálená pojistka.
Spotřebič se neohřívá.	Zámek je vypnutý.
Součásti	
Problém	Zkontrolujte, zda...
Osvětlení je vypnuté.	Vlhký horkovzduch – je zapnuté.

<b>Součásti</b>	
Osvětlení nefunguje.	Spálená žárovka.
Funkce Pečicí sonda nefunguje.	Zástrčka Pečicí sonda je zcela zasunutá do zásuvky.

<b>Chybové kódy</b>	
<b>Na displeji se zobrazuje...</b>	<b>Zkontrolujte, zda...</b>
Err C2	Vytáhli jste zástrčku Pečicí sonda ze zásuvky.
Err C3	Dvířka spotřebiče jsou zavřená nebo není rozbitý zámeček dveří.
Err F102	Dvířka spotřebiče jsou zavřená.
Err F102	Zámeček dveří není rozbitý.
00:00	Došlo k výpadku proudu. Nastavte denní čas.
Pokud se na displeji zspotřebiče zobrazuje chybový kód, který není obsažen v této tabulce, restartujte troubu vypnutím a opětovným zapnutím domovní pojistky. Pokud se chybový kód zobrazí znovu, kontaktujte autorizované servisní středisko.	

<b>Čištění</b>	
<b>Problém</b>	<b>Zkontrolujte, zda...</b>
Z vliisu vnitřku trouby vytéká voda.	Ve vliisu vnitřku trouby je příliš mnoho vody.

## 13.2 Servisní údaje

Pokud problém nemůžete vyřešit sami, obraťte se na svého prodejce nebo autorizované servisní středisko.

Potřebné údaje pro servisní středisko najdete na typovém štítku. Typový štítek se nachází na předním rámu vnitřku spotřebiče. Nesundávejte typový štítek z vnitřní části spotřebiče.

<b>Doporučujeme vám zapsat si údaje sem:</b>	
Model (Mod.)	.....
Výrobní číslo (PNC)	.....
Sériové číslo (S.N.)	.....

## 14. TECHNICKÉ ÚDAJE

### 14.1 Technické údaje

Napětí	220 - 240 V
Frekvence	50 - 60 Hz

## 15. ENERGETICKÁ ÚČINNOST

### 15.1 Informace o výrobku a Informační list výrobku dle nařízení EU o ekodesignu a energetických štítcích

Jméno dodavatele	Electrolux	
Označení modelu	EOD6P77X 949499846 EOD6P77Z 949499847 KODDP77X 949499845	
Index energetické účinnosti	81.2	
Třída energetické účinnosti	A+	
Spotřeba energie při standardním zatížení, konvenční ohřev	0.93kWh/cyklus	
Spotřeba energie při standardním zatížení, režim nuceného větráku	0.69kWh/cyklus	
Počet dutin	1	
Zdroj tepla	Elektrická energie	
Hlasitost	72l	
Typ trouby	Vestavná trouba	
Hmotnost	EOD6P77X	33.0kg
	EOD6P77Z	33.0kg
	KODDP77X	32.8kg

IEC/EN 60350-1 - Elektrické spotřebiče na vaření pro domácnost – část 1: Rozsahy, trouby, parní trouby a grily - Metody měření výkonu.

### 15.2 Úspora energie



Tento spotřebič je vybaven funkcemi, které vám pomohou ušetřit energii při každodenním vaření.

Ujistěte se, že jsou dvířka spotřebiče při jeho provozu zavřená. Během pečení neotvírejte dvířka spotřebiče příliš často. Těsnění dvířek udržujte čisté a kontrolujte, zda je na svém místě řádně uchyceno.

Pro účinnější úsporu energie používejte kovové nádoby.

Je-li to možné, spotřebič před pečením nepřehřívejte.

Připravujete-li několik jídel najednou, snažte se, aby prodlevy při pečení byly co nejkratší.

#### Horkovzdušné pečení

Je-li to možné, pro úsporu energie používejte funkce pečení s ventilátorem.

#### Zbytkové teplo

Ventilátor a osvětlení nadále pracují. Po vypnutí spotřebiče se na displeji zobrazuje zbytkové teplo. Toto teplo můžete využít k udržení teploty jídla.

Je-li doba pečení delší než 30 minut, snižte teplotu spotřebiče na minimum 3–10 minut před koncem pečení. Pečení bude pokračovat i nadále díky zbytkovému teplu uvnitř spotřebiče.

Zbytkové teplo můžete využít k ohřevu jiného jídla.

#### Uchování teploty jídla

Chcete-li využít zbytkové teplo k uchování teploty pokrmu, zvolte nejnižší možné

nastavení teploty. Na displeji se zobrazí ukazatel zbytkového tepla nebo teplota.

### Pečení s vypnutým osvětlením

Při pečení vypněte osvětlení. Zapněte ho pouze tehdy, když ho skutečně potřebujete.

### Vlhký horkovzduch

Tato funkce slouží k úspoře energie při pečení.

Pokud používáte tuto funkci, osvětlení se automaticky vypne po 30 sekundách. Osvětlení můžete znovu zapnout, ale omezíte tím předpokládanou úsporu energie.

## 16. STRUKTURA NABÍDKY

### 16.1 Nabídka

Krok 1	Krok 2	Krok 3	Krok 4	Krok 5
				
 – zvolte pro zadání Nabídka.	Vyberte funkci ze struktury Nabídka a stiskněte <b>OK</b> .	Zvolte nastavení.	<b>OK</b> - stisknutím potvrďte nastavení.	Upravte hodnotu a stiskněte <b>OK</b> .

Otočením ovladače pečících funkcí do polohy vypnuto ukončete Nabídka.

#### Nabídka struktura

Podporované Vaření 

Čištění 

Nastavení 

#### Nastavení

01	Denní čas	Změnit	02	Displej jas	1 - 5
03	Tóny tlačítek	1 – Pípnutí 2 – Cvaknutí 3 – Zvuk vypnutý	04	Hlasitost zv. signalizace	1 - 4
05	Pečící sonda Krok	1 – Alarm a vypnutí 2 – Alarm	06	Časovač	Zap/Vyp
07	Osvětlení	Zap/Vyp	08	Rychlé zahřátí	Zap/Vyp
09	Připomínka čištění	Zap/Vyp	10	Režim demo	Aktivační kód: 2468
11	Verze software	Kontrola	12	Zrušit všechna nastavení	Ano/Ne

## 17. POZNÁMKY K OCHRANĚ ŽIVOTNÍHO PROSTŘEDÍ

Recyklujte materiály označené symbolem . Obaly vyhoďte do příslušných odpadních kontejnerů k recyklaci. Pomáhejte chránit životní prostředí a lidské zdraví a recyklovat elektrické a elektronické spotřebiče určené k

likvidaci. Spotřebiče označené příslušným symbolem  nelikvidujte spolu s domovním odpadem. Spotřebič odevzdejte v místním sběrném dvoře nebo kontaktujte místní úřad.



# Tere tulemast Electroluxi kasutajate hulka! Aitäh, et valisite meie seadme.



Jätkusutlikkuse huvides vähendame paberkandjal materjalide osakaalu ja pakume kasutusjuhendeid veebis. Oma kasutusjuhendi leiate aadressilt [electrolux.com/manuals](http://electrolux.com/manuals)



Nõuandeid, brošüüre, tõrkeotsingu, teavet teeninduse ja parandusvõimaluste kohta leiate aadressilt [electrolux.com/support](http://electrolux.com/support)



Täiendavate retseptide, näpunäidete ja tõrkeotsingu juhendi saamiseks laadige alla rakendus **My Electrolux Kitchen**.



Jäetakse õigus teha muutusi.

## SISUKORD

1. OHUTUSINFO.....	129
2. OHUTUSJUHISED.....	131
3. PAIGALDAMINE.....	134
4. TOOTE KIRJELDUS.....	136
5. JUHTPANEEL.....	136
6. ENNE ESIMEST KASUTAMIST.....	137
7. IGAPÄEVANE KASUTAMINE.....	138
8. KELLA FUNKTSIOONID.....	143
9. TARVIKUTE KASUTAMINE.....	144
10. LISAFUNKTSIOONID.....	146
11. VIHJEID JA NÄPUNÄITEID.....	147
12. PUHASTUS JA HOOLDUS.....	150
13. VEAOTSING.....	154
14. TEHNILISED ANDMED.....	156
15. ENERGIATÕHUSUS.....	156
16. MENÜÜ STRUKTUUR.....	157
17. JÄÄTMEKÄITLUS.....	158

## 1. ⚠ OHUTUSINFO

Enne seadme paigaldamist ja kasutamist lugege kaasasolev juhend tähelepanelikult läbi. Tootja ei võta endale vastutust vigastuste või varalise kahju eest, mis on tingitud paigaldusnõuete eiramisest või väärast kasutusest. Hoidke kasutusjuhend kindlas kohas alles, et saaksite seda vajadusel vaadata.

## 1.1 Laste ja haavatavate inimeste turvalisus

- Vähemalt 8-aastased ja vanemad lapsed ning piiratud füüsiliste, sensoorsete või vaimsete võimete või väheste kogemuste ja teadmistega isikud tohivad seda seadet kasutada järelevalve all või kui neid on õpetatud seadet ohutul viisil kasutama ja mõistma kaasnevaid ohte. Lapsed vanuses kuni 8 aastat ning raske või väga keerulise puudega isikud tuleks hoida seadmest eemal, kui neil ei saa pidevalt silma peal hoida.
- Tuleb jälgida, et lapsed ei mängiks seadmega ega.
- Hoidke pakendimaterjal lastele kättesaamatus kohas ja kõrvaldage see nõuetekohaselt.
- HOIATUS: Seade ja selle juurde kuuluvad osad lähevad kasutamise ajal kuumaks. Hoidke lapsed ning lemmikloomad töötavast ja jahtuvast seadmest eemal.
- Kui seadmel on olemas laste ohutusseade, tuleks see sisse lülitada.
- Lapsed ei tohi ilma järelevalveta seadet puhastada ega hooldustoiminguid läbi viia.

## 1.2 Üldine ohutus

- See seade on ette nähtud ainult toidu valmistamiseks.
- See seade on ettenähtud kasutamiseks kodumajapidamise siseruumides.
- Seda seadet võib kasutada kontorites, hotellide külalistetubades, hommikusöögiga külalistetubades, talumajapidamistes ja muudes sarnastes majutusruumides, kui selline kasutamine ei ületa (keskmist) kodumajapidamise kasutuskoormusi.
- Seadme paigaldamine ja toitekaablit vahetamine on lubatud ainult kvalifitseeritud elektrikule!
- Ärge kasutage seadet enne, kui see on köögimööblisse sisse ehitatud.
- Enne mis tahes hooldustöid ühendage seade vooluvõrgust lahti.

- Kui toitejuhe on kahjustatud, laske see elektriohutuse tagamiseks välja vahetada tootja, selle volitatud hoolduskeskuse või vastavat kvalifikatsiooni omava isiku poolt.
- HOIATUS: Elektrilöögi tekkimise vältimiseks veenduge, et seade on enne lambi vahetamist välja lülitatud.
- HOIATUS: Seade ja selle juurde kuuluvad osad lähevad kasutamise ajal kuumaks. Tuleb olla ettevaatlik, et vältida kütteelementide või pinna puudutamist seadme sisemuses.
- Tarvikute või ahjunõude eemaldamiseks või sisestamiseks kasutage alati ahjukindaid.
- Ahjuriuli tugede eemaldamiseks tõmmake esmalt riulitoe esiots ja seejärel tagumine ots külgseina küljest lahti. Asetage ahjuresti toed tagasi vastupidises järjekorras.
- Ärge kasutage seadme puhastamiseks aurupuhastit.
- Ärge kasutage klaasukse puhastamiseks abrasiivpuhastusvahendid või teravad metallkaabitsad, sest need võivad klaasi pinda kriimustada, mille tagajärjel võib see puruneda.
- Enne pürolüütilist puhastamist eemaldage seadme sisemusest kõik tarvikud ja üleliigsed setted/väljavalgunud vedelik.

## 2. OHUTUSJUHISED

### 2.1 Paigaldamine

#### HOIATUS!

Seadet tohib paigaldada ainult kvalifitseeritud tehnik.

- Eemaldage kõik pakkematerjalid.
- Kahjustatud seadet ei tohi paigaldada ega kasutada.
- Järgige seadmega kaasasolevaid paigaldusjuhiseid.
- Kuna seade on raske, olge selle liigutamisel ettevaatlik. Kasutage töökindaid ja kinnisi jalanõusid.
- Ärge tõmmake seadet käepidemest.
- Paigaldage seade ohutusse ja sobivasse kohta, mis vastab paigaldusnõuetele.

- Tagage minimaalne kaugus muudest seadmetest ja mööbliesemetest.
- Enne seadme paigaldamist kontrollige, kas seadme uks avaneb takistusteta.
- Seade on varustatud elektrilise jahutussüsteemiga. See tuleb ühendada elektritoitesüsteemiga.

Kapi minimaalne kõrgus (tööpinna all asuva kapi minimaalne kõrgus)	590 (600) mm
--	--------------

Kapi laius	560 mm
------------	--------

Kapi sügavus	550 (550) mm
--------------	--------------

Seadme esiosa kõrgus	594 mm
----------------------	--------

Seadme tagaosa kõrgus	576 mm
Seadme esiosa laius	595 mm
Seadme tagaosa laius	559 mm
Seadme sügavus	569 mm
Sisseehitatud seadme sügavus	548 mm
Sügavus avatud uksega	1022 mm
Ventilatsiooniava minimaalne suurus. Ava asub põhja tagumises osas	560x20 mm
Toitejuhtme pikkus. Juhe asub tagumisel küljel parempoolses nurgas	1500 mm
Kinnituskruvid	4x25 mm

## 2.2 Elektriühendus

### HOIATUS!

Tulekahju- ja elektrilöögioht!

- Kõik elektriühendused peab teostama kvalifitseeritud elektrik.
- Seade peab olema maandatud.
- Kontrollige, kas andmeplaadil olevad elektriandmed vastavad teie kohaliku vooluvõrgu näitajatele.
- Kasutage alati nõuetekohaselt paigaldatud elektriõhutatud pistikupesa.
- Ärge kasutage mitmikpistikuid ega pikenduskaableid.
- Veenduge, et te ei vigastaks toitepistikut ega -juhet. Kui seadme toitekaabel tuleb välja vahetada, siis pöörduge meie hoolduskeskusse.
- Jälgige, et toitejuhe ei puutuks vastu seadme ust ega oleks uksele lähedal või seadme all olevas nišis, eriti siis, kui seade töötab või uks on kuum.
- Isoleeritud ja isoleerimata osad peavad olema kinnitatud nii, et neid ei saaks ilma tööriistadeta eemaldada.
- Ühendage toitepistik seinakontakti alles pärast paigalduse lõpuleviimist.
- Veenduge, et pärast paigaldamist säilib juurdepääs toitepistikule.
- Kui seinakontakt logiseb, ärge pange sinna toitepistikut.

- Seadet vooluvõrgust eemaldades ärge tõmmake toitekaablist. Võtke alati kinni pistikust.
- Kasutage ainult õigeid isolatsiooniseadiseid: kaitselüliteid, kaitsmeid (keermega kaitsmed tuleb pesast eemaldada), maalekkevoolu kaitsmeid ja kontakteid.
- Seadme ühendus vooluvõrguga tuleb varustada mitmepooluselise isolatsiooniseadisega. Isolatsiooniseadise lahutatud kontaktide vahemik peab olema vähemalt 3 mm.
- Enne toitejuhtme pistikusse sisestamist sulgege korralikult seadme uks.
- Seadmega kaasnevad toitekaabel ja toitepistik.

### Kaablitüübid, mis sobivad paigaldamiseks või asendamiseks Euroopas:

H07 RN-F, H05 RN-F, H05 RRF, H05 VV-F, H05 V2V2-F (T90), H05 BB-F

Kaabli ristlõike pindala peab vastama andmesildil näidatud koguvõimsusele. Võite vaadata ka tabelit:

Koguvõimsus (W)	Kaabli ristlõige (mm <sup>2</sup> )
max 1380	3x0.75
max 2300	3x1
max 3680	3x1.5

Maandusjuhe (roheline/kollane kaabel) peab olema 2 cm pikem kui pruun faasisuhe ja sinine neutraaljuhe.

## 2.3 Kasutamine

### HOIATUS!

Vigastuse, põletuse, elektrilöögi või plahvatuse oht!

- Ärge muutke seadme tehnilisi omadusi.
- Veenduge, et ventilatsiooniavad pole kinni.
- Ärge jätke töötavat seadet järelvalveta.
- Deaktiveerige seade iga kord pärast kasutamist.

- Olge seadme töötamise ajal ukse avamisega ettevaatlik. Kuum õhk võib vabaneda.
- Ärge kasutage seadet märgade kätega ega veega kokku puutudes.
- Ärge avaldage avatud uksele survet.
- Ärge kasutage seadet töö- ega hoiupinnana.
- Avage seadme uks ettevaatlikult. Koostisosade kasutamine koos alkoholiga võib tekitada alkoholi ja õhu segu.
- Ärge laske ukse avamisel sädemetel ega lahtisel leegil seadmega kokku puutuda.
- Ärge pange tuleohtlikke või tuleohtliku ainega märgunud esemeid seadmesse, selle lähedusse ega peale.

### HOIATUS!

Seadme vigastamise või kahjustamise oht!

- Emailihi kahjustamise või värvimuutuse ärahoidmiseks:
  - ärge pange ahjunõusid ega muid esemeid otse seadme põhjale.
  - ärge asetage alumiiniumfooliumit vahetult seadme sisemuse põhjale.
  - ärge pange vett vahetult kuuma seadmesse.
  - ärge hoidke pärast küpsetamise lõpetamist seadmes niiskeid nõusid ja toitu.
  - olge lisavarustuse eemaldamisel või paigaldamisel ettevaatlik.
- Emaili või roostevaba terase värvi muutumine ei mõjuta seadme tööd kuidagi.
- Mahlasemate kookide puhul kasutage sügavat vormi. Puuviljamahlad tekitavad plekke, mis võivad olla püsivad.
- Valmistage toitu alati suletud ahjuuksega.
- Kui seade paigaldatakse köögimööbli paneeli (nt ukse) taha, siis jälgige, et seadme töötamise ajal oleks uks alati lahti. Vastasel korral võib kinnise mööblipaneeli taha kogunev niiskus kahjustada nii seadet, mööblit kui ka põrandat. Ärge sulgege paneeli või ust, enne kui seade pole pärast kasutamist täielikult maha jahtunud.

## 2.4 Puhastus ja hooldus

### HOIATUS!

Vigastuse, tulekahju või seadme kahjustamise oht!

- Enne hooldust lülitage seade välja ja ühendage toitepistik pistikupesast lahti.
- Veenduge, et seade on maha jahtunud. Klaaspaneelid võivad puruneda.
- Kui ukse klaaspaneeli tekib mõra, tuleb see kohe välja vahetada. Pöörduge volitatud hoolduskeskusse.
- Olge ukse seadme küljest eemaldamisel ettevaatlik. Uks on raske!
- Puhastage seadet regulaarselt, et vältida pinnamaterjali kahjustumist.
- Puhastage seadet pehme niiske lapiga. Kasutage ainult neutraalseid pesuaineid. Ärge kasutage abrasiivseid tooteid, küürimisvamm, lahusteid ega metallist esemeid.
- Ahjupuhusti kasutamisel järgige pakendil olevaid ohutusjuhiseid.

## 2.5 Pürolüüspuhastamine

### HOIATUS!

Pürolüütilise režiimiga kaasneb vigastusoht / tuleoht / keemiliste heitmete (aurud) eraldumine.

- Enne pürolüüspuhastamise ja esmase eelsoojenduse tegemist eemaldage ahju õõnsusest:
  - mis tahes toidujäätmed, õli- või rasvajäägid/-setted.
  - kõik eemaldatavad osad (sealhulgas ahjuresidid, külgsiinid jm seadme juurde kuuluvad esemed), eriti aga teflonpannid, potid, plaadid, söögiriistad jne.
- Lugege hoolikalt kõiki pürolüütilise puhastamise juhiseid.
- Hoidke lapsed pürolüütilise puhastamise ajal seadmest eemal. Seade läheb väga kuumaks ja selle tagumistest jahutusavadest eraldub kuuma õhku.
- Pürolüüspuhastamine toimub kõrgel temperatuuril ja selle toimingu käigus võivad toiduvalmistamisjäädetest ja kasutatud materjalidest eralduda aurud,

mistõttu on kasutajatel soovitatav teha järgmist:

- tagage pürolüüspuhastamise ajal ja pärast seda hea ventilatsioon.
- tagama esialgse eelkuumutuse ajal ja pärast seda hea ventilatsiooni.
- Ärge pritsige ega juhtige ahjuksse vett pürolüütilise puhastamise ajal ja pärast seda, et vältida klaaspaneelide kahjustamist.
- Pürolüütilistest ahjudest/toiduvalmistamisjääkidest eralduvad aarud ei ole inimestele ohtlikud, kaasa arvatud lastele ega krooniliste haigustega isikutele.
- Pürolüüspuhastamise ja esmase eelkuumutuse ajal ja pärast seda hoidke väikesed lemmikloomad seadmest eemal. Väikesed lemmikloomad (eriti linnud ja roomajad) võivad olla temperatuuri muutuste ja eralduvate aurude suhtes väga tundlikud.
- Teflonkattega potid, pannid, küpsetusplaadid või muud köögiriistad võivad pürolüüspuhastuse ajal kasutatava kõrge temperatuuri tõttu kahjustuda; samuti võib neist selle käigus eralduda kahjulikke aare.

## 2.6 Sisevalgustus

### HOIATUS!

Elektrilöögi oht!

- Teave selles seadmes olevate lampide ja eraldi müüdavate varulampide kohta: Need lambid taluvad ka koduste majapidamisseadmete äärmuslikumaid tingimusi, näiteks temperatuuri, vibratsiooni, niiskust või on mõeldud edastama infot seadme tööoleku kohta. Need pole mõeldud kasutamiseks muudes rakendustes ega sobi ruumide valgustamiseks.
- Toode sisaldab energiatõhususe klassi G valgusallikat.
- Kasutage ainult samasuguste näitajatega lampe .

## 2.7 Hooldus

- Seadme parandamiseks võtke ühendust volitatud teeninduskeskusega.
- Kasutage ainult originaalvaruosi.

## 2.8 Kõrvaldamine

### HOIATUS!

Lämbumis- või vigastusoht!

- Seadme nõuetekohase kõrvaldamise kohta saate täpsemaid juhiseid kohalikust omavalitsusest.
- Eemaldage seade vooluvõrgust.
- Lõigake elektrijuhe seadme lähedalt läbi ja visake ära.
- Eemaldage ukse sulgur, et vältida laste või lemmikloomade seadmesse lõksu jäämist.

## 3. PAIGALDAMINE

### HOIATUS!

Vt ohutust käsitlevaid peatükke.

## 3.1 Sisseehitamine



[www.youtube.com/electrolux](http://www.youtube.com/electrolux)  
[www.youtube.com/aeg](http://www.youtube.com/aeg)

How to install your AEG/Electrolux  
Oven - Column installation



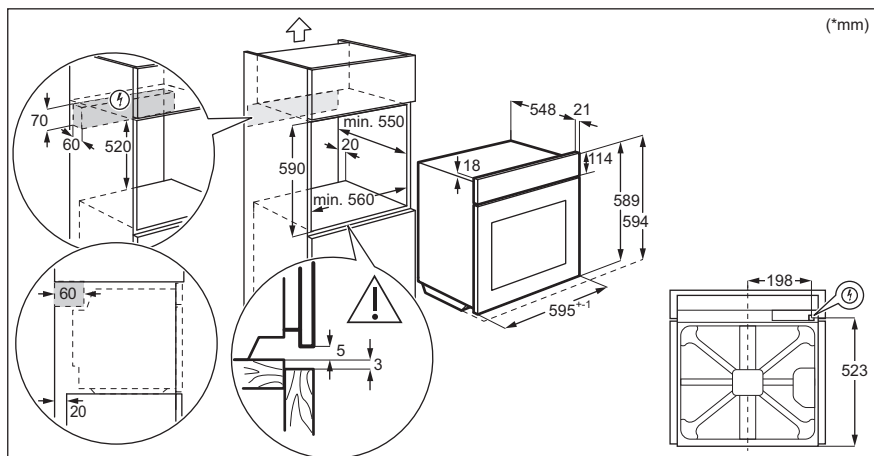
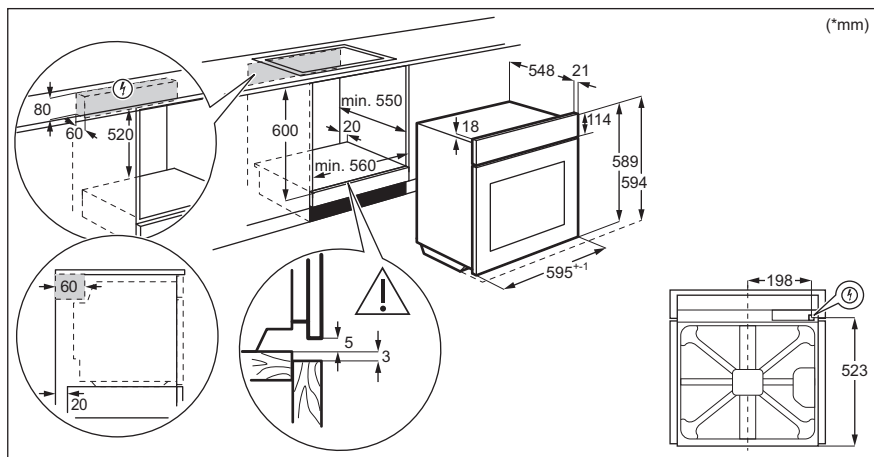

### 3.2 Seadme kinnitamine köögimööblisse

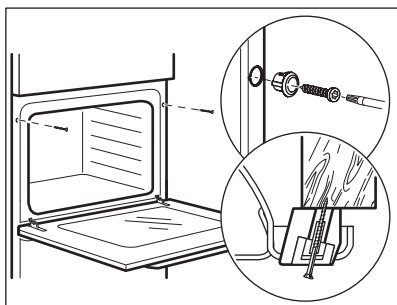

## 4. TOOTE KIRJELDUS

### 4.1 Üldine ülevaade

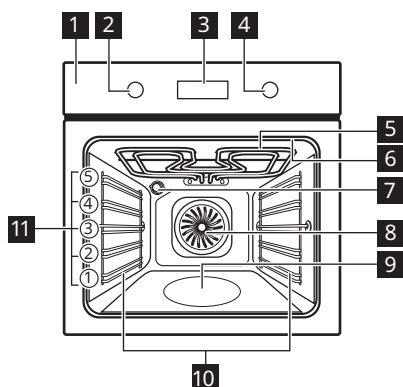

- 1 Juhtpaneel
- 2 Küpsetusrežiimide nupp
- 3 Ekraan
- 4 Juhtnupp
- 5 Kuumutuselement
- 6 Toidutermomeetri pesa
- 7 Lamp
- 8 Ventilator
- 9 Veesüvend
- 10 Riiulitugi, eemaldatav
- 11 Riiuli asendid

### 4.2 Lisatarvikud

- **Traatrest**  
Küpsetusnõudele, koogivormidele, praadidele.
- **Küpsetusplaat**  
Kookide ja küpsiste jaoks.
- **Grill-/küpsetuspann**  
Küpsetamiseks ja röstimiseks või pannina rasva kogumiseks.

- **Toidusensor**  
Toidu küpsemisastme mõõtmiseks.
- **Teleskoopsiinid**  
Teleskoopsiinid võimaldavad reste hõpsamalt sisestada ja eemaldada.

## 5. JUHTPANEEL

### 5.1 Sisselükatavad nupud

Seadme kasutamiseks vajutage nuppu. Nupp tuleb välja.

### 5.2 Juhtpaneeli ülevaade

Valige küpsetusrežiim, et seade sisse lülitada. Keerake küpsetusrežiimide nupp väljas-asendisse, et seade välja lülitada.



Taimer



Kiirkuumus



Sisevalgustus



Toidutermomeeter



Kinnitage seaded



## 5.3 Ekraan

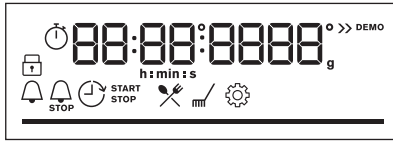

Ekraan koos peamiste funktsioonidega.

### Ekraani indikaatorid

#### Põhiindikaatorid



Lukk



Juhendatud küpsetamine



Puhastamine



Seaded



Kiirkuumus

#### Taimeri indikaatorid



Minutilugeja



Lõpp



Viivitusae



Uptimer

**Edenemisriba** – temperatuuri või aja jaoks. Kui seade saavutab seatud temperatuuri, on riba täielikult punane.

Auruküpsetuse indikaator



Toidusensor indikaator



## 6. ENNE ESIMEST KASUTAMIST



**HOIATUS!**

Vt ohutust käsitlevaid peatükke.

### 6.1 Esmane puhastamine

Enne esimest kasutuskorda puhastage tühi seade ja seadke aeg:



0:00

Seadke kellaeg. Vajutage nuppu **OK**.

### 6.2 Algne eelkuumutamine

Enne esmakordset kasutamist eelkuumutage tühja ahju.

**1. samm** Eemaldage ahjust kõik tarvikud ja eemaldatavad restitoided.

**2. samm** Seadke maksimumtemperatuur funktsioonile:   
Laske ahjul töötada 1h.

**3. samm** Seadke maksimumtemperatuur funktsioonile:   
Laske ahjul töötada 15min.

 Eelkuumutuse ajal võib ahjust tulla lõhna ja suitsu. Veenduge, et ruum on hästi ventileeritud.

## 7. IGAPÄEVANE KASUTAMINE

### HOIATUS!

Vt ohutust käsitlevaid peatükke.

### 7.1 Kuidas seadistada: Küpsetusrežiimid

**1. samm** Keerake küpsetusfunktsioonide nuppu ja valige küpsetusfunktsioon.

**2. samm** Temperatuuri seadmiseks keerake juhtnuppu.

 – funktsiooni sisse lülitamiseks vajutage ja hoidke: Kiirkuumutus. See on saadaval ainult ahju mõne funktsiooniga.

#### Auruküpsetus

Veenduge, et ahi on jahtunud.

**1. samm**

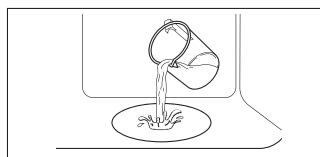

**2. samm**



**3. samm**



**4. samm**

Niiskuse tekitamiseks eelkuumutage tühja ahju 10 minutit. Pange toit ahju.

Kallake ahjuõõnsuse süvendisse kraanivett.

Seadke aurukuumutuse funktsioon.

Seadke temperatuur.

 Ahjuõõnsuse süvendi maksimaalne maht on 250 ml. Küpsetamise ajal või siis, kui ahi on veel kuum, ei tohi ahjuõõnsuse süvendisse vett valada.

#### Kui auruküpsetus lõpeb:

**1. samm**

Keerake küpsetusrežiimide nupp väljas-asendisse, et ahi välja lülitada.











**2. samm**

Avage ettevaatlikult uks. Eralduv aur võib põhjustada nahapõletust.

**3. samm**

Veenduge, et ahi on jahtunud. Eemaldage ahjuõõnsuse süvendist sinna jäänud vesi.

## 7.2 Küpsetusrežiimid

Küpsetusrežiim	Kasutamine
 Pöördõhk	Küpsetamiseks korraga kuni kolmel tasandil ja toidu kuivatamiseks. Seadke ahju temperatuur 20 - 40 °C madalamaks kui funktsiooniga Ülemine + alumine kuumutus.
 Ülemine + alumine kuumutus	Ühel ahjutasandil küpsetamiseks ja röstimiseks.
 SteamBake	Niiskuse lisamiseks küpsetamise ajal. Õige värvi ja krõbeda kooriku saavutamiseks. Toidu soojendamisel mahlasuse lisamiseks. Puu- ja köögiviljade säilitamiseks.
 Pitsa funktsioon	Pitsa küpsetamiseks. Intensiivseks pruunistamiseks ja krõbeda põhja saavutamiseks.
 Alumine kuumutus	Krõbeda põhjaga kookide küpsetamiseks ja toidu hoidistamiseks.
 Külmutatud toiduained	Kiirtoidu (nt friikartulite, kartuliviilude, kevadrullide) krõbestamiseks.
 Niiske küpsetus pöördõhuga	Funktsioon küpsetamise ajal energia säästmiseks. Selle funktsiooni kasutamisel võib ahju sisemine temperatuur erineda valitud temperatuurist. Kasutatakse jääkuumust. Kuumutusvõimsus võib väheneda. Lisateavet leiate jaotisest "Igapäevane kasutamine", Märkused: Niiske küpsetus pöördõhuga.
 Grill	Õhemate toidupalade grillimiseks ja leiva röstimiseks.
 Turbogrill	Suurte kondiga liha- või linnulihatükide röstimiseks ühel ahjutasandil. Gratineerimiseks ja pruunistamiseks.
 Menüü	Menüüsse sisenemiseks: Juhendatud küpsetamine, Puhastamine, Seaded.

## 7.3 Notes on: Niiske küpsetus pöördõhuga

Seda funktsiooni kasutati energiaklassi ja ökodisaini nõuete järgimiseks (vastavalt EU 65/2014 ja EU 66/2014). Testid vastavalt standardile: IEC/EN 60350-1.

Ahjuuks peab küpsetamise ajal olema suletud, et vältida kasutatava funktsiooni katkestamist ja tagada ahju töötamine võimalikult suure energiatõhususega.

Kasutades seda funktsiooni, lülitub lamp 30 sekundi pärast automaatselt välja.







Toiduvalmistamisjuhised leiate jaotisest „Nõuanded ja näpunäited“, Niiske küpsetus

pöördõhuga. Üldiseid energiasäästunõuandeid leiate jaotise „Energiatõhusus“ alajaotisest Energiasääst.

## 7.4 Kuidas seadistada: Juhendatud küpsetamine

Iga selles alammenüüs oleva toidu juurde kuulub soovituslik funktsioon ja temperatuur. Kasutage seda funktsiooni toidu kiireks valmistamiseks vaikesätetega. Saate reguleerida aega ja temperatuuri küpsetamise ajal.

Kui funktsioon lõpeb, kontrollige, kas toit on valmis.

Mõningate roogade puhul võite valmistamiseks kasutada ka järgmisi funktsioone.		Toidu küpsetamiskraad:	
<ul style="list-style-type: none"> <li>Toidusensor</li> </ul>		<ul style="list-style-type: none"> <li>Väheküps</li> <li>Keskmine</li> <li>Täisküps</li> </ul>	
<b>1. samm</b>	<b>2. samm</b>	<b>3. samm</b>	<b>4. samm</b>
			
		<b>P1 - P...</b>	<b>OK</b>
Sisenege menüüsse.	Valige Juhendatud küpsetamine. Vajutage <b>OK</b> .	Valige toit. Vajutage nuppu <b>OK</b> .	Sisestage toit ahju. Kinnitage sätted.

## 7.5 Juhendatud küpsetamine

### Selgitus



Vee kogus aurufunktsiooni jaoks.







Enne küpsetamist eelkuumutage seadet.

### Selgitus











































Riuli tasand.

Ekraanil kuvatakse **P** ja toidu **number**, mida saate tabelist kontrollida.

Toit	Kaal	Riuli tasand/tarvik
<b>1</b> Rostbiif, väheküps		
<b>2</b> Rostbiif, poolküps	1 - 1.5 kg; 4 - 5 cm paksused tükid	 <b>2; küpsetusplaat</b> Praadige liha paar minutit kuuma pannil. Sisestage seadmesse.
<b>3</b> Rostbiif, täisküps		
<b>4</b> Steik, poolküps	180 - 220 g tükid; 3 cm paksused viilud	  <b>3; toidu röstimine traatrestil</b> Praadige liha paar minutit kuuma pannil. Sisestage seadmesse.
<b>5</b> Veiseliha rostbiif / hautatud veiseliha (ribiliha, sisetükk, läbi- kasvanud)	1.5 - 2 kg	 <b>2; toidu röstimine traatrestil</b> Praadige liha paar minutit kuuma pannil. Lisage vedelikku. Sisestage seadmesse.





	Toit	Kaal	Riili tasand/tarvik
6	<b>Rostbiif, väheküps</b> (aeglane küpsetamine)		2; <b>küpsetusplaat</b> Kasutage oma lemmikvürtse või lihtsalt soola ja värsket jahvatatud pipart. Praadige liha paar minutit kuumal pannil. Sisestage seadmesse.
7	<b>Rostbiif, poolküps</b> (aeglane küpsetamine)	1 - 1.5 kg; 4 – 5 cm paksused tükid	2; <b>küpsetusplaat</b> Kasutage oma lemmikvürtse või lihtsalt soola ja värsket jahvatatud pipart. Praadige liha paar minutit kuumal pannil. Sisestage seadmesse.
8	<b>Rostbiif, täisküps</b> (aeglane küpsetamine)		
9	<b>Filee, väheküps LTC*</b> (aeglane küpsetamine)		2; <b>küpsetusplaat</b> Kasutage oma lemmikvürtse või lihtsalt soola ja värsket jahvatatud pipart. Praadige liha paar minutit kuumal pannil. Sisestage seadmesse.
10	<b>Filee, poolküps</b> (aeglane küpsetamine)	0,5 – 1,5 kg; 5 – 6 cm paksused tükid	2; <b>küpsetusplaat</b> Kasutage oma lemmikvürtse või lihtsalt soola ja värsket jahvatatud pipart. Praadige liha paar minutit kuumal pannil. Sisestage seadmesse.
11	<b>Filee, täisküps</b> (aeglane küpsetamine)		
12	<b>Röstitud vasikaliha</b> (nt abatükk)	0.8 - 1.5 kg; 4 cm paksused tükid	2; toidu röstimine <b>traatrestil</b> Kasutage oma lemmikvürtse. Lisage vedelikku. Röstpraad, kaetud.
13	<b>Röstitud seakael või abatükk</b>	1.5 - 2 kg	2; toidu röstimine <b>traatrestil</b> Pöörake liha poole küpsetusaja möödudes.
14	<b>Rebitud sealiha</b> (aeglane toiduvalmistamine)	1.5 - 2 kg	2; <b>küpsetusplaat</b> Kasutage oma lemmikvürtse. Pöörake liha poole küpsetusaja möödudes, et saavutada ühtlane pruunistumine.
15	<b>Seljatükk, värske</b>	1 - 1.5 kg; 5 – 6 cm paksused tükid	2; toidu röstimine <b>traatrestil</b> Kasutage oma lemmikvürtse.
16	<b>Searibid</b>	2 - 3 kg; kasutage tooreid, 2 – 3 cm paksuseid searibisid	3; <b>ahjupann</b> Lisage vedelikku, et katta nõu põhi. Pöörake liha poole küpsetusaja möödudes.
17	<b>Tallekoot, luudega</b>	1.5 - 2 kg; 7 –9 cm paksused tükid	2; toidu röstimine <b>küpsetusplaadil</b> Lisage vedelikku. Pöörake liha poole küpsetusaja möödudes.
18	<b>Kana, terve</b>	1 - 1.5 kg; värsked	2;  200 ml; vormiroog <b>küpsetusplaadil</b> Kasutage oma lemmikvürtse. Pöörake kana poole küpsetusaja möödudes, et saavutada ühtlane pruunistumine.
19	<b>Pool kana</b>	0.5 - 0.8 kg	3; <b>küpsetusplaat</b> Kasutage oma lemmikvürtse.
20	<b>Kanarind</b>	180 - 200 g tükid	2; vormiroog <b>traatrestil</b> Kasutage oma lemmikvürtse. Praadige liha paar minutit kuumal pannil.
21	<b>Kanakoivad, värsked</b>	-	3; <b>küpsetusplaat</b> Kui marineerisite kõigepealt kanakoivad, seadke temperatuur madalamaks ja küpsetage neid kauem.

	Toit	Kaal	Riikli tasand/tarvik
22	Part, terve	2 - 3 kg	 2; toidu röstimine <b>traatrestil</b> Kasutage oma lemmikvürtse. Pange liha röstimispannile. Pöörake parti poole küpsetusaja möödudes.
23	Hani, terve	4 - 5 kg	 2; <b>ahjupann</b> Kasutage oma lemmikvürtse. Pange liha sügavale küpsetusplaadile. Pöörake hane poole küpsetusaja möödudes.
24	Pikkpoiss	1 kg	 2; <b>traatrest</b> Kasutage oma lemmikvürtse.
25	Terve kala, grillitud	0.5 - 1 kg kala kohta	 2; <b>küpsetusplaat</b> Täitke kala võiga ning kasuta oma lemmikvürtse ja -ürte.
26	Kalafilee	-	  3; vormiroog <b>traatrestil</b> Kasutage oma lemmikvürtse.
27	Juustukook	-	 2;  28 cm lahtikäiv metallvorm <b>traatrestil</b>
28	Õunakook	-	  2;  100 - 150 ml; <b>küpsetusplaat</b>
29	Õunakook	-	 2; koogivorm <b>traatrestil</b>
30	Õunapirukas	-	  2;  100 - 150 ml;  22 cm koogivorm <b>traatrestil</b>
31	Brownie-koogid	2 kg tainast	 3; <b>ahjupann</b>
32	Šokolaadimuffinid	-	  2;  100 - 150; muffinialus <b>traatrestil</b>
33	Pätsikook	-	 2; leivapann <b>traatrestil</b>
34	Küpsetatud kartulid	1 kg	 2; <b>küpsetusplaat</b> Pange terved koorimata kartulid küpsetusplaadile.
35	Viilud	1 kg	 3; <b>küpsetuspaberiga vooderdatud</b> küpsetusplaat Kasutage oma lemmikvürtse. Lõigake kartulid tükkideks.
36	Grillitud köögiviljasegu	1 - 1.5 kg	 3; <b>küpsetuspaberiga vooderdatud</b> küpsetusplaat Kasutage oma lemmikvürtse. Lõigake köögiviljad tükkideks.
37	Kroketid, külmutatud	0.5 kg	 3; <b>küpsetusplaat</b>
38	Kartulipallikesed, külmutatud	0.75 kg	 3; <b>küpsetusplaat</b>
39	Liha/(köögivilja) lasanje kuivade pasta-lehtedega	1 - 1.5 kg	 2; vormiroog <b>traatrestil</b>





	Toit	Kaal	Riikli tasand/tarvik
40	Kartuligratään (toored kartulid)	1 - 1.5 kg	 1; vormiroog <b>traatrestil</b> Pöörake toitu poole küpsetusaja möödudes.
41	Värske pitsa, õhuke	-	  2;  100 ml; küpsetuspaberiga vooderdatud <b>küpsetusplaat</b>
42	Värske pitsa, paks	-	  2; <b>küpsetusplaat</b> vooderdatud küpsetuspaberiga
43	Quiche	-	 2; küpsetusvorm <b>traatrestil</b>
44	Baguette/ciabatta/sai	0.8 kg	  2;  150 ml; küpsetuspaberiga vooderdatud küpsetusplaat Sai küpsetamiseks on vaja rohkem aega.
45	Täisteraleib/rukkileib/ täisteraline must leib leivapannil	1 kg	  2;  150 ml; küpsetuspaberiga vooderdatud liküpsetusplaat/ <b>traatrest</b>

## 8. KELLA FUNKTSIOONID

### 8.1 Kella funktsioonid

Kella funktsioon	Kasutamine
 Minutilugeja	Kui taimer jõuab nulli, kõlab signaal.
 Küpsetusaeg	Kui taimer jõuab nulli, kõlab signaal ja küpsetusrežiim lõpetab töö.
 Viivitusae	Algusaja ja/või küpsetusaja lõpu edasilükkamiseks.
 Uptimer	Maksimumaeg on 23 h 59 min. See funktsioon ei mõjuta ahju tööd. Uptimer sisse ja välja lülitamiseks valige: Menüü, Seaded.

### 8.2 Kuidas seadistada: Kella funktsioonid

Kuidas seadistada: Kellaeg		
1. samm	2. samm	3. samm
 		

### Kuidas seadistada: Kellaeg

Kellaaja muutmiseks sisenege menüüsse ja valige Sätted, Kellaeg.

Seadke kell.

Vajutage: OK.

### Kuidas seadistada: Minutilugeja

1. samm



Vajutage: .

Näidikul kuvatakse:  
0:00  

2. samm



Seadke Minutilugeja

3. samm



Vajutage: OK.

 Taimer alustab kohe pöördloendust.

### Kuidas seadistada: Küpsetusaeg

1. samm



Valige küpsetusrežiim ja seadke temperatuur.

2. samm



Vajutage korduvalt:  

Näidikul kuvatakse:  
0:00  
  
STOP

3. samm



Seadke küpsetusaeg.

4. samm



Vajutage: OK.

 Taimer alustab kohe pöördloendust.

### Kuidas seadistada: Viivitusae

1. samm



Seadke küpsetusrežiim.

2. samm



Vajutage korduvalt:  

3. samm



Seadke algusaeg.

4. samm



Vajutage: OK.

Näidikul kuvatakse:  
--:--  
 STOPP

5. samm



Seadke lõppaeg.

6. samm



Vajutage: OK.

 Taimer alustab kindlal algusajal pöördloendust.

## 9. TARVIKUTE KASUTAMINE

### HOIATUS!

Vt ohutust käsitlevaid peatükke.

### 9.1 Tarvikute sisestamine

Väike ülaosas asuv sälk suurendab turvalisust. Sälgud kujutavad endast ka libisemisvastast abinõud. Kõrged servad



aitavad ära hoida ahjunõude restilt mahalibisemist.

**Traatrest:**

Lükake rest ahjuriuli toe juhtsoontele ja jälgige, et restikumerused oleksid allpool.

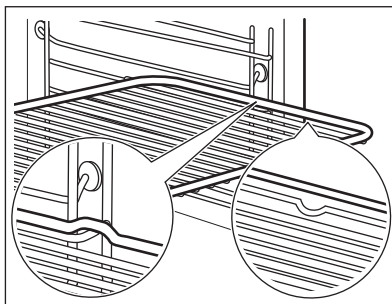

**Küpsetusplaat / Sügav pann:**

Lükake ahjuresist riuliraami juhtsoonte vahele.

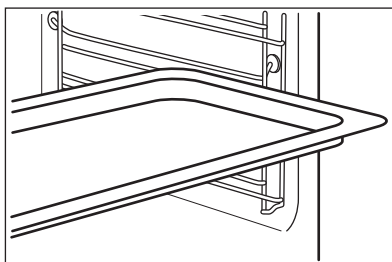

## 9.2 Toidusensor

Toidusensor – mõõdab toidu sisetemperatuuri.

Saadaval on kaks temperatuurisätet:

°C  
Ahju temperatuur.

  
Toidu sisetemperatuur.

**Parimateks küpsetustulemusteks:**

Toiduained peaksid olema toatemperatuuril. – mitte kasutada vedelate toitude puhul. – küpsetamise ajal peab see olema toidu sees.

## 9.3 Kuidas kasutada: Toidusensor

- 1. samm** Lülitage ahi sisse.
- 2. samm** Seadke küpsetusrežiim ja ahju temperatuur, kui see on vajalik.
- 3. samm** Sisestamine: Toidusensor.

Liha, linnuliha ja kala

Vormiroog

Suruge ots Toidusensor liha- või kalatüki keskossa, kõige paksemasse kohta. Veenduge, et vähemalt 3/4 Toidusensor on sisestatud valmistatava roa sisse.

Suruge ots Toidusensor täpselt vormiroa keskossa. Toidusensor peaks küpsemise ajal püsima ühes kohas paigal. Kasutage selleks mõnda tahkemat koostisainet. Kasutage küpsetusvormi serva silikoonest käepideme toetamiseks Toidusensor. Ots Toidusensor ei tohiks puutuda vastu küpsetusvormi põhja.

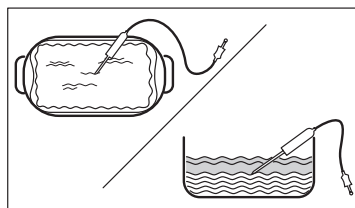
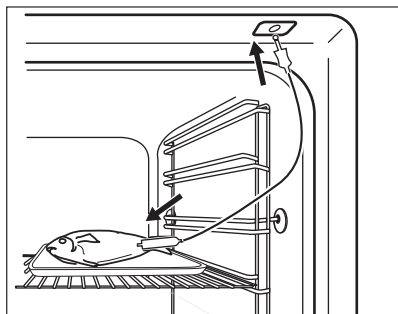

**4. samm** Ühendage pistik Toidusensor ahju esiosas olevasse pistikupesasse. Näidiku kuvatakse praegune temperatuur: Toidusensor.

**5. samm**  – vajutage, et seada sensori sisetemperatuur.

**6. samm** **OK** – vajutage kinnitamiseks. Kui toit saavutab seatud temperatuuri, kostab helisignaali. Võite toiduvalmistamise lõpetada või seda jätkata, et veenduda toidu valmimises.

**7. samm** Eemaldage Toidusensor pistik pistikupesast ja tõstke toit ahjust välja.



### **HOIATUS!**

Olge ettevaatlik, kuna Toidusensor muutub kuumaks. Olge ettevaatlik, kui selle välja võtate ja toidu seest eemaldate.

## 10. LISAFUNKTSIOONID

### 10.1 Lukk

**See funktsioon hoiab ära seadme funktsiooni tahtmatu muutmise.**

Lülitage see sisse, kui seade töötab – seatud küpsetamine jätkub, juhtpaneel on lukustatud.

Lülitage see sisse, kui seade on väljas – seda ei saa sisse lülitada, juhtpaneel on lukustatud.





 **OK** – funktsiooni sisse lülitamiseks vajutage ja hoidke. Kostab signaal.

 **OK** – funktsiooni välja lülitamiseks vajutage ja hoidke.

 3 x  – vilgub, kui lukustus on sisse lülitatud.

## 10.2 Automaatne väljalülitus

Turvakaalutlustel lülitub seade mõne aja pärast välja, kui küpsetusrežiim töötab ja te ühtegi sätet ei muuda.

 (°C)	 (h)
30 - 115	12.5
120 - 195	8.5
200 - 245	5.5



(°C)



(h)

250 – maksimum

3

Automaatne väljalülitus ei tööta funktsioonidega: Sisevalgustus, Toidusensor, Viivitusae.

## 10.3 Jahutusventilaator

Seadme töö ajal lülitub jahutusventilaator automaatselt sisse, et hoida seadme pinnad jahedana. Kui lülitate seadme välja, siis jätkab jahutusventilaator töötamist kuni seadme mahajahtumiseni.

## 11. VIHJEID JA NÄPUNÄITEID

### 11.1 Soovitused söögivalmistamiseks







Tabelites esitatud temperatuurid ja küpsetusajad on ainult soovituslikud. Need sõltuvad retseptist ning kasutatava tooraine kvaliteedist ja kogusest.





Teie uus seade võib küpsetada erinevalt kui teie varasem seade. Alltoodud tabelitest leiate igat tüüpi toitude temperatuuri ja valmistamisaja soovitatavad sätted ja asukohad plaatidel.

Kui te ei leia mõne retsepti jaoks täpseid seadeid, kasutage sarnaste toitude omi.

### 11.2 Niiske küpsetus pöördõhuga



Parimate tulemuste saamiseks järgige alltoodud tabelis olevaid soovitusi.

		 (°C)		 (min)
Magusad rullid, 16 tükki	küpsetusplaat või rasvapann	180	2	20 - 30
Rullid, 9 tükki	küpsetusplaat või rasvapann	180	2	30 - 40
Pitsa, külmutatud, 0,35 kg	ahjures	220	2	10 - 15
Rullbiskviit	küpsetusplaat või rasvapann	170	2	25 - 35
Šokolaadikook	küpsetusplaat või rasvapann	175	3	25 - 30
Suflee, 6 tükki	keraamilised ahjuvormid traatrestil	200	3	25 - 30

		 (°C)		 (min)
Biskviitaignast põhi	pirukavorm traatrestil	180	2	15 - 25
Victoria võileib	ahjuvorm ahjureskil	170	2	40 - 50
Pošeeritud kala, 0,3 kg	küpsetusplaat või rasvapann	180	3	20 - 25
Terve kala, 0,2 kg	küpsetusplaat või rasvapann	180	3	25 - 35
Kalafilee, 0,3 kg	pitsaplaat traatrestil	180	3	25 - 30
Pošeeritud liha, 0,25 kg	küpsetusplaat või rasvapann	200	3	35 - 45
Šašlõkk, 0,5 kg	küpsetusplaat või rasvapann	200	3	25 - 30
Küpsised, 16 tükki	küpsetusplaat või rasvapann	180	2	20 - 30
Makroonid, 24 tükki	küpsetusplaat või rasvapann	180	2	25 - 35
Muffinid, 12 tükki	küpsetusplaat või rasvapann	170	2	30 - 40
Soolased kondiitritooted, 20 tükki	küpsetusplaat või rasvapann	180	2	25 - 30
Muretaignaküpsised, 20 tükki	küpsetusplaat või rasvapann	150	2	25 - 35
Koogikesed, 8 tükki	küpsetusplaat või rasvapann	170	2	20 - 30
Köögiviljad, pošeeritud, 0,4 kg	küpsetusplaat või rasvapann	180	3	35 - 45
Vegan-omlett	pitsaplaat traatrestil	200	3	25 - 30
Vahemerepärased köögiviljad, 0,7 kg	küpsetusplaat või rasvapann	180	4	25 - 30

### 11.3 Niiske küpsetus pöördõhuga – soovitatavad lisatarvikud

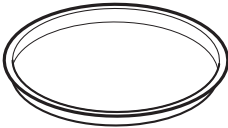
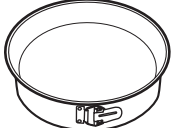





Kasutage tumedaid ja mittepeegeldava pinnaga nõusid. Need tõmbavad kuumust paremini sisse kui heledad ja peegelduvad pinnad.







			
<b>Pitsapann</b>	<b>Küpsetusnõu</b>	<b>Portsjoninõu</b>	<b>Pirukavorm</b>
Tume, mittepeegelduv 28 cm läbimõõduga	Tume, mittepeegelduv 26 cm läbimõõduga	Keraamiline 8 cm läbimõõduga, 5 cm kõrged	Tume, mittepeegelduv 28 cm läbimõõduga

## 11.4 Küpsetustabelid testimisasutustele

### Teave katseasutustele

Testid vastavalt standardile IEC 60350-1.

				 (°C)	 (min)	
Väikesed koogid, 20 tk plaadil	Ülemine + alumine kuumutus	Küpsetusplaat	3	170	20 - 35	-
Väikesed koogid, 20 tk plaadil	Pöördõhk	Küpsetusplaat	3	150 - 160	20 - 35	-
Väikesed koogid, 20 tk plaadil	Pöördõhk	Küpsetusplaat	2 ja 4	150 - 160	20 - 35	-
Õunakook, 2 vormis Ø 20 cm	Ülemine + alumine kuumutus	Traatrest	2	180	70 - 90	-
Õunakook, 2 vormis Ø 20 cm	Pöördõhk	Traatrest	2	160	70 - 90	-
Rasvatu biskviitkook, Ø 26 cm koozivorm	Ülemine + alumine kuumutus	Traatrest	2	170	40 - 50	Eelkuumutage ahju 10 min.
Rasvatu biskviitkook, Ø 26 cm koozivorm	Pöördõhk	Traatrest	2	160	40 - 50	Eelkuumutage ahju 10 min.
Rasvatu biskviitkook, Ø 26 cm koozivorm	Pöördõhk	Traatrest	2 ja 4	160	40 - 60	Eelkuumutage ahju 10 min.
Liivaküpsised	Pöördõhk	Küpsetusplaat	3	140 - 150	20 - 40	-
Liivaküpsised	Pöördõhk	Küpsetusplaat	2 ja 4	140 - 150	25 - 45	-
Liivaküpsised	Ülemine + alumine kuumutus	Küpsetusplaat	3	140 - 150	25 - 45	-
Röstleib/-sai, 4-6 tk	Grill	Traatrest	4	max	1 - 5	Eelkuumutage ahju 10 min.

				 ( °C)	 (min)	
Veiseliha- burger, 6 tükki, 0,6 kg	Grill	Traatrest, rasvapann	4	max	20 - 30	Pange ahjuresst neljandale ahjutasandile ja rasvapann kolmandale tasandile. Keerake toitu poole küpsetusaja möödumisel. Eelkuumutage ahju 10 min.

## 12. PUHASTUS JA HOOLDUS

### HOIATUS!

Vt ohutust käsitlevaid peatükke.

### 12.1 Märkused puhastamise kohta



**Puhastusvahendid**

Puhastage seadme esikülge ainult mikrokiudlapi, sooja vee ning pehmetoimelise pesuvahendiga.

Metallpindadel kasutage puhastusvahendi lahust.

Plekkide eemaldamiseks kasutage pehmetoimelist puhastusvahendit.



**Igapäevane kasutamine**

Puhastage ahi pärast igakordset kasutamist. Toidujääkide kogunemine võib kaasa tuua sütitamise.

Niiskus võib kondenseeruda seadmesse või selle klaaspaneelidele. Kondenseerumise vähendamiseks laske seadmel enne küpsetamist 10 minutit töötada. Ärge jätke toitu seadmesse kauemaks seisma kui 20 minutit. Kuivatage pärast kasutamist seadme sisemus ainult mikrokiudlapiga.



**Lisatarvikud**

Pärast igat kasutuskorda puhastage kõik ahju tarvikud ja laske neil kuivada. Kasutage ainult mikrokiudlappi sooja vee ja õrna puhastusvahendiga. Ärge peske tarvikuid nõudepesumasinas.

Ärge puhastage mittenakkuva pinnaga tarvikuid abrasiivse puhastusvahendi või teravate esemetega.

### 12.2 Kuidas puhastada: Veesüvend

Puhastage ahjuõõnsuse süvendit, et eemaldada lubjasettejääd pärast auruküpsetust.

1. samm	2. samm	3. samm
Kallake 250 ml vett ahju põhjas olevasse süvendisse. Kasutage max 6%-list ilma lisanditeta äädikat.	Laske 30 minuti jooksul äädikal lubjasettejäädid toatemperatuuril lahustada.	Puhastage ahjuõõnsus sooja vee ja lahja pesuvahendiga.
Funktsiooni seadmine: SteamBake puhastage ahju iga 5 – 10 küpsetustsükli järel.		

## 12.3 Kuidas eemaldada: restitoed

Ahju puhastamiseks eemaldage restitoed .

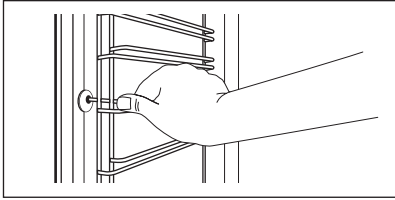
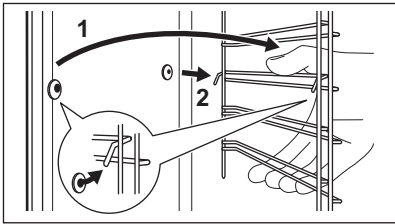
<b>1. samm</b>	Lülitage ahi välja ja oodake, kuni see on jahtunud.	
<b>2. samm</b>	Tõmmake ahjuriuli tugede esiosa külgselina küljest lahti.	
<b>3. samm</b>	Tõmmake ahjuresti toe tagaosa külgselina küljest lahti ja eemaldage.	
<b>4. samm</b>	Asetage ahjuresti toed tagasi vastupidises järjekorras. Teleskoopsiinidel olevad kinnitustihvtid peavad olema suunatud ettepoole.	

## 12.4 Kuidas kasutada: Pürolüüsipuhastamine

Puhastage ahi, kasutades Pürolüüsipuhastamine.

### HOIATUS!

Eksisteerib põletusoht.

### ETTEVAATUST!

Kui samasse kapiossa on paigaldatud ka teisi seadmeid, ärge kasutage neid selle funktsiooniga samal ajal. See võib ahju kahjustada.

### Enne Pürolüüsipuhastamine:

Lülitage ahi välja ja oodake, kuni see on jahtunud.

Eemaldage kõik tarvikud.

Puhastage ahjupõhja ja sisemist ukseklaasi sooja vee, pehmetoimelise nõudepesuvahendi ja pehme lapiga.

### Pürolüüsipuhastamine

**1. samm**

Sisenege menüüsse: Puhastamine  .

**Funktsioon**

**Kestus**

## Pürolüüspuhastamine

C1 - Kerge puhastamine	1 h
C2 - Tavaline puhastamine	1 h 30 min
C3 - Põhjalik puhastamine	2 h 30 min

**2. samm** OK – vajutage, et valida puhastusprogramm.

**3. samm** OK – vajutage, et alustada puhastamist.

**4. samm** Pärast puhastamist keerake küpsetusrežiimide nupp väljas-asendisse.

**i** Kui puhastamine algab, on ahjuuks lukustatud ja tuli on kustunud. Kuni ukse avanemiseni kuvatakse ekraanil:



## Kui puhastamine lõpeb:

Lülitage ahi välja ja oodake, kuni see on jahtunud.

Puhastage ahju sisemust pehme lapiga.

Eemaldage jäägid ahju põhjast.

## 12.5 Puhastamise meeldetuletus

### Ahi tuletab teile meelde, millal seda tuleb pürolüütilise funktsiooniga puhastada:

vilgub ekraanil 5 sekundit pärast iga toiduvalmistamiseanssi.

Meeldetuletuse välja lülitamiseks sisenege Menüü ja valige Seaded, Puhastamise meeldetuletus.

## 12.6 Kuidas eemaldada ja paigaldada: uks

Ahjuksel on kolm klaaspaneeli. Puhastamiseks saate ukse ja seesmised klaaspaneelid eemaldada. Enne klaaspaneelide eemaldamist lugege tähelepanelikult läbi terve peatükk "Ukse eemaldamine ja paigaldamine".

### **ETTEVAATUST!**

Ärge kasutage ahju ilma klaaspaneelideta.

**1. samm** Avage uks täielikult ja hoidke mõlemast uksehingest kinni.

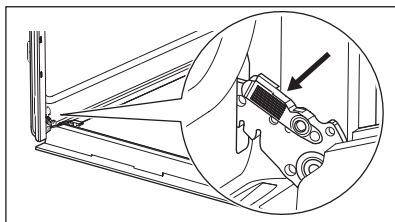



- 2. samm** Tõstke ja tõmmake sulguritest, kuni need lahti klõpsatavad.

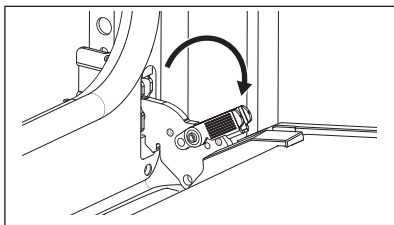

- 3. samm** Sulgege ahjuuks poole peale esimeses avatud asendis. Seejärel tõstke ja tõmmake ust, et see oma kohalt eemaldada.

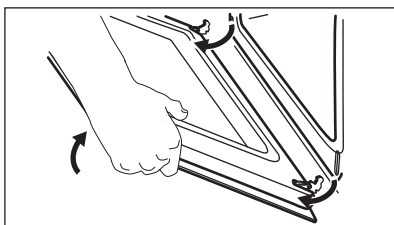

- 4. samm** Asetage uks pehmele ja tasasele pinnale.

- 5. samm** Vajutage ukse ülemises servas olevat ukse-liistu (B) kummaltki küljelt sissepoole, et klamberkinnitus vabastada.

- 6. samm** Eemaldamiseks tõmmake ukseliistu ettepoole.

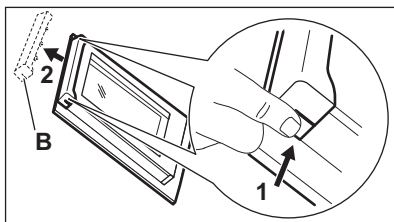

- 7. samm** Hoidke kinni ukse klaaspaneelide ülemisest servast ja tõmmake need ükshaaval ettevaatlikult välja. Alustage ülemisest paneelist. Jälgige, et klaas libiseks hoidikutest täielikult välja.

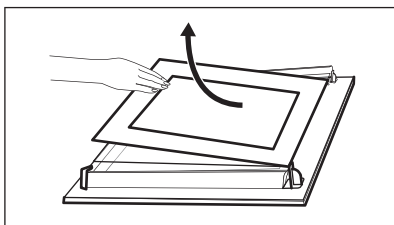

- 8. samm** Puhastage klaaspaneelid seebi ja veega. Kuivatage klaaspaneelid ettevaatlikult. Ärge peske klaaspaneelid nõudepesumasinas.

- 9. samm** Pärast puhastamist paigutage klaaspaneelid ja ahjuuks tagasi oma kohale.

Kui uks on õigesti paigaldatud, kuuete sulgurite kinnitamisel klõpsatust.

Veenduge, et asetate klaaspaneelid (A ja B) tagasi õiges järjekorras. Otsige klaaspaneeli pinnalt üles sümbol või kiri; iga klaaspaneel on erinev, et teha lahtivõtmine ja tagasipanek kergemaks.

Ükseliistu õigel paigaldamisel kostab klõps.

Veenduge, et kesmised klaaspaneelid on paigaldatud oma kohale õigesti.

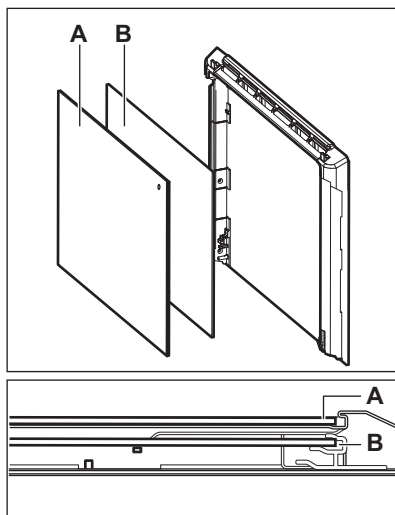

## 12.7 Kuidas asendada: lamp

### ⚠ HOIATUS!

Elektrilöögi oht!  
Lamp võib olla kuum.

Hoidke halogeenlampi alati riidelapiga, et lambile ei sattuks rasvajääke.

### Enne lambi vahetamist:

#### 1. samm

Lülitage ahi välja. Oodake, kuni ahi on jahtunud.

#### 2. samm

Eemaldage ahi vooluvõrgust.

#### 3. samm

Pange ahju põhjale riie.

## Tagumine lamp

**1. samm** Klaaskatte eemaldamiseks keerake seda.

**2. samm** Puhastage klaaskate.

**3. samm** Asendage lamp sobiva 300 °C taluva kuumakindla lambiga.

**4. samm** Paigaldage klaaskate.

## 13. VEAOTSING

### ⚠ HOIATUS!

Vt ohutust käsitlevaid peatükke.

## 13.1 Mida teha, kui...

Tabelis loetlemata variantide puhul pöörduge volitatud teeninduskeskuse poole.

<b>Seade ei lülitu sisse või ei kuumene</b>	
<b>Probleem</b>	<b>Kontrollige, kas:</b>
Ei saa seadet käivitada või kasutada.	Seade on elektrivõrku õigesti ühendatud.
Seade on sisse lülitatud, kuid ei soojene.	Väljalülitusautomaatika on deaktiveeritud.
Seade on sisse lülitatud, kuid ei soojene.	Seadme uks on suletud.
Seade on sisse lülitatud, kuid ei soojene.	Kaitse ei ole vallandunud.
Seade on sisse lülitatud, kuid ei soojene.	Lukk on väljas.

<b>Komponendid</b>	
<b>Probleem</b>	<b>Kontrollige, kas:</b>
Lamp on välja lülitatud.	Niiske küpsetus pöördõhuga – on sisse lülitatud.
Lamp ei tööta.	Lamp on läbi põlenud.
Toidusensor ei tööta.	Toidusensorpistik on täielikult pesasse lükatud.

<b>Veakoodid</b>	
<b>Ekraanil kuvatakse...</b>	<b>Kontrollige, kas:</b>
Err C2	Olete Toidusensor pistiku pesast eemaldanud.
Err C3	Seadme uks on suletud või ukسلukk ei ole katki.
Err F102	Seadme uks on suletud.
Err F102	Ukselukk ei ole katki.
0:00	Toimus elektrikatkestus. Seadke kella-aeg.
Kui ekraanil kuvatakse veakood, mida tabelis ei leidu, lülitage kaitse välja ja sisse, et seade taaskäivitada. Kui veakood ilmub uuesti, pöörduge volitatud teeninduskeskuse poole.	

<b>Puhastamine</b>	
<b>Probleem</b>	<b>Kontrollige, kas:</b>
Vesi valgub ahjuõõnsuse süvendist välja.	Ahjuõõnsuse süvendis on liiga palju vett.

## 13.2 Hooldusandmed

Kui te ei suuda probleemile ise lahendust leida, siis võtke ühendust edasimüüja või teeninduskeskusega.

Vajalikud teeninduskeskuse andmed leiate andmesildilt. Andmesildi leiate seadme sisepinna esiraamilt. Ärge andmesilti seadme sisemusest eemaldage.

**Soovitame kirjutada andmed siia:**

Mudel (MOD.)	.....
Tootenumber (PNC)	.....
Seerianumber (S.N.)	.....

## 14. TEHNILISED ANDMED

### 14.1 Tehnilised andmed

Pinge	220 - 240 V
Sagedus	50 - 60 Hz

## 15. ENERGIATÕHUSUS

### 15.1 Tooteteave ja tooteteabe leht vastavalt EL-i ökodisaini ja energiamärgistuse eeskirjadele

Tarnija nimi	Electrolux	
Mudeli tunnus	EOD6P77X 949499846 EOD6P77Z 949499847 KODDP77X 949499845	
Energiatõhususe indeks	81.2	
Energiatõhususe klass	A+	
Energiatarve standardse koormusega, tavarežiim	0.93kWh/tsükel	
Energiatarve standardse koormusega, ventilaatoriga režiim	0.69kWh/tsükel	
Kambrite arv	1	
Soojusallikas	Elekter	
Helitugevus	72l	
Ahju tüüp	Integreeritud ahi	
Mass	EOD6P77X	33.0kg
	EOD6P77Z	33.0kg
	KODDP77X	32.8kg

IEC/EN 60350-1 – Kodumajapidamises kasutatavad elektrilised toiduvalmistusseadmed – 1. osa: Pliidid, ahjud, auruahjud ja grillid – Efektiivsuse mõõtmise meetodid.

## 15.2 Energia kokkuhoid



Seadmel on omadused, mis aitavad säästa energiat igapäevasel toiduvalmistamisel.

Veenduge, et seadme töötamise ajal on seadme uks korralikult kinni. Ärge küpsetamise ajal seadme ust liiga tihti avage. Jälgige, et uksetihend oleks puhas ja korralikult omal kohal.

Energia kokkuhoiu tagamiseks kasutage metallnõusid.

Kui võimalik, ärge eelkuumutage seadet enne küpsetamist.

Kui valmistate järjest mitu küpsetist, püüdke need ahju panna võimalikult lühikeste vahedega.

### Küpsetamine pöördõhuga

Võimalusel kasutage energia kokkuhoiuks pöördõhuga küpsetusrežiime.

### Jääkkuumus

Ventilaator ja valgusti jäävad sisselülitatuks. Ahju väljalülitamisel kuvatakse ekraanil

jääkkuumuse näit. Seda soojust saab kasutada toidu soojashoidmiseks.

Kui küpsetusaeg on pikem kui 30 minutit, vähendage vähemalt 3–10 minutit enne küpsetusaja lõppu seadme temperatuuri. Seadme sees oleva jääkkuumuse abil küpsemine jätkub.

Muude toitude soojendamiseks kasutage jääkkuumust.

### Toidu soojashoidmine

Jääkkuumuse kasutamiseks ja toidu soojashoidmiseks valige madalaim võimalik temperatuur. Ekraanile ilmub jääkkuumuse indikaator või temperatuurinäit.

### Küpsetamine väljalülitatud valgustiga

Lülitage küpsetamise ajaks valgusti välja. Pange see põlema ainult siis, kui vaja.

### Niiske küpsetus pöördõhuga

Funktsioon, mis säästab küpsetamise ajal energiat.

Selle funktsiooni kasutamisel lülitub lamp automaatselt 30 sekundi pärast välja. Lambi võib soovi korral sisse lülitada, kuid see vähendab eeldatavat energiakokkuhoidu.

## 16. MENÜÜ STRUKTUUR

### 16.1 Menüü

1. samm	2. samm	3. samm	4. samm	5. samm
≡ – valige, et sisetada Menüü.	Valige funktsioon Menüü struktuurist ja vajutage OK.	Valige säte.	OK – sätte kinnitamiseks vajutage.	Reguleerige väärtust ja vajutage nuppu OK.
Keerake küpsetusfunktsioonide nupp väljas-asendisse, et väljuda Menüü.				
<b>Menüü struktuur</b>				
Juhendatud küpsetamine	Puhastamine	Seaded		

Seaded					
01	Kellaaeg	Muuda	02	Ekraani heledus	1 - 5
03	Nuputoonid	1 - Piiks 2 - Klõps 3 - Heli väljas	04	Helitugevus	1 - 4
05	Toidusensor Toiming	1 - Alarm ja stopp 2 - Alarm	06	Uptimer	Sisse/välja
07	Sisevalgustus	Sisse/välja	08	Kiirkuumutus	Sisse/välja
09	Puhastamise meeldetuletus	Sisse/välja	10	Demorežiim	Aktiveerimiskood: 2468
11	Tarkvaraversioon	Kontrollida	12	Taasta tehaseseaded	Jah/ei

## 17. JÄÄTMEKÄITLUS

Sümboliga  tähistatud materjalid võib ringlusse suunata. Selleks viige pakendid vastavatesse konteineritesse. Aidake hoida keskkonda ja inimeste tervist ja suunake elektri- ja elektroonilised jäätmed ringlusse.

Ärge visake sümboliga  tähistatud

seadmeid muude majapidamisjäätmete hulka. Viige seade kohalikku ringluspunkti või pöörduge abi saamiseks kohalikku omavalitsusse.

## Üdvözljük az Electrolux honlapján! Köszönjük, hogy a mi készülékünket választotta.



A fenntarthatóság iránti törekvésünk jegyében csökkentjük a papíralapú nyomtatványok mennyiségét, és teljes használati útmutatókat teszünk elérhetővé az interneten. Az Ön teljes használati útmutatója itt érhető el: [electrolux.com/manuals](http://electrolux.com/manuals)  
Használattal kapcsolatos tanácsokat, prospektusokat, hibaelhárítási-, szerviz- és javítási információkat itt kérhet: [electrolux.com/support](http://electrolux.com/support)



További receptekért, tippekért, hibaelhárítási segítségért tölts le a **My Electrolux Kitchen** applikációt.



A változtatások jogát fenntartjuk.

## TARTALOM

1. BIZTONSÁGI INFORMÁCIÓK.....	159
2. BIZTONSÁGI UTASÍTÁSOK.....	161
3. ÜZEMBE HELYEZÉS.....	165
4. TERMÉKLEÍRÁS.....	166
5. KEZELŐPANEL.....	167
6. AZ ELSŐ HASZNÁLAT ELŐTT.....	168
7. NAPI HASZNÁLAT.....	168
8. ÓRAFUNKCIÓK.....	174
9. TARTOZÉKOK HASZNÁLATA.....	175
10. TOVÁBBI FUNKCIÓK.....	177
11. HASZNOS TANÁCSOK ÉS JAVASLATOK.....	178
12. ÁPOLÁS ÉS TISZTÍTÁS.....	181
13. HIBAEELHÁRÍTÁS.....	186
14. MŰSZAKI ADATOK.....	187
15. ENERGIAHATÉKONYSÁG.....	187
16. A MENÜ FELÉPÍTÉSE.....	188
17. KÖRNYEZETVÉDELMI TUDNIVALÓK.....	189

## 1. ⚠ BIZTONSÁGI INFORMÁCIÓK

Az üzembe helyezés és használat előtt gondosan olvassa el a mellékelt útmutatót. A gyártó nem vállal felelősséget a helytelen beszerelés vagy használat miatt keletkezett sérülésekért és károkért. Tartsa biztonságos és elérhető helyen az útmutatót, hogy szükség esetén mindig a rendelkezésére álljon.

## 1.1 Gyermekek és fogyatékkal élő személyek biztonsága

- Ezt a készüléket 8 év feletti gyermekek, csökkent fizikai, érzékelési vagy szellemi képességekkel rendelkező felnőttek, illetve megfelelő tudással vagy gyakorlattal nem rendelkező személyek csak felügyelet mellett, vagy abban az esetben használhatják, ha megfelelő oktatást kaptak a készülék biztonságos használatára, és megértik az esetleges veszélyeket. A 8 évesnél fiatalabb gyermekek, illetve a súlyos, komplex fogyatékossgal élő személyek állandó felügyelet nélkül nem tartózkodhatnak a készülék közelében.
- Gondoskodni kell a gyermekek felügyeletéről, hogy ne játsszanak a készülékkel.
- Minden csomagolóanyagot tartson távol a gyermekektől, és megfelelően ártalmatlanítsa.
- FIGYELEM: Használat közben a készülék és hozzáférhető részei nagyon felforrósodhatnak. A gyermekeket és kedvenc háziállatokat tartsa távol a készüléktől működés közben, és működés után, lehűléskor.
- Ha rendelkezik gyermekbiztonsági zárral a készülék, akkor azt be kell kapcsolni.
- Gyermekek felügyelet nélkül nem végezhetnek tisztítási vagy karbantartási tevékenységet a készüléken.

## 1.2 Általános biztonság

- A készülék kizárólag ételkészítési célra szolgál.
- Ezt a készüléket háztartási célú, beltérben történő használatra tervezték.
- Ez a készülék használható irodákban, szállodai vendégszobákban, panziókban, vendégházakban és más hasonló szálláshelyeken, ahol a használat nem haladja meg a háztartási használat (átlagos) szintjét.
- A készülék üzembe helyezését és a hálózati kábel cseréjét csak képestitett személy végezheti el.
- A bútorba való beépítés előtt ne használja a készüléket.



- Bármilyen karbantartás megkezdése előtt válassza le a készüléket az elektromos hálózatról.
- Ha a tápkábel megsérül, azt a gyártónak vagy a márkaszerviznek vagy más hasonlóan képzett személynek kell kicserélnie, nehogy elektromos veszélyhelyzet álljon elő.
- FIGYELEM: Az izzó cseréje előtt győződjön meg arról, hogy a készülék ki van kapcsolva, hogy megelőzze áramütést.
- FIGYELEM: Használat közben a készülék és hozzáférhető részei nagyon felforrósodhatnak. Ügyeljen arra, hogy ne érintse meg a fűtőelemeket vagy a sütőtér felületét.
- Amikor a sütőből kiveszi vagy behelyezi a tartozékokat vagy edényeket, mindig használjon konyhai edényfogó kesztyűt.
- A polctartók eltávolításához először a polctartó elejét, majd a hátulját húzza el az oldalfaltól. A polctartókat a kiszereléssel ellentétes sorrendben helyezze vissza.
- A készülék tisztításához ne használjon nagy nyomású gőzt.
- Ne használjon súrolószert vagy éles fém kaparóeszközt a sütőajtó üvegének tisztítására, mivel ezek megkarcolhatják a felületet, ami az üveg megrepedését eredményezheti.
- A pirolitikus tisztítás megkezdése előtt vegyen ki minden tartozékot a sütőtérből, és távolítsa el onnan a lerakódásokat/kiömlött anyagot.

## 2. BIZTONSÁGI UTASÍTÁSOK

### 2.1 Üzembe helyezés



#### FIGYELMEZTETÉS!

A készüléket csak képezett személy helyezheti üzembe.

- Távolítsa el az összes csomagolóanyagot.
- Ne helyezzen üzembe, és ne is használjon sérült készüléket.
- Tartsa be a készülékhez mellékelt üzembe helyezési útmutatóban foglaltakat.
- A készülék nehéz, ezért legyen körültekintő a mozgatásakor. Mindig használjon munkavédelmi kesztyűt és zárt lábbelit.
- Soha ne húzza a készüléket a fogantyújánál fogva.
- A készüléket az üzembe helyezési követelményeknek megfelelő, biztonságos helyre telepítse.
- Tartsa meg a minimális távolságot a többi készüléktől és egységtől.
- A készülék felszerelése előtt ellenőrizze, hogy annak ajtaja akadálytalanul nyitható-e.
- A készülék elektromos hűtőrendszerrel van felszerelve. Ezt az elektromos tápegységgel kell működtetni.

Konyhaszekrény minimális magassága (konyhaszekrény minimális magassága a munkalap alatt)	590 (600) mm
Konyhaszekrény szélessége	560 mm
Konyhaszekrény mélysége	550 (550) mm
Készülék elülső részének magassága	594 mm
Készülék hátulsó részének magassága	576 mm
Készülék elülső részének szélessége	595 mm
Készülék hátulsó részének szélessége	559 mm
Készülék mélysége	569 mm
Készülék beépített mélysége	548 mm
Mélység nyitott ajtnál	1022 mm
Szellőzőnyílás minimális mérete. A hátsó oldal alján elhelyezett nyílás	560x20 mm
Hálózati tápkábel hosszúsága. A kábel a hátsó oldal jobb sarkánál helyezkedik el	1500 mm
Rögzítőcsavarok	4x25 mm

## 2.2 Elektromos csatlakozás



### FIGYELMEZTETÉS!

Tűz- és áramütésveszély.

- Minden elektromos csatlakoztatást szakképzett villanyszerelőnek kell elvégeznie.
- A készüléket kötelező földelni.
- Ellenőrizze, hogy az adattáblán szereplő adatok megfelelnek-e a helyi elektromos hálózat paramétereinek.
- Mindig megfelelően felszerelt, áramütés ellen védett aljzatot használjon.
- Ne használjon hálózati elosztókat és hosszabbító kábeleket.
- Ügyeljen a hálózati csatlakozódugó és a hálózati kábel épségére. Amennyiben a készülék hálózati vezetékét ki kell

cserélni, a cserét márkaszervizünknel végeztesse el.

- Ügyeljen arra, hogy a hálózati kábelek ne kerüljenek közel, illetve ne érjenek hozzá a készülék ajtajához vagy a készülék alatti rekeszhez, különösen akkor, ha a készülék működik, vagy ajtaja forró.
- A feszültség alatt álló és szigetelt alkatrészek érintésvédelmi részeit úgy kell rögzíteni, hogy szerszám nélkül ne lehessen eltávolítani azokat.
- Csak az üzembe helyezés befejezése után csatlakoztassa a hálózati csatlakozódugót a hálózati csatlakozóaljzatba. Ügyeljen arra, hogy a hálózati dugasz üzembe helyezés után is könnyen elérhető legyen.
- Amennyiben a hálózati konnektor rögzítése laza, ne csatlakoztassa a csatlakozódugót hozzá.
- A készülék csatlakozásának bontására, soha ne a hálózati kábelnél fogva húzza ki a csatlakozódugót. A kábelt mindig a csatlakozódugónál fogva húzza ki.
- Kizárólag megfelelő szigetelőberendezést alkalmazzon: hálózati túlterhelésvédő megszakítót, biztosítékot (a tokból eltávolított csavaros típusú biztosítékot), földzárlatkilődőt és védőrelét.
- Az elektromos készüléket szigetelőberendezéssel kell ellátni, amely lehetővé teszi, hogy minden fázison leválassza a készüléket az elektromos hálózatról. A szigetelőberendezésnek legalább 3 mm-es érintkezőtávolsággal kell rendelkeznie.
- Teljesen csukja be a készülék ajtaját, mielőtt csatlakoztatja a dugaszt a hálózati aljzatba.
- Ez a készülék hálózati csatlakozókábelrel és dugasszal kerül szállításra.

**Az üzembe helyezéshez vagy cseréhez használható vezeték típusok Európa számára:**

H07 RN-F, H05 RN-F, H05 RRF, H05 VV-F, H05 V2V2-F (T90), H05 BB-F

A kábel keresztmetszetéhez nézze meg az adattáblán szereplő összteljesítményt. Lásd még a táblázatot:

Összteljesítmény (W)	Vezeték keresztmetszet (mm <sup>2</sup> )
maximum 1380	3x0.75
maximum 2300	3x1
maximum 3680	3x1.5

A földelővezetéknek (zöld/sárga) 2 cm-rel hosszabbnak kell lennie a barna fázisnál és a kék semleges vezetéknel.

## 2.3 Használat

### FIGYELMEZTETÉS!

Sérülés-, égés-, áramütés- és robbanásveszély.

- Ne változtassa meg a készülék műszaki jellemzőit.
- Ügyeljen arra, hogy a szellőzőnyílásokat ne zárja el semmi.
- Működés közben ne hagyja felügyelet nélkül a készüléket.
- Minden használat után kapcsolja ki a készüléket.
- Körültekintően járjon el, ha működés közben kinyitja a készülék ajtaját. Forró levegő távozik a készülékből.
- Ne működtesse a készüléket nedves kézzel, vagy amikor az vízzel érintkezik.
- Ne gyakoroljon nyomást a nyitott ajtóra.
- Ne használja a készüléket munka- vagy tárolófelületként.
- Óvatosan nyissa ki a készülék ajtaját. Az alkoholtartalmú alkotóelemek alkoholos levegőelegyet hozhatnak létre.
- Ügyeljen arra, hogy szikra vagy nyílt láng ne legyen a készülék közelében, amikor kinyitja az ajtót.
- Ne tegyen gyúlékony anyagot vagy gyúlékony anyaggal szennyezett tárgyat a készülékbe, annak közelébe, illetve annak tetejére.

### FIGYELMEZTETÉS!

A készülék károsodásának veszélye áll fenn.

- A zománc károsodásának vagy elszíneződésének megelőzéséhez:

- ne tegyen edényt vagy egyéb tárgyat közvetlenül a készülék sütőterének aljára.
- ne tegyen alufóliát közvetlenül a készülék sütőterének aljára.
- ne engedjen vizet a forró készülékbe.
- a főzés befejezése után ne tárolja a nedves edényeket vagy az ételt a készülékben.
- a tartozékok kivételekor vagy berakásakor óvatosan járjon el.
- A zománc vagy rozsdamentes acél elszíneződése nincs hatással a készülék teljesítményére.
- A nagy nedvességtartalmú sütemények esetében mély tepsit használjon a sütéshez. A gyümölcsök leve maradandó foltokat ejthet.
- Főzés közben a készülék ajtaját mindig tartsa csukva.
- Ha a készüléket bútorlap (pl. ajtó) mögött helyezi el, ügyeljen arra, hogy az ajtó soha ne legyen becsukva, amikor a készülék működik. A hő és a nedvesség felhalmozódhat a zárt bútorlap mögött, és ennek következtében károsodhat a készülék, a készülék borítása vagy a padló. Használat után ne csukja be addig a bútorlapot, míg a készülék teljesen le nem hűlt.

## 2.4 Ápolás és tisztítás

### FIGYELMEZTETÉS!

Személyi sérülés, tűz vagy a készülék károsodásának veszélye áll fenn.

- Karbantartás előtt kapcsolja ki a készüléket, és húzza ki a hálózati csatlakozódugót a csatlakozóaljzatból.
- Ellenőrizze, hogy lehűlt-e a készülék. Máskülönben fennáll a veszély, hogy az üveglapok eltörnek.
- A sütőajtó sérült üveglapját haladéktalanul cserélje ki. Forduljon a márkaszervizhez.
- Legyen óvatos, amikor az ajtót leszereli a készülékről. Az ajtó nehéz!
- Rendszeresen tisztítsa meg a készüléket, hogy elkerülje a felület károsodását.
- A készüléket puha, nedves ruhával tisztítsa. Csak semleges tisztítószerrel tisztítsa. Ne használjon súrolószert,

súrolószivacsot, oldószert vagy fém tárgyat.

- Amennyiben sütőtisztító aeroszolt használ, tartsa be a tisztítószer csomagolásán feltüntetett biztonsági utasításokat.

## 2.5 Pirolitikus tisztítás

### FIGYELMEZTETÉS!

Pirolitikus tisztítás üzemmódban sérülés/tűz/vegyianyag-kibocsátás (gázok) veszélye áll fenn.

- Pirolitikus tisztítás és kezdeti előmelegítés előtt távolítsa el a sütőtérből az alábbiakat:
  - minden ételmaradványt, olaj- vagy zsírcseppet/lerakódást.
  - minden eltávolítható tárgyat (beleértve a készülékhez mellékelt polcokat, oldalsíneket stb.), különösen a tapadásmentes felületű lábasokat, fazekakat, edényeket, tepsiket, tálkákat, konyhai eszközöket stb.
- Olvassa el a pirolitikus tisztítással kapcsolatos összes utasítást.
- A pirolitikus tisztítás alkalmazása közben tartsa távol a gyermekeket a készüléktől. A készülék nagyon felmelegszik, és forró levegőt bocsát ki az elülső szellőzőnyílásain keresztül.
- A pirolitikus tisztítás magas hőmérsékletű funkció, és működése során gázok szabadulhatnak fel az ételmaradványokból és a készülék szerkezeti anyagaiból, így a vásárlók számára az alábbiak ajánlottak:
  - a pirolitikus tisztítás során és után biztosítson megfelelő szellőzést.
  - a kezdeti előmelegítés során és után biztosítson megfelelő szellőzést.
- A pirolitikus tisztítás során és után ne öntsön vizet a sütőajtóra, nehogy megsérüljenek az üvegpnelek.
- A pirolitikus tűzhelyekből és ételmaradványokból felszabaduló gázok nem ártalmasak az emberi egészségre, ideértve a kiskorú és a gyógyászati kezelés alatt álló személyeket is.
- Tartsa távol a kistestű háziállatokat a készüléktől a pirolitikus tisztítás és a kezdeti előmelegítés során és után. A kistestű háziállatok (különösen a madarak és a hullók) nagyon érzékenyek lehetnek

a hőmérsékletváltozásra és a kibocsátott gőzökre.

- A lábasok, fazekak, tepsik, konyhai eszközök stb. tapadásgátló bevonata károsodhat a pirolitikus sütők pirolitikus tisztításának magas hőmérséklete miatt, és ezek kibocsáthatnak kismértékben káros, vegyi folyamatból felszabadult gázokat.

## 2.6 Belső világítás

### FIGYELMEZTETÉS!

Vigyázat! Áramütés-veszély!

- A termékben található izzó(k)ra és a külön kapható pótizzókra vonatkozó tudnivalók: Ezek az izzók arra készültek, hogy megfeleljenek a háztartási készülékekben fennálló szélsőséges fizikai feltételeknek, mint például hőmérséklet, rezgés, magas páratartalom, illetve arra használatosak, hogy jelezzék a készülék működési állapotát. Nem alkalmasak egyéb felhasználásra, valamint helyiségek megvilágítására.
- Ez a termék egy G energiahatékonysági osztályú fényforrást tartalmaz.
- Kizárólag az eredetivel megegyező műszaki jellemzőkkel rendelkező lámpát használjon.

## 2.7 Szolgáltatások

- A készülék javítását bízza a márkaszervizre.
- Mindig eredeti cserealkatrészt használjon.

## 2.8 Ártalmatlanítás

### FIGYELMEZTETÉS!

Sérülés- vagy fulladásveszély.

- A készülék ártalmatlanítására vonatkozó tájékoztatásért lépjen kapcsolatba a helyi hatóságokkal.
- Válassza le a készüléket az elektromos hálózatról.
- A készülék közelében vágja át a hálózati kábelt, és tegye a hulladékba.
- Szerelje le az ajtókilincset, hogy megakadályozza gyermekek vagy háziállatok készülékben rekedését.

### 3. ÜZEMBE HELYEZÉS

#### ⚠ FIGYELMEZTETÉS!

Lásd a „Biztonság” című fejezetet.

#### 3.1 Beépítés



[www.youtube.com/electrolux](http://www.youtube.com/electrolux)  
[www.youtube.com/aeg](http://www.youtube.com/aeg)

How to install your AEG/Electrolux  
Oven - Column installation

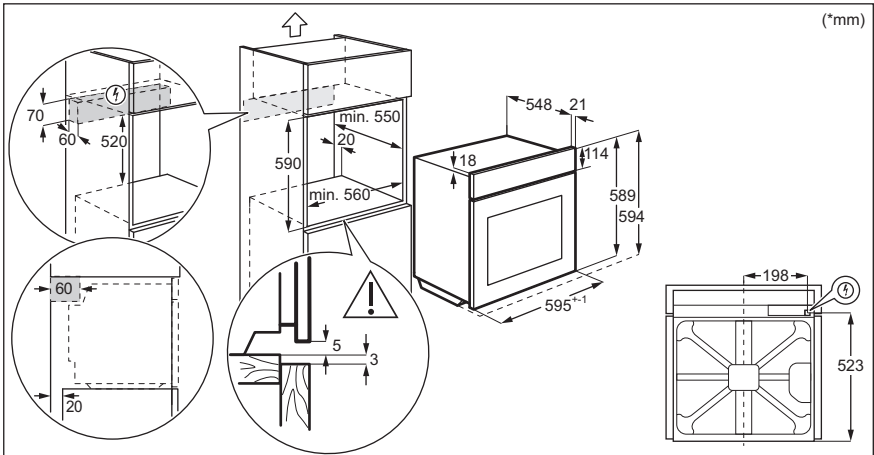
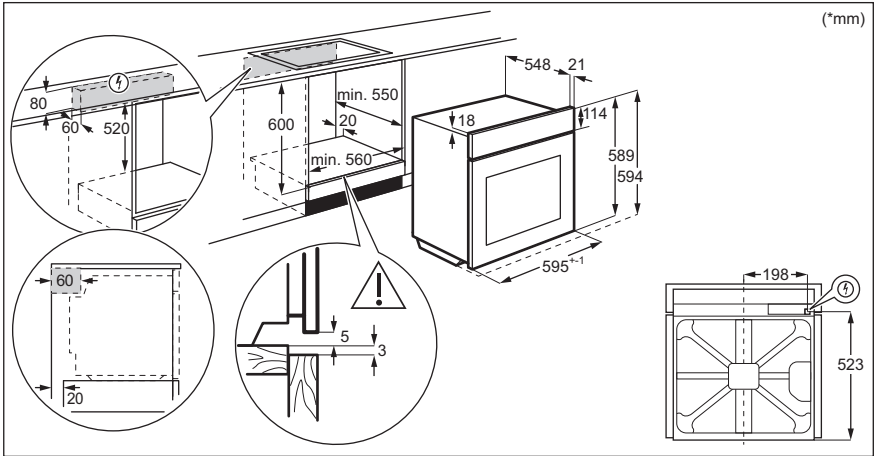

### 3.2 A sütő rögzítése a konyhaszekrényhez

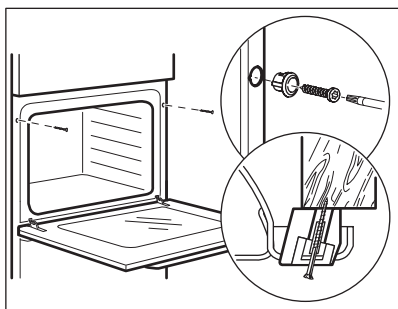

## 4. TERMÉKLEÍRÁS

### 4.1 Általános áttekintés

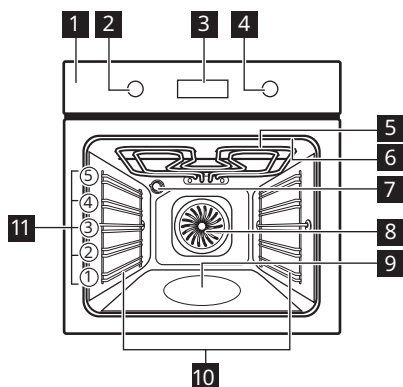

- 1** Kezelőpanel
- 2** Sütőfunkciók szabályozógombja
- 3** Kijelző
- 4** Vezérlőgomb
- 5** Fűtőbetét
- 6** Húshőmérő szenzor csatlakozója
- 7** Lámpa
- 8** Ventilátor
- 9** Sütőtér mélyedése
- 10** Polctartó, eltávolítható
- 11** Polcpozíciók

### 4.2 Tartozékok

- **Sütőrács**  
Főzőedényekhez, tortaformákhoz, valamint hússütéshez.
- **Sütő tálc**  
Tortákhoz és süteményekhez.
- **Mély teps**  
Sütemények és húsok sütéséhez, illetve zsírfelfogó edényként.

- **Húshőmérő szenzor**  
Az ételek elkészítési folyamatának ellenőrzéséhez.
- **Teleszkópos sínek**  
A teleszkópos sütősínek segítségével könnyebben lehet behelyezni és eltávolítani a polcokat.

## 5. KEZELŐPANEL





### 5.1 Visszahúzható gombok

A készülék használatához nyomja meg a gombot. A gomb kiugrik.

### 5.2 A kezelőpanel áttekintése

Válasszon ki egy sütőfunkciót a készülék bekapcsolásához. A készülék

kikapcsolásához fordítsa a sütőfunkciók gombját kikapcsolt helyzetbe.

				OK
Időzítő	Gyors felfűtés	Sütő világítás	Húshőmérő szenzor	A beállítás megerősítése

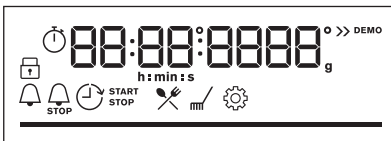

### 5.3 Kijelző



Kijelző a nyomógombfunkciókkal.

#### Kijelző visszajelzői

##### Alapvető visszajelzők

				
Funkciózár	Előre programozott sütés	Tisztítás	Beállítások	Gyors felfűtés

##### Időzítő visszajelzők

			
Percszámláló	Befejezési idő	Késleltetési idő	Működésidőzítő

**Folyamatjelző sáv** - a hőmérséklet és az idő számára. Amikor a készülék eléri a beállított hőmérsékletet, a sáv színe pirosra változik.

##### Gőzben főzés visszajelző



##### Húshőmérő szenzor visszajelző



## 6. AZ ELSŐ HASZNÁLAT ELŐTT

### FIGYELMEZTETÉS!

Lásd a „Biztonság” című fejezetet.

### 6.1 Kezdeti tisztítás

Az első használat előtt tisztítsa meg az üres készüléket, majd állítsa be a pontos időt:



00:00

Állítsa be az időt. Nyomja meg ezt:  OK.

### 6.2 Kezdeti előmelegítés

Az első használat előtt hevítse fel az üres sütőt.

**1. lépés** Vegyen ki minden tartozékot a sütőteréből és a kivehető polctartót is távolítsa el.

**2. lépés** Állítsa be a maximális hőmérséklet ennél a funkciónál:  funkciót. Hagyja 10 hosszágig működni a sütőt.

**3. lépés** Állítsa be a maximális hőmérséklet ennél a funkciónál:  funkciót. Hagyja 15perc hosszágig működni a sütőt.

 Előfűtés közben szagot és füstöt bocsáthat ki a sütő. Ügyeljen arra, hogy a helyiség szellőztetve legyen.

## 7. NAPI HASZNÁLAT

### FIGYELMEZTETÉS!

Lásd a „Biztonság” című fejezetet.

### 7.1 Beállítás: Sütőfunkciók

**1. lépés** Forgassa el a sütőfunkciók gombját és válassza ki a sütőfunkciót.



**2. lépés** A vezérlőgombbal állítsa be a kívánt hőmérsékletet.

 - nyomja meg és tartsa lenyomva a következő funkció bekapcsolásához: Gyors felfűtés. Egyes sütőfunkcióknál elérhető.

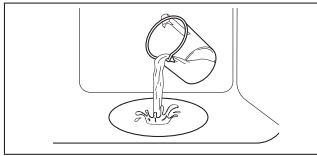

## Gőzöléses főzés

Ellenőrizze, hogy lehült-e a sütő.





1. lépés	2. lépés	3. lépés	4. lépés
			Melegítse elő az üres sütőt 10 percig, hogy párákat hozzon létre. Tegye az ételt sütőbe.
Csapvízzel töltsse fel a sütőtér mélyedését.	Válassza ki a gőzölés sütőfunkciót.	Állítsa be a hőmérsékletet.	





**i** A sütőtér mélyedésének maximális űrtartalma 250 ml. Ne töltsön vizet a sütőtér mélyedésébe sütés közben, vagy amikor a sütő forró.

### Amikor a gőzöléses főzés véget ér:

1. lépés	2. lépés	3. lépés
A sütő kikapcsolásához fordítsa a sütőfunkciók gombját kikapcsolt helyzetbe.	Óvatosan nyissa ki az ajtót. A kiszabaduló pára égési sérülést eredményezhet.	Ellenőrizze, hogy lehült-e a sütő. Távolítsa el a sütőtér bemélyedéséből a maradék vizet.

## 7.2 Sütőfunkciók

Sütőfunkció	Alkalmazás
 <b>Hőlégbefúvás, nagy hőfok</b>	Sütés egyszerre maximum három sütőszinten, illetve aszalás. 20-40 °C-kal alacsonyabba állítsa a sütő hőmérsékletét, mint ennél: Alsó + felső sütés.
 <b>Alsó + felső sütés</b>	Egy sütőszinten történő sütéshez, valamint pörköléshez.
 <b>SteamBake</b>	Nedvesség hozzáadása a sütés során. Megfelelő szín és ropogós kéreg elérése sütés közben. Újramelegítéskor szaftosabb állag elérése. Gyümölcsök vagy zöldségek tartósításához.
 <b>Pizza funkció</b>	Pizza sütéséhez. Intenzív piritáshoz és ropogós aljú ételek készítéséhez.
 <b>Alsó sütés</b>	Ropogós aljú sütemények készítéséhez és étel tartósításához.

Sütőfunkció	Alkalmazás
 <p>Fagyasztott ételek</p>	Készételek (pl. sült burgonya, steak burgonya vagy tavaszi tekerecs) ropogóssá tételéhez.
 <p>Konvekciós levegő (nedves)</p>	A funkciót arra tervezték, hogy energiát takarítson meg a főzés során. A funkció használatakor a sütőtér hőmérséklete eltérhet a beállított hőmérséklettől. A készülék a maradékhőt használja fel. A fűtési teljesítmény lecsökkenhet. További tudnivalóért olvassa el a „Napi használat” c. fejezetben ezt a részt; Megjegyzések: Konvekciós levegő (nedves).
 <p>Grill</p>	Vékony szelet élelmiszerek grillezéséhez és pirítós készítéséhez.
 <p>Infrasütés</p>	Nagy sült húsdarabok vagy nem kicsontozott szárnyas sütéséhez egy polcszinten. Csőben sütéshez és pirításhoz.
 <p>Menü</p>	Belépés a Menübe: Előre programozott sütés, Tisztítás, Beállítások.

### 7.3 Megjegyzések: Konvekciós levegő (nedves)

A funkció megfelel a szabványok szerinti energiahatékonysági besorolásnak és az ökológiai kialakításra vonatkozó követelményeknek (a(z) EU 65/2014 és EU 66/2014 szerint). Vizsgálati módszerek az alábbi szabványoknak megfelelően: IEC/EN 60350-1.

A sütőajtót sütés közben be kell csukni, hogy a funkció ne legyen megszakítva, és hogy a sütő a lehető legnagyobb energiahatékonysággal működjön.

A funkció használatakor a sütővilágítás 30 másodperc elteltével automatikusan kikapcsol.

Főzési útmutatásokért olvassa el a „Hasznos tanácsok és javaslatok” című fejezetet és a Konvekciós levegő (nedves) című fejezteet. Általános energiatakarékosági javaslatokért olvassa el az „Energiahatékonyság” fejezet Energiatakarékoság c. részét.

### 7.4 Beállítás módja: Előre programozott sütés

Az almenüben szereplő összes ételhez van javasolt sütési funkció és hőmérséklet. Használja a funkciót az ételek gyors elkészítéséhez az alapértelmezett beállításokkal. Főzés közben is módosíthatja az időt és a hőmérsékletet.







Amikor a funkció véget ért, ellenőrizze, hogy elkészült-e az étel.

**Egyes ételek főzéséhez az alábbiak is használhatók:**

- Hőmérő szenzor

**Az étel megfőzöttségének szintje:**

- Véres
- Közepes
- Jól átsütve

1. lépés	2. lépés	3. lépés	4. lépés
 	 	 P1 - P...	 OK
Lépjén be a menübe.	Válassza az Előre programozott sütés lehetőséget. Nyomja meg a <b>OK</b> gombot.	Válassza ki az ételt. Nyomja meg ezt: <b>OK</b> .	Helyezze az ételt a sütőbe. Erősítse meg a beállítást.

## 7.5 Előre programozott sütés

### Magyarázat



A Gőzölés funkcióhoz szükséges vízmennyiség.



A sütés megkezdése előtt melegítse elő a készüléket.















### Magyarázat



































Polcsint.

A kijelzőn **P** megjelenik egy **sor** étel, amelyet a táblázatban ellenőrizhet.

Étel	Tömeg	Polcsint / tartozék
<b>1</b> Marhasült, véresen		<b>2; sütő tálca</b>
<b>2</b> Marhasült, közepes	1 - 1.5 kg; 4 - 5 cm vastag darab	A húst néhány percig süsse elő serpenyőben. Helyezze be a készülékbe.
<b>3</b> Marhasült, jól átsütve		<b>3; sütőedény a huzalpolcon</b>
<b>4</b> Steak, közepes	180 - 220 g darabonként; 3 cm vastag szelet	A húst néhány percig süsse elő serpenyőben. Helyezze be a készülékbe.
<b>5</b> Marhahús sült / párolt (minőségi karaj, felső kerekpecsenye, vastag dagadó)	1.5 - 2 kg	<b>2; sütőedény a huzalpolcon</b> A húst néhány percig süsse elő serpenyőben. Öntsön hozzá folyadékot. Helyezze be a készülékbe.
<b>6</b> Marhasült, véres (hőlégbefúvás, kis hófok)		<b>2; sütő tálca</b>
<b>7</b> Marhasült, közepes (hőlégbefúvás, kis hófok)	1 - 1.5 kg; 4 - 5 cm vastag darab	Használja kedvenc fűszereit, vagy csak egyszerűen sózza, és szórja meg frissen őrölt borssal. A húst néhány percig süsse elő serpenyőben. Helyezze be a készülékbe.
<b>8</b> Marhasült, jól átsütve (hőlégbefúvás, kis hófok)		

Étel	Tömeg	Polcszint / tartozék
<b>9</b> Filé, véres (hőlégbefűvás, kis hőfok)		 <b>2; sütő tálca</b>
<b>10</b> Filé, közepes (hőlégbefűvás, kis hőfok)	0,5 - 1,5 kg; 5 - 6 cm vastag darab	Használja kedvenc fűszereit, vagy csak egyszerűen sózza, és szórja meg frissen őrölt borssal. A húst néhány percig süsse elő serpenyőben. Helyezze be a készülékbe.
<b>11</b> Filé, jól átsütvé (hőlégbefűvás, kis hőfok)		
<b>12</b> Borjú sült (pl. lapocka)	0.8 - 1.5 kg; 4 cm vastag darab	 <b>2; sütőedény a huzalpolcon</b> Használja kedvenc fűszereit. Öntsön hozzá folyadékot. Lefedve süsse.
<b>13</b> Sertés sült tarja vagy lapocka	1.5 - 2 kg	 <b>2; sütőedény a huzalpolcon</b> A sütés félidejében fordítsa meg a húst.
<b>14</b> Ropogósra pirított sertés (hőlégbefűvás, kis hőfok)	1.5 - 2 kg	 <b>2; sütő tálca</b> Használja kedvenc fűszereit. A sütés félidejében fordítsa meg a húst, hogy egyenletesen piruljon.
<b>15</b> Karaj, friss	1 - 1.5 kg; 5 - 6 cm vastag darab	 <b>2; sütőedény a huzalpolcon</b> Használja kedvenc fűszereit.
<b>16</b> Karaj	2 - 3 kg; nyers, 2 - 3 cm vékony karaj	 <b>3; mély tepszi</b> Adjon hozzá annyi folyadékot, hogy befedje az edény alját. A sütés félidejében fordítsa meg a húst.
<b>17</b> Csontos báránycomb	1.5 - 2 kg; 7 - 9 cm vastag darab	 <b>2; sütőedény a sütő tálcán</b> Öntsön hozzá folyadékot. A sütés félidejében fordítsa meg a húst.
<b>18</b> Egész csirke	1 - 1.5 kg; friss	 <b>2;</b>  200 ml; zománczott tepszi a <b>sütő tálcán</b> Használja kedvenc fűszereit. A sütés félidejében fordítsa meg a csirkét, hogy egyenletesen piruljon.
<b>19</b> Fél csirke	0.5 - 0.8 kg	 <b>3; sütő tálca</b> Használja kedvenc fűszereit.
<b>20</b> Jércemell	180 - 200 g darabonként	  <b>2; tűzálló edény a huzalpolcon</b> Használja kedvenc fűszereit. A húst néhány percig süsse elő serpenyőben.
<b>21</b> Csirkecomb, friss	-	 <b>3; sütő tálca</b> Ha a csirkecombokat marinálta először, csökkentse a hőmérsékletet, és hosszabb ideig főzze őket.
<b>22</b> Kacsa egészben	2 - 3 kg	 <b>2; sütőedény a huzalpolcon</b> Használja kedvenc fűszereit. Helyezze a húst a sütőedénybe. A sütés félidejében fordítsa meg a kacsát.
<b>23</b> Liba egészben	4 - 5 kg	 <b>2; mély tepszi</b> Használja kedvenc fűszereit. Helyezze a húst a mély hússütő tepsibe. A sütés félidejében fordítsa meg a libát.

	Étel	Tömeg	Polcszint / tartozék
24	Fasírt	1 kg	 2; <b>huzalpolc</b> Használja kedvenc fűszereit.
25	Hal egészben, grillezve	0.5 - 1 kg halanként	 2; <b>sütő tálca</b> Töltse meg a halat vajjal, és használja kedvenc fűszereit.
26	Halfilé	-	  3; tűzálló edény a <b>huzalpolcon</b> Használja kedvenc fűszereit.
27	Sajttorta	-	 2;  28 cm-es, rugós sütőforma a <b>huzalpolcon</b>
28	Almatorta	-	  2;  100 - 150 ml; <b>sütő tálca</b>
29	Almás pite	-	 2; piteforma a <b>huzalpolcon</b>
30	Almáspite	-	  2;  100 - 150 ml;  22 cm-es piteforma a <b>sütőrácson</b>
31	Csokoládés sütik	2 kg tészta	 3; <b>mély tepsi</b>
32	Csokoládés muffin	-	  2;  100 - 150 ml; muffinsütő tepsi a <b>sütőrácson</b>
33	Veknis sütemény	-	 2; kenyérsütő forma a <b>huzalpolcon</b>
34	Tepsis burgonya	1 kg	 2; <b>sütő tálca</b> Helyezze az egész, héjas burgonyákat a sütő tálcára.
35	Zöldségek/krokettek	1 kg	 3; <b>sütő tálca</b> sütőpapírral béleelve Használja kedvenc fűszereit. Darabolja fel a burgonyákat.
36	Grillezett vegyes zöldség	1 - 1.5 kg	 3; <b>sütő tálca</b> sütőpapírral béleelve Használja kedvenc fűszereit. Darabolja fel a zöldségeket.
37	Krokkett, gyorsfagyasztott	0.5 kg	 3; <b>sütő tálca</b>
38	Hasábburgonya, gyorsfagyasztott	0.75 kg	 3; <b>sütő tálca</b>
39	Húsos / zöldséges lasagna száraz tészta-lappal	1 - 1.5 kg	 2; felfújít étel a <b>huzalpolcon</b>
40	Burgonyafelfújít (nyers burgonya)	1 - 1.5 kg	 1; felfújít étel a <b>huzalpolcon</b> A főzés félidejében fordítsa meg az ételt.
41	Pizza friss, vékony	-	  2;  100 ml; <b>sütő tálca</b> sütőpapírral béleelve
42	Pizza friss, vastag	-	  2; <b>sütő tálca</b> sütőpapírral béleelve
43	Quiche	-	 2; sütőforma a <b>huzalpolcon</b>

	Étel	Tömeg	Polcszint / tartozék
44	Bagett / Ciabatta / Fehér kenyér	0.8 kg	2; 150 ml; <b>sütő tálcával</b> sütőpapírral bélelve A fehér kenyérhez több idő szükséges.
45	Teljes kiőrlésű / rizs / barna kenyér kenyér-sütő formában	1 kg	2; 150 ml; <b>sütő tálcával</b> sütőpapírral bélelve / <b>huzalpolc</b>

## 8. ÓRAFUNKCIÓK

### 8.1 Órafunkciók

Órafunkció	Alkalmazás
<b>Pereszamló</b>	Amikor az időzítés véget ér, hangjelzés hallható.
<b>Főzési idő</b>	Amikor az időzítés véget ér, hangjelzés hallható, és a sütőfunkció leáll.
<b>Késleltetési idő</b>	Sütés elindításának és / vagy befejezésének késleltetése.
<b>Működésidőzítő</b>	Legfeljebb 23 ó 59 perc. Ez a funkció nincs hatással a sütő működésére. A Működésidőzítő funkció be- és kikapcsolásához válassza az alábbiakat: Menü, Beállítások.

### 8.2 Órafunkciók beállítása

Hogyan állítsa be: Pontos idő		
1. lépés	2. lépés	3. lépés
Az idő módosításához lépjen a menübe, majd válassza ki a Beállításokban a Pontos idő lehetőséget.	Állítsa be az órát.	Nyomja meg: <b>OK</b> .

## Hogyan állítsa be: Percszámláló

1. lépés



Nyomja meg: 

A kijelzőn a következő látható:  
0:00  

2. lépés



Állítsa be Percszámláló értékét.

3. lépés



Nyomja meg: **OK**.

 A időzítő azonnal megkezdzi a visszaszámlálást.

## Hogyan állítsa be: Főzési idő

1. lépés



Válassza ki a sütő-funkciót, majd állítsa be a hőmérsékletet.

2. lépés



Nyomja meg többször a következőt:  

A kijelzőn a következő látható:  
0:00  
  
STOP

3. lépés



A sütési idő beállítás.

4. lépés



Nyomja meg: **OK**.

 A időzítő azonnal megkezdzi a visszaszámlálást.

## Hogyan állítsa be: Késleltetési idő

1. lépés



Válassza ki a sütő-funkciót.

2. lépés



Nyomja meg többször a következőt:  

3. lépés



Állítsa be az elindítás időpontját.

4. lépés



Nyomja meg: **OK**.

5. lépés



A kijelzőn a következő látható:  
--:--  
 **LEÁLLÍTÁS**

Állítsa be a befejezés időpontját.

6. lépés



Nyomja meg: **OK**.

 A időzítő a kezdés beállított időpontjában megkezdzi a visszaszámlálást.

## 9. TARTOZÉKOK HASZNÁLATA

### FIGYELMEZTETÉS!

Lásd a „Biztonság” című fejezetet.

### 9.1 Tartozékok behelyezése

A felül található mélyedés a biztonságot növeli. Ezek a mélyedések megakadályozzák

a megbillenést. A polc körüli magas perem megakadályozza a főzőedény lecsúszását a polcról.

### Sütőrács:

Csúsztassa be a polcot a polctartó vezetősinjei közé, és ügyeljen arra, hogy lábai lefelé mutassanak.

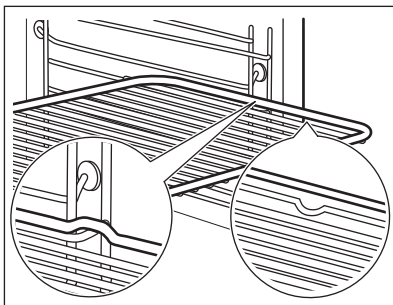

### Sütő tálcá / Mély tepsi:

Csúsztassa be a tálcát a polctartó vezetősinjei közé.

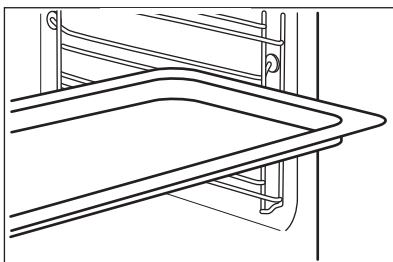

## 9.2 Húshőmérő szenzor

Húshőmérő szenzor - méri a hőmérsékletet az étel belsejében.

### Két hőmérsékletet kell beállítani:



A sütő hőmérséklete.



A maghőmérsékletet.

### A legjobb sütési eredmény eléréséhez:

A hozzávalók legyenek szobahőmérsékletűek.

Ne használja folyékony állagú ételekhez.

Sütés közben az érzékelőnek végig az ételben kell maradnia.

## 9.3 Használata: Húshőmérő szenzor

- 1. lépés** Kapcsolja be a sütőt.
- 2. lépés** Válasszon egy sütőfunkciót és, ha szükséges, a sütő hőmérsékletét.
- 3. lépés** Helyezze be: Húshőmérő szenzor.

Hús, szárnyas és hal

Zöldség/hús felfújtak



Helyezze be ennek a hegyét: Húshőmérő szenzor a hús vagy a hal közepébe, lehetőleg a legvastagabb résznél. Győződjön meg arról, hogy a következő lea- glább 3/4-e: Húshőmérő szenzor az étel belsejében van.

Helyezze be ennek a hegyét: Húshőmérő szenzor pontosan a casserole közepében. Húshőmérő szenzor maradjon a sütés alatt stabilan, ugyanabban a pozícióban. Ennek eléréséhez használjon egy szilárd hozzávalót. A sütőedény peremével támassza alá a következő szilikon fogantyúját: Húshőmérő szenzor. A következő hegye: Húshőmérő szenzor ne érintse meg a sütőedény alját.

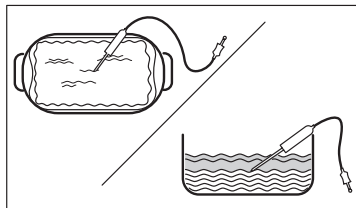
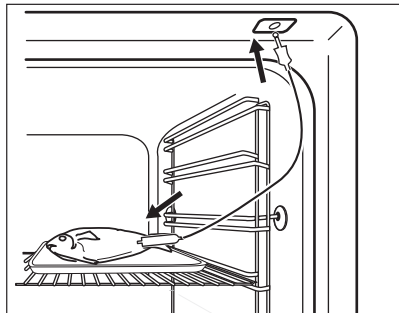

**4. lépés** Csatlakoztassa Húshőmérő szenzor a sütő elején lévő aljzatba. A kijelzőn a pillanatnyi hőmérséklet jelenik meg ennél: Húshőmérő szenzor.

**5. lépés**  - a gomb megnyomásával állítsa be a szenzor maghőmérsékletét.

**6. lépés** **OK** - nyomja meg a megerősítéshez. Amikor az étel eléri a beállított hőmérsékletet, hangjelzés hallható. Dönthet a leállítás vagy a főzés folytatása mellett, hogy az étel jól át legyen sütvé.

**7. lépés** Vegye ki Húshőmérő szenzor a dugaszt a csatlakozóaljzatból, majd vegye ki az ételt a sütőből.

**⚠ FIGYELMEZTETÉS!**

Égés veszélye áll fenn, mivel Húshőmérő szenzor felforrósodik. Legyen óvatos, amikor kihúzza és eltávolítja azt az ételből.



## 10. TOVÁBBI FUNKCIÓK

### 10.1 Funkciózár

**Ez a funkció megakadályozza a beállított funkció véletlen módosítását.**

Ha a készülék működése közben kapcsolja be, a beállított sütés tovább folytatódik, azonban a kezelőpanel lezár. Ha kikapcsolt készüléknél kapcsolja be, a bekapcsolása nem lesz lehetséges, mivel a kezelőpanel lezár.







Nyomja meg és tartsa nyomva a  **OK** gombot a funkció bekapcsolá- sához. Hangjelzés hallható.  **OK** - nyomja meg és tartsa nyom- va a kikapcsoláshoz.

 3 x  felvillanás jelzi a lezárás bekapcsolását.

## 10.2 Automatikus kikapcsolás

Biztonsági okokból a készülék bizonyos idő elteltével kikapcsol, ha egy sütőfunkció működik, és a kezelő nem változtat semmilyen beállításon.

 (°C)	 (ó)
30 - 115	12.5
120 - 195	8.5
200 - 245	5.5

 (°C)	 (ó)
250 - maximum	3

Az Automatikus kikapcsolás nem működik az alábbi funkciókkal: Sütő világítás, Hűshőmérő szenzor, Késleltetési idő.

## 10.3 Hűtőventilátor

Amikor a készülék üzemel, a hűtőventilátor automatikusan bekapcsol, hogy hűvösen tartsa a készülék felületét. Amikor kikapcsolja a készüléket, a hűtőventilátor továbbra is működhet, amíg a készülék le nem hűl.

# 11. HASZNOS TANÁCSOK ÉS JAVASLATOK

## 11.1 Sütési javaslatok







A táblázatban szereplő hőmérsékleti értékek és sütési időtartamok csak tájékoztatóként szolgálnak. Ezek a receptektől, valamint a felhasznált összetevők minőségétől és mennyiségétől függenek.





Előfordulhat, hogy az új készülék az Ön korábbi készülékétől eltérően fogja sütni a húsokat vagy a süteményeket. Az alábbi tanácsok a különféle ételekhez javasolt beállításokat mutatják a hőmérséklet, főzési időtartam és polcszintek értékei vonatkozásában.

Ha nem találja a beállításokat egy adott recepthez, akkor keressen hasonló ételt.

## 11.2 Konvekciós levegő (nedves)



A legjobb eredmény érdekében használja az alábbi táblázatban szereplő ajánlásokat.

		 (°C)		 (perc)
Édes roládok, 16 db	sütőtálca vagy csepptálca	180	2	20 - 30
Péksütemény, 9 db	sütőtálca vagy csepptálca	180	2	30 - 40
Pizza, gyorsfagyasztott, 0,35 kg	huzalpolc	220	2	10 - 15
Keksztekercs	sütőtálca vagy csepptálca	170	2	25 - 35
Csokoládés sütemény	sütőtálca vagy csepptálca	175	3	25 - 30
Szufflé, 6 db	kerámiapoharak huzalpolcon	200	3	25 - 30
Piskóta tortaalap	tortaforma huzalpolcon	180	2	15 - 25

		 (°C)		 (perc)
Piskótatorta	sütőforma huzalpolcon	170	2	40 - 50
Párolt hal, 0,3 kg	sütőtálca vagy csepptálca	180	3	20 - 25
Hal egészben, 0,2 kg	sütőtálca vagy csepptálca	180	3	25 - 35
Halfilé, 0,3 kg	pizzaserpenyő huzalpolcon	180	3	25 - 30
Párolt hús, 0,25 kg	sütőtálca vagy csepptálca	200	3	35 - 45
Saslik, 0,5 kg	sütőtálca vagy csepptálca	200	3	25 - 30
Cookie (amerikai csokis keksz), 16 db	sütőtálca vagy csepptálca	180	2	20 - 30
Puszedli, 24 db	sütőtálca vagy csepptálca	180	2	25 - 35
Muffin, 12 db	sütőtálca vagy csepptálca	170	2	30 - 40
Sós aprósütemény, 20 db	sütőtálca vagy csepptálca	180	2	25 - 30
Teasütemény omlós tésztából, 20 db	sütőtálca vagy csepptálca	150	2	25 - 35
Kosárka, 8 db	sütőtálca vagy csepptálca	170	2	20 - 30
Párolt zöldségek, 0,4 kg	sütőtálca vagy csepptálca	180	3	35 - 45
Vegetáriánus omlett	pizzaserpenyő huzalpolcon	200	3	25 - 30
Mediterrán zöldségek, 0,7 kg	sütőtálca vagy csepptálca	180	4	25 - 30

### 11.3 Konvekciós levegő (nedves) - ajánlott tartozékok

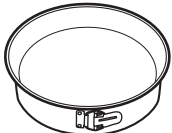





Használjon sötét, nem visszatükröző felületű tepsiket és edényeket. Ezek jobb hőelnyerő képességűek, mint a világos színű és visszatükröző felületű edények.







			
<b>Pizzaserpenyő</b>	<b>Sütőedény</b>	<b>Bögrés sütemény</b>	<b>Tortasütő forma</b>
Sötét, nem visszatükröző felülettel 28 cm-es átmérő	Sötét, nem visszatükröző felülettel 26 cm-es átmérő	Kerámia 8 cm-es átmérő, 5 cm magasság	Sötét, nem visszatükröző felülettel 28 cm-es átmérő

## 11.4 Ételkészítési táblázatok a bevizsgáló intézetek számára

Információ a bevizsgáló intézetek számára

Tesztek az IEC 60350-1 szabványnak megfelelően.

				 (°C)	 (perc)	
Aprósütemény, 20 db/tepsi	Alsó + felső sütés	Sütő tálca	3	170	20 - 35	-
Aprósütemény, 20 db/tepsi	Hőlégbefúvás, nagy hőfok	Sütő tálca	3	150 - 160	20 - 35	-
Aprósütemény, 20 db/tepsi	Hőlégbefúvás, nagy hőfok	Sütő tálca	2 és 4	150 - 160	20 - 35	-
Almáspite, 2 forma, átmérő: 20 cm	Alsó + felső sütés	Sütőrács	2	180	70 - 90	-
Almáspite, 2 forma, átmérő: 20 cm	Hőlégbefúvás, nagy hőfok	Sütőrács	2	160	70 - 90	-
Zsírítalan piskótátészta, 26 cm átmérőjű tortaforma	Alsó + felső sütés	Sütőrács	2	170	40 - 50	Melegítse elő a sütőt 10 percig
Zsírítalan piskótátészta, 26 cm átmérőjű tortaforma	Hőlégbefúvás, nagy hőfok	Sütőrács	2	160	40 - 50	Melegítse elő a sütőt 10 percig
Zsírítalan piskótátészta, 26 cm átmérőjű tortaforma	Hőlégbefúvás, nagy hőfok	Sütőrács	2 és 4	160	40 - 60	Melegítse elő a sütőt 10 percig
Linzer	Hőlégbefúvás, nagy hőfok	Sütő tálca	3	140 - 150	20 - 40	-
Linzer	Hőlégbefúvás, nagy hőfok	Sütő tálca	2 és 4	140 - 150	25 - 45	-

						
				( °C )	(perc)	
Linzer	Alsó + felső sütés	Sütő tálca	3	140 - 150	25 - 45	-
Toast kenyér, 4 - 6 db	Grill	Sütőrács	4	max.	1 - 5	Melegítse elő a sütőt 10 percig
Marhahús hamburger, 6 darab, 0,6 kg	Grill	Sütőrács, csepptálca	4	max.	20 - 30	Helyezze a huzalpolcot a negyedik szintre, míg a csepptálcát a harmadik szintre. A sütési idő félidejében fordítsa meg az ételt. Melegítse elő a sütőt 10 percig

## 12. ÁPOLÁS ÉS TISZTÍTÁS

### FIGYELMEZTETÉS!

Lásd a „Biztonság” című fejezetet.

### 12.1 Megjegyzések a tisztítással kapcsolatban



Tisztítószer

A készülék előlapját csak meleg vízzel és enyhe tisztítószerrel, mikroszálas ronggyal tisztítsa.

A fémfelületeket háztartási tisztítószerekkel tisztítsa meg.

A szennyeződések enyhe mosogatószerrel távolítsa el.



Napi használat

A sütőteret minden használat után tisztítsa meg. A lerakódott zsír vagy egyéb maradvány tüzet okozhat.

A nedvesség lecsapódhat a készülékben vagy az ajtó üveglapján. A páralecsapódás csökkentése érdekében a sütés megkezdése előtt 10 percig üzemeltesse a készüléket. Ne tárolja az ételeket 20 percnél tovább a készülékben. Használat után kizárólag mikroszálas törleronggyal törölje szárazra a készülék belsejét.



Tartozékok

Minden használat után tisztítsa és szárítsa meg a tartozékokat. Kizárólag mikroszálas törleronggyal, langyos vízzel és enyhe mosogatószerrel végezze a tisztítást. A tartozékokat tilos mosogatógépben tisztítani.

A tapadásmentes edény tartozékokat ne tisztítsa súroló hatású tisztítószerekkel vagy éles tárgyakkal.

## 12.2 Hogyan tisztítsa: Sütőtér mélyedése

Gőzben sütés után tisztítsa ki a sütőtér bemélyedéséből a lerakódott vízkőmaradványokat.

1. lépés	2. lépés	3. lépés
Öntsön 250 ml fehér ecetet a sütőtér mélyedésébe. Legfeljebb 6%-os, adalékmentes ecetet használjon.	30 percig hagyja környezeti hőmérsékleten, hogy az ecet feloldja a vízkőmaradványokat.	Egy puha kendővel és meleg vízzel tisztítsa meg a sütőtér.

Az alábbi funkcióval: SteamBake 5 - 10 sütési ciklusként takarítsa ki a sütőt.

## 12.3 Hogyan távolítsa el: Polctartók

A sütő tisztításához vegye ki a polctartókat.

1. lépés	Kapcsolja ki a sütőt, és várja meg, hogy lehűljön.
2. lépés	Húzza el a polctartó elülső részét az oldalfaltól.
3. lépés	Húzza el a polctartó hátulját az oldalfaltól, majd vegye ki a polctartót.
4. lépés	A polctartókat a kiszereléssel ellentétes sorrendben helyezze vissza. A teleszkópos sütősíneken található végállás ütközők előre nézzenek.

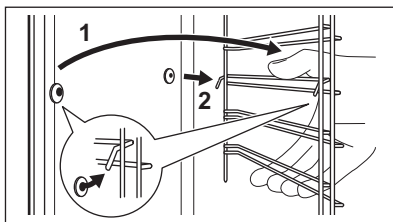
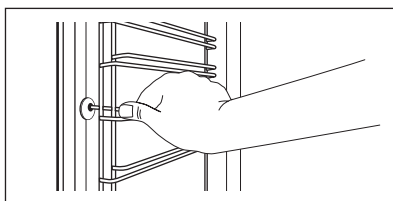

## 12.4 Hogyan használja: Pirolitikus tisztítás

A sütőt a Pirolitikus tisztítás funkcióval tisztítsa.

**⚠ FIGYELMEZTETÉS!**

Égés veszélye áll fenn.

**⚠ VIGYÁZAT!**

Amennyiben a készülék konyhaszekrényébe egyéb berendezés is be van építve, ne használja azt, amikor ez a funkció működik. Ez kárt tehet a sütőben.

### A Pirolitikus tisztítás előtt:

Kapcsolja ki a sütőt, és várja meg, hogy lehűljön.

Vegyen ki minden tartozékot a sütőtérből is távolítsa el.

Puha ruhával, langyos vízzel és enyhe mosogatószerrel tisztítsa meg a sütőtér alját és a sütőajtó üvegeinek belső oldalát.

### Pirolitikus tisztítás

#### 1. lépés

Lépjön az alábbi menübe: Tisztítás  $\text{mm}$  / .

#### Kiegészítő funkció

#### Időtartam

C1 - Enyhe tisztítás

1 ó

C2 - Normál tisztítás

1 ó 30 perc

C3 - Alapos tisztítás

2 ó 30 perc

#### 2. lépés



OK - nyomja meg a tisztítóprogram kiválasztásához.

#### 3. lépés

OK - nyomja meg a tisztítás elindításához.

#### 4. lépés

Tisztítás után forgassa a sütőfunkciók szabályozógombját kikapcsolt helyzetbe.

 Amikor megkezdődik a tisztítás, a sütő ajtaja reteszelődik, és a sütővilágítás kikapcsol. Az ajtózár kioldásáig a kijelzőn az alábbiak láthatók:  funkciót.

### Amikor a tisztítás véget ér:

Kapcsolja ki a sütőt, és várja meg, hogy lehűljön.

Egy puha kendővel tisztítsa meg a sütőtérrel.

A sütőtér aljáról távolítsa el az ételmaradványokat.

## 12.5 Tisztítás emlékeztető

### A sütő emlékezteti, ha a pirolitikus tisztítás esedékessé válik.

$\text{mm}$  / villog a kijelzőn 5 másodpercig minden főzési ciklus végén.

Az emlékeztető kikapcsolásához lépjen ide: Menü, majd válassza ezt: Beállítások, Tisztítás emlékeztető.

## 12.6 Eltávolítás és visszaszerelés: Ajtó

A sütő ajtajába három üveglap van beépítve. Az ajtó és belső üveglapjai a tisztításhoz kivehetőek. Az üveglapok kiszérése előtt olvassa el „Az ajtó eltávolítása és visszaszerelése” c. rész összes utasítását.

### VIGYÁZAT!

Ne használja a sütőt az üveglapok nélkül.

- 1. lépés** Nyissa ki teljesen az ajtót, és fogja meg mindkét zsanért.

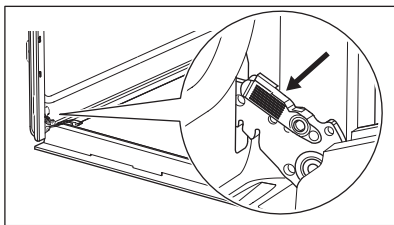

- 2. lépés** Emelje fel és húzza a reteszeket, amíg beakadnak.

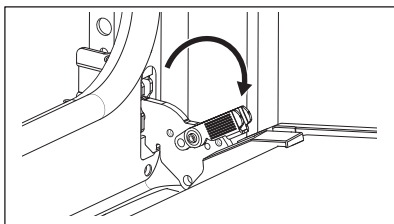

- 3. lépés** Csukja vissza a sütő ajtaját az első nyitási pozícióig (félig). Ezután emelje fel és húzza meg, majd vegye ki az ajtót a helyéről.

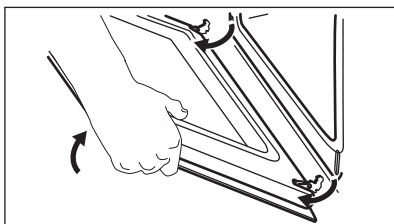

- 4. lépés** Helyezze a sütőajtót egy puha ruhával letakart egyenletes felületre.

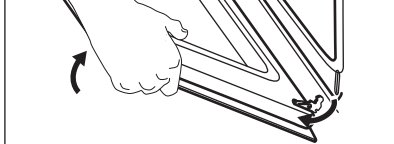

- 5. lépés** Tartsa az ajtó burkolatát (B) az ajtó felső szélénél a két oldalán, és nyomja befelé, hogy leválassza a zárószínt.

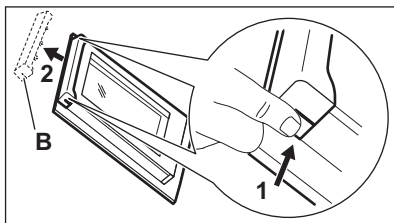

- 6. lépés** Húzza előre a díszlécezt az eltávolításhoz.

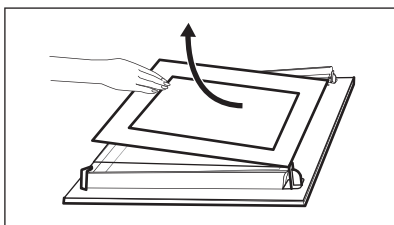

- 8. lépés** Tisztítsa meg az üveglapokat mosogatószeres vízzel. Óvatosan törölje szárazra az üveglapokat. Az üveglapokat tilos mosogatógépben tisztítani.



## 9. lépés

Tisztítás után tegye vissza az üveglapokat és a sütőajtót a helyére.

Ha az ajtó helyesen van beszerelve, a reteszek zárásakor kattánás hallható.

Ügyeljen arra, hogy az üveglapokat (A és B) megfelelő sorrendben tegye vissza. Ellenőrizze az üveglapok szélénél lévő szimbólumot / nyomatot. Mindegyiken különbözőképpen néz ki, így a szét- és összeszerelés könnyebb.

Helyes felszereléskor az ajtó díszléce kattánó hangot ad.

Ellenőrizze, hogy a középső üveglapot megfelelően helyezte-e az ágyzatba.

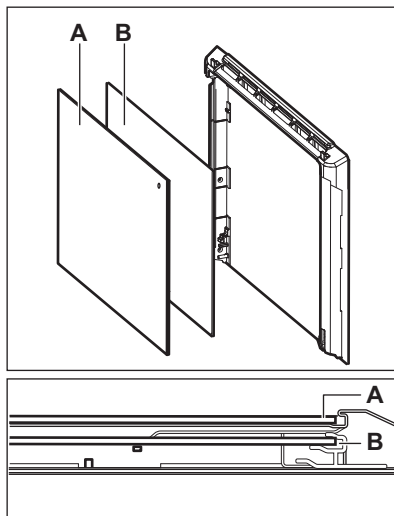

## 12.7 Hogyan cserélje: Lámpa

### ⚠ FIGYELMEZTETÉS!

Vigyázat! Áramütés-veszély!  
Az izzó forró lehet.

A zsímaradék ráégésének elkerülésére mindig kendővel fogja meg a halogénizzót.

### A sütővilágítás izzójának cseréje előtt:

#### 1. lépés

Kapcsolja ki a sütőt. Várja meg, míg a sütő lehül.

#### 2. lépés

Húzza ki a sütőt a hálózati aljzatból.

#### 3. lépés

Tegyen egy kendőt a sütőtér aljára.

## Hátsó lámpa

**1. lépés** Az üvegbura eltávolításához fordítsa azt az óramutató járásával ellentétes irányba.

**2. lépés** Tisztítsa meg az üvegbúrát.

**3. lépés** Cserélje ki az izzót egy megfelelő, 300 °C-ig hőálló izzóra.

**4. lépés** Szerelje fel az üvegbúrát.

## 13. HIBAELHÁRÍTÁS

### FIGYELMEZTETÉS!

Lásd a „Biztonság” című fejezetet.

### 13.1 Mi a teendő, ha...

A táblázatban nem szereplő bármilyen más esetben forduljon a márkaszervizhez.

A készülék nem kapcsol be vagy nem melegszik fel	
Probléma	Ellenőrizze, ha...
A készüléket nem lehet bekapcsolni, vagy nem működik.	A készülék megfelelően csatlakozik az elektromos hálózathoz.
A készülék nem melegszik fel.	Az automatikus kikapcsolás ki van kapcsolva.
A készülék nem melegszik fel.	A készülék ajtaja zárva van.
A készülék nem melegszik fel.	Nem olvadt le a biztosíték.
A készülék nem melegszik fel.	A funkciózár ki van kapcsolva.

Alkotóelemek	
Probléma	Ellenőrizze, ha...
A sütővilágítás ki van kapcsolva.	Konvekciós levegő (nedves) bekapcsolva.
A lámpa nem működik.	Kiégett az izzó.
Nem működik a Hűshőmérő szenzor funkció.	A Hűshőmérő szenzor dugasza teljesen be van nyomva az aljzatba.

Hibakódok	
A kijelzőn a következő látható:	Ellenőrizze, ha...
Err C2	Kihúzta a Hűshőmérő szenzor dugaszát az aljzatból.
Err C3	A készülék ajtaja be van zárva, vagy az ajtózár nincs feloldva.
Err F102	A készülék ajtaja zárva van.
Err F102	Az ajtózár nincs feloldva.
00:00	Áramkimaradás történt. Állítsa be a pontos időt.
Ha a kijelzőn olyan hibakód látható, amely nem szerepel ebben a táblázatban, kapcsolja le és vissza a lakásban lévő kismegszakítót a készülék újraindításához. Ha a hibakód ismét megjelenik, forduljon a márkaszervizhez.	

Tisztítás	
Probléma	Ellenőrizze, ha...
A víz kifolyik a sütőtér bemélyedéséből.	Túl sok víz van a sütőtér mélyedésében.

## 13.2 A szerviz számára szükséges adatok

Ha nem talál megoldást egyedül a problémára, forduljon a márkakereskedőhöz vagy a hivatalos márkaszervizhez.

A márkaszerviz számára szükséges adatok az adattáblán találhatóak. Az adattábla a sütőtér elülső keretén található. Ne távolítsa el az adattáblát a készülék sütőterének keretéről.

### Javasoljuk, hogy írja ide az adatokat:

Modell (Mod.) .....

Termékszám (PNC) .....

Sorozatszám (S.N.) .....

## 14. MŰSZAKI ADATOK

### 14.1 Műszaki adatok

Feszültség 220 - 240 V

Frekvencia 50 - 60 Hz

## 15. ENERGIAHATÉKONYSÁG

### 15.1 Termékismertető és termékismertető lap az EU Ecodesign és Energiacímkézési Szabályzatának megfelelően

Gyártó neve	Electrolux	
Modellazonosító	EOD6P77X 949499846 EOD6P77Z 949499847 KODDP77X 949499845	
Energihatékonysági szám	81.2	
Energihatékonysági osztály	A+	
Villamosenergia-fogyasztás normál terhelés, alsó + felső sütés mellett	0.93kWh/ciklus	
Energiafogyasztás normál terhelésnél, légkeveréses üzemmód mellett	0.69kWh/ciklus	
Sütőterek száma	1	
Hőforrás	Elektromosság	
Hangerő	72l	
A sütő fajtája	Beépíthető sütő	
Tömeg	EOD6P77X	33.0kg
	EOD6P77Z	33.0kg
	KODDP77X	32.8kg

## 15.2 Energiatakarékosság



A készülék több funkcióval is segít energiát megtakarítani a mindennapos főzés során.

Gondoskodjon arról, hogy a készülék működése közben az ajtó legyen becsukva. Sütés közben ne nyissa ki túl gyakran a készülék ajtaját. Tartsa tisztán az ajtótomítést, és ügyeljen rá, hogy megfelelően legyen a helyére rögzítve.

Fém főzőedényeket használjon az energiatakarékosság javítása érdekében.

Amikor lehetséges, kerülje a készülék előmelegítését.

Ha egyszerre több ételt készít, a sütések közötti szünet legyen a lehető legrövidebb.

### Légkeveréses sütés

Amikor csak lehetséges, a sütőfunkciókat légkeveréssel használja az energiatakarékosság érdekében.

### Maradékhő

A sütővilágítás és a légkeverés továbbra is működik. Amikor kikapcsolja a készüléket, a kijelző megjeleníti a maradékhőt. A maradékhőt használhatja az étel melegen tartásához.

A 30 percnél hosszabb ideig tartó sütés során a befejezés előtt 3 - 10 perccel csökkentse a készülék hőmérsékletét a minimum értékre. A készülékben levő maradékhő tovább folytatja a sütést.

A maradékhőt más ételek felmelegítéséhez is használhatja.

### Ételek melegen tartása

A maradékhőt használhatja az étel melegen tartásához. Ehhez válassza a lehető legalacsonyabb hőmérséklet-beállítást. A maradékhő visszajelző vagy a hőmérséklet megjelenik a kijelzőn.

### Sütés kikapcsolt sütővilágítással

Sütés közben kapcsolja ki a sütővilágítást. Csak akkor kapcsolja be, amikor szükség van rá.

### Konvekciós levegő (nedves)

A funkciót arra tervezték, hogy energiát takarítson meg a sütés során.

E funkció használatakor a sütővilágítás 30 másodperc elteltével automatikusan kikapcsol. A sütővilágítást ismét bekapcsolhatja, azonban ez a lépés csökkenti a várható energiamegtakarítás mértékét.

## 16. A MENÜ FELÉPÍTÉSE

### 16.1 Menü

1. lépés



2. lépés



3. lépés



4. lépés



5. lépés





- válassza ezt a Menü-re lépés-hez.

Válassza ki a kiegészítő funkciót a Menü struktúrából, és nyomja meg a következő gombot: **OK**.

Válassza ki a beállítást.

**OK** - nyomja meg a beállítás megerősítéséhez.

Állítsa be az értéket, majd nyomja meg a **OK** gombot.

Forgassa a sütőfunkciók szabályozógombját kikapcsolt helyzetbe, és lépjen ki innen: Menü.

## A Menü felépítése

Előre programozott sütés

Tisztítás

Beállítások

### Beállítások

01	Pontos idő	Módosítás	02	Kijelző fényerő	1 - 5
03	Nyomógomb Hang	1 - Hangjelzés 2 - Kattanás 3 - Hang kikapcsolva	04	Figyelmeztető hangerő	1 - 4
05	Hűhőmérő szenzor - műveletek	1 - Riasztás és leállítás 2 - Riasztás	06	Működésidőzítő	Be/Ki
07	Sütő világítás	Be/Ki	08	Gyors felfűtés	Be/Ki
09	Tisztítás emlékeztető	Be/Ki	10	Demo üzemmód	Aktiváló kód: 2468
11	Szoftver verzió	Ellenőrzés	12	Összes beállítás törlése	Igen / Nem

## 17. KÖRNYEZETVÉDELMI TUDNIVALÓK

A következő jelzéssel ellátott anyagokat hasznosítsa újra. Újrahasznosításához tegye a megfelelő konténerekbe a csomagolást. Járuljon hozzá környezetünk és egészségünk védelméhez, és hasznosítsa újra az elektromos és elektronikus hulladékot. A

tiltó szimbólummal ellátott készüléket ne dobja a háztartási hulladék közé. Juttassa el a készüléket a helyi újrahasznosító telepre, vagy lépjen kapcsolatba a hulladékkezelésért felelős hivatallal.

# Laipni lūdzam Electrolux pasaulē! Pateicamies jums, ka iegādājāties mūsu ierīci.



Atbilstoši mūsu ilgtspējīguma mērķiem mēs samazinām papīra daudzumu un nodrošinām lietošanas instrukcijas tiešsaistē. Atrodiet pilno lietošanas instrukciju vietnē [electrolux.com/manuals](http://electrolux.com/manuals)



saņemtu lietošanas ieteikumus un brošūras, kā arī traucējummeklēšanas, servisa un remonta informāciju vietnē [electrolux.com/support](http://electrolux.com/support)



Lai saņemtu vairāk receptes, ieteikumus un traucējummeklēšanas padomus, lejupielādējiet lietotni **My Electrolux Kitchen**.



Izmaiņu tiesības rezervētas.

## SATURS

1. DROŠĪBAS INFORMĀCIJA.....	190
2. DROŠĪBAS NORĀDĪJUMI.....	192
3. UZSTĀDĪŠANA.....	195
4. IZSTRĀDĀJUMA APRAKSTS.....	197
5. VADĪBAS PANELIS.....	197
6. PIRMS PIRMĀS LIETOŠANAS REIZES.....	198
7. IZMANTOŠANA IKDIENĀ.....	199
8. PULKSTEŅA FUNKCIJAS.....	204
9. PIEDERUMU LIETOŠANA.....	206
10. PAPILDFUNKCIJAS.....	208
11. PADOMI UN IETEIKUMI.....	208
12. KOPŠANA UN TĪRĪŠANA.....	211
13. PROBLĒMRISINĀŠANA.....	216
14. TEHNISKIE DATI.....	217
15. ENERGOEFEKTIVITĀTE.....	218
16. IZVĒLNES STRUKTŪRA.....	219
17. APSVĒRUMI PAR VIDES AIZSARDZĪBU.....	220

## 1. ⚠ DROŠĪBAS INFORMĀCIJA

Pirms ierīces uzstādīšanas un lietošanas rūpīgi izlasiet pievienotos norādījumus. Ražotājs neatbild par savainojumiem un bojājumiem, kas radušies ierīces nepareizas uzstādīšanas vai izmantošanas rezultātā. Glabājiet šīs instrukcijas drošā, pieejamā vietā, lai tās varētu izmantot nākotnē.

## 1.1 Bērnu un neaizsargātu personu drošība

- Šo ierīci drīkst izmantot bērni no 8 gadu vecuma un cilvēki ar ierobežotām fiziskām, sensorām vai garīgām spējām vai pieredzes un zināšanu trūkumu atbildīgas personas uzraudzībā vai, ja tie ir informēti par ierīces drošu lietošanu un izprot potenciālos riskus. Bērniem no līdz 8 gadu vecumam un personām ar ļoti plašu un sarežģītu invaliditāti jāliedz piekļuve ierīcei, ja vien tos nepārtraukti neuzrauga.
- Mazi bērni jāuzrauga, lai viņi nerotaļātos ar ierīci.
- Neļaujiet bērniem tuvoties iepakojumam un atbrīvojieties no tā pienācīgā veidā.
- UZMANĪBU: Ierīce un tās pieejamās detaļas lietošanas laikā sakarst. Neļaujiet bērniem un mājdzīvniekiem atrasties ierīces tuvumā, kad tā tiek lietota vai atdziest.
- Ja ierīcei ir bērnu drošības ierīce, tā jāaktivizē.
- Bērni nedrīkst tīrīt ierīci un veikt tās apkopi bez uzraudzības.

## 1.2 Vispārīgā drošība

- Šī ierīce paredzēta tikai ēdiena gatavošanai.
- Šī ierīce ir izstrādāta tikai izmantošanai mājas apstākļos un telpās.
- Šo ierīci var izmantot birojos, viesnīcu viesu numuriņos, pansiju viesu numuriņos, lauku viesu mājās un citās līdzīgās uzturēšanās vietās, kurās izmantošana nepārsniedz (vidējo) mājsaimniecības lietošanas intensitāti.
- Ierīces uzstādīšanu un vada nomaiņu drīkst veikt tikai kvalificēts speciālists.
- Nelietojiet ierīci pirms tās iebūvēšanas.
- Pirms visu veidu apkopes veikšanas atvienojiet ierīci no elektrotīkla.
- Ja elektrības vads ir bojāts, lai izvairītos no elektrības trieciena riska, tas jānomaina ražotājam, pilnvarotam servisa centram vai citam kvalificētam speciālistam.
- UZMANĪBU: Pirms spuldzes nomaiņas pārliedzinieties, ka ierīce ir izslēgta, lai izvairītos no strāvas trieciena iespējamības.

- **UZMANĪBU:** Ierīce un tās pieejamās detaļas lietošanas laikā sakarst. Nepieskarieties sildelementiem un ierīces iekšienes virsmai.
- Vienmēr izmantojiet cimodus, lai izņemtu vai ievietotu papildpiederumus vai gatavošanas traukus.
- Lai izņemtu plauktu balstus, vispirms pavelciet nost no sānu sienām plauktu balsta priekšpusi, un tad aizmugurējo daļu. Uzstādiet plauktu atbalstus, veicot iepriekšminētās darbības pretējā secībā.
- Ierīces tīrīšanai neizmantojiet tvaika tīrītāju.
- Plīts virsmas stikla durvju tīrīšanai neizmantojiet raupjus, abrazīvus tīrīšanas līdzekļus vai asus metāla skrāpjus, jo tie var saskrāpēt virsmas, un tādējādi stikls var saplīst.
- Pirms pirolītiskās tīrīšanas izņemiet piederumus no cepeškrāsns un noslaukiet izlijušās vielas.

## 2. DROŠĪBAS NORĀDĪJUMI

### 2.1 Uzstādīšana



#### **BRĪDINĀJUMS!**

Ierīci drīkst uzstādīt tikai kvalificēta persona.

- Noņemiet visu iesaiņojumu.
- Neuzstādiēt un nelietojiet bojātu ierīci.
- Ievērojiet kopā ar ierīci piegādātās uzstādīšanas norādes.
- Vienmēr uzmanīgi pārvietojiet ierīci, jo tā ir smaga. Vienmēr izmantojiet drošības cimodus un slēgtus apavus.
- Nevelciet ierīci aiz roktura.
- Uzstādiēt ierīci drošā un atbilstošā vietā, kas atbilst uzstādīšanas prasībām.
- Nodrošiniet starp blakus uzstādītām ierīcēm piemērotu attālumu.
- Pirms ierīces uzstādīšanas pārlicinieties, ka būs iespējams brīvi atvērt tās durvis.
- Ierīce ir aprīkota ar elektrisku dzesēšanas sistēmu. Tā ir jādarbina ar elektrības padevi.

Skapīša minimālais augstums (skapīša zem darba virsmas minimālais augstums)	590 (600) mm
Skapīša platums	560 mm
Skapīša dziļums	550 (550) mm
Ierīces priekšpuses augstums	594 mm
Ierīces aizmugures augstums	576 mm
Ierīces priekšpuses platums	595 mm
Ierīces aizmugures platums	559 mm
Ierīces dziļums	569 mm
Ierīces iebūvēšanas dziļums	548 mm
Ierīces dziļums ar atvērtām durvīm	1022 mm
Ventilācijas atveres minimālais izmērs. Atvere apakšējā aizmugurējā daļā	560x20 mm



Strāvas kabeļa garums. Kabelis tiek novietots aiz- mugurējā labajā stūrī	1500 mm
Montāžas skrūves	4x25 mm

## 2.2 Elektrotīkla savienojums

### BRĪDINĀJUMS!

Var izraisīt ugunsgrēku un elektrošoku.

- Elektrības padeves pieslēgšana jāveic sertificētam elektriķim.
- Ierīcei jābūt iezemētai.
- Pārliecinieties, ka tehnisko datu plāksnītē norādītie parametri atbilst elektrotīkla parametriem.
- Vienmēr izmantojiet pareizi uzstādītu un drošu kontaktligzdu.
- Nelietojiet daudzkontakta adapterus vai pagarinātājus.
- Rīkojieties uzmanīgi, lai nesabojātu kontaktspraudni un kabeli. Ja iekārtas elektropadeves kabeli nepieciešams nomainīt, to jāveic tuvākajā autorizētajā servisa centrā.
- Neļaujiet strāvas kabeļiem saskarties ar ierīces durvīm vai nišu zem ierīces vai atrasties to tuvumā, it īpaši, ja tā darbojas vai durvis ir karstas.
- Daļas, kas nodrošina aizsardzību pret elektrošoku no strāvu vadošiem un izolētajiem elementiem, jānostiprina tā, lai tos nevarētu noņemt bez instrumentiem.
- Pieslēdziet kontaktspraudni kontaktligzdai tikai uzstādīšanas beigās. Pārbaudiet, vai pēc uzstādīšanas kontaktspraudnim var brīvi piekļūt.
- Ja kontaktligzda ir vaļīga, neievietojiet tajā kontaktspraudni.
- Nekad neatslēdziet ierīci no tīkla, velkot aiz strāvas kabeļa. Vienmēr velciet aiz kontaktspraudņa.
- Ir jāizmanto atbilstošas izolācijas ierīces: automātslēdži, drošinātāji (no turētajiem izskrūvējami drošinātāji), zemējuma noplūdes automātslēdži un savienotāji.
- Elektroinstalācijā jābūt izolācijas ierīcei, kas ļauj atvienot ierīci no visiem elektrotīkla poliem. Izolācijas ierīcē atstarpei starp kontaktiem jābūt vismaz 3 mm.

- Pilnībā aizveriet ierīces durvis pirms kontaktspraudņa ievietošanas elektrotīkla kontaktligzdā.
- Šī ierīce ir aprīkota ar barošanas vadu un kontaktdakšu.

### Uzstādīšanai un nomaīnai Eiropā piemērotie kabeļu veidi:

H07 RN-F, H05 RN-F, H05 RRF, H05 VV-F, H05 V2V2-F (T90), H05 BB-F

Kabeļa vadu šķērsgriezumu dati ir norādīti tehnisko datu plāksnītes kopjaudas sadaļā. Varat skatīt arī tabulu:

Kopējā jauda (W)	Vada šķērsgriezums (mm <sup>2</sup> )
maksimāli 1380	3x0.75
maksimāli 2300	3x1
maksimāli 3680	3x1.5

Zemējuma vadam (zaļas/dzeltenas krāsas kabelis) jābūt par 2 cm garākam nekā brūnajam fāzes un zilajam neitrālajiem kabeļiem.

## 2.3 Lietošana

### BRĪDINĀJUMS!

Pastāv traumu, apdegumu, elektrošoka vai sprādziena risks.

- Nemainiet šī produkta specifikāciju.
- Pārliecinieties, ka ierīces ventilācijas atveres nav nosprostotas.
- Lietošanas laikā neatstājiet ierīci bez uzraudzības.
- Izslēdziet ierīci pēc katras lietošanas reizes.
- Ievērojiet piesardzību, atverot ierīces durvis, kamēr tā darbojas. Var notikt karsta gaisa izplūšana.
- Nelietojiet ierīci ar mitrām rokām, vai ja ierīce nonākusi saskarē ar ūdeni.
- Nepielietojiet spiedienu uz cepeškrāsns durvīm.
- Nelietojiet ierīci kā darba virsmu vai uzglabāšanai paredzētu virsmu.
- Atveriet ierīces durvis piesardzīgi. Izmantojot sastāvdaļas, kas satur spirtu,

var rasties spirta tvaiku un gaisa maisījums.

- Neļaujiet dzirkstelēm vai atvērtai liesmai nonākt saskarē ar ierīci, kad atverat durvis.
- Neievietojiet ierīcē un neglabājiet tās tuvumā vai uz tās viegli uzliesmojošas vielas vai ar viegli uzliesmojošām vielām piesūcinātus priekšmetus.

### **BRĪDINĀJUMS!**

Pastāv ierīces bojājumu risks.

- Lai novērstu emaljas bojājumus vai krāsas maiņu:
  - neievietojiet cepeškrāsns traukus vai citus priekšmetus nepastarpināti uz ierīces grīdas.
  - nenovietojiet alumīnija foliju nepastarpināti uz ierīces grīdas;
  - neļiejiet ūdeni karstā ierīcē.
  - neatstājiet ierīcē mitrus traukus un produktus pēc gatavošanas beigām.
  - ievērojiet piesardzību, izņemot vai ievietojot papildaprīkojumu.
- Emaljas vai nerūsējošā tērauda krāsas maiņa neietekmē ierīces darbību.
- Mitrām kūkām izmantojot dziļo pannu. Augļu sulas var radīt paliekošus traipus.
- Vienmēr gatavojiet pārtiku ar aizvērtām ierīces durvīm.
- Ja ierīce ir uzstādīta aiz mēbeļu paneļa (piemēram, aiz durvīm), pārlicinieties, ka ierīces darbības laikā šis durvis nekad nav aizvērtas. Aiz aizvērtā mēbeļu paneļa var uzkrāties siltums un mitrums un attiecīgi izraisīt ierīces, iebūvētās mēbeles vai grīdas bojājumus. Neaizveriet mēbeļu paneļi līdz ierīce pēc lietošanas nav pilnīgi atdzisusi.

## 2.4 Aprūpe un tīrīšana

### **BRĪDINĀJUMS!**

Pastāv savainojumu un ierīces aizdegšanās un bojājumu risks.

- Pirms apkopes izslēdziet ierīci un atvienojiet to no elektrotīkla.
- Pārlicinieties, vai ierīce ir auksta. Pastāv risks, ka stikla paneļi var iepīst.

- Ja durvju stikla paneļi tiek bojāti, nomainiet tos nekavējoties. Sazinieties ar pilnvaroto servisa centru.
- Noņemot durvis no ierīces, rīkojieties uzmanīgi. Durvis ir smagas!
- Regulāri tīriet ierīci, lai novērstu virsmas materiāla nolietošanos.
- Tīriet ierīci ar mitru, mīkstu drānu. Izmantojiet tikai neitrālus mazgāšanas līdzekļus. Neizmantojiet abrazīvus izstrādājumus, abrazīvus sūkļus, šķīdinātājus vai metāla priekšmetus.
- Ja lietojat cepeškrāsns tīrīšanai paredzētus aerosolus, ievērojiet ražotāja drošības norādījumus, kas atrodami uz iepakojuma.

## 2.5 Pirolītiskā tīrīšana

### **BRĪDINĀJUMS!**

Savainojumu/aizdegšanās/ķīmisko izmešu (dūmu) risks pirolītiskajā režīmā.

- Pirms pirolītiskās tīrīšanas un iepriekšējās karsēšanas izņemiet no cepeškrāsns iekšpusēs.
  - Jebkurus pārmērīgus pārtikas atlikumus, izlījušo/ uzkrājušos eļļu vai taukvielas.
  - Visus izņemamos priekšmetus (tostarp, plaukti, sānu vadotnes utt. daļas, kuras ietilpst iekārtas komplektācijā), jo īpaši nepiedegošos katlus, pannas, paplātes, piederumus utt.
- Uzmanīgi izlasiet visas norādes par pirolītisko tīrīšanu.
- Neļaujiet bērniem tuvoties iekārtai, kamēr darbojas pirolītiskā tīrīšana. Ierīce kļūst ļoti karsta un no priekšējām ventilācijas atverēm izplūst karsts gaiss.
- Pirolītiskā tīrīšana ir augstas temperatūras process, kurš var izraisīt izgarojumu rašanos no gatavotās pārtikas atliekām un konstrukcijas materiāliem, tāpēc patērētājiem tiek ieteikts tālāk minētais.
  - nodrošiniet labu ventilāciju pirolītiskās tīrīšanas laikā un pēc tās.
  - nodrošiniet labu ventilāciju iepriekšējās karsēšanas laikā un pēc tās.
- Neizslāktiet vai neizleļiet ūdeni uz cepeškrāsns durvīm pirolītiskās tīrīšanas

laikā vai pēc tās, lai izvairītos no stikla paneļu bojāšanas.

- Ar pirolītisko funkciju aprīkoto cepeškrāšņu / gatavoto ēdienu palieku izdalītie izgarojumi, saskaņā ar aprakstu, nav kaitīgi cilvēkiem, tai skaitā maziem vai personām ar veselības traucējumiem.
- Pirolītiskās tīrīšanas un iepriekšējās karsēšanas laikā un pēc tās turiet mājdzīvniekus tālāk no iekārtas. Mazi mājdzīvnieki (it īpaši putni un rāpuļi) var būt ļoti jutīgi pret temperatūras izmaiņām un radītajiem izgarojumiem.
- Nepiedegošās virsmas uz katliem, pannām, paplātēm utt. var tikt bojātas ar pirolītiskās tīrīšanas procesa augsto temperatūru visās pirolītiskajās cepeškrāsnīs un tās var būt arī neliela daudzuma kaitīgu izgarojumu avots.

## 2.6 Iekšējais apgaismojums

### BRĪDINĀJUMS!

Pastāv risks saņemt elektrošoku.

- Informācija par šajā produktā esošo lampu (lampām) un atsevišķi nopērkamajām rezerves lampām: Šīs lampas ir paredzētas ekstremāliem fiziskajiem apstākļiem, piemēram, temperatūrai, vibrācijai, mitrumam, māsaimniecības

ierīcēs vai paredzētas informēšanai par ierīces darbības statusu. Tās nav paredzētas citiem lietošanas veidiem un nav piemērotas māsaimniecības telpu apgaismojumam.

- Šis ražojums satur gaismas avotu, kura energoefektivitātes klase ir G.
- Izmantojiet tikai tādu pašu specifiku izpildes.

## 2.7 Serviss

- Lai salabotu ierīci, sazinieties ar pilnvarotu servisa centru.
- Izmantojiet tikai oriģinālās rezerves daļas.

## 2.8 Utilizācija

### BRĪDINĀJUMS!

Pastāv savainošanās vai nosmakšanas risks.

- Sazinieties ar vietējās pašvaldības iestādēm, lai noskaidrotu, kā utilizēt ierīci.
- Atvienojiet ierīci no elektropadeves.
- Nogrieziet strāvas kabeli netālu no ierīces un utilizējiet to.
- Noņemiet durvju fiksatoru, lai bērni vai mājdzīvnieki nevarētu sevi iesprostot ierīcē.

## 3. UZSTĀDĪŠANA

### BRĪDINĀJUMS!

Skatiet sadaļu "Drošība".

## 3.1 Iebūve



[www.youtube.com/electrolux](http://www.youtube.com/electrolux)  
[www.youtube.com/aeg](http://www.youtube.com/aeg)

How to install your AEG/Electrolux  
Oven - Column installation



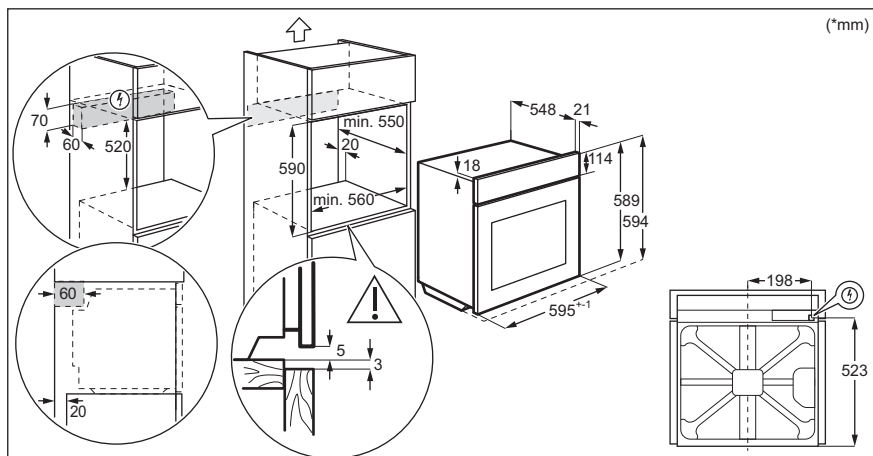
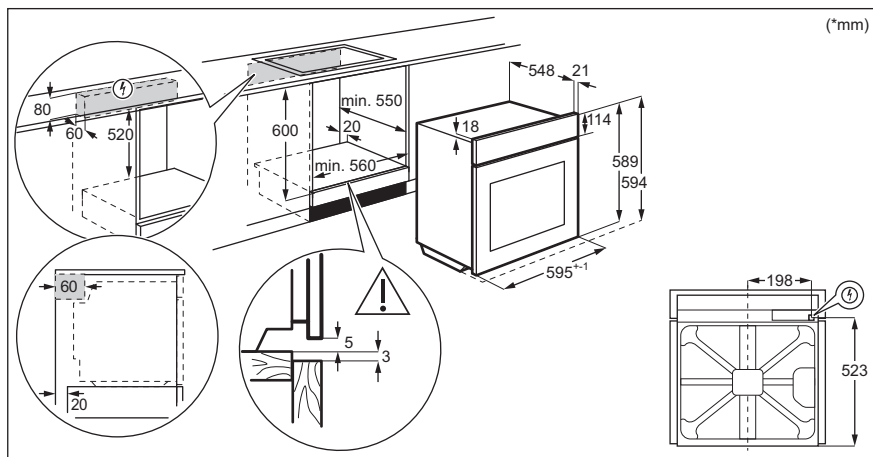

### 3.2 Ierīces nostiprināšana pie virtuves mēbelēm

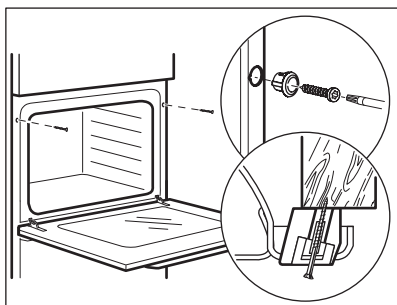

## 4. IZSTRĀDĀJUMA APRAKSTS

### 4.1 Vispārējs pārskats

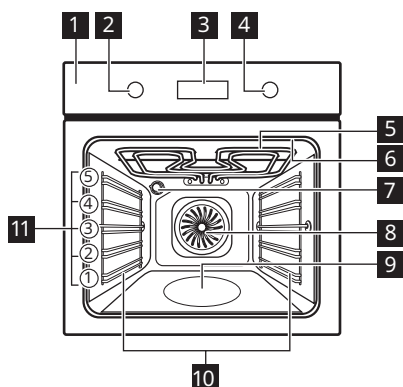

- 1 Vadības panelis
- 2 Karsēšanas funkciju pārslēgš
- 3 Displejs
- 4 Vadības regulators
- 5 Sildelements
- 6 Termozondes kontaktligzda
- 7 Lampa
- 8 Ventilators
- 9 Tilpnes reljefs
- 10 Plaukta atbalsts, izņemams
- 11 Plauktu līmeņi

### 4.2 Papildpiederumi

- **Restots plaukts**  
Gatavošanas traukiem, kūku formām, cepešiem.
- **Cepamā Paplāte**  
Kūkām un biskvītiem.
- **Grila/cepamā panna**  
Paredzēts(-a) aprūnināšanai un cepšanai vai kā paliktis tauku savākšanai.

- **Termozonde**  
Ēdiena gatavības pakāpes noteikšanai.
- **Teleskopiskās vadotnes**  
Izmantojot teleskopiskās vadotnes, jūs varat ērtāk ievietot cepeškrāsnī un izņemt no tās paplātes.

## 5. VADĪBAS PANELIS

### 5.1 Iegremdējamie regulatori

Lai lietotu ierīci, piespiediet regulatoru. Regulators izvirsīs uz āru.

### 5.2 Vadības paneļa pārskats

Atlasiet karsēšanas funkciju, lai ieslēgtu ierīci. Pagrieziet karsēšanas funkciju regulatoru pozīcijā izslēgts, lai izslēgtu ierīci.

				OK
Taimers	Ātrā uzsildšana	Apgaismojums (lampa)	Termozonde	Apstiprināt iestatījumu

## 5.3 Displejs

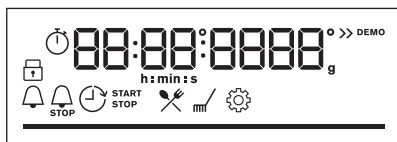

Displejs ar galvenajām funkcijām.

### Displeja indikatori

#### Galvenie indikatori



Bloķēšana



Gatavošanas palīgs



Tīrīšana



Iestatījumi



Ātrā uzsilšana

#### Taimera indikatori



Laika atgādinājums



Beigu laiks



Atliktais starts



Laika skaitīšana

**Prograsa josla** — temperatūrai vai laikam. Kad ierīce sasniedz iestatīto temperatūru, josla visa deg sarkanā krāsā.

Gatavošanas ar tvaiku indikators



Termozonde indikators



## 6. PIRMS PIRMĀS LIETOŠANAS REIZES

### ⚠ BRĪDINĀJUMS!

Skatiet sadaļu "Drošība".

### 6.1 Sākotnējā tīrīšana

Pirms pirmreizējās lietošanas iztīriet ierīci un iestatiet laiku:



00:00

Iestatiet laiku. Nospiediet OK.

### 6.2 Sākotnējā uzkarsēšana

Iepriekš uzkarsējiet tukšu cepeškrāsni pirms pirmās lietošanas.

**1. solis** Izņemiet no cepeškrāsns visus piederumus un noņemamos plauktu balstus.

**2. solis** Iestatiet maksimālo temperatūru funkcijai:   
Ļaujiet cepeškrāsnij darboties 1 st.

**3. solis** Iestatiet maksimālo temperatūru funkcijai:   
Ļaujiet cepeškrāsnij darboties 15 min.

 Iepriekšējās karsēšanas laikā no cepeškrāsns var izdalīties aromāts un dūmi. Nodrošiniet telpā ventilāciju.

## 7. IZMANTOŠANA IKDIENĀ

### BRĪDINĀJUMS!

Skatiet sadaļu "Drošība".

### 7.1 Iestatīšana. Karsēšanas funkcijas

**1. solis** Pagrieziet karsēšanas funkciju pārslēgu un atlasiet karsēšanas funkciju.

**2. solis** Pagrieziet vadības pārslēgu, lai iestatītu temperatūru.

Nospiediet un turiet nospiestu  , lai ieslēgtu funkciju: Ātrā uzsilšana. Tā ir pieejama dažām cepeškrāsns funkcijām.

#### Gatavošana ar tvaiku

Pārliecinieties, ka cepeškrāsns ir atdzisusi.

**1. solis.**

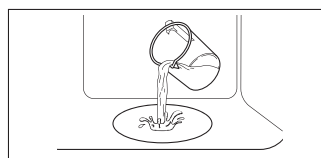

Uzpildiet cepeškrāsns tīltnes reljefu ar krāna ūdeni.

**2. solis**



Atlasiet tvaika karsēšanas funkciju.

**3. solis**



Iestatiet temperatūru.

**4. solis**

Iepriekšēji uzkaršējiet tukšu cepeškrāsnsi 10 minūtes, lai tajā raštos mitrums. Ievietojiet ēdienu cepeškrāsnī.

 Tīltnes cepeškrāsns tīltnes reljefa maksimālā ietilpība ir 250 ml. Neuzpildiet cepeškrāsns tīltnes reljefu gatavošanas laikā vai kamēr cepeškrāsns ir karsta.

#### Kad gatavošanas ar tvaiku beidzas:

**1. solis**

pagrieziet karsēšanas funkciju regulatoru pozīcijā izslēgts, lai izslēgtu cepeškrāsnsi.











**2. solis**

Uzmanīgi atveriet durvis. No cepeškrāsns izplūstošais mitrums var izraisīt apdegumus.

**3. solis.**

Pārliecinieties, ka cepeškrāsns ir atdzisusi. Izlejiet atlikušo ūdeni no cepeškrāsns tīltnes reljefa.

## 7.2 Karsēšanas funkcijas

Karsēšanas funkcija	Lietošana
 Karsēšana ar ventilatoru	Ēdiena vienlaicīgai cepšanai un kaltēšanai līdz pat trīs plauktu līmenī. Iestatiet par 20–40 °C zemāku temperatūru nekā Augš./Apakškarsēšana.
 Augš./Apakškarsēšana	Ēdiena gatavošana un cepšana viena plaukta līmenī.
 SteamBake	Mitruma pievienošanai gatavošanas laikā. Pareizas krāsas un kraukšķīgas virskārtas iegūšanai cepšanas laikā. Sulīguma piešķiršanai ēdienam atkārtotas uzsildīšanas laikā. Augļu vai dārzeņu konservēšanai.
 Picas funkcija	Picas cepšanai. Kārtīgai apbrūnināšanai, lai padarītu kraukšķīgu apakšu.
 Apakškarsēšana	Kūku ar kraukšķīgu pamatni cepšanai un pārtikas konservēšanai.
 Saldēta pārtika	Pusfabrikātu kraukšķīguma (piem., kartupeļi frī, kartupeļu daiviņas vai pildītas pankūciņas) panākšanai.
 Ventilatora kars. ar mitrumu	Šī funkcija ir paredzēta enerģijas taupīšanai gatavošanas laikā. Izmantojot šo funkciju, temperatūra cepeškrāsnī iekšpusē var atšķirties no iestatītās temperatūras. Tiek izmantots atlikušais siltums. Sildīšanas jaudu var samazināt. Plašāka informācija pieejama nodaļā "Ikdienas lietošana" sniegtajās piezīmēs par: Ventilatora kars. ar mitrumu.
 Grils	Plānu produktu grilēšanai un maizes grauздēšanai.
 Infratermiskā grilēšana	Lielākus cepeša gabalu un mājputnu gaļas ar kauliem cepšanai vienā plaukta līmenī. Sacepumu pagatavošana un apbrūnināšana.
 Izvēlne	Lai atvērtu izvēlni: Gatavošanas palīgs, Tīrīšana, Iestatījumi.

## 7.3 Piezīmes par: Ventilatora kars. ar mitrumu

Šī funkcija tika izmantota, lai atbilstu energoefektivitātes klases un ekodizaina prasībām (saskaņā ar EU 65/2014 un EU 66/2014). Pārbaudes saskaņā ar IEC/EN 60350-1.

Cepeškrāsnis durvīm jābūt aizvērtām cepšanas laikā, lai funkcija netiktu pārtraukta un cepeškrāsnis darbotos ar vislielāko iespējamo energoefektivitāti.

Izmantojot šo funkciju, lampa automātiski izslēdzas pēc 30 sekundēm.

Gatavošanas norādījumus skatiet sadaļā "Ieteikumi un padomi" Ventilatora kars. ar



mitrumu. Vispārīgus elektroenerģijas taupīšanas ieteikumus skatiet nodaļas

“Energoefektivitāte” sadaļā “Elektroenerģijas taupīšana”.

## 7.4 Kā iestatīt: Gatavošanas palīgs

Katram ēdienam šajā apakšizvēlnē ir ieteikta karsēšanas funkcija un temperatūra. Izmantojiet funkciju, lai ātri pagatavotu ēdienu, izmantojot noklusējuma iestatījumus. Gatavošanas laikā varat arī regulēt laiku un temperatūru.

Kad funkcija beidz darbību, pārbaudiet, vai ēdiens ir gatavs.

Dažus ēdienus var gatavot arī ar:		Ēdiena sagatavotības pakāpe:	
<ul style="list-style-type: none"> <li>Termozonde</li> </ul>		<ul style="list-style-type: none"> <li>Pusjēls</li> <li>Vidējs</li> <li>Labi izcepts</li> </ul>	
1. solis.	2. solis	3. solis	4. solis
		P1 - P...	OK
Atveriet izvēlni.	Atlasiet Gatavošanas palīgu. Nospiediet OK.	Atlasiet ēdiena veidu. Nospiediet OK.	Ievietojiet ēdienu cepeškrāsnī. Apstipriniet iestatījumu.













## 7.5 Gatavošanas palīgs



























Apzīmējumi	
	Ūdens daudzums tvaika funkcijas darbināšanai.
	Pirms ēdiena gatavošanas uzsildiet ierīci.

Apzīmējumi	
	Plaukta līmenis.

Displejā redzams **P** un **skaitlis**, kas apzīmē ēdienu, kuru varat pārbaudīt tabulā.

Ēdiena veids	Svars	Plaukta līmenis / papildpiederumi
<b>1</b> Liellopu gaļas ceptis, pusjēls		
<b>2</b> Liellopu gaļas ceptis, vidēji izcepts	1 - 1,5 kg; 4–5 cm biezi gabali	<b>2</b> ; cepamā paplāte Pāris minūtes apcepiet gaļu karstā pannā. Ievietojiet ierīcē.
<b>3</b> Liellopu gaļas ceptis, pilnībā izcepts		
<b>4</b> Steiks, vidēji izcepts	180 - 220 g katram gabalam; 3 cm biezas šķēles	<b>3</b> ; cepamais trauks uz <b>restota plaukta</b> Pāris minūtes apcepiet gaļu karstā pannā. Ievietojiet ierīcē.

	Ēdiena veids	Svars	Plaukta līmenis / papildpiederumi
5	<b>Cepta / sautēta gaļa</b> (augstākā labuma ribiņas, ciska, pavēdere)	1.5 - 2 kg	 2; cepamais trauks uz <b>restota plaukta</b> Pāris minūtes apcepjiet gaļu karstā pannā. Pievienojiet šķidrumu. Ievietojiet ierīcē.
6	<b>Liellopu gaļas ceptis, pusjēls</b> (lēnā gatavošana)		
7	<b>Liellopu gaļas ceptis, vidēji izcepts</b> (lēnā gatavošana)	1 - 1.5 kg; 4–5 cm biezi gabali	 2; <b>cepamā paplāte</b> Izmantojiet savas iecienītākās garšvielas vai vienkārši pievienojiet sāli un svaigi maltus piparus. Pāris minūtes apcepjiet gaļu karstā pannā. Ievietojiet ierīcē.
8	<b>Liellopu gaļas ceptis, pilnībā izcepts</b> (lēnā gatavošana)		
9	<b>Fileja, pusjēla</b> (lēnā gatavošana)		
10	<b>Fileja, vidēji izcepta</b> (lēnā gatavošana)	0.5–1,5 kg; 5–6 cm biezi gabali	 2; <b>cepamā paplāte</b> Izmantojiet savas iecienītākās garšvielas vai vienkārši pievienojiet sāli un svaigi maltus piparus. Pāris minūtes apcepjiet gaļu karstā pannā. Ievietojiet ierīcē.
11	<b>Fileja, pilnībā izcepta</b> (lēnā gatavošana)		
12	<b>Teļa gaļas cepetis</b> (piemēram, plecs)	0.8 - 1.5 kg; 4 cm biezi gabali	 2; cepamais trauks uz <b>restota plaukta</b> Izmantojiet savas iecienītākās garšvielas. Pievienojiet šķidrumu. Cepiet aplātū.
13	<b>Cūkas kakla vai pleca cepetis</b>	1.5 - 2 kg	 2; cepamais trauks uz <b>restota plaukta</b> Gatavošanas laika vidū apgrieziet gaļu otrādi.
14	<b>Cūkgaļas plēstas strēmeles</b> (lēnā gatavošana)	1.5 - 2 kg	 2; <b>cepamā paplāte</b> Izmantojiet savas iecienītākās garšvielas. Gatavošanas laika vidū apgrieziet gaļu otrādi, lai tā iegūtu vienlīdzīgu brūnumu.
15	<b>Mugura, svaiga</b>	1 - 1.5 kg; 5–6 cm biezi gabali	 2; cepamais trauks uz <b>restota plaukta</b> Izmantojiet savas iecienītākās garšvielas.
16	<b>Cūkgaļas ribiņas</b>	2 - 3 kg; izmantojiet jēlas, 2–3 cm plānas cūkgaļas ribiņas	 3; <b>cepamā panna</b> Pievienojiet šķidrumu, lai aplātū pannas apakšu. Gatavošanas laika vidū apgrieziet gaļu otrādi.
17	<b>Jēra kāja ar kaulu</b>	1.5 - 2 kg; 7–9 cm biezi gabali	 2; cepamais trauks uz <b>cepamās paplātes</b> Pievienojiet šķidrumu. Gatavošanas laika vidū apgrieziet gaļu otrādi.
18	<b>Vesela vista</b>	1 - 1.5 kg; svaigi	 2;  200 ml; sautējamu terīne uz <b>cepamās paplātes</b> Izmantojiet savas iecienītākās garšvielas. Gatavošanas laika vidū apgrieziet gaļu otrādi, lai tā iegūtu vienlīdzīgu brūnumu.
19	<b>Vista, puse</b>	0.5 - 0.8 kg	 3; <b>cepamā paplāte</b> Izmantojiet savas iecienītākās garšvielas.

	Ēdiena veids	Svars	Plaukta līmenis / papildpiederumi
20	Vistas krūtiņa	180 - 200 g katram gabalam	  2; sautējuma trauks uz <b>restotā plaukta</b> Izmantojiet savas iecienītākās garšvielas. Pāris minūtes apcepiet gaļu karstā pannā.
21	Vistas stilbiņi, svaigi	-	 3; <b>cepamā paplāte</b> Ja vistas kājiņas ir iepriekš marinētas, iestatiet zemāku temperatūru un gatavojiet tās ilgāk.
22	Pīle, vesela	2 - 3 kg	 2; cepamais trauks uz <b>restota plaukta</b> Izmantojiet savas iecienītākās garšvielas. Ievietojiet gaļu cepamajā traukā. Gatavošanas laika vidū apgrieziet pīli otrādi.
23	Zoss, vesela	4 - 5 kg	 2; <b>cepamā panna</b> Izmantojiet savas iecienītākās garšvielas. Ievietojiet gaļu cepamajā paplātē. Gatavošanas laika vidū apgrieziet zosi otrādi.
24	Gaļas rulle	1 kg	 2; <b>restotais plaukts</b> Izmantojiet savas iecienītākās garšvielas.
25	Vesela zivs, grilēta	0.5 - 1 kg katrai zivij	 2; <b>cepamā paplāte</b> Pildiet zivi ar sviestu un izmantojiet savas iecienītākās garšvielas un garšaugus.
26	Zivs fileja	-	  3; sautējuma trauks uz <b>restotā plaukta</b> Izmantojiet savas iecienītākās garšvielas.
27	Siera kūka	-	 2;  28 cm kūkas veidne uz <b>restotā plaukta</b>
28	Ābolu kūka	-	  2;  100–150 ml; <b>cepamā paplāte</b>
29	Ābolu tarte	-	 2; pīrāgu veidne uz <b>restotā plaukta</b>
30	Ābolu pīrāgs	-	  2;  100–150 ml;  22 cm pīrāgu veidne uz <b>restotā plaukta</b>
31	Braunijs	2 kg mīklas	 3; <b>cepamā panna</b>
32	Šokolādes mafini	-	  2;  100–150 ml; mafinu veidne uz <b>restotā plaukta</b>
33	Kēkss	-	 2; kēksa veidne uz <b>restotā plaukta</b>
34	Krāsni cepti kartupeļi	1 kg	 2; <b>cepamā paplāte</b> Novietojiet veselus nemizotus kartupeļus uz cepamās paplātes.
35	Daiviņas	1 kg	 3; <b>cepamā paplāte</b> pārklāta ar cepamo papīru Izmantojiet savas iecienītākās garšvielas. Sagrieziet kartupeļus gabaliņos.

	Ēdiena veids	Svars	Plaukta līmenis / papildpiederumi
36	Grilēti jauktie dārzeņi	1 - 1.5 kg	3; <b>cepamā paplāte</b> pārklāta ar cepamo papīru Izmantojiet savas iecienītākās garšvielas. Sagrieziet dārzeņus gabaliņos.
37	Kroketes, saldētas	0.5 kg	3; <b>cepamā paplāte</b>
38	Kartupeļi, saldēti	0.75 kg	3; <b>cepamā paplāte</b>
39	Gaļas / dārzeņu lazanja ar sausajām makaronu plāksnēm	1 - 1.5 kg	2; sautējuma trauks uz <b>restotā plaukta</b>
40	Kartupeļu sacepums (svaigi kartupeļi)	1 - 1.5 kg	1; sautējuma trauks uz <b>restotā plaukta</b> Gatavošanas laika vidū apgrieziet ēdiena otrādi.
41	Svaiga pica, plānā	-	2;  100 ml; <b>cepamā paplāte</b> izklāta ar cepamo papīru
42	Svaiga pica, biezā	-	2; <b>cepamā paplāte</b> izklāta ar cepamo papīru
43	Kišs	-	2; cepamā veidne uz <b>restotā plaukta</b>
44	Bagete / čabata / baltmaize	0.8 kg	2;  150 ml; <b>cepamā paplāte</b> pārklāta ar cepamo papīru Baltmaizei nepieciešams ilgāks laiks.
45	Visu veidu graudu / rudzu / tumšā maize visu veidu graudu maizes veidnē	1 kg	2;  150 ml; <b>cepamā paplāte</b> pārklāta ar cepamo papīru / <b>restotais plaukts</b>

## 8. PULKSTEŅA FUNKCIJAS

### 8.1 Pulksteņa funkcijas

Pulksteņa funkcija	Izmantošana
 Laika atgādinājums	Beidzoties iestatītajam laikam, atskan skaņas signāls.
 Gatavošanas laiks	Beidzoties iestatītajam laikam, atskan skaņas signāls un pārtrauc darboties karsēšanas funkcija.
 Atliktais starts	Ēdiena gatavošanas sākuma un/vai beigu atlikšana.
 Laika skaitīšana	Maksimālais ilgums ir 23 st. 59 min. Šī funkcija neietekmē cepeškrāsns darbību. Lai ieslēgtu un izslēgtu Laika skaitīšanu, atlasiet: Izvēlne, Iestatījumi kombinācija.

## 8.2 Pulksteņa funkcijas iestatīšana

### Iestatīšana. Diennakts laiks

1. solis.



2. solis



3. solis.



Lai mainītu diennakts laiku, atveriet izvēlni un atlasiet opciju Iestatīt diennakts laiku.

Iestatiet pulksteni.

Nospiediet OK.

### Iestatīšana. Laika atgādinājums

1. solis



Nospiediet .

Displejā redzams  
0:00  

2. solis.



Iestatiet Laika atgādinājums

3. solis.



Nospiediet OK.

 Taimeris nekavējoties uzsāk laika atskaiti.

### Iestatīšana. Gatavošanas laiks

1. solis.



atlasiet karsēšanas funkciju un temperatūru.

2. solis.



Nospiediet atkārtoti .

Displejā redzams  
0:00  
  
STOP

3. solis.



Iestatiet gatavošanas laiku.

4. solis



Nospiediet OK.

 Taimeris nekavējoties uzsāk laika atskaiti.

### Iestatīšana. Atliktais starts

1. solis.



Atlasiet karsēšanas funkciju.

2. solis.



Nospiediet atkārtoti .

Displejā ir redzama jaunā iestatītā diennakts laika vērtība.  
 SĀKT

3. solis.



Iestatiet sākuma laiku.

4. solis



Nospiediet OK.

Displejā redzams  
--:--  
 PĀR-  
TRAUKT

5. solis.



Iestatiet beigu laiku.

6. solis



Nospiediet OK.

## Iestatīšana. Atliktais starts

 Taimeris uzsāk laika atskaiti iestatītajā sākuma laikā.

## 9. PIEDERUMU LIETOŠANA

### BRĪDINĀJUMS!

Skatiet sadaļu "Drošība".

### 9.1 Papildpiederumu ievietošana

Neliela iedobe augšpusē palielina drošību. Šīs iedobes arī palīdz novērst saskāšanās.

Augstā mala ap plauktu nelauj ēdiena gatavošanas traukiem noslidēt no plaukta.

#### Restots plaukts:

Iebīdiet plauktu starp cepeškrāsns līmeņa vadotnes stieniem tā, lai kājiņas būtu vērstas uz leju.

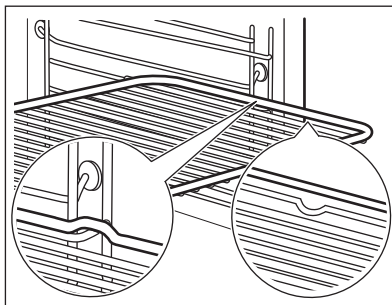

#### Cepamā Paplāte / Cepamā panna:

Iebīdiet cepamo paplāti starp plauktu atbalsta režģa vadotnēm.

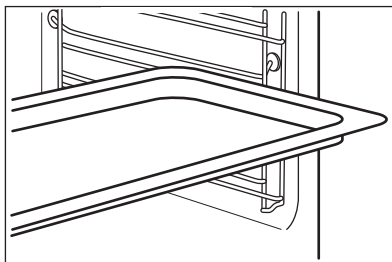

### 9.2 Termozonde

Termozonde — mēra temperatūru ēdiena iekšienē.

Iespējams iestatīt divu veidu temperatūras:

  
Cepeškrāsns temperatūra.

  
Ēdiena iekšējo temperatūru.

## Labākam gatavošanas rezultātam:

Ēdiena sastāvdaļām jābūt istabas temperatūrā.

Neizmantojiet to šķidru ēdienu pagatavošanai.

Gatavošanas laikā tam ir jāpaliek ēdienā.

### 9.3 Lietošana Termozonde

**1. solis** Ieslēdziet cepeškrāsni.

**2. solis** Iestatiet karsēšanas funkciju un, ja nepieciešams, cepeškrāsns temperatūru.

**3. solis** Ievietošana. Termozonde.

#### Gaļa, putnu gaļa un zivis

Ievietojiet galu Termozonde gaļas, zivs centrā, vēlams pašā biezākajā tās vietā. Nodrošiniet, ka vismaz 3/4 Termozonde atrodas ēdiena iekšpusē.

#### Sautējums terīnē

Ievietojiet galu Termozonde galu pašā sautējuma centrā. Termozonde jābūt stabili novietotam vienā vietā cepšanas laikā. Lai to panāktu, ievietojiet to cietā ēdiena sastāvdaļā. Lai nostiprinātu silikona rokturi, atbalstiet uz cepamā trauka malas. Termozonde. Gals Termozonde nedrīkst pieskarties cepamā trauka apakšai.

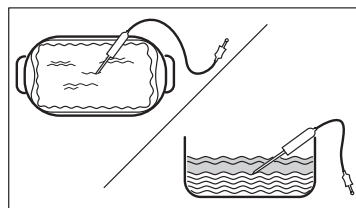
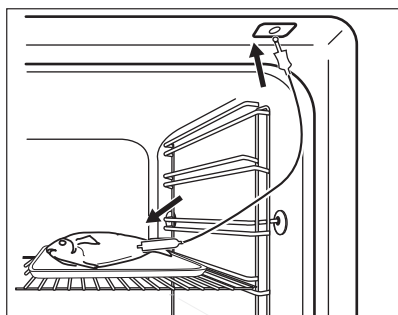

**4. solis** Iespraudiet Termozonde cepeškrāsns priekšpusē esošajā ligzdā. Displejā redzama pašreizējā temperatūra: Termozonde.

**5. solis.**  - nospiediet, lai iestatītu sensora iekšējo temperatūru.

**6. solis** Nospiediet **OK**, lai apstiprinātu izvēli. Ēdienam sasniedzot iestatīto temperatūru, atskanēs skaņas signāls. Jūs varat izvēlēties pārtraukt vai turpināt gatavošanu, lai pārļiecinātos, ka ēdiens ir labi izcepts.

**7. solis** Izņemiet Termozonde kontaktspraudni no ligzdas un izņemiet ēdienu no cepeškrāsns.

#### **BRĪDINĀJUMS!**

Pastāv apdedzināšanās risks, jo Termozonde sakarst. Rīkojieties uzmanīgi, atvienojot to un izņemot to no ēdiena.

## 10. PAPILDFUNKCIJAS

### 10.1 Bloķēšana

#### Šī iespēja novērš nejaušas izmaiņas ierīces darbībā.

Ieslēdziet to ierīces darbības laikā — iestatītā gatavošanas programma turpina darboties, vadības panelis ir bloķēts.

Ieslēdziet to laikā, kad ierīce ir izslēgta — to nevar ieslēgt, vadības panelis ir bloķēts.



OK

Nospiediet un turiet nospiestu

OK, lai ieslēgtu funkciju.  
Atskan signāls.

Nospiediet un turiet nospiestu OK,  
lai ieslēgtu funkciju.

Mirgo 3 x, kad ir ieslēgta bloķēšana.

### 10.2 Automātiskā izslēgšanās

Drošības nolūkā ierīce izslēdzas pēc kāda laika, ja karsēšanas funkcija darbojas un nemaināt nekādus iestatījumus.



(°C)



(st.)

30 - 115

12.5

120 - 195

8.5

200 - 245

5.5



(°C)

250 — maksimāli



(st.)

3

Automātiskā izslēgšanās nedarbojas ar šādām funkcijām: Apgaismojums (lampa), Termozonde, Atliktais starts.

### 10.3 Dzesēšanas ventilators

Ierīces darbības laikā dzesēšanas ventilators automātiski uztur ierīces virsmas vēsas. Izslēdzot ierīci, dzesēšanas ventilators var turpināt darboties, līdz ierīce būs atdzisusi.

## 11. PADOMI UN IETEIKUMI

### 11.1 Gatavošanas ieteikumi



Tabulās uzrādītā temperatūra un cepšanas laiki ir tikai orientējoši. Tie ir atkarīgi no receptēm un izmantoto sastāvdaļu kvalitātes un daudzuma.





Jūsu ierīce var cept un gatavot ēdianu citādāk nekā jūsu iepriekšējā ierīce. Tālāk redzamajos padomos attēloti ieteicamie temperatūras, gatavošanas laika un plauktu pozīciju iestatījumi noteiktiem ēdienu veidiem.





Ja nevarat atrast iestatījumus konkrētai receptei, meklējiet tai līdzīgu.

### 11.2 Ventilatora kars. ar mitrumu

Labāka rezultāta gūšanai ievērojiet laikus, kas uzskaitīti tabulā.





		 (°C)		 (min.)
Smalkmaizītes, 16 gabali	cepamā paplāte vai dziļā pan- na	180	2	20 - 30
Maizītes, 9 gabali	cepamā paplāte vai dziļā pan- na	180	2	30 - 40
Pica, saldēta, 0,35 kg	restots plaukts	220	2	10 - 15
Rulete	cepamā paplāte vai dziļā pan- na	170	2	25 - 35
Šok. kūkss ar riek- stiem	cepamā paplāte vai dziļā pan- na	175	3	25 - 30
Suflē, 6 gabali	keramikas ramekini uz restotā plaukta	200	3	25 - 30
Biskvītūkas pīrāga pamatne	forma ar līdzenu pamatni uz restotā plaukta	180	2	15 - 25
Biskvītūka ar pildīju- mu	sacepuma forma uz restotā plaukta	170	2	40 - 50
Vārīta zivs, 0,3 kg	cepamā paplāte vai dziļā pan- na	180	3	20 - 25
Vesela zivs, 0,2 kg	cepamā paplāte vai dziļā pan- na	180	3	25 - 35
Zivs fileja, 0,3 kg	picas paplāte uz restotā plauk- ta	180	3	25 - 30
Vārīta gaļa, 0,25 kg	cepamā paplāte vai dziļā pan- na	200	3	35 - 45
Šašliks, 0,5 kg	cepamā paplāte vai dziļā pan- na	200	3	25 - 30
Cepumi, 16 gabali	cepamā paplāte vai dziļā pan- na	180	2	20 - 30
Makarūni, 24 gabali	cepamā paplāte vai dziļā pan- na	180	2	25 - 35
Mufini, 12 gabali	cepamā paplāte vai dziļā pan- na	170	2	30 - 40
Sājā mīkla, 20 gabali	cepamā paplāte vai dziļā pan- na	180	2	25 - 30
Smilšu mīklas cepumi, 20 gabali	cepamā paplāte vai dziļā pan- na	150	2	25 - 35
Tartletes, 8 gabali	cepamā paplāte vai dziļā pan- na	170	2	20 - 30
Dārzeni, vārīti, 0,4 kg	cepamā paplāte vai dziļā pan- na	180	3	35 - 45

		 (°C)		 (min.)
Veģetārā omlete	picas paplāte uz restotā plaukta	200	3	25 - 30
Vidusjūras dārzeņi, 0,7 kg	cepamā paplāte vai dziļā pannā	180	4	25 - 30

### 11.3 Ventilatora kars. ar mitrumu - ieteicamie piederumi

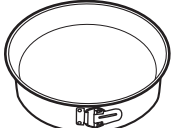





Lietojiet tumšas krāsas un neatstarojošas formas un traukus. Tiem ir labāka siltuma absorbēšanas spēja nekā gaišas krāsas un atstarojošiem traukiem.







			
<b>Picas panna</b>	<b>Cepšanas trauks</b>	<b>Podiņi</b>	<b>Augļu pīrāga forma</b>
Tumša, neatstarojoša 28 cm diametrs	Tumša, neatstarojoša 26 cm diametrs	Keramika 8 cm diametrs, 5 cm augstums	Tumša, neatstarojoša 28 cm diametrs

### 11.4 Gatavošanas tabulas pārbaudes iestādēm

Informācija pārbaudes iestādēm

Pārbaudes saskaņā ar standartu IEC 60350-1.

				 (°C)	 (min)	
Kūciņas, 20 paplātē	Augš./Apakš- karsēšana	Cepamā Pa- plāte	3	170	20 - 35	-
Kūciņas, 20 paplātē	Karsēšana ar ventilatoru	Cepamā Pa- plāte	3	150 - 160	20 - 35	-
Kūciņas, 20 paplātē	Karsēšana ar ventilatoru	Cepamā Pa- plāte	2 un 4	150 - 160	20 - 35	-
Ābolu pī- rāgs, 2 veidnes Ø20 cm	Augš./Apakš- karsēšana	Restots plaukts	2	180	70 - 90	-
Ābolu pī- rāgs, 2 veidnes Ø20 cm	Karsēšana ar ventilatoru	Restots plaukts	2	160	70 - 90	-

						
				( °C)	(min)	
Biskvītkūka bez taukvielām, kūkas veidne Ø 26 cm	Augš./Apakškarsēšana	Restots plaukts	2	170	40 - 50	Iepriekš uzsildiet cepeškrāsni 10 min.
Biskvītkūka bez taukvielām, kūkas veidne Ø 26 cm	Karsēšana ar ventilatoru	Restots plaukts	2	160	40 - 50	Iepriekš uzsildiet cepeškrāsni 10 min.
Biskvītkūka bez taukvielām, kūkas veidne Ø 26 cm	Karsēšana ar ventilatoru	Restots plaukts	2 un 4	160	40 - 60	Iepriekš uzsildiet cepeškrāsni 10 min.
Smiļšu mīkla	Karsēšana ar ventilatoru	Cepamā Plāte	3	140 - 150	20 - 40	-
Smiļšu mīkla	Karsēšana ar ventilatoru	Cepamā Plāte	2 un 4	140 - 150	25 - 45	-
Smiļšu mīkla	Augš./Apakškarsēšana	Cepamā Plāte	3	140 - 150	25 - 45	-
Karstmaize, 4-6 gabali	Grīls	Restots plaukts	4	maks.	1 - 5	Iepriekš uzsildiet cepeškrāsni 10 min.
Liellopa burgers, 6 gab., 0,6 kg	Grīls	Restots plaukts, tauku uztveršanas panna	4	maks.	20 - 30	Novietojiet restoto plauktu cepeškrāsns ceturtajā līmenī, bet dziļo cepešpannu — trešajā līmenī. Kad pagājusi puse no gatavošanas atvēlētā laika, apgrieziet to uz otru pusi. Iepriekš uzsildiet cepeškrāsni 10 min.

## 12. KOPŠANA UN TĪRĪŠANA



### BRĪDINĀJUMS!

Skatiet sadaļu "Drošība".

## 12.1 Piezīmes par tīrīšanu



Tīriet ierīces priekšdaļu tikai ar mikrošķiedras drānu, kas iemērta siltā ūdenī ar saudzīgu mazgāšanas līdzekli.

Metāla virsmu tīrīšanai izmantojiet tīrīšanas šķīdumu.

Traipu tīrīšanai izmantojiet saudzīgu mazgāšanas līdzekli.

### Tīrīšanas līdzekļi



### Lietošana ikdienā

Tīriet cepeškrāsns iekšieni pēc katras lietošanas reizes. Tāuku vai citu pārtikas palieku uzkrāšanās var izraisīt ugunsgrēku.

Ierīces iekšpusē un uz stikla durvju paneļiem var uzkrāties kondensāts. Lai samazinātu kondensāciju, pirms gatavošanas iepriekš uzkarsējiet ierīci 10 minūtes. Neuzglabājiet ēdienu ierīcē ilgāk par 20 minūtēm. Pēc katras lietošanas reizes nosusiniet ierīces iekšieni tikai ar mikrošķiedras drānu.



### Papildpiederumi

Tīriet visus papildpiederumus pēc katras lietošanas un ļaujiet tiem nožūt. Izmantojiet tikai mikrošķiedras drānu, kura iemērta siltā ūdenī ar saudzīgu mazgāšanas līdzekli. Nemazgājiet piederumus trauku mazgājamajā mašīnā.

Netīriet piedegumdrošos piederumus ar abrazīviem tīrīšanas līdzekļiem vai asiem priekšmetiem.

## 12.2 Kā tīrīt? Tīltnes reljefs

Iztīriet cepeškrāsns tīltni, lai likvidētu kaļķakmens nogulsnes pēc gatavošanas ar tvaiku.

### 1. solis.

Ielejiet cepeškrāsns tīltnes reljefā 250 ml etiķa. Lietojiet bezpiedevu etiķi, kura koncentrācijas līmenis nepārsniedz 6 %.

### 2. solis

Ļaujiet etiķim izšķīdināt kaļķakmens nogulsnes 30 minūtes istabas temperatūrā.

### 3. solis.

Tīriet cepeškrāsns tīltni ar siltu ūdeni un mīkstu drānu.

Funkcijai: SteamBake tīriet cepeškrāsns iekšpusi ik pēc 5–10 gatavošanas cikliem.

## 12.3 Izņemšana. Plauktu balsti

Izņemiet plauktu balstus, lai iztīrītu cepeškrāsns iekšpusi.

### 1. solis

Izslēdziet cepeškrāsns un uzgaidiet, līdz tā atdziest.

### 2. solis

Pavelciet plauktu atbalstu priekšējo daļu nost no sānu sienas.

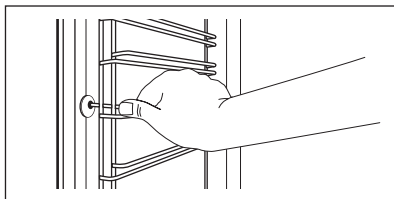

**3. solis** Paveiciet plauktu balstu aizmugurējo daļu nost no sānu sienas un izņemiet to.

**4. solis** Uzstādiat plauktu atbalstus, veicot iepriekšminētās darbības pretējā secībā. Teleskopiskās vadotnes atlikušajām tapām jābūt vēršiem uz priekšu.

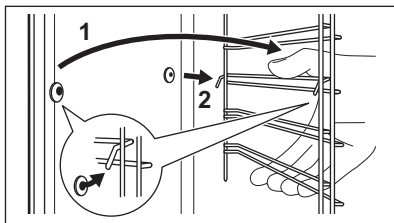

## 12.4 Funkcijas Pirolītiskā tīrīšana izmantošana

Tīriet cepeškrāsni ar Pirolītiskā tīrīšana.

### BRĪDINĀJUMS!

Pastāv apdedzināšanās risks.

### UZMANĪBU!

Ja tajā pašā virtuves skapī ir uzstādītas citas ierīces, nelietojiet tās, kad darbojas šī funkcija. Tas var radīt cepeškrāsns bojājumus.

### Pirms Pirolītiskā tīrīšana:

Izslēdziet cepeškrāsni un uzgaidiet, līdz tā atdziest.

Izņemiet no cepeškrāsns visus piederumus.

Notīriet cepeškrāsns iekšējo apakšējo virsmu un durvju stikla iekšpusi ar siltu ūdeni, mīkstu drānu un maigu tīrīšanas līdzekli.

### Pirolītiskā tīrīšana

**1. solis**

leejiet izvēlnē: Tīrīšana  $\text{mm} /$ .

Iespēja	Darb. laiks
C1 - Viegla tīrīšana	1 h
C2 - Vidēji intensīva tīrīšana	1 h 30 min
C3 - Padziļināta tīrīšana	2 h 30 min

**2. solis.**



**OK** — nospiediet, lai atlasītu tīrīšanas programmu.

**3. solis**

Nospiediet **OK**, lai uzsāktu tīrīšanu.

**4. solis**

Pēc tīrīšanas pagrieziet karsēšanas funkciju pārslēgu izslēgtā pozīcijā.

 Kad sākas tīrīšanas programma, cepeškrāsns durvis ir bloķētas, un lampa ir izslēgta. Līdz durvju bloķēšanai displejā tiek rādīts: .

### Kad tīrīšana beidzas:

Izslēdziet cepeškrāsni un uzgaidiet, līdz tā atdziest.

Iztīriet cepeškrāsns iekšieni ar mīkstu drānu.

Notīriet atlikumus no cepeškrāsns apakšējās virsmas.

## 12.5 Tīrīšanas atgādinājums

### Cepeškrāsns atgādina jums, kad jāveic pirolītiskā tīrīšana.

 mirgo displejā 5 sekundes pēc katras gatavošanas reizes.

Lai izslēgtu atgādinājumu, ievadiet Izvēlne un atlasiet Iestatījumi, Tīrīšanas atgādinājums.

## 12.6 Izņemšana un uzstādīšana: Durvis

Cepeškrāsns durvīm ir trīs stikla paneļi. Durvju un iekšējos stikla paneļus var izņemt, lai notīrītu. Izlasiet visus "Durvju noņemšanas un uzstādīšanas" norādījumus pirms stikla paneļu izņemšanas.

### UZMANĪBU!

Nelietojiet cepeškrāsns, ja tajā nav ielikti stikla paneļi.

- 1. solis** Atveriet durvis līdz galam un turiet abas eņģes.

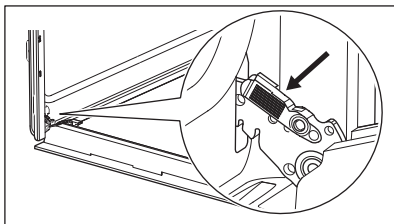

- 2. solis** Paceliet un velciet aizslēgus uz aizmuguri, līdz tie noklikšķ.

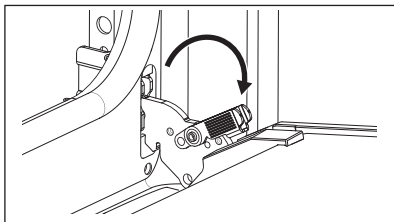

- 3. solis** Aizveriet cepeškrāsns durvis pusatvērtā stāvoklī līdz pirmajai atvēršanas pozīcijai. Tad paceliet un pavelciet, lai izceltu ārā durvis.

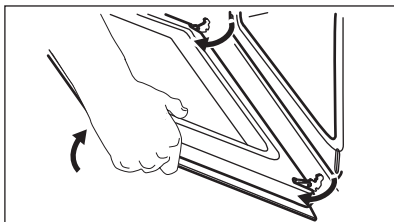

- 4. solis** Novietojiet durvis uz cietas virsmas, kas pārklāta ar mīkstu drānu, tā, lai to ārpuse saskartos ar drānu.

**5. solis** Turiet durvju augšdaļā esošo apmali (B) no abām pusēm un bīdīet to iekšup vērsta virzienā, lai atbrīvotu spraudņa blīvi.

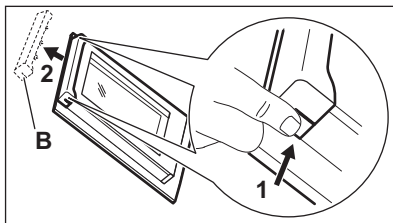

**6. solis** Pavelciet durvju apmali uz priekšu, lai to izceltu.

**7. solis** Turiet durvju stikla paneļus aiz to augšējām malām un uzmanīgi izvelciet tos ārā pa vienam. Sāciet ar augšējo paneli. Pārļieciniet, lai stikls izslīdētu ārā no balsta pilnībā.

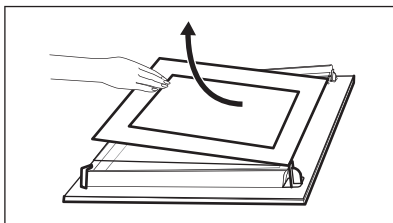

**8. solis** Noīriiet stikla paneļus ar ūdeni un ziepēm. Uzmanīgi nosusiniet stikla paneļus. Nemazgājiet stikla paneļus trauku mazgājamajā mašīnā.

**9. solis** Pēc tīrīšanas uzstādiat stikla paneļus un cepeškrāsns durvis.

Ja durvis ir uzstādītas pareizi, aizverot aizslēgus, jūs dzirdēsiet klikšķi.

Pārbaudiet, vai stikla paneļi (A un B) ir ievietoti pareizā secībā. Skatiet simbolu/iespiedumu stikla paneļa malā; katrs no stikla paneļiem atšķiras, lai to uzstādīšana un izņemšana būtu vieglāka.

Ja uzstādīta pareizi, durvju apmales stiprinājumi noklikšķ.

Pārļieciniet, ka uzstādāt vidējo stikla paneli pareizi tā vietā.

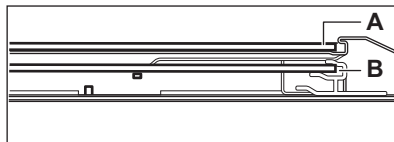
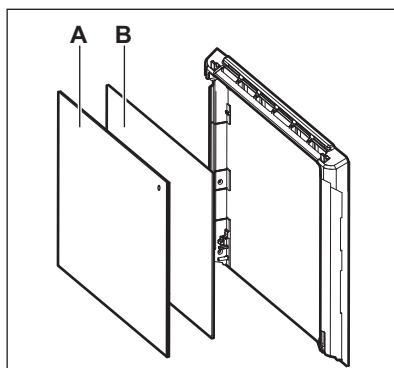

## 12.7 Kā nomainīt: Lampa

### BRĪDINĀJUMS!

Elektrošoka risks.  
Lampa var būt karsta.

Vienmēr turiet halogēna lampu ar drānu, lai taidu atliekas nesadegtu uz lampas.

### Pirms nomaināt lampu:

1. solis	2. solis	3. solis
Izslēdziet cepeškrāsni. Uzgaidiet, līdz cepeškrāsns ir atdzisusi.	Atslēdziet cepeškrāsni no elektrotīkla.	Iekļājiet uz tīlpnes grīdas drānu.

## Aizmugures lampa

1. solis	Pagrieziet stikla pārsegu, lai to izņemtu.
2. solis	Nofīriet stikla pārsegu.
3. solis	Nomainiet cepeškrāsns spuldzi ar piemērotu 300 °C karstumizturīgu cepeškrāsns spuldzi.
4. solis	Ievietojiet stikla pārsegu.

## 13. PROBLĒMRISINĀŠANA

### BRĪDINĀJUMS!

Skatiet sadaļu "Drošība".

### 13.1 Kā rīkoties, ja...

Tabulā neiekļautu problēmu gadījumā sazinieties ar pilnvarotu servisa centru.

Ierīce neieslēdzas un/vai nesakarst	
<b>Problēma</b>	<b>Pārbaudiet, vai:</b>
Jūs nevarat aktivizēt vai darbināt ierīci.	Ierīce ir pareizi pieslēgta strāvas padevei.
Ierīce neuzsilst.	Deaktivizēta automātiskās izslēgšanās funkcija.
Ierīce neuzsilst.	Ierīces durvis ir aizvērtas.
Ierīce neuzsilst.	Izdedzis drošinātājs.
Ierīce neuzsilst.	Bloķēšana ir atslēgta.
Detaļas	
<b>Problēma</b>	<b>Pārbaudiet, vai:</b>
Apgaismojums ir izslēgts.	Ieslēgta funkcija Ventilatora kars. ar mitrumu.
Nestrādā lampiņa.	Spuldze ir izdegusi.



Detaļas	
Nedarbojas funkcija Termozonde.	Termozonde spraudnis ir pilnībā ievietots ligzdā.

Kļūdu kodi	
Displejā redzams...	Pārbaudiet, vai:
Err C2	Jūs izņēmāt Termozonde kontaktspraudni no kontaktligzdas.
Err C3	Ierīces durvis ir aizvērtas vai durvju bloķētājs nav bojāts.
Err F102	Ierīces durvis ir aizvērtas.
Err F102	Durvju bloķētājs nav bojāts.
00:00	Noticis strāvas padeves pārrāvums. Iestatiet diennakts laiku.

Ja displejā redzams šajā tabulā neiekļauts kļūdas kods, izslēdziet mājokļa elektrosistēmas drošinātāju un atkārtoti ieslēdziet ierīci. Ja kļūdas kods atkārtoti parādās displejā, sazinieties ar autorizēto servisa centru.

Tīrīšana	
Problēma	Pārbaudiet, vai:
No cepeškrāsns tilpnes reljefa tek ūdens.	Cepeškrāsns tilpnes reljefā ir pārāk daudz ūdens.

## 13.2 Servisa dati

Ja nevarat rast risinājumu, sazinieties ar ierīces izplatītāju vai pilnvarotu servisa centru.

Servisa centram nepieciešamie dati norādīti uz tehnisko datu plāksnītes. Tehnisko datu plāksnīte atrodas uz ierīces iekšpuses priekšējā rāmja. Nenoņemiet ierīces iekšpusē esošo tehnisko datu plāksnīti.

Ieteicams datus pierakstīt šeit:	
Modelis (MOD)	.....
Izstrādājuma Nr. (PNC)	.....
Sērijas numurs (S.N.)	.....

## 14. TEHNISKIE DATI

### 14.1 Tehniskie dati

Spriegums	220 – 240 V
Frekvence	50 - 60 Hz

## 15. ENERGOEFEKTIVITĀTE

### 15.1 Produkta informācija un Produkta informācijas lapa atbilstoši ES Ekodizaina un enerģijas marķējuma noteikumiem

Piegādātāja nosaukums	Electrolux	
Modeļa identifikācija	EOD6P77X 949499846 EOD6P77Z 949499847 KODDP77X 949499845	
Energoefektivitātes indekss	81.2	
Energoefektivitātes klase	A+	
Energotatēriņš pie standarta jaudas slodzes tradicionālajā režīmā	0.93kWh/ciklā	
Energotatēriņš pie standarta jaudas slodzes piespiedu ventilatora režīmā	0.69kWh/ciklā	
Kameru skaits	1	
Siltuma avots	Elektrība	
Skaļums	72l	
Cepeškrāsns veids	lebūvējama cepeškrāsns	
Svars	EOD6P77X	33.0kg
	EOD6P77Z	33.0kg
	KODDP77X	32.8kg

IEC/EN 60350-1 — Elektroierīces gatavošanai mājāsaimniecībā — 1. daļa: Plīti, cepeškrāsnis, tvaika cepeškrāsnis un grili — veikspējas mērīšanas metodes.

### 15.2 Elektroenerģijas taupīšana



Ierīce aprīkota ar funkcijām, kas ļauj taupīt enerģiju, gatavojot ikdienā.

Pārbaudiet, vai ierīces darbības laikā tās durvis ir pareizi aizvērtas. Gatavošanas laikā neviriniet ierīces durvis pārāk bieži. Raugieties, lai durvju blīve būtu tīra, un gādājiet, lai tā būtu labi nofiksēta savā pozīcijā.

Izmantojiet metāla traukus, lai uzlabotu elektroenerģijas taupīšanu.

Kad iespējams, nekarsējiet ierīci pirms gatavošanas.

Uzturiet pēc iespējas īsākus pārtraukumus starp cepšanas reizēm, ja gatavojat vairākus ēdienus vienā piegājienā.

#### Gatavošana ar ventilatoru

Ja iespējams, elektroenerģijas taupīšanas nolūkā izmantojiet gatavošanas funkcijas.

#### Atlikušais siltums

Ventilators un lampa turpina darboties. Izslēdzot ierīci, displejā tiek attēlots atlikušais siltums. Jūs varat izmantot atlikušo siltumu, lai uzturētu ēdienu siltu.

Ja gatavošanas ilgums pārsniedz 30 minūtes, samaziniet ierīces temperatūru līdz minimumam 3–10 minūtes pirms gatavošanas laika beigām. Ierīcē atlikušais siltums turpinās gatavot tajā ievietoto ēdienu.

Izmantojiet atlikušo cepeškrāsns siltumu, lai uzsildītu ēdienu.

#### Ēdiena siltuma uzturēšana

Izvēlieties zemāko iespējamo temperatūras iestatījumu, lai izmantotu atlikušo siltumu un

saglabātu ēdienu siltu. Atlikušā siltuma indikators vai temperatūra tiek parādīta displejā.

### Gatavošana ar izslēgtu cepeškrāsns apgaismojumu

Gatavošanas laikā izslēdziet cepeškrāsns apgaismojumu. Ieslēdziet to tikai tad, kad nepieciešams.







### Ventilatora kars. ar mitrumu

Šī funkcija paredzēta enerģijas taupīšanai gatavošanas laikā.

Izmantojot šo funkciju, apgaismojums automātiski izslēdzas pēc 30 sekundēm. Jūs varat to ieslēgt atkārtoti, taču šī darbība samazinās paredzamo elektroenerģijas ietaupījumu.

## 16. IZVĒLNES STRUKTŪRA

### 16.1 Izvēlne

1. solis	2. solis	3. solis	4. solis	5. solis
				
 — atlasiet, lai ievadītu Izvēlne.	Izvēlieties iespēju no Izvēlne klāsta un nospiediet <b>OK</b> .	Atlasiet iestatījumu.	Nospiediet <b>OK</b> , lai apstiprinātu iestatījumu.	Pielāgojiet vērtību un nospiediet <b>OK</b> .

Pagrieziet karsēšanas funkciju pārslēgu pozīcijā Izslēgts, lai izietu no Izvēlne.

#### Izvēlne struktūra

Gatavošanas palīgs 

Tīrīšana 

Iestatījumi 

#### Iestatījumi

01	Diennakts laiks	Mainīt	02	Displeja spilgtums	1 - 5
03	Taustiņu skaņa	1 — pīkstiens 2 — klikšķis 3 — skaņa izslēgta	04	Skaņas signāla skaļums	1 - 4
05	Termozonde darbība	1 — skaņas signāls un stop 2 — skaņas signāls	06	Laika skaitīšana	Ieslēgt/Izslēgt
07	Apgaismojums (lampa)	Ieslēgt/Izslēgt	08	Ātrā uzsildšana	Ieslēgt/Izslēgt
09	Tīrīšanas atgādinājums	Ieslēgt/Izslēgt	10	Demonstrācijas režīms	Aktivizācijas kods: 2468
11	Programmatūras versija	Pārbaude	12	Nodzēst visus iestatījumus	Jā / Nē

## 17. APSVĒRUMI PAR VIDES AIZSARDZĪBU

Nododiet otrreizējai pārstrādei materiālus ar simbolu . Ievietojiet iepakojuma materiālus atbilstošajos konteineros to otrreizējai pārstrādei. Palīdziet aizsargāt apkārtējo vidi un cilvēku veselību, atkārtoti pārstrādājot elektrisko un elektronisko iekārtu atkritumus.

Neizmetiet ierīces, kas apzīmētas ar šo simbolu , kopā ar mājsaimniecības atkritumiem. Nododiet izstrādājumu vietējā otrreizējās pārstrādes punktā vai sazinieties ar vietējo pašvaldību.

# Sveiki atvykę į „Electrolux“ pasaulį! Dėkojame, kad išsirinkote mūsų prietaisą.



Siekdami tausoti, mes mažiname popieriaus naudojimą ir visas naudojimo instrukcijas pateikiame internete. Raskite visą naudojimo instrukciją adresu [electrolux.com/manuals](http://electrolux.com/manuals)



Gaukite naudojimo patarimų, brošiūrų, trikčių šalinimo, aptarnavimo ir remonto informacijos adresu [electrolux.com/support](http://electrolux.com/support)



Daugiau receptų, patarimų, nurodymų dėl trikčių ir kitos informacijos rasite **My Electrolux Kitchen** programėlėje.



Galimi pakeitimai.

## TURINYS

1. SAUGOS INFORMACIJA.....	221
2. SAUGOS INSTRUKCIJOS.....	223
3. ĮRENGIMAS.....	226
4. GAMINIO APRAŠYMAS.....	228
5. VALDYMO SKYDELIS.....	228
6. PRIEŠ NAUDODAMI PIRMĄ KARTĄ.....	229
7. KASDIENIS NAUDOJIMAS.....	230
8. LAIKRODŽIO FUNKCIJOS.....	235
9. PRIEDŲ NAUDOJIMAS.....	237
10. PAPILDOMOS FUNKCIJOS.....	239
11. PATARIMAI.....	240
12. VALYMAS IR PRIEŽIŪRA.....	243
13. TRIKČIŲ ŠALINIMAS.....	248
14. TECHNINIAI DUOMENYS.....	249
15. ENERGIJOS EFEKTYVUMAS.....	249
16. MENIU STRUKTŪRA.....	250
17. APLINKOS APSAUGA.....	251

## 1. ⚠ SAUGOS INFORMACIJA

Prieš įrengdami ir naudodami šį prietaisą, atidžiai perskaitykite pateiktą instrukciją. Gamintojas neatsako už sužalojimus ar žalą, patirtą dėl netinkamo prietaiso įrengimo ar naudojimo. Instrukciją visada laikykite saugioje ir pasiekiamoje vietoje, kad prireikus galėtumėte pasižiūrėti.

## 1.1 Vaikų ir pažeidžiamų žmonių sauga

- Vyresni nei 8 metų vaikai ir asmenys, turintys fizinių, jutiminių arba protinių sutrikimų, arba asmenys, kuriems trūksta patirties ar žinių, šį prietaisą gali naudoti tik prižiūrimi kitų arba gavę nurodymus, kaip saugiai naudotis prietaisu, jei jie supranta su prietaiso naudojimu susijusius pavojus. Mažesnių nei 8 metų vaikų ir asmenų, turinčių labai sunkią ir sudėtingą negalią, negalima be priežiūros leisti būti šalia prietaiso.
- Būtina visą laiką prižiūrėti vaikus ir užtikrinti, kad jie nežaistų su šiuo buitiniu prietaisu.
- Visas pakuotės medžiagas saugokite nuo vaikų ir tinkamai pašalinkite.
- DĖMESIO! Prietaisas ir jo pasiekiamos dalys naudojimo metu įkaista. Neleiskite vaikams ir naminiams gyvūnams būti šalia prietaiso jam veikiant arba vėstant.
- Jeigu prietaise yra apsaugos nuo vaikų įtaisas, jį reikia suaktyvinti.
- Vaikai be priežiūros negali atlikti prietaiso valymo ir naudotojo priežiūros darbų.

## 1.2 Bendrieji saugos reikalavimai

- Šis prietaisas yra skirtas tik maistui gaminti.
- Tai buitinis prietaisas, skirtas naudoti patalpose, vienam šeimos ūkiui.
- Šį prietaisą galima naudoti biuruose, viešbučių kambariuose, nakvynės ar svečių namuose ir kitoje panašioje aplinkoje, kur prietaiso naudojimo intensyvumas neviršija įprasto buitinio naudojimo.
- Šį prietaisą įrengti ir pakeisti jo laidą privalo tik kvalifikuotas specialistas.
- Nenaudokite prietaiso, prieš jo įrengimą balduose.
- Prieš vykdydami techninės priežiūros darbus, atjunkite prietaisą nuo maitinimo.
- Pasirūpinkite, kad pažeistą maitinimo laidą pakeistų tik gamintojas, jo įgalioto techninės priežiūros centro

darbuotojai arba atitinkamos kvalifikacijos specialistai – kitaip gali kilti elektros smūgio pavojus.

- DĖMESIO: Pasirūpinkite, kad prieš keičiant lempuotę prietaisas būtų išjungtas, kitaip galimas elektros smūgis.
- DĖMESIO: Prietaisas ir jo pasiekiamos dalys naudojimo metu įkaista. Būkite atsargūs ir nelieskite kaitinimo elementų ar prietaiso ertmės paviršių.
- Pagalbinis reikmenis arba indus iš orkaitės traukite ir į ją dėkite mūvėdami karščiui atsparias pirštines.
- Jei norite išimti padėklų laikiklius, pirmiausia iš šoninių sienelių ištraukite laikiklio priekį, o po to galą. Padėklų laikiklius atgal sudėkite priešinga tvarka.
- Nenaudokite garintuvo prietaisui valyti.
- Durelių stiklo nevalykite šiurkščiu šveičiamuoju valikliu ar aštriomis metalinėmis grandyklėmis, nes galite subraižyti paviršių ir dėl to stiklas gali sudužti.
- Prieš pirolizinį valymą išimkite iš orkaitės visus priedus ir pašalinkite didesnius kiekius maisto ar skysčių likučių.

## 2. SAUGOS INSTRUKCIJOS

### 2.1 Įrengimas

#### ĮSPĖJIMAS!

Šį prietaisą įrengti privalo tik kvalifikuotas asmuo.

- Nuimkite visas pakavimo medžiagas.
- Neįrenkite ir nenaudokite sugadinto prietaiso.
- Vadovaukitės su prietaisu pateiktomis įrengimo instrukcijomis.
- Visada būkite atsargūs, kai perkeliate prietaisą, nes jis yra sunkus. Visada mūvėkite apsaugines pirštines ir avėkite uždarą avalynę.
- Netraukite šio prietaiso už rankenos.
- Įrenkite prietaisą saugioje ir tinkamoje vietoje, atitinkančioje įrengimo reikalavimus.
- Būtina paisyti minimalių atstumų iki kitų prietaisų ir spintelių.
- Prieš montuodami prietaisą patikrinkite, ar prietaiso dureles galima laisvai atidaryti.

- Prietaise įrengta elektrinė aušinimo sistema. Ji turi būti prijungta prie elektros maitinimo šaltinio.

Minimalus spintelės aukštis (po darbastaliu)	590 (600) mm
Spintelės plotis	560 mm
Spintelės gylis	550 (550) mm
Prietaiso priekinės dalies aukštis	594 mm
Prietaiso galinės dalies aukštis	576 mm
Prietaiso priekinės dalies plotis	595 mm
Prietaiso galinės dalies plotis	559 mm
Prietaiso gylis	569 mm
Prietaiso įmontavimo gylis	548 mm

Gylis su atidarytomis durelėmis	1022 mm
Minimalus ventilacijos angos dydis. Anga prietaiso nugarėlės apačioje	560x20 mm
Pagrindinio maitinimo kabelio ilgis. Kabelis yra prietaiso nugarėlės dešiniajame kampe	1500 mm
Montavimo varžtai	4x25 mm

## 2.2 Elektros prijungimas

### ĮSPĖJIMAS!

Gaisro ir elektros smūgio pavojus.

- Visus elektros prijungimus privalo atlikti kvalifikuotas elektrikas.
- Prietaisą privaloma įžeminti.
- Įsitikinkite, kad parametrai techninių duomenų plokštelėje atitinka maitinimo tinklo elektros vardinius duomenis.
- Visada naudokite tinkamai įrengtą įžemintą saugųjį elektros lizdą.
- Nenaudokite daugiakanalių adapterių ir ilginamųjų laidų.
- Būkite atsargūs, kad nesugadintumėte elektros kištuko ir maitinimo laido. Jei reikėtų pakeisti maitinimo laidą, tai turi padaryti mūsų įgaliotasis techninės priežiūros centras.
- Saugokite, kad maitinimo laidai nelieštų ir nebūtų arti prietaiso durelių arba nišos po prietaisu, ypač kai jis veikia arba durelės yra karštos.
- Dalių su įtampa ir izoliuotų dalių apsauga nuo smūgių turi būti pritvirtinta taip, kad nebūtų galima nuimti be įrankių.
- Elektros kištuką į tinklo lizdą junkite tik tuomet, kai visiškai pabaigsite įrengimą. Įsitikinkite, kad įrengus prietaisą, elektros laido kištuką būtų lengva pasiekti.
- Jeigu tinklo lizdas atsilaisvinęs, nejunkite kištuko.
- Norėdami išjungti prietaisą, netraukite už maitinimo laido. Visada traukite paėmę už elektros kištuko.
- Naudokite tik tinkamus izoliavimo įtaisus: liniją apsaugančius automatinius jungiklius, saugiklius (įsukami saugikliai turi būti išimami iš jų laikiklio), žeminimo

nuotėkio atjungiamuosius įtaisus ir kontaktorius.

- Elektros instaliacija privalo turėti izoliavimo įtaisą, kuris leidžia atjungti prietaisą nuo maitinimo tinklo ties visais poliais. Tarp izoliavimo įtaiso kontaktų turi būti mažiausiai 3 mm pločio tarpelis.
- Iki galo uždarykite prietaiso dureles, prieš įkišdami maitinimo laido kištuką į elektros tinklo lizdą.
- Prietaisas tiekiamas su pagrindiniu maitinimo laidu ir kištuku.

### Europoje tinkami montuoti arba pakeisti kabelių tipai:

H07 RN-F, H05 RN-F, H05 RRF, H05 VV-F, H05 V2V2-F (T90), H05 BB-F

Kabelio skerspjūvis turi atitikti vardinėje prietaiso lentelėje nurodytą bendrąją galią. Taip pat ji nurodyta techninių duomenų lentelėje:

Bendroji galia (W)	Laido skerspjūvis (mm <sup>2</sup> )
iki 1380	3x0.75
iki 2300	3x1
iki 3680	3x1.5

Įžeminimo laidas (žalias / geltonas) turi būti 2 cm ilgesnis nei rudas fazės ir mėlynas neutralusis laidas.

## 2.3 Naudojimas

### ĮSPĖJIMAS!

Sužalojimo, nudegimų ir elektros smūgio arba sprogo pavojus.

- Nebandykite pakeisti šio prietaiso techninių savybių.
- Pasirūpinkite, kad ventiliacinės angos nebūtų užblokuotos.
- Nepalikite įjungto prietaiso be priežiūros.
- Po kiekvieno naudojimo prietaisą išvalykite.
- Atidarydami veikiančio prietaiso dureles būkite atsargūs. Iš vidaus gali išsiveržti įkaitintas oras.
- Nelieskite prietaiso drėgnomis rankomis arba jei prietaisas liečiasi su vandeniu.



- Nespauskite atidarytų durelių.
- Nenaudokite prietaiso, kaip darbinio paviršiaus ar daiktams laikyti.
- Atsargiai atidarykite prietaiso dureles. Naudojant maisto produktus su alkoholiu, gali susidaryti alkoholio ir oro mišinys.
- Atidarydami dureles pasirūpinkite, kad šalimais nebūtų kibirkščių ar atviros ugnies šaltinių.
- Šalia prietaiso, į prietaisą arba ant jo nedėkite degių medžiagų arba degiomis medžiagomis sudrėkintų daiktų.

### ĮSPĖJIMAS!

Pavojus sugadinti prietaisą.

- Emalės apsauga nuo pažeidimų ir išblukimo:
  - Nedėkite orkaitėms skirtų indų ar kitų objektų tiesiai ant prietaiso dugno.
  - Nedėkite aliuminio folijos tiesiai ant prietaiso ertmės dugno;
  - Nepilkite vandens tiesiai į įkaitusį prietaisą.
  - Nelaikykite prietaise paruoštų drėgnų patiekalų ir maisto produktų.
  - Būkite atsargūs montuodami arba išimdami prietaiso priedus.
- Emalio ar nerūdijančiojo plieno išblukimas neturi poveikio prietaiso veikimui.
- Drėgniems pyragams kepti naudokite gilų kepimo indą. Vaisių sultys palieka dėmes, kurias sudėtinga pašalinti.
- Maistą visuomet gaminkite uždare prietaiso dureles.
- Jeigu prietaisas įrengtas už baldo plokštės (pvz., durelių), pasirūpinkite, kad prietaisui veikiant durelės visada būtų atidarytos. Už durelių gali kauptis karštis ir drėgmė, kurie gali pakenkti prietaisui, baldams ar grindims. Neuždarykite durelių, kol po naudojimo prietaisas visiškai neatauš.

## 2.4 Priežiūra ir valymas

### ĮSPĖJIMAS!

Sužalojimo, gaisro arba prietaiso sugadinimo pavojus.

- Prieš atlikdami priežiūros darbus, išjunkite prietaisą ir ištraukite maitinimo laido kištuką iš elektros tinklo lizdo.

- Patikrinkite, ar prietaisas atvėšęs. Gali sutrūkti stiklo plokštės.
- Nedelsdami pakeiskite durelių stiklo plokštės, jeigu jos pažeistos. Kreipkitės į įgaliotąjį techninės priežiūros centrą.
- Būkite atsargūs, kai išimate prietaiso dureles. Durelės yra sunkios!
- Reguliariai valykite prietaisą, kad apsaugotumėte paviršių nuo nusidėvėjimo.
- Valykite prietaisą drėgna, minkšta šluoste. Naudokite tik neutralius ploviklius. Nenaudokite šveičiamųjų produktų, šveitimo kempinių, tirpiklių arba metalinių grandyklų.
- Jeigu naudojate orkaitės purškiklį, laikykitės ant pakuotės pateiktų saugumo nurodymų.

## 2.5 Pirolizinis valymas

### ĮSPĖJIMAS!

Sužalojimo / gaisro / cheminių emisijų (dūmų) rizika naudojant pirolizės režimą.

- Prieš pirolizinį valymą ir pirminį įkaitinimą iš orkaitės išimkite:
  - maisto likučius, išsipykusį aliejų, riebalus ir pan.
  - bet kokius išimamus daiktus (įskaitant lentynas ir bėgelius tiekiamus su prietaisu), ypač nepridegančius puodus, keptuves, skardas, indus ir pan.
- Įdėmiai perskaitykite visą pirolizinio valymo instrukciją.
- Kol vykdomas pirolizinis valymas, neprileiskite prie prietaiso vaikų. Prietaisas pirolizinio valymo metu labai įkaista, o iš ventiliacijos angų sklinda įkaitęs oras.
- Pirolizinis valymas – tai valymo procedūra įkaitinant orkaitę iki aukštos temperatūros, kurios metu gali išsiskirti sudegusių maisto likučių ir kitų medžiagų garai, todėl naudotojams rekomenduojame:
  - pirolizinio valymo procedūros metu ir jai pasibaigus gerai išvėdinkite patalpą.
  - pradinio išankstinio įkaitinimo metu ir jam pasibaigus gerai išvėdinkite patalpą.

- Pirolizinio valymo metu ir jam pasibaigus nepilkite ant orkaitės durelių vandens, kad nesugadintumėte stiklinių dalių.
- Pirozilinių orkaitių generuojami garai / sudeginto maisto dūmai žmonėms, įskaitant vaikus ar sveikatos sutrikimų turintiems asmenims, nėra kenksmingi.
- Pirolizinio valymo metu ir įkaitinę prietaisą pasirūpinkite, kad augintiniai nesiliestų prie prietaiso. Maži naminiai gyvūnai (ypač paukščiai ir ropliai) gali būti labai jautrūs temperatūrų pokyčiams ir karšties garams.
- Pirolizinio valymo metu aukšta temperatūra gali pažeisti puodų, keptuvių, skardų ir kt. priemonių nepridegančius paviršius ir gali išsiskirti nedidelis kiekis kenksmingų garų.

## 2.6 Vidinis apšvietimas

### ĮSPĖJIMAS!

Pavojus gauti elektros smūgį.

- Šio gaminio viduje esanti (-čios) lemputė (-ės) ir atskirai parduodamos atsarginės lemputės: Šios lemputės turi atlaikyti ekstremalias fizines sąlygas buitiniuose prietaisuose, pavyzdžiui, temperatūrą, vibraciją, drėgmę, arba yra skirtos

informuoti apie prietaiso veikimo būseną. Jos nėra skirtos naudoti kitoms paskirtims ir netinka patalpoms apšviesti.

- Šiame gaminyje yra šviesos šaltinis, kurio energijos vartojimo efektyvumo klasė G.
- Naudokite tik tų pačių techninių duomenų lemputes.

## 2.7 Paslauga

- Dėl prietaiso remonto kreipkitės į įgaliojantį techninės priežiūros centrą.
- Naudokite tik originalias dalis.

## 2.8 Išmetimas

### ĮSPĖJIMAS!

Pavojus susižeisti arba uždusti.

- Norėdami sužinoti, kaip tinkamai utilizuoti prietaisą, susisieki su atitinkama savivaldybės įstaiga.
- Ištraukite maitinimo laido kištuką iš maitinimo tinklo lizdo.
- Nupjaukite maitinimo laidą arti prietaiso ir pašalinkite jį.
- Nuimkite durelių skląstį, kad vaikai, ar naminiai gyvūnai neįstrigtų prietaiso viduje.

## 3. ĮRENGIMAS

### ĮSPĖJIMAS!

Žr. saugos skyrius.

## 3.1 Įrengimas balduose



[www.youtube.com/electrolux](http://www.youtube.com/electrolux)  
[www.youtube.com/aeg](http://www.youtube.com/aeg)

How to install your AEG/Electrolux  
Oven - Column installation



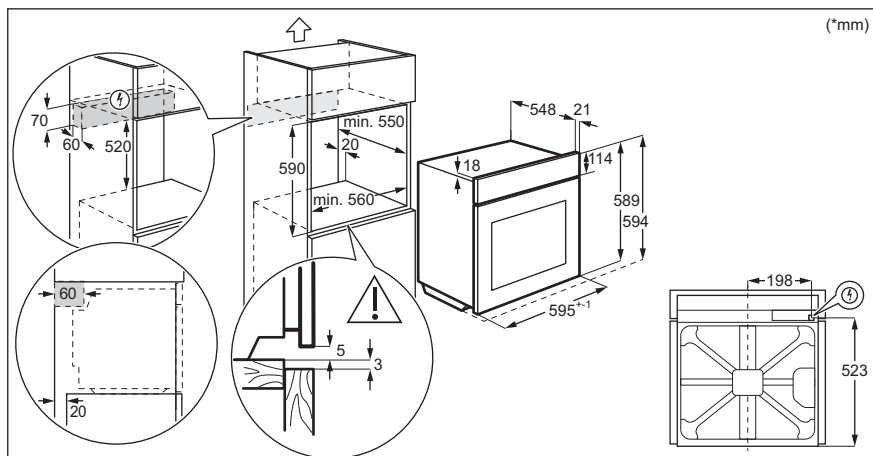
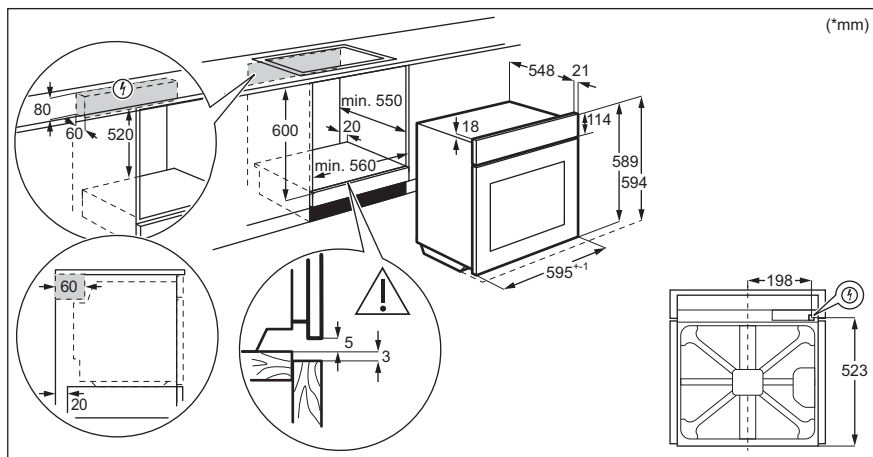

### 3.2 Prietaiso pritvirtinimas prie baldo

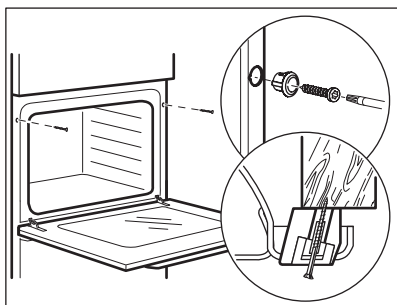

## 4. GAMINIO APRAŠYMAS

### 4.1 Bendroji apžvalga

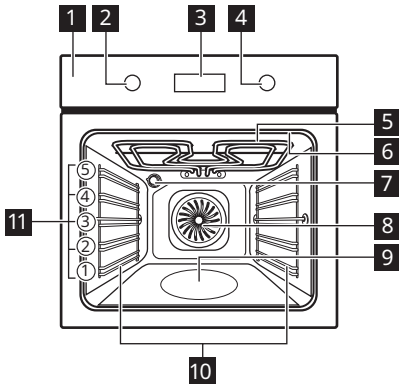

- 1 Valdymo skydelis
- 2 Kaitinimo funkcijų nustatymo rankenėlė
- 3 Ekranas
- 4 Valdymo rankenėlė
- 5 Šildymo elementas
- 6 Maisto termometro lizdas
- 7 Lemputė
- 8 Ventilatorius
- 9 Įduba vandeniui
- 10 Lentynos atrama, išimama
- 11 Lentynos vietos

### 4.2 Priedai

- **Grotelės**  
Virtuvės reikmenims, pyragų formoms, prikaistuviams.
- **Kepimo skarda**  
Pyragams ir sausainiams kepti.
- **Grilio / kepinimo prikaistuvis**

- Kepti ir skrudinti arba riebalams surinkti.
- **Maisto termometras**  
Skirtas maisto iškepimo lygio tikrinimui.
- **Teleskopiniai bėgeliai**  
Dėl teleskopinių bėgelių lengvai įdėsite ir ištrauksite lentynėles.

## 5. VALDYMO SKYDELIS

### 5.1 Įstumiamos rankenėlės

Norėdami naudoti prietaisą, paspauskite rankenėlę. Rankenėlė iššoka.

rankenėlę į išjungimo padėtį, kad išjungtumėte prietaisą.

### 5.2 Valdymo skydelio apžvalga

Norėdami įjungti prietaisą pasirinkite kaitinimo funkciją. Pasukite kaitinimo funkciją



Laikmatis



Greitas įkaitinimas



Orkaitės apšvietimas



Maisto termometras

OK

Patvirtinti nuostatai

## 5.3 Rodinys

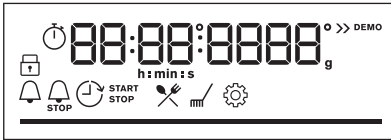

Ekranas su pagrindinėmis funkcijomis.

### Valdymo skydelio indikatoriai

#### Baziniai indikatoriai



Užraktas



Kepimo vadovas



Valymas



Nustatymai



Greitas įkaitinimas

#### Laikmačio indikatoriai



Laikmatis



Pabaiga



Atidėtas paleidimas



Laikmatis

**Progreso juosta** – temperatūrai arba laikui. Priešais pasiekus nustatytą temperatūrą, visa juosta tampa raudona.

Kepimo garuose indikatorius



Maisto termometras indikatorius



## 6. PRIEŠ NAUDODAMI PIRMĄ KARTĄ

**⚠ ĮSPĖJIMAS!**

Žr. saugos skyrius.

### 6.1 Pirminis valymas

Prieš naudodami pirmą kartą, išvalykite tuščią prietaisą ir nustatykite laiką:



00:00

Nustatykite laiką. Paspauskite **OK**.

### 6.2 Pirminis pašildymas

Prieš pirmąjį naudojimą įkaitinkite tuščią orkaitę.

**1-as veiksmas** Išimkite iš orkaitės visus priedus ir išimamas lentynų atramas.

**2-as veiksmas** Nustatykite didžiausią funkcijos temperatūrą:   
Palikite orkaitę veikti 1 val.

**3-ias veiksmas** Nustatykite didžiausią funkcijos temperatūrą:   
Palikite orkaitę veikti 15 min.

 Išankstinio įkaitinimo metu iš orkaitės gali sklirti kvapas ir dūmai. Pasirūpinkite, kad patalpa būtų vėdinama.

## 7. KASDIENIS NAUDOJIMAS

### ĮSPĖJIMAS!

Žr. saugos skyrius.

### 7.1 Kaip nustatyti: Kaitinimo funkcijos

**1-as veiksmas** Norėdami pasirinkti kaitinimo funkciją, pasukite kaitinimo valdymo rankenėlę.

**2-as veiksmas** Valdymo rankenėle nustatykite temperatūrą.

Paspauskite , kad įjungtumėte funkciją: Greitas įkaitinimas. Veikia su kai kuriomis orkaitės funkcijomis.

### Maisto gaminimas garuose

Patikrinkite, ar orkaitė atvėsusi.

**1-as veiksmas**

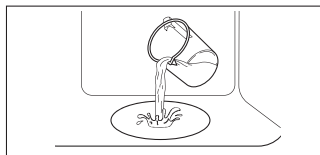

**2-as veiksmas**



**3-ias veiksmas**



**4-as veiksmas.**

Iš anksto pakaitinkite tuščią orkaitę 10 min, kad padidėtų drėgmė. Įdėkite maistą į orkaitę.

Pripildykite orkaitės vidaus įdubą vandeniu iš čiaupo.

Pasirinkite kaitinimo garais funkciją.

Nustatykite temperatūrą.

 Maksimali įdubos talpa – 250 ml. Nepildykite orkaitės vidaus įdubos, kai gaminate maistą arba kai orkaitė yra įkaitusi.

### Pasibaigus maisto gaminimo garuose programai:

**1-as veiksmas**

pasukite kaitinimo funkcijų rankenėlę į išjungimo padėtį, kad išjungtumėte orkaitę.











**2-as veiksmas**

Atsargiai atidarykite dureles. Išsiveržusi drėgmė gali sukelti nudegimus.

**3-as veiksmas**

Patikrinkite, ar orkaitė atvėsusi. Pašalinkite likusį vandenį iš orkaitės vidaus įdubos.

## 7.2 Kaitinimo funkcijos

Kaitinimo funkcija	Paskirtis
 Karšto oro srautas	Skirta vienu metu kepti ir maistui džiovinti trijuose lygiuose. Nustatykite 20–40 °C mažesnę temperatūrą, nei gaminant Apatinis + viršutinis kaitinimas.
 Apatinis + viršutinis kaitinimas	Kepti ir skrudinti maistą vienoje lentynos padėtyje.
 SteamBake	Drėgmei padidinti ruošiant maistą. Išgauti tinkamą spalvą ir traškią plutelę. Skirta pašildomiems patiekalams suteikti sultingumo. Vaisiams ar daržovėms konservuoti.
 Picos programa	Kepti picą. Intensyviai skrudinti ir traškiam pagrindui paruošti.
 Apatinis kaitinimas	Kepti pyragus traškiu pagrindu ir konservuoti maistą.
 Šaldytas maistas	Traškiems pusfabrikačiams ruošti (pvz., gruzdintoms bulvytėms, keptoms bulvytėms ar rytietiškiems sūtinukams).
 Drėgnas konvek. kepimas	Ši funkcija ruošiant maistą padeda taupyti energiją. Naudojantis šia funkcija temperatūra orkaitėje gali skirtis nuo nustatytos. Išnaudojamas perteklinis karštis. Kaitinimo galią galima sumažinti. Daugiau informacijos rasite skyriuje „Kasdienis naudojimas“, Pastabos apie: Drėgnas konvek. kepimas.
 Grilis	Ploniems maisto gabalėliams ir duonos skrebučiams kepti grilyje.
 Terminis kepintuvas	Skirta didesniems mėsos arba paukštienos su kaulais gabalams kepti viename lygyje. Tinka apkepams ir skrudinti.
 Menu	Norėdami atidaryti meniu: Kepimo vadovas, Valymas, Nustatymai.

## 7.3 Pastabos dėl Drėgnas konvek. kepimas

Ši funkcija naudota vertinant energijos sąnaudų efektyvumo klasę ir atitikimą ekologiniams reikalavimams (kaip tai numato EU 65/2014 ir EU 66/2014). Bandymai atlikti vadovaujantis IEC/EN 60350-1.

Gaminant maistą orkaitės durelės turi būti uždarytos, kad funkcija nebūtų nutraukta ir veiktų efektyviausiai.

Naudojant šią funkciją, lemputė automatiškai išsijungs po 30 sekundžių.

Nurodymus dėl maisto gaminimo rasite skyriuje „Patarimai“, Drėgnas konvek. kepimas Energijos taupymo rekomendacijas

rasite skyriuje „Energijos efektyvumas“, „Energijos taupymas“.

## 7.4 Kaip nustatyti Kepimo vadovas

Kiekvienam patiekalui šiame papildomame meniu rekomenduojama kaitinimo funkcija ir temperatūra. Funkciją naudokite greitai patiekalams paruošti taikant numatytuosius nustatymus. Be to, gamindami maistą galite keisti laiką ir temperatūrą.

Funkcijai pasibaigus patikrinkite, ar maistas tinkamai paruoštas.

Kai kuriuos patiekalus taip pat galite gaminti naudodami:		Laipsnis iki kurio patiekalas gaminamas:	
<ul style="list-style-type: none"> <li>Maisto termometras</li> </ul>		<ul style="list-style-type: none"> <li>Lengvai iškeptas</li> <li>Vidutiniškai iškeptas</li> <li>Gerai iškeptas</li> </ul>	
1-as veiksmas	2-as veiksmas	3-ias veiksmas	4-as veiksmas.
Atverkite meniu.	Pasirinkite Kepimo vadovas. Paspauskite <b>OK</b> .	Pasirinkite patiekalą. Paspauskite <b>OK</b> .	Į orkaitę įdėkite patiekalą. Patvirtinkite nustatymą.

## 7.5 Kepimo vadovas

### Paaiškinimas



Vandens kiekis garų funkcijai.



Prieš pradėdami gaminti maistą prietaisą įkaitinkite.

### Paaiškinimas



Lentynėlės lygis.

Ekrane rodomas **P** ir patiekalo **numeris**, kurį rasite lentelėje.

Patiekalas	Svoris	Lentynėlės padėtis / priedai
<b>1</b> Jautienos kepsnys, lengvai iškeptas		
<b>2</b> Jautienos kepsnys, vidutiniškai iškeptas	1 - 1.5 kg; 4–5 cm storio gabalai	<b>2; kepimo skarda</b> Mėsą kelias minutes pakepkite įkaitintoje keptuvėje. Įdėkite į prietaisą.
<b>3</b> Jautienos kepsnys, gerai iškeptas		
<b>4</b> Kepsnys, vidutiniškai iškeptas	180 - 220 g vienam gabalui; 3 cm storio griežiniai	<b>3; patiekalo kepimas ant vielinės lentynėlės</b> Mėsą kelias minutes pakepkite įkaitintoje keptuvėje. Įdėkite į prietaisą.



	Patiekalas	Svoris	Lentynėlės padėtis / priedai
5	<b>Jautienos kepsnys / troškiny</b> (antrekotas, šlaunies kepsnys, storas paslėpsnis)	1.5 - 2 kg	☐ 2; patiekalo kepimas ant <b>vielinės lentynėlės</b> . Mėsą kelias minutes pakepkite įkaitintoje keptuvėje. Pridėti skysčio. Įdėkite į prietaisą.
6	<b>Jautienos kepsnys, lengvai iškeptas</b> (kepimas žemoje temperatūroje)		
7	<b>Jautienos kepsnys, vidutiniškai iškeptas</b> (kepimas žemoje temperatūroje)	1 - 1.5 kg; 4–5 cm storio gabalai	☐ 2; <b>kepimo skarda</b> Naudokite savo mėgstamiausius prieskonius arba paprasčiausiai pasūdykite ir pabarstykite šviežiai maltais pipirais. Mėsą kelias minutes pakepkite įkaitintoje keptuvėje. Įdėkite į prietaisą.
8	<b>Jautienos kepsnys, gerai iškeptas</b> (kepimas žemoje temperatūroje)		
9	<b>Filė, lengvai iškepta</b> (kepimas žemoje temperatūroje)		
10	<b>Filė, vidutiniškai iškepta</b> (kepimas žemoje temperatūroje)	0,5–1,5 kg; 5–6 cm storio gabalai	☐ 2; <b>kepimo skarda</b> Naudokite savo mėgstamiausius prieskonius arba paprasčiausiai pasūdykite ir pabarstykite šviežiai maltais pipirais. Mėsą kelias minutes pakepkite įkaitintoje keptuvėje. Įdėkite į prietaisą.
11	<b>Filė, gerai iškepta</b> (kepimas žemoje temperatūroje)		
12	<b>Veršienos kepsnys</b> (pvz., nugarinė)	0.8 - 1.5 kg; 4 cm storio gabalai	☐ 2; patiekalo kepimas ant <b>vielinės lentynėlės</b> Naudokite savo mėgstamiausius prieskonius. Pridėti skysčio. Uždengtas kepsnys.
13	<b>Kiaulienos sprandinės arba nugarinės kepsnys</b>	1.5 - 2 kg	☐ 2; patiekalo kepimas ant <b>vielinės lentynėlės</b> Praėjus pusei maisto gaminimo trukmės, mėsą apverskite.
14	<b>Plėšytai kiaulienai</b> (ruošimas žemoje temperatūroje)	1.5 - 2 kg	☐ 2; <b>kepimo skarda</b> Naudokite savo mėgstamiausius prieskonius. Praėjus pusei maisto gaminimo laiko, mėsą apverskite, kad vienodai paskrustų.
15	<b>Nugarinė, šviežia</b>	1 - 1.5 kg; 5–6 cm storio gabalai	☐ 2; patiekalo kepimas ant <b>vielinės lentynėlės</b> Naudokite savo mėgstamiausius prieskonius.
16	<b>Šonkauliukai</b>	2 - 3 kg; naudokite šviežius, 2–3 cm storio šonkauliukus	☐ 3; <b>gili keptuvė</b> Įpilkite skysčio, kad padengtų patiekalo apačią. Praėjus pusei maisto gaminimo laiko, mėsą apverskite.
17	<b>Ėrienos koja su kaulu</b>	1.5 - 2 kg; 7–9 cm storio gabalai	☐ 2; patiekalo kepimas ant <b>kepimo skardos</b> Pridėti skysčio. Praėjus pusei maisto gaminimo laiko, mėsą apverskite.



	Patiekalas	Svoris	Lentynėlės padėtis / priedai
18	Visas viščiukas	1 - 1.5 kg; švieži	2;  200 ml; troškiny s ant <b>kepimo padėklo</b> Naudokite savo mėgstamiausius prieskonius. Praėjus pu- sei maisto gaminimo trukmės, paukštieną apverskite, kad vienodai paskrustų.
19	Viščiukas, pusė	0.5 - 0.8 kg	3; <b>kepimo skarda</b> Naudokite savo mėgstamiausius prieskonius.
20	Viščiuko krūtinėlė	180 - 200 g gabalui	2; kepkite patiekalą ant <b>vielinės lentynėlės</b> Naudokite savo mėgstamiausius prieskonius. Mėsą kelias minutes pakepkite įkaitintoje keptuvėje.
21	Viščiukų šlaunelės, atvės.	-	3; <b>kepimo skarda</b> Jei viščiuko šlaunelės užmarinavote, pasirinkite žemesnę temperatūrą ir kepkite ilgiau.
22	Visa antis	2 - 3 kg	2; patiekalo kepimas ant <b>vielinės lentynėlės</b> Naudokite savo mėgstamiausius prieskonius. Įdėkite mė- są į kepimo indą. Praėjus pusei maisto gaminimo truk- mės, antį apverskite.
23	Visa žąsis	4 - 5 kg	2; <b>gili keptuvė</b> Naudokite savo mėgstamiausius prieskonius. Įdėkite mė- są į giliaj keptimo skardą. Praėjus pusei maisto gaminimo laiko, žąsį apverskite.
24	Mėsos vyniotinis	1 kg	2; <b>vielinė lentynėlė</b> Naudokite savo mėgstamiausius prieskonius.
25	Žuvis, kepta ant grot.	0.5 - 1 kg vienai žuviai	2; <b>kepimo skarda</b> Į žuvį įdėkite sviesto ir pagardinkite savo mėgstamiausiais prieskoniais ir žolelėmis.
26	Žuvies filė	-	3; kepkite patiekalą ant <b>vielinės lentynėlės</b> Naudokite savo mėgstamiausius prieskonius.
27	Sūrio pyragas	-	2;  28 cm užveržiama kepimo forma ant <b>vielinės lentynėlės</b>
28	Obuolių pyragas	-	2;  100–150 ml; <b>kepimo skarda</b>
29	Obuolių tortas	-	2; pyrago forma ant <b>vielinės lentynėlės</b>
30	Obuolių pyragas	-	2;  100–150 ml;  22 cm pyrago forma ant <b>vielinės lentynėlės</b>
31	Šokoladiniai sausai- nėliai	2 kg tešlos	3; <b>gili keptuvė</b>
32	Šokoladiniai keksiukai	-	2;  100–150 ml; keksiukų padėklas ant <b>vieli- nės lentynėlės</b>
33	Pyragas su priedais	-	2; kepimo skarda ant <b>vielinės lentynėlės</b>

	Patiekalas	Svoris	Lentynėlės padėtis / priedai
34	Keptos bulvės	1 kg	2; <b>kepimo skarda</b> Sudėkite neluotas ir nepjaustytas bulves ant kepimo skardos.
35	Keptos bulvytės	1 kg	3; <b>kepimo skardoje</b> su kepimo popieriumi Naudokite savo mėgstamiausius prieskonius. Supjaustykite bulves skiltelėmis.
36	Ant grilio kepintos daržovės	1 - 1.5 kg	3; <b>kepimo skardoje</b> su kepimo popieriumi Naudokite savo mėgstamiausius prieskonius. Supjaustykite daržoves.
37	Šaldyti krocketai	0.5 kg	3; <b>kepimo skarda</b>
38	Šaldytos bulvytės	0.75 kg	3; <b>kepimo skarda</b>
39	Mėsos / daržovių lazanija su sausais makaronų lakštais	1 - 1.5 kg	2; troškinkite patiekalą ant <b>vielinės lentynėlės</b>
40	Bulvių plokštainis (žalios bulvės)	1 - 1.5 kg	1; troškinkite patiekalą ant <b>vielinės lentynėlės</b> Praėjus pusei maisto gaminimo laiko, patiekalą apverskite.
41	Šviežia pica, plona	-	2;  100 ml; <b>kepimo skardoje</b> su kepimo popieriumi
42	Šviežia pica, stora	-	2; <b>kepimo skardoje</b> su kepimo popieriumi
43	Pyragas „Quiche“	-	2; <b>kepimo skarda ant vielinės lentynėlės</b>
44	Prancūziškasis baltas / čiabata / balta duona	0.8 kg	2;  150 ml; <b>kepimo skardoje</b> su kepimo popieriumi Baltai duonai kepti reikia daugiau laiko.
45	Viso grūdo / juoda duona su priedais	1 kg	2;  150 ml; <b>kepimo skardoje</b> su kepimo popieriumi / ant <b>vielinės lentynėlės</b>

## 8. LAIKRODŽIO FUNKCIJOS

### 8.1 Laikrodžio funkcijos

Laikrodžio funkcija	Paskirtis
 Laikmatis	Laikui pasibaigus išgirsite signalą.
 STOP Kepimo laikas	Laikmačiu nustatytam laikui pasibaigus išgirsite signalą ir kaitinimo funkcija išsijungs.

Laikrodžio funkcija	Paskirtis
 <b>Atidėtas paleidimas</b>	Nustatyti įjungimo ir (arba) gaminimo pabaigos laiką.
 <b>Laikmatis</b>	Daugiausiai 23 val. 59 min. Ši funkcija neturi įtakos orkaitės veikimui. Jei norite įjungti ir išjungti Laikmatis, pasirinkite: Meniu, Nustatymai.

## 8.2 Kaip nustatyti Laikrodžio funkcijas

### Kaip nustatyti: Paros laikas

1-as veiksmas



2-as veiksmas



3-as veiksmas



Jei norite pakeisti paros laiką, atsidarykite meniu ir pasirinkite: „Nustatymai“, „Paros laikas“.

Nustatykite laikrodį.

Paspauskite **OK**.

### Kaip nustatyti: Laikmatis

1-as veiksmas



Paspauskite .

Valdymo skydelyje matysite:  
0:00  

2-as veiksmas



Nustatykite Laikmatis

3-as veiksmas



Paspauskite **OK**.

 Laikmatis iškart paleistas atskaitai.

### Kaip nustatyti: Kepimo laikas

1-as veiksmas



Pasirinkite kaitinimo funkciją ir temperatūrą.

2-as veiksmas



Spauskite pakartotinai: .

Valdymo skydelyje matysite:  
0:00  
  
STOP

3-as veiksmas



Nustatykite maisto gaminimo laiką.

4-as veiksmas.



Paspauskite **OK**.

 Laikmatis iškart paleistas atskaitai.

## Kaip nustatyti: Atidėtas paleidimas

1-as veiksmas



Pasirinkite kaitinimo funkciją.

2-as veiksmas



Spauskite pakartotinai:



Valdymo skydelyje matysite naujai nustatytą paros laiką



PRA-  
DĖTI

3-as veiksmas



Nustatykite paleidimo laiką.

4-as veiksmas.



Paspauskite OK.

Valdymo skydelyje matysite:

--:--



SU-  
STABDYTI

5-as veiksmas.



Nustatykite pabaigos laiką.



Paspauskite OK.

Laikmatis paleidžiamas atskaitai nustatytu paleidimo laiku.

## 9. PRIEDŲ NAUDOJIMAS



**ĮSPĖJIMAS!**

Žr. saugos skyrius.

### 9.1 Priedų naudojimas

Mažas įdubimas viršuje padidina saugumą. Įlinkiai taip pat apsaugo nuo apvirtimo.

Aukštas lentynos kraštelis neleis prikaistuvii nuo jos nuslysti.

#### Vielinė lentynėlė:

Įstumkite groteles tarp lentynos laikiklių ir įsitikinkite, kad kojelės yra nukreiptos žemyn.

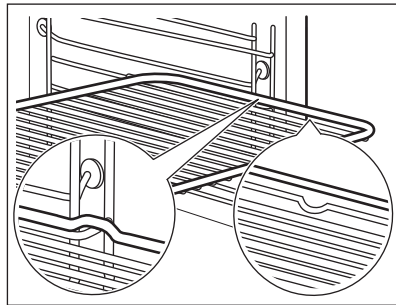

#### Kepimo skarda / Gilus kepimo indas:

Įstumkite skardą tarp lentynos laikiklių.

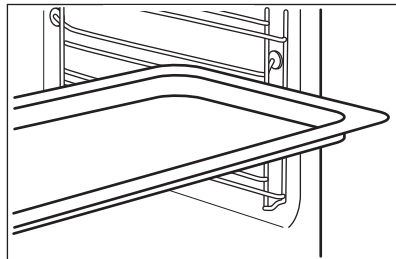

## 9.2 Maisto termometras

Maisto termometras – vidinei maisto temperatūrai matuoti.

**Reikia nustatyti dvi temperatūrų reikšmes.**

°C  
Orkaitės temperatūra.

  
Temperatūra patiekalo viduje.

**Geriausiems kepimo rezultatams užtikrinti:**

Maisto produktai turi būti kambario temperatūros.

Nenaudokite skystiems patiekalams.

Gaminant jis turi būti patiekalo viduje.

## 9.3 Kaip naudoti: Maisto termometras

**1-as veiksmas** Įjunkite orkaitę.

**2-as veiksmas** Nustatykite kaitinimo funkciją ir, jeigu reikia, orkaitės temperatūrą.

**3-ias veiksmas** Įdėkite: Maisto termometras.

**Mėsą, paukštieną ar žuvis**

Įkiškite Maisto termometras galą storiiausioje mėsos ar žuvies gabalo dalyje. Pasirūpinkite, kad mažiausiai 3/4 Maisto termometras būtų patiekalo viduje.

**Užkepėlės**

Įkiškite Maisto termometras tiksliai kepinio viduryje. Maisto termometras kepimo metu turi išlikti toje pačioje vietoje. Geriausia naudoti tvirtą maisto produktą. Silikoninę Maisto termometras rankenėlę atremkite į kepimo indo kraštą. Maisto termometras galas neturi liesti kepimo indo apačios.

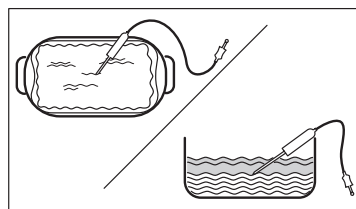
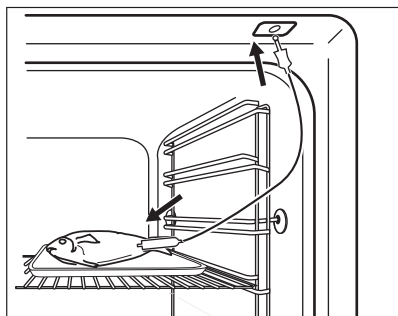

**4-as veiksmas** Įkiškite Maisto termometras į lizdą orkaitės priekyje. Valdymo pultelyje matysite dabartinę temperatūrą: Maisto termometras.

**5-as veiksmas**  – paspauskite, kad nustatytumėte pageidaujamą kepimo temperatūrą.

**6-as veiksmas** OK – paspauskite, kad patvirtintumėte. Pasiekus nustatytą temperatūrą pasigirs signalas. Galite sustabdyti arba tęsti maisto ruošimą priklausomai nuo aplinkybių.

### 7-as veiksmas

Ištraukite Maisto termometras kištuką iš lizdo ir išimkite patiekalą iš orkaitės.

#### **ĮSPĖJIMAS!**

Atsargiai, galite nusideginti, nes Maisto termometras labai įkaista. Termometro kištuką traukdami iš lizdo ir jautiklį traukdami iš patiekalo būkite atsargūs.

## 10. PAPILDOMOS FUNKCIJOS

### 10.1 Užraktas

#### Ši funkcija apsaugo nuo atsitiktinio prietaiso funkcijos pakeitimo.

Ijunkite prietaisui veikiant – nustatyta maisto gaminimo funkcija toliau veiks, valdymo skydelis bus užrakintas. Ijunkite, kai prietaisas išjungtas – įjungti negalėsite, valdymo skydelis bus užrakintas.



Paspauskite  OK, kad įjungtumėte funkciją.  
Suveiks garsinis signalas.

 OK – paspauskite ir palaikykite, kad išjungtumėte.

 3 x  – mirksės, kai užraktas bus įjungtas.

### 10.2 Automatinis išsijungimas

Siekiant užtikrinti saugumą, jei kaitinimo funkcija veikia, o nustatymų nekeičiate, po tam tikro laiko prietaisas išsijungia.



(°C)

30 - 115

120 - 195

200 - 245



(val.)

12.5

8.5

5.5



(°C)

iki 250



(val.)

3

Automatinis išsijungimas neveiks, jei naudosite šias funkcijas: Orkaitės apšvietimas, Maisto termometras, Atidėtas paleidimas.

### 10.3 Ventilatorius

Kai prietaisas veikia, aušinimo ventilatorius įsijungia automatiškai, kad prietaiso paviršiai išliktų vėsūs. Jei prietaisą išjungsitė, aušinimo ventilatorius veiks toliau, kol prietaisas neatvės.

## 11. PATARIMAI

### 11.1 Gaminimo rekomendacijos







Lentelėse nurodyta temperatūra ir ruošimo laikas yra tik orientaciniai. Jie priklauso nuo receptų, naudojamų produktų kokybės ir kiekio.





Šis prietaisas gali kepti ir skrudinti kitaip, nei esate įpratę su ankstesniu prietaisu. Toliau pateikiamos rekomenduojamos temperatūros, gaminimo trukmės ir lentynos padėties nuostatos konkrečioms patiekalams. Jei nerandate nuostatų konkrečiam receptui, vadovaukitės panašiais receptais.

### 11.2 Drėgnas konvek. kepimas

Laikykitės toliau lentelėje nurodytų rekomendacijų, kad gautumėte geriausius rezultatus.



		 (°C)		 (min.)
Kavos bandelės, 16 vnt.	kepamoji skarda ar surenkamoji skarda	180	2	20–30
Bandelės, 9 vnt.	kepamoji skarda ar surenkamoji skarda	180	2	30–40
Pica, šaldyta, 0,35 kg	grotelės	220	2	10–15
Biskvitinis vyniotinis	kepamoji skarda ar surenkamoji skarda	170	2	25–35
Šokoladiniai sausainėliai	kepamoji skarda ar surenkamoji skarda	175	3	25–30
Suflė, 6 vnt.	keraminiai indeliai ant grotelių	200	3	25–30
Biskvitinis pagrindas	apkepo skarda ant grotelių	180	2	15–25
Viktorijos sumuštinis	kepimo indas ant grotelių	170	2	40–50
Žuvis, virta ant nedidelės ugnies, 0,3 kg	kepamoji skarda ar surenkamoji skarda	180	3	20–25
Visa žuvis, 0,2 kg	kepamoji skarda ar surenkamoji skarda	180	3	25–35
Žuvies filė, 0,3 kg	picos kepimo indas ant grotelių	180	3	25–30
Mėsa virta ant nedidelės ugnies, 0,25 kg	kepamoji skarda ar surenkamoji skarda	200	3	35–45
Šašlykas, 0,5 kg	kepamoji skarda ar surenkamoji skarda	200	3	25–30



		 (°C)		 (min.)
Sausainiai, 16 vnt.	kepamoji skarda ar surenkamoji skarda	180	2	20–30
Migdolų sausainiai, 24 vnt.	kepamoji skarda ar surenkamoji skarda	180	2	25–35
Keksiukai, 12 vnt.	kepamoji skarda ar surenkamoji skarda	170	2	30–40
Pikantiški tešlainiai, 20 vnt.	kepamoji skarda ar surenkamoji skarda	180	2	25–30
Smėliniai sausainiai, 20 vnt.	kepamoji skarda ar surenkamoji skarda	150	2	25–35
Tarteletės, 8 vnt.	kepamoji skarda ar surenkamoji skarda	170	2	20–30
Daržovės, virtos ant nedidelės ugnies, 0,4 kg	kepamoji skarda ar surenkamoji skarda	180	3	35–45
Vegetariškas omletas	picos kepimo indas ant grotelių	200	3	25–30
Viduržemio jūros daržovės, 0,7 kg	kepamoji skarda ar surenkamoji skarda	180	4	25–30

### 11.3 Drėgnas konvek. kepimas – rekomenduojami priedai

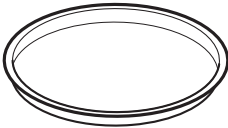
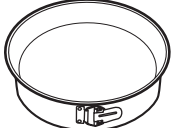





Naudokite tamsias ir neatspindinčias skardas ir indus. Jie geriau sugeria karštį, nei šviesių spalvų ir atspindintys indai.







			
<b>Picos kepimo skarda</b>	<b>Kepimo indas</b>	<b>Indeliai atskiroms valgio porcijoms paruošti</b>	<b>Apkepo skarda</b>
Tamsi, neatspindinti 28 cm skersmens	Tamsi, neatspindinti 26 cm skersmens	Keraminė 8 cm skersmens, 5 cm aukščio	Tamsi, neatspindinti 28 cm skersmens

### 11.4 Maisto gaminimo lentelės patikros įstaigoms

Informacija bandymų laboratorijoms

Bandymai atlikti vadovaujantis IEC 60350-1 standarto reikalavimais.

						
				( °C)	(min)	
Pyragaičiai, 20 vienetų padėkle	Apatinis + viršutinis kaitinimas	Kepimo skarda	3	170	20 - 35	-
Pyragaičiai, 20 vienetų padėkle	Karšto oro srautas	Kepimo skarda	3	150 - 160	20 - 35	-
Pyragaičiai, 20 vienetų padėkle	Karšto oro srautas	Kepimo skarda	2 ir 4	150 - 160	20 - 35	-
Obuolių pyragas, 2 kepimo formos Ø 20 cm	Apatinis + viršutinis kaitinimas	Vielinė lentinė	2	180	70 - 90	-
Obuolių pyragas, 2 kepimo formos Ø 20 cm	Karšto oro srautas	Vielinė lentinė	2	160	70 - 90	-
Biskvitinis pyragas be riebalų, Ø 26 cm pyrago forma	Apatinis + viršutinis kaitinimas	Vielinė lentinė	2	170	40 - 50	Pakaitinkite orkaitę 10 min.
Biskvitinis pyragas be riebalų, Ø 26 cm pyrago forma	Karšto oro srautas	Vielinė lentinė	2	160	40 - 50	Pakaitinkite orkaitę 10 min.
Biskvitinis pyragas be riebalų, Ø 26 cm pyrago forma	Karšto oro srautas	Vielinė lentinė	2 ir 4	160	40 - 60	Pakaitinkite orkaitę 10 min.
Trapios tešlos kepiniai	Karšto oro srautas	Kepimo skarda	3	140 - 150	20 - 40	-
Trapios tešlos kepiniai	Karšto oro srautas	Kepimo skarda	2 ir 4	140 - 150	25 - 45	-
Trapios tešlos kepiniai	Apatinis + viršutinis kaitinimas	Kepimo skarda	3	140 - 150	25 - 45	-
Skrebutis, 4-6 vienetai	Grilis	Vielinė lentinė	4	maks.	1 - 5	Pakaitinkite orkaitę 10 min.

						
Mėsainis su jautiena, 6 vienetai, 0,6 kg	Grilis	Vielinė lentynėlė, skarda varvantiems riebalams surinkti	4	maks. (°C)	20 - 30 (min)	Vielinę lentynėlę įdėkite ketvirtame lygyje, o skysčius surenkantį indą – trečiame. Praėjus pusei gaminimo laiko apverskite. Pakaitinkite orkaitę 10 min.

## 12. VALYMAS IR PRIEŽIŪRA

### ĮSPĖJIMAS!

Žr. saugos skyrius.

### 12.1 Pastabos dėl valymo



Valymo priemonės

Prietaiso priekį valykite mikropluošto šluoste, suvilgyta šilto vandens ir švelnaus ploviklio tirpale.

Metalinius paviršius valykite valymo tirpalu.

Dėmes valykite švelniu plovikliu.



Kasdienis naudojimas

Ertmę valykite po kiekvieno naudojimo. Riebalų kaupimasis ar kiti likučiai gali sukelti gaisrą.

Drėgmė gali kondensuotis prietaiso viduje arba ant durelių stiklo plokščių. Norėdami sumažinti kondensaciją, prieš gamindami maistą leiskite prietaisui veikti apie 10 minučių. Maisto prietaise nelaikykite ilgiau nei 20 minučių. Po kiekvieno naudojimo ertmę šluostykite tik mikropluošto šluoste.



Priedai

Visus priedus valykite kiekvieną kartą panaudoję ir palikite juos išdžiūti. Valykite tik mikropluošto šluoste, suvilgyta šilto vandens bei švelnaus ploviklio tirpale. Priedų indaplovėje plauti negalima.

Priedų su neprikimbančia danga nevalykite šveičiamaisiais valikliais ar aštriais daiktais.

### 12.2 Kaip valyti įduba vandeniui

Po maisto ruošimo garais išvalykite orkaitės vidaus įdubą, kad pašalintumėte kalkių likučius.

1-as veiksmas	2-as veiksmas	3-as veiksmas
I įdubą įpilkite 250 ml baltojo acto. Naudokite ne stipresnį nei 6 % actą be priedų.	Palaukite 30 min, kol actas ištirpdytų likusias kalkių nuosėdas įprastos temperatūros aplinkoje.	Išvalykite įdubą šiltu vandeniu su drėkinta minkšta šluoste.
Naudojant funkciją SteamBake, valykite orkaitę kas 5–10 maisto gaminimo ciklų.		

## 12.3 Kaip išimti: Lentynų atramos

Išimkite lentynų atramas ir išvalykite orkaitę.

- 1-as veiksmas** Išjunkite orkaitę ir palaukite, kol ji atvės.
- 2-as veiksmas** Atitraukite lentynos atramos priekį nuo šoninės sienelės.

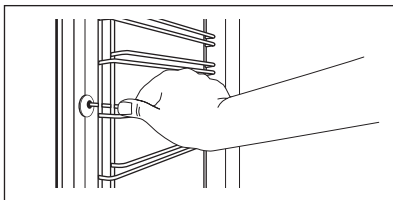

- 3-as veiksmas** Lentynos atramos galinę dalį patraukite nuo šoninės sienelės ir ištraukite ją.
- 4-as veiksmas** Padėklų laikiklius atgal sudėkite priešinga tvarka. Ištraukiamųjų bėgelių atraminiai kaiščiai turi būti atsukti į priekį.

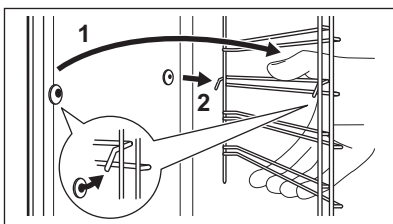

## 12.4 Kaip naudoti: Pirologinis valymas

Išvalykite orkaitę naudodamiesi Pirologinis valymas funkcija.

**⚠ ĮSPĖJIMAS!**  
Atsargiai, galite nusideginti.

**⚠ DĖMESIO**  
Jeigu toje pačioje spintelėje įrengti kiti prietaisai, nenaudokite jų kol nesibaigs šios funkcijos programa. Atsargiai, galite sugadinti orkaitę.

### Prieš Pirologinis valymas:

- Išjunkite orkaitę ir palaukite, kol atvės.
- Išimkite visus priedus .
- Išvalykite orkaitės dugną ir vidinį durelių stiklą minkšta šluoste ir šiltu švelniu plovikliu skiestu vandeniu.

### Pirologinis valymas

**1-as veiksmas** Atidarykite meniu: Valymas .

**Parinktis** **Trukmė**

## Pirolizinis valymas

C1 - Lengvas valymas	1 h
C2 - Įprastas valymas	1 h 30 min
C3 - Intensyvus valymas	2 h 30 min

**2-as veiksmas** OK – paspauskite valymo programai pasirinkti.

**3-ias veiksmas** OK – paspauskite valymui pradėti.

**4-as veiksmas.** Pasibaigus valymo programai, nustatykite kaitinimo funkcijų valdymo rankenėlę į išjungimo padėtį.

**i** Prasdėjus valymo programai orkaitės durelės užsirakina, o lemputė išsijungia. Iki durelės atsirakins, ekrane matysite: .

### Valymo programai pasibaigus:

Išjunkite orkaitę ir palaukite, kol atvės.

Išvalykite vidines sienelės švelnia šluoste.

Pašalinkite nuo orkaitės dugno visus nešvarumų likučius.

## 12.5 Priminimas apie valymą

### Orkaitė primena, kada reikia valyti orkaitę, naudojant pirolizinį valymą.

 mirksi valdymo skydelyje 5 sek. po kiekvieno kepi-

mo. Jei norite išjungti priminimą, atverkite Meniu ir pasirinkite Nustatymai, Priminimas apie valymą.

## 12.6 Kaip išimti ir įdėti: Durelės

Orkaitės durelės yra trijų stiklo dalių. Galite išimti orkaitės dureles ir vidines stiklo dalis, kad išvalytumėte. Prieš nuimdami stiklo dalis, perskaitykite visą instrukciją „Durelių išėmimas ir įdėjimas“.

### DĖMESIO

Nenaudokite orkaitės be stiklo plokščių.

**1-as veiks-** Visiškai atidarykite dureles ir prilaikykite abu  
**mas** lankstus.

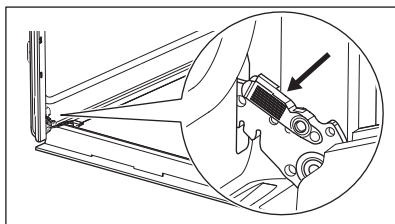

**2-as veiksmas** Pakelkite ir patraukite skląstis, kol išgarsite spragtelėjimą.

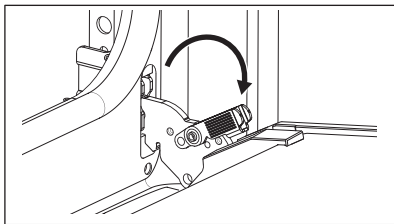

**3-ias veiksmas** Praverkite orkaitės dureles iki pirmosios padėties (pusiau). Tada kilstelėkite dureles ir patraukite į save, kad išimtumėte.

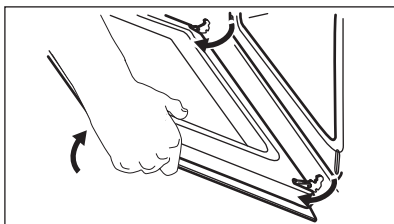

**4-as veiksmas** Padėkite dureles išorine puse ant tvirto pagrindo pakloto minkšto audinio.

**5-as veiksmas.** Laikydami durelių apdailą (B) abiejuose kraštuose paspauskite ją į vidų, kad atsilaisvintų tarpinė.

**6-as veiksmas** Patraukite durelių apdailą į save, kad nuimtumėte.

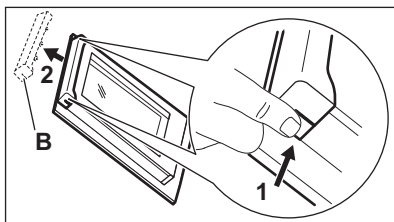

**7-as veiksmas** Laikydami už viršutinio krašto atsargiai, vieną po kitos, ištraukite stiklo dalis. Pradėkite nuo viršutinės plokštės. Įsitinkinkite, kad stiklas būtų visiškai ištrauktas iš atramų.

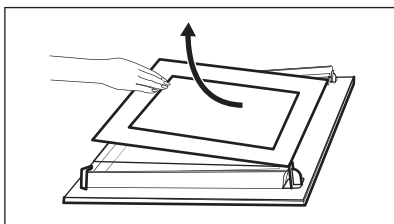

**8-as veiksmas** Nuplaukite stiklo plokštes vandeniu ir muilu. Atsargiai jas nusausinkite. Neplaukite stiklo plokščių indaplovėje.

**9-as veiksmas** Baigę valyti, įdėkite stiklo plokštes ir orkaitės dureles.

Jei dureles įstatėte tinkamai, uždarę skląstis išgarsite spragtelėjimą.

Stiklo dalis (A ir B) atgal sudėkite tinkama eilės tvarka. Patikrinkite, ar simbolis / spaudinys ant kiekvienos stiklo dalies šono yra kitoks, kad būtų lengviau ardyti ir vėl surinkti.

Tinkamai įdėjus durelių apdaila užsifiksuoja.

Pasirūpinkite, kad vidurinė stiklo dalis tolygiai atsiremų į atramas.

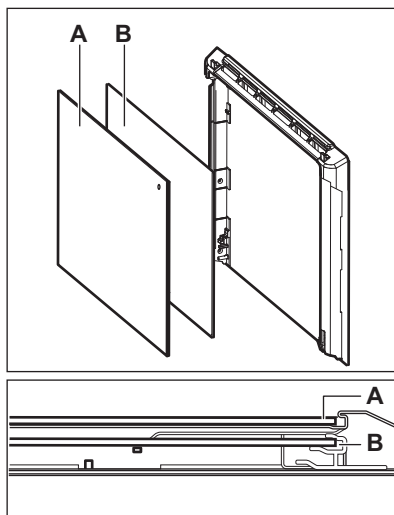

## 12.7 Kaip pakeisti: Lemputė

### ⚠ ĮSPĖJIMAS!

Pavojus gauti elektros smūgį.  
Lemputė gali būti karšta.

Halogeninę lemputę visada suimkite skudurėliu, kad ant lemputės neprisiviltų riebalų likučiai.

### Prieš keisdami lemputę:

1-as veiksmas	2-as veiksmas	3-ias veiksmas
Išjunkite orkaitę. Palaukite, kol orkaitė atvės.	Atjunkite orkaitę nuo maitinimo tinklo.	Ertmės apačioje patieskite skudurėlį.

## Galinė lemputė

**1-as veiksmas** Pasukite stiklinį gaubtelį ir nuimkite jį.

**2-as veiksmas** Išvalykite stiklinį gaubtelį.

**3-as veiksmas** Orkaitės lemputę pakeiskite atitinkama 300 °C karščiu atsparia lempute.

**4-as veiksmas** Atgal prisukite stiklinį gaubtelį.

## 13. TRIKČIŲ ŠALINIMAS

### ĮSPĖJIMAS!

Žr. saugos skyrius.

### 13.1 Ką daryti, jeigu...

Šioje lentelėje nenumatytais atvejais kreipkitės į įgaliotąjį aptarnavimo centrą.

Prietaisas neįsijungia arba nekaista	
Sutrikimas	Patikrinkite, ar...
Prietaiso nepavyksta įjungti arba valdyti.	Prietaisas tinkamai prijungtas prie elektros maitinimo tinklo.
Prietaisas neįkaista.	Išjungta automatinio išsijungimo funkcija.
Prietaisas neįkaista.	Prietaiso dūrelės uždarytos.
Prietaisas neįkaista.	Perdegę saugiklis.
Prietaisas neįkaista.	Užraktas išjungtas.

Komponentai	
Triktis	Patikrinkite, ar...
Lemputė išjungta.	Drėgnas konvek. kepinimas – įjungta.
Lemputė neveikia.	Perdegę lemputė.
Maisto termometras neveikia.	Maisto termometras kištukas yra iki galo įkištas į lizdą.

Klaidų kodai	
Ekrane rodomas...	Patikrinkite, ar...
Err C2	Jūs ištraukėte Maisto termometras kištuką iš lizdo.
Err C3	Prietaiso dūrelės uždarytos ir nesulaužytas dūrelių užraktas.
Err F102	Prietaiso dūrelės uždarytos.
Err F102	Dūrelių užraktas nesugadintas.
00:00	Buvo dingęs elektros maitinimas. Nustatykite paros laiką.

Jeigu valdymo skydelyje rodomas klaidos kodas, kurio nėra šioje lentelėje, išjunkite ir vėl įjunkite namų saugiklį, kad vėl įjungtumėte prietaisą. Jeigu klaidos kodas kartojasi, kreipkitės į įgaliotąjį aptarnavimo centrą.

Valymas	
Triktis	Patikrinkite, ar...
Iš vidinės įdubos išteka vanduo.	Vidinėje įduboje per daug vandens.



## 13.2 Naudojimo informacija

Jeigu patiems problemos pašalinti nepavyksta, kreipkitės į prekybos atstovą arba įgaliotąjį techninės priežiūros centrą.

Duomenys, kuriuos būtina pateikti techninės priežiūros centrui, nurodyti techninių duomenų lentelėje. Techninių duomenų lentelę rasite ant priekinio prietaiso ertmės rėmo. Nebandykite nuimti prie prietaiso pritvirtintos duomenų lentelės.

### Rekomenduojame duomenis užsirašyti čia:

Modelis (MOD.) .....

Prekės numeris (PNC) .....

Serijos numeris (S.N.) .....

## 14. TECHNINIAI DUOMENYS

### 14.1 Techniniai duomenys

Įtampa 220–240 V

Dažnis 50–60 Hz

## 15. ENERGIJOS EFEKTYVUMAS

### 15.1 Gaminio informacinis lapas paruoštas vadovaujantis ES ekologinio projektavimo ir energetinio ženklavimo reglamentų nuostatomis

Tiekėjo pavadinimas	Electrolux
Modelio identifikatorius	EOD6P77X 949499846 EOD6P77Z 949499847 KODDP77X 949499845
Energijos efektyvumo rodyklė	81.2
Energijos vartojimo efektyvumo klasė	A+
Suvartojamos energijos kiekis taikant standartinę apkrovą ir režimą	0.93kWh/ciklas
Suvartojamos energijos kiekis taikant standartinę apkrovą ir ventiliatoriaus režimą	0.69kWh/ciklas
Angų skaičius	1
Šilumos šaltinis	Elektra
Signalas garsumas	72l
Orkaitės tipas	Integruotoji orkaitė
Masė	EOD6P77X 33.0kg
	EOD6P77Z 33.0kg
	KODDP77X 32.8kg

## 15.2 Energijos taupymas



Prietaise yra savybių, kurios padeda taupyti energiją kasdien ruošiant maistą.

Prieš įjungdami prietaisą patikrinkite, ar prietaiso durelės yra tinkamai uždarytos. Gamindami maistą be reikalo neatidarinkite prietaiso durelių. Durelių sandariklis privalo būti švarus ir tinkamai užfiksuotas.

Naudokite metalinius prikaistuvius, taip daugiau naudosite energiją.

Jei įmanoma, prieš gamindami maistą prietaiso iš anksto nekaitinkite.

Jei vienu metu ruošiate kelis patiekalus, tarp kepimų darykite kuo trumpesnes pertraukas.

**Maisto gaminimas naudojant ventiliatorių**  
Jei įmanoma, gamindami maistą naudokite ventiliatorių, taip taupsite energiją.

### Liekamasis karštis

Ventiliatorius ir apšvietimas veiks toliau. Jei išjungsite prietaisą, valdymo skydelyje matysite likusiojo karščio reikšmę. Likusį karštį galite naudoti, kad maistas neatvėstų.

Jei maisto gaminimo trukmė ilgesnė nei 30 min., likus 3–10 min. iki gaminimo pabaigos prietaiso temperatūrą sumažinkite iki minimumo. Maisto gaminimo procesas ir toliau tęsis dėl likusiojo prietaiso karščio.

Naudokite likusįjį karštį kitiems patiekalams pašildyti.

### Patiekalų laikymas šilumoje

Pasirinkite žemiausios temperatūros nustatymą ir panaudokite likusįjį karštį patiekalų šilumai palaikyti. Valdymo skydelyje matysite likusiojo karščio indikatorius arba temperatūrą.

### Maisto gaminimas išjungus apšvietimą

Gamindami maistą apšvietimą išjunkite. Įjunkite jį tik tuomet, kai to reikės.

### Drėgnas konvek. kepimas

Funkcija skirta taupyti energiją gaminant maistą.

Jei naudosite šią funkciją, lemputė automatiškai išsijungs po 30 sek. Galite vėl įjungti lemputę, tačiau taip sunaudosite daugiau energijos.

## 16. MENU STRUKTŪRA

### 16.1 Meniu

1-as veiksmas	2-as veiksmas	3-ias veiksmas	4-as veiksmas	5-as veiksmas.
☰ – pasirinkite, kad atvertumėte Meniu.	Pasirinkite parinktį iš Meniu ir paspauskite OK.	Pasirinkite nustatymą.	Norėdami patvirtinti nustatymą, paspauskite OK.	Pasirinkite reikšmę ir paspauskite OK.
Pasukite kaitinimo funkcijų rankenėlę į išjungimo padėtį ir išeikite iš Meniu.				

## Meniu struktūra

Kepimo vadovas 

Valymas 

Nustatymai 

## Nustatymai

01	Paros laikas	Pakeisti	02	Ekrano ryškumas	1 - 5
03	Mygtukų tonai	1 – Pypsėjimas 2 – spragtelėjimas 3 – garsas išjungtas	04	Išpėjamo signalo garsas	1 - 4
05	Maisto termometras veiktas	1 – signalas ir sustabdymas 2 – signalas	06	Laikmatis	Ijungta / išjungta
07	Orkaitės apšvietimas	Ijungta / išjungta	08	Greitas įkaitinimas	Ijungta / išjungta
09	Priminimas apie valymą	Ijungta / išjungta	10	Demonstracinis režimas	Aktivavimo kodas: 2468
11	Programinės įrangos versija	Tikrinti	12	Atkurti visus nustatymus	Taip / ne

## 17. APLINKOS APSAUGA

Atiduokite perdirbti medžiagas, pažymėtas šiuo ženklu . Išmeskite pakuotę į atitinkamą atliekų surinkimo konteinerį, kad ji būtų perdirbta. Padėkite saugoti aplinką bei žmonių sveikatą ir surinkti bei perdirbti elektros ir elektronikos prietaisų atliekas.

Neišmeskite šiuo ženklu  pažymėtų prietaisų kartu su kitomis buitinėmis atliekomis. Atiduokite šį gaminį į vietos atliekų surinkimo punktą arba susisiekite su vietos savivaldybe dėl papildomos informacijos.

## Добре дојдовте во Electrolux! Ви благодариме што го избравте нашиот апарат.



Во нашите напори да бидеме одржливи, ги намалуваме хартиените средства и ги даваме целосните кориснички прирачници на интернет. Пристапете му на вашиот целосен кориснички прирачник на [electrolux.com/manuals](http://electrolux.com/manuals)  
Добијте совети за користење, брошури, водич за решавање проблеми, информации за сервисирање и поправка на [electrolux.com/support](http://electrolux.com/support)



За повеќе рецепти, совети, решавање проблеми, преземете ја апликацијата **My Electrolux Kitchen**.



Можноста за промени е задржана.

## СОДРЖИНА

1. БЕЗБЕДНОСНИ ИНФОРМАЦИИ.....	252
2. БЕЗБЕДНОСНИ УПАТСТВА.....	254
3. МОНТАЖА.....	258
4. ОПИС НА ПРОИЗВОДОТ.....	260
5. КОНТРОЛНА ТАБЛА.....	260
6. ПРЕД ПРВАТА УПОТРЕБА.....	261
7. СЕКОЈДНЕВНА УПОТРЕБА.....	262
8. ФУНКЦИИ НА ЧАСОВНИКОТ.....	268
9. КОРИСТЕЊЕ НА ПРИБОРОТ.....	269
10. ДОПОЛНИТЕЛНИ ФУНКЦИИ.....	271
11. ПОМОШ И СОВЕТИ.....	272
12. НЕГА И ЧИСТЕЊЕ.....	275
13. РЕШАВАЊЕ НА ПРОБЛЕМИ.....	280
14. ТЕХНИЧКИ ПОДАТОЦИ.....	282
15. ЕНЕРГЕТСКА ЕФИКАСНОСТ.....	282
16. СТРУКТУРА НА МЕНИ.....	283
17. ГРИЖА ЗА ОКОЛИНАТА.....	284

## 1. ⚠ БЕЗБЕДНОСНИ ИНФОРМАЦИИ

Пред монтирање и користење на апаратот, ве молиме внимателно да ги прочитате приложените упатства. Производителот не сноси одговорност за направена повреда или штета кои се резултат на неправилна монтажа или употреба. Секогаш чувајте ги упатствата на сигурно и безбедно место за подоцнежна употреба.

## 1.1 Сигурност за деца и ранлива категорија на лица

- Овој апарат може да го користат деца над 8 години и лица со намалени физички, сетилни или ментални способности или лица без искуство и знаење доколку тоа го прават под надзор или доколку им биле дадени упатства како безбедно да го употребуваат апаратот, и доколку ги разбираат опасностите поврзани со него. Не смее да биде на дофат на деца помали од 8 години и лица со многу обемни и сложени пречки во развојот, освен ако не се под постојан надзор.
- Децата треба да бидат под надзор да не играат со апаратот.
- Држете ја амбалажата подалеку од деца и фрлете ја соодветно.
- ПРЕДУПРЕДУВАЊЕ: Уредот и неговите достапни делови стануваат жешки при употреба. Држете ги децата и милениците подалеку од апаратот кога работи или кога се лади.
- Ако апаратот има уред за заштита на деца, треба да се вклучи.
- Децата не треба да го чистат или да го оддржуваат апаратот без надзор.

## 1.2 Општа безбедност

- Овој апарат е наменет само за готвење.
- Уредот е наменет да го користи едно домаќинство во домашни услови во затворен простор.
- Уредот може да се користи во канцеларии, хотелски соби, гостилници, фарми со гостилници и други слични сместувања каде неговото користење не надминува (просечно) ниво на користење во домаќинство.
- Само квалификувано лице може да го монтира уредот и да го замени кабелот.
- Не користете го апаратот пред да го монтирате во вградената структура.

- Пред одржување, исклучете го апаратот од напојувањето.
- Доколку се оштети кабелот за напојување, тој мора да биде заменет од страна на производителот, негов овластен центар за сервисирање или слично квалификувани лица за да се избегне електрична опасност.
- **ПРЕДУПРЕДУВАЊЕ:** Осигурајте се дека апаратот е исклучен пред да ја замените светилката за да избегнете струен шок.
- **ПРЕДУПРЕДУВАЊЕ:** Уредот и неговите достапни делови стануваат жешки при употреба. Треба да внимавате да не ги допрете грејните елементи или површината на шуплината на апаратот.
- Секогаш ставајте заштитни ракавици за вадење или ставање додатоци или садови за во рерна.
- Да ги отстраните полиците, прво повлечете го предниот дел од полицата, а потоа задниот од страничните сидови. Ставете ги полиците по обратен редослед.
- Не користете чистач на параа за чистење на уредот.
- Не користете силно абразивни средства или остри метални стругалки за да го чистите стаклото на капаците со шарки на површината за готвење бидејќи тоа може да предизвика прскање на стаклото.
- Извадете го сиот дополнителен прибор и непотребните работи/истурените течности од апаратот пред чистење со пиролиза.

## 2. БЕЗБЕДНОСНИ УПАТСТВА

### 2.1 Монтажа



#### **ПРЕДУПРЕДУВАЊЕ!**

Апаратот мора да го монтира само квалификувано лице.

- Извадете ја целата амбалажа.
- Немојте да монтирате ниту да користите оштетен апарат.

- Следете ги инструкциите за монтирање дадени со апаратот.
- Секогаш внимавјте кога го пренесувате апаратот затоа што е тежок. Секогаш носете заштитни ракавици и приложените обувки.
- Не влечете го апаратот за рачката.
- Монтирајте го апаратот во сигурно и погодно место кое ги исполнува потребите за монтажа.

- Одржувајте минимална оддалеченост од другите апарати и делови.
- Пред да го монтирате апаратот, проверете дали вратата на апаратот се отвара со леснотија.
- Апаратот е опремен со систем за електрично ладење. Мора да се ракува со напојување.

Минимална висина на плакар (Минимална висина на плакар под површината за готвење)	590 (600) мм
Должина на плакар	560 мм
Длабочина на плакар	550 (550) мм
Висина на предниот дел од апаратот	594 мм
Висина на задниот дел од апаратот	576 мм
Широчина на предниот дел од апаратот	595 мм
Широчина на задниот дел од апаратот	559 мм
Длабочина на апаратот	569 мм
Вградена длабочина на апаратот	548 мм
Длабочина со отворена врата	1022 мм
Минимална големина на отворот за вентилација. Отвор ставен на дното на задната страна	560x20 мм
Должина на кабелот за струја. Кабелот е ставен во десниот агол од задната страна	1500 мм
Завртки за монтирање	4x25 мм

## 2.2 Поврзување на струјата



### ПРЕДУПРЕДУВАЊЕ!

Ризик од пожар и струен удар.

- Секое поврзување со струја треба да биде направено од квалификуван електричар.
- Апаратот мора да биде заземјен.
- Проверете дали параметрите на плочката со спецификации се

- компатибилни со електричната моќност на мрежата на електрична енергија.
- Секогаш користете правилно монтиран штекер отпорен на струјни удари.
- Не користете адаптери со повеќе приклучоци и продолжни кабли.
- Погрижете се да не ги оштетите приклучокот за струја и кабелот. Доколку кабелот за струја на апаратот треба да се замени, тоа мора да го направи нашиот Овластен сервисен центар.
- Не дозволувајте кабелот да дојде во допир со или да биде близу до вратата на апаратот, особено кога работи или кога вратата е жешка.
- Заштитата од електричен удар на активните и изолираните делови мора да се поврзе на таков начин што нема да може да се извади без алатки.
- Поврзете го приклучокот за струја со штекерот на крајот од монтажата. Проверете дали приклучокот за струја е пристапен по монтирањето.
- Доколку штекерот е лабав, не приклучувајте го приклучокот за струја.
- Не влечете го кабелот за да го исклучите апаратот од струја. Секогаш повлекувајте го приклучокот за струја.
- Користете само соодветни уреди за изолација: заштитни прекинувачи на линија, осигурувачи (осигурувачи на вртење извадени од држачот), заземјување и контактори.
- Електричната инсталација мора да има изолациски уред кој што ви овозможува да го исклучите апаратот од приклучокот за струја од сите полови. Изолацискиот уред мора да има контактен отвор со ширина од најмалку 3 мм.
- Целосно затворете ја вратата на апаратот пред да го поврзите главниот штекер со приклучокот за струја.
- Апаратот е снабден со приклучок и кабел за струја.

**Типови на кабли кои може да се монтираат или да се заменуваат за Европа:**

H07 RN-F, H05 RN-F, H05 RRF, H05 VV-F, H05 V2V2-F (T90), H05 BB-F

За делот на кабелот, видете ја вкупната моќност на плочката со спецификации. Можете да погледнете и во табелата:

Вкупна јачина (W)	Пресек на кабелот (мм <sup>2</sup> )
максимум 1380	3x0.75
максимум 2300	3x1
максимум 3680	3x1.5

Кабелот за заземјување (зелен / жолт кабел) мора да биде 2 см подолг од кафеавата фаза и сините неутрални кабли.

### 2.3 Употреба

#### ПРЕДУПРЕДУВАЊЕ!

Постои опасност од повреда, изгореници или струен удар или експлозија.

- Не менувајте ја спецификацијата на овој апарат.
- Осигурајте се дека отворите за вентилација не се блокирани.
- Не го оставајте апаратот да работи без надзор.
- Исклучете го апаратот по секоја употреба.
- Бидете внимателни кога ја отворате вратата на апаратот додека работи. Може да излезе врел воздух.
- Не ракувајте со апаратот со мокри раце или кога има контакт со вода.
- Не ја притискајте отворената врата.
- Не употребувајте го апаратот како работна површина или површина за складирање.
- Внимателно отворете ја вратата на апаратот. Користењето состојки со алкохол може да предизвика мешање на алкохол и воздух.
- Не дозволувајте искрите или отворен оган да дојдат во контакт со апаратот кога ќе ја отворите вратата.
- Не ставајте запаливи производи или предмети кои се мокри заедно со запаливи производи во апаратот, или во негова близина.

#### ПРЕДУПРЕДУВАЊЕ!

Опасност од оштетување на апаратот.

- За да спречите оштетување или избледување на емајлот:
  - не ставајте садови за во рерна или други предмети во апаратот директно на дното.
  - не ставајте алуминиумска фолија директно на дното на внатрешноста на апаратот.
  - не ставајте вода директно на жешкиот апарат.
  - не чувајте влажни јадења и храна во апаратот откако ќе завршите со готвење.
  - внимавајте кога ги отстранувате или монтирате додатоките.
- Обезбојувањето на емајлот или на не'рѓосувачкиот челик нема ефект врз работата на апаратот.
- Користете длабок сад за влажни колачи. Овошните сокови предизвикуваат дамки кои може да бидат трајни.
- Секогаш гответе кога вратата на апаратот е затворена.
- Ако апаратот е монтиран зад плоча од мебел (на пр. врата), вратата не смее да се затвора кога апаратот е во функција. Може да се насобере топлина и влага зад затворена плоча на мебелот што може да предизвика последователно оштетување на апаратот, на мебелот или на подот. Не затворајте ја плочата на мебелот додека апаратот целосно не се излади по употребата.

### 2.4 Нега и чистење

#### ПРЕДУПРЕДУВАЊЕ!

Опасност од повреди, пожар или оштетување на апаратот.

- Пред одржување, исклучете го апаратот и извадете го приклучокот за струја од штекерот.
- Проверете дали апаратот е ладен. Постои опасност од кршење на стаклените плочи.



- Веднаш заменете ги стаклените плочи на вратата ако се оштетени. Стапете во контакт со Овластен сервисен центар.
- Бидете внимателни кога ја вадите вратата од апаратот. Вратата е тешка!
- Редовно чистете го апаратот за да спречите оштетување на површинскиот материјал.
- Чистете го апаратот со мека, влажна крпа. Користете само неутрални детергенти. Не користете абразивни производи, абразивни сунгери за чистење, растворувачи или метални предмети.
- Доколку користите спреј за печка, следете ги безбедносните инструкции на пакувањето.

## 2.5 Чистење со пиролиза

### ПРЕДУПРЕДУВАЊЕ!

Опасност од повреди / Пожари / Хемиски испарувања (гасови) во режим на пиролиза.

- Пред чистење со пиролиза и првично предзагревање, извадете ги од рерната:
  - сите остатоци од храна, масло или протекувања / наслаги од маснотии.
  - Сите предмети што можат да се извадат (вклучително решетките, шините итн., обезбедени со апаратот), особено нелепливите тенџериња, тепсии, тави, приборот итн.
- Внимателно прочитајте ги сите упатства за чистење со пиролиза.
- Држете ги децата подалеку од апаратот додека работи чистењето со пиролиза. Апаратот станува многу жежок и жешкиот воздух се испушта од доводите за ладење.
- Чистењето со пиролиза е операција со висока температура кое може да ослободи гасови од остатоците од готвењето и градежни материјали, и според тоа се препорачува:
  - да обезбедите добра вентилација за време и по секое чистење со пиролиза.

- да обезбедите добра вентилација за време и по првичното предзагревање.
- Не истурајте и не нанесувајте вода на вратата на рерната за време и по чистењето со пиролиза за да избегнете оштетување на стаклените плочи.
- Испарувањата што ги испуштаат сите пиролитички рерни / остатоци од готвење се опишани како нештетни за луѓето, вклучително и за мали деца, или лица со хронични болести.
- Држете ги миленичињата настрана од апаратот за време на чистењето со пиролиза и првичното предзагревање и потоа. Малите миленичиња (особено птиците и рептилите) може да бидат многу чувствителни на температурните промени и испарувања.
- Нелепливите површини на тенџерињата, тавите, приборот за јадење и сл., може да се оштетат од високите температури на операцијата. Чистење со пиролиза на сите пиролитички рерни и да бидат извор на ниски нивоа на штетни гасови.

## 2.6 Внатрешна светилка

### ПРЕДУПРЕДУВАЊЕ!

Опасност од струен удар.

- Во однос на светилите во внатрешноста на овој производ и резервните светилки што се продаваат посебно: Овие светилки се предвидени да издржат екстремни физички услови во апаратите за домаќинство, како што се температура, вибрации, влажност или се предвидени за давање сигнали за работната состојба на апаратот. Тие не се предвидени да се користат за други намени и не се погодни за осветлување простории во домот.
- Овој производ содржи извор на светлина од класа на енергетска ефикасност G.
- Користете само светилки со истите спецификации.

## 2.7 Сервис

- За да го поправите апаратот, контактирајте со овластениот сервисен центар.
- Користете само оригинални резервни делови.

## 2.8 Отстранување

### ⚠ ПРЕДУПРЕДУВАЊЕ!

Ризик од повреда или задушвање.

- Контактирајте со вашите општински органи за да добиете информации за тоа како да се ослободите од апаратот.
- Исклучете го апаратот од приклучокот за струја.
- Извадете го електричниот кабел блиску до апаратот и фрлете го.
- Извадете ја кваката на вратата за да спречите затварање на деца или миленици во апаратот.

## 3. МОНТАЖА

### ⚠ ПРЕДУПРЕДУВАЊЕ!

Видете во поглавјата за заштита и сигурност.

## 3.1 Вградување



[www.youtube.com/electrolux](http://www.youtube.com/electrolux)  
[www.youtube.com/aeg](http://www.youtube.com/aeg)

How to install your AEG/Electrolux  
Oven - Column installation

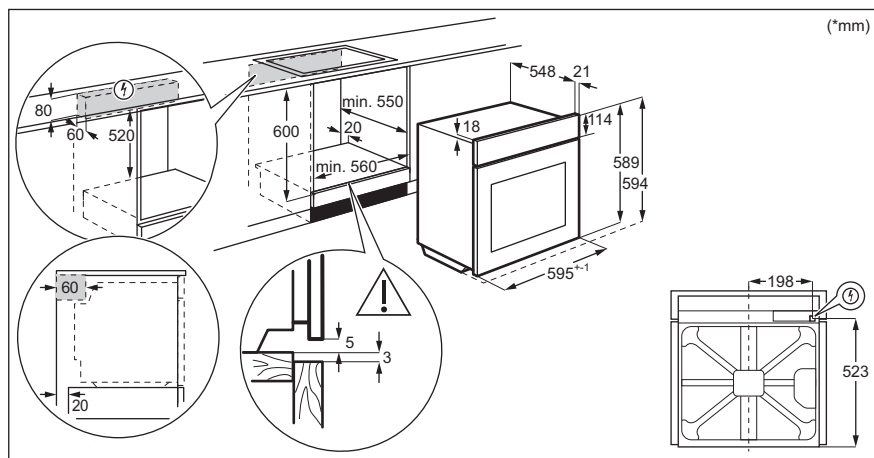

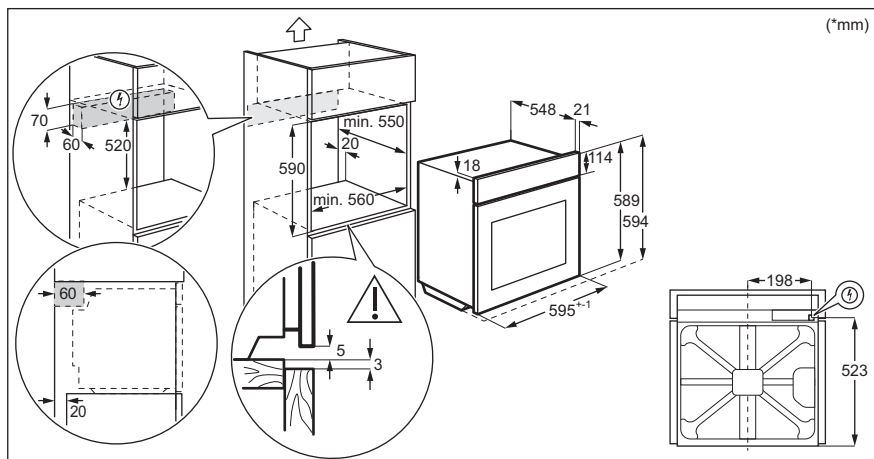

### 3.2 Прицврстување на печката за плакар

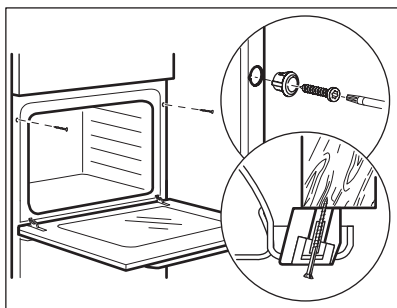

## 4. ОПИС НА ПРОИЗВОДОТ

### 4.1 Општ преглед

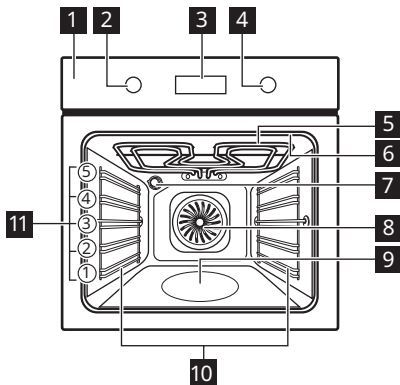

- 1 Контролна табла
- 2 Копче за функциите на греење
- 3 Екран
- 4 Контролно копче
- 5 Елемент за греење
- 6 Штекер за сензорот за храна
- 7 Светилка
- 8 Вентилатор
- 9 Втиснување во шуплината
- 10 Потпора за полици, мобилна
- 11 Позиции на полици

### 4.2 Додатоци

- **Решетка**  
За садови за готвење, плехови за колачи, печења.
- **Плех за печење**  
За колачи и бисквити.
- **Тава за скара/печење месо**  
За печење десерти и месо или како плех за собирање на маснотиите.

- **Сензор за храна**  
За мерење колку е зготвена храната.
- **Телескопски шипки**  
Со телескопските шини можете полесно да ги ставате и вадите решетките.

## 5. КОНТРОЛНА ТАБЛА

### 5.1 Тркалца коишто се повлекуаат

За да го користите апаратот, притиснете го тркалцето. Контролното копче излегува надвор.

### 5.2 Преглед на контролната табла

Изберете ја функцијата на греење за да го вклучите апаратот. Свртете го копчето за функции на греење во положба исклучено за да го исклучите апаратот.

				OK
Тајмер	Брзо загревање	Светло	Сензор за храна	Потврдете ја поставката

## 5.3 Екран

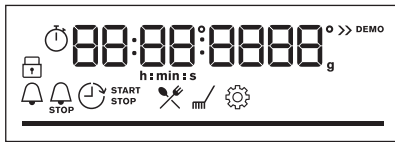

Екран со клучни функции.

### Показатели за екранот

#### Основни показатели



Заклучување



Готвење со помош



Чистење



Нагодувања



Брзо загревање

#### Показатели за тајмер



Потсетник во минути



Крај на готвење



Одложен почеток



Време на работење

**Лента за прогрес** - за температура или време.  
Лентата е целосно црвена кога апаратот ќе ја достигне поставената температура.

Показател за готвење на пара



Сензор за храна показател



## 6. ПРЕД ПРВАТА УПОТРЕБА

### ПРЕДУПРЕДУВАЊЕ!

Видете во поглавјата за заштита и сигурност.

### 6.1 Првично чистење

Пред првата употреба, исчистете го апаратот и поставете го времето:





00:00

Поставете го времето. Притиснете **OK**.

### 6.2 Прво предзагревање

Загрејте ја празната печка пред првата употреба.

- Чекор 1** Извадете ги сите додатоци и држачите на решетките што се вадат од печката.
- Чекор 2** Поставете ја максималната температура за функцијата: .  
Оставете ја печката да работи околу еденч.
- Чекор 3** Поставете ја максималната температура за функцијата: .  
Оставете ја печката да работи околу 15мин.

**i** Печката може да испушта миризба и чад за време на предзагревање. Погрижете се да има доволен проток на воздух.

## 7. СЕКОЈДНЕВНА УПОТРЕБА

### **! ПРЕДУПРЕДУВАЊЕ!**

Видете во поглавјата за заштита и сигурност.

### 7.1 Како да поставите: Функции на греење

**Чекор 1** Завртете го копчето за функции на греење за да одберете функција на греење.

**Чекор 2** Завртете го контролното копче за да поставите температура.

**||>>** - притиснете и држете за да ја вклучите функцијата: Брзо загревање. Ова е достапно за некои функции на рерната.

### Готвење на пареа

Проверете дали рерната е ладна.

**Чекор 1**

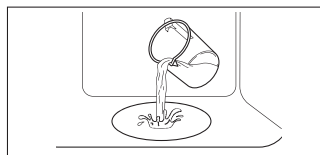

Наполнете ја изгравираната внатрешност со вода од чешма.

**Чекор 2**



Изберете ја функцијата на греење на пареа.

**Чекор 3**



Поставете ја температурата.

**Чекор 4**

Предзагрејте ја празната рерна околу 10 мин за да направите влажност. Ставете ја храната во рерната.

**i** Максималниот капацитет на изгравираната внатрешност за вода е 250 ml. Не полнете ја гравираната внатрешност со вода за време на готвењето или кога рерната е жешка.

### Кога ќе заврши готвењето на пареа:

**Чекор 1**

**Чекор 2**

**Чекор 3**

## Кога ќе заврши готвењето на пареа:

Свртете го копчето за функции на греење на позиција исклучено за да ја исклучите рерната.

Внимателно отворете ја вратата. Ослободената пареа може да предизвика изгореници.

Проверете дали рерната е ладна. Извадете ја преостаната вода од изгравираната внатрешност.

## 7.2 Функции на греење

### Функција на греење Примена



Готвење со  
вентилатор

За да печете истовремено на 3 нивоа на решетката и за да сушите храна. Поставете ја температурата за 20 - 40 °C пониско отколку кај Конвенционално готвење.



Конвенционално  
готвење

За печење храна и месо на едно ниво на полицата.



SteamBake

За додавање влажност за време на готвењето. За постигнување на вистинската боја и крцкава кора при печење. За да биде посочно за време на повторното загревање. За правење зимница од зеленчук и овошје.



Функција за пица

За печење пица. За појако печење и крцкав долен дел.



Долен грејач

За печење колачи со крцкав долен дел и за конзервирање храна.



Замрзната храна

За да ја направи лесно приготливата храна (на пр. пржени компирчиња, печени компири или крцкави ролнички) крцкава.



Печете со влажен  
воздух

Функцијата е направена за штедење на електрична енергија за време на готвењето. Кога ја користите оваа функција, температурата во внатрешноста може да биде различна од поставената температура. Преостаната топлина е искористена. Јачината на топлината може да биде намалена. За повеќе информации видете во поглавјето „Секојдневна употреба“, Забелешки за: Печете со влажен воздух.



Скара

За печење на скара на тенки парчиња храна и за печење тостови леб.



Турбо-печење

За печење големи парчиња месо или живина со коски на една позиција на решетка. За запекнување и потпекување.



Мени

За да влезете во менито: Готвење со помош, Чистење, Нагодувања.

### 7.3 Белешки за:Печете со влажен воздух

Оваа функција беше искористена за усогласување со класата за енергетска ефикасност и барањата за екодизајн (во согласност со EU 65/2014 и EU 66/2014). Тестови според: IEC/EN 60350-1.

Вратата на рерната треба да биде затворена за време на готвењето со што функцијата не би се прекинала и за да се осигурате дека рерната работи со највисока можна енергетска ефикасност.

Кога ќе ја користите оваа функција, светлото автоматски се исклучува после 30 секунди.

За упатства за готвење видете во поглавјето „Совети и помош“, Печете со влажен воздух. За општи препораки за заштеда на енергија видете во поглавјето „Енергетска ефикасност“, Заштеда на енергија.

### 7.4 Како да поставите:Готвење со помош

Секое јадење во ова подмени има препорачана функција за греење и температура. Користете ја функцијата за да подготвите јадење брзо со стандардните поставки. Можете исто така да ги прилагодите времето и температурата за време на готвењето.

Кога завршува функцијата, проверете дали храната е готова.

Кај некои јадења, исто така, може да готвите со:		Степенот до кој јадењето ќе биде зготвено:	
<ul style="list-style-type: none"> <li>Сензор за храна</li> </ul>		<ul style="list-style-type: none"> <li>Делумно печено</li> <li>Средно</li> <li>Добро печено</li> </ul>	
Чекор 1	Чекор 2	Чекор 3	Чекор 4
		P1 - P...	OK
Влезете во менито.	Изберете Готвење со помош. Притиснете на OK.	Изберете го јадењето. Притиснете OK.	Ставете го јадењето во рерна. Потврдете ја поставката.











### 7.5 Готвење со помош





















Легенда	
	Износ на вода за функцијата со параа.
	Загрејте го апаратот пред готвење.





























Легенда	
	Ниво на решетка.

На екранот се прикажува **P** и **бројот** на јадењето што можете да го проверите во табелата.







	Јадење	Тежина	Ниво на решетка / додаток
1	Печено говедско, полуживо		
2	Печено говедско, средно	1 - 1.5 кг.; парчиња со дебелина 4 - 5 см	 2; <b>плек за печење</b> Пржете го месото неколку минути во жешка тава. Вметнете во апаратот.
3	Печено говедско, добро печено		
4	Стек, средно печен	180 - 220 g по парче; парчиња со дебелина 3 см	  3; печени јадења на <b>решетка</b> Пржете го месото неколку минути во жешка тава. Вметнете во апаратот.
5	Печено говедско месо / динстано (ребро, тркалезно, дебело парче)	1.5 - 2 кг.	 2; печени јадења на <b>решетка</b> Пржете го месото неколку минути во жешка тава. Додадете течност Вметнете во апаратот.
6	Печено говедско, полуживо (бавно готвење)		
7	Печено говедско, средно (бавно готвење)	1 - 1.5 кг.; парчиња со дебелина 4 - 5 см	 2; <b>плек за печење</b> Користете ги вашите омилени зачини или само сол и свежо мелен црн бибер. Пржете го месото неколку минути во жешка тава. Вметнете во апаратот.
8	печено говедско, добро печено (бавно готвење)		
9	Филети, полуживи (бавно готвење)		
10	Филети, средно печени (бавно готвење)	0,5 - 1,5 кг.; парчиња со дебелина 5 - 6 см	 2; <b>плек за печење</b> Користете ги вашите омилени зачини или само сол и свежо мелен црн бибер. Пржете го месото неколку минути во жешка тава. Вметнете во апаратот.
11	Филети, добро печени (бавно готвење)		
12	Печено телешко (на пр. грб)	0.8 - 1.5 кг.; парчиња со дебелина 4 см	 2; печени јадења на <b>решетка</b> Користете ги вашите омилени зачини. Додадете течност Печете го покриено.
13	Печен свински врат или грб	1.5 - 2 кг.	 2; печени јадења на <b>решетка</b> По половина од времето за готвење превртете го месото.
14	Влечено свинско (бавно готвење)	1.5 - 2 кг.	 2; <b>плек за печење</b> Користете ги вашите омилени зачини. По половина од времето за готвење превртете го месото за подеднакво потпекување.
15	Плешка, свежа	1 - 1.5 кг.; парчиња со дебелина 5 - 6 см	 2; печење јадења на <b>решетка</b> Користете ги вашите омилени зачини.

	Јадење	Тежина	Ниво на решетка / додаток
16	Ребро	2 - 3 кг.; користете сирово, тенки ребра со дебелина 2 - 3 см	 3; <b>длабока тава</b> Додадете течност да го покрие дното на јадењето. По половина од времето за готвење превртете го месото.
17	Јагнешки бут со коски	1.5 - 2 кг.; парчиња со дебелина 7 - 9 см	 2; <b>печење јадења на плех за печење</b> Додадете течност По половина од времето за готвење превртете го месото.
18	Цело пиле	1 - 1.5 кг.; свежо	 2;  200 ml; <b>потпечено јадење на плех за печење</b> Користете ги вашите омилените зачини. По половина од времето за готвење превртете го пилешкото месо за подеднакво потпекување.
19	Половина пиле	0.5 - 0.8 кг.	 3; <b>плех за печење</b> Користете ги вашите омилените зачини.
20	Пилешки гради	180 - 200 g по парче	  2; <b>потпешено јадење на решетка</b> Користете ги вашите омилените зачини. Пржете го месото неколку минути во жешка тава.
21	Пилешки копани, свежи	-	 3; <b>плех за печење</b> Ако прво ги мариниравате пилешките копани, поставете пониска температура и готвење ги подолго.
22	Цела патка	2 - 3 кг.	 2; <b>печени јадења на решетка</b> Користете ги вашите омилените зачини. Ставете го месото во сад за печење. По половина од времето за готвење превртете го месото од патка.
23	Цела гуска	4 - 5 кг.	 2; <b>длабока тава</b> Користете ги вашите омилените зачини. Ставете го месото во длабок плех за печење. По половина од времето за готвење превртете го гускиното месо.
24	Ќофте	1 кг.	 2; <b>решетка</b> Користете ги вашите омилените зачини.
25	Цела риба, на скара	0.5 - 1 кг. по риба	 2; <b>плех за печење</b> Наполнете ја рибата со путер и користете ги вашите омилените зачини и билки.
26	Филети од риба	-	  3; <b>потпешено јадење на решетка</b> Користете ги вашите омилените зачини.
27	Торта од сирење	-	 2;  28 см плех со федер на <b>решетка</b>
28	Колач со јаболка	-	  2;  100 - 150 ml; <b>плех за печење</b>
29	Пита со овошје	-	 2; <b>модла за пита на решетка</b>

	Јадење	Тежина	Ниво на решетка / додаток
30	Пита со јаболка	-	  2;  100 - 150 ml;  модла за пита од 22 см на <b>решетка</b>
31	Чоколадни колачиња	2 кг. тесто	 3; длабока тава
32	Чоколадни мафини	-	  2;  100 - 150 ml; плех за мафини на <b>решетка</b>
33	Куглоф	-	 2; сад за погача на <b>решетка</b>
34	Печени компири	1 кг.	 2; <b>плех за печење</b> Ставете цели компири со лушпа на плех за печење.
35	Кришки	1 кг.	 3; <b>плех за печење</b> поставена со хартија за печење Користете ги вашите омилени зачини. Исечете ги компирите на парчиња.
36	Печен мешан зеленчук	1 - 1.5 кг.	 3; <b>плех за печење</b> поставена со хартија за печење Користете ги вашите омилени зачини. Исечете ги зеленчуците на парчиња.
37	Крокети, замрзнати	0.5 кг.	 3; <b>плех за печење</b>
38	Pommes, замрзнати	0.75 кг.	 3; <b>плех за печење</b>
39	Лазања од месо / зеленчук со суви листови за тестенини	1 - 1.5 кг.	 2; <b>ѓувеч/потпечено јадење на решетка</b>
40	Потпечени компири (сирови компири)	1 - 1.5 кг.	 1; <b>ѓувеч/потпечено јадење на решетка</b> По половина од времето за готвење завртете го јадењето.
41	Свежа пица, тенка	-	  2;  100 ml; <b>плех за печење</b> поставен со хартија за печење
42	Свежа пица, дебела	-	  2; <b>плех за печење</b> поставен со хартија за печење
43	Киш со јајца	-	 2; плех за печење на <b>решетка</b>
44	Багети / чијабата / бел леб	0.8 кг.	  2;  150 ml; <b>плех за печење</b> поставен со хартија за печење Повеќе време е потребно за бел леб.
45	Зрна / 'рж / црн леб од зрна во тава за леб	1 кг.	  2;  150 ml; <b>плех за печење</b> поставен со хартија за печење / <b>решетка</b>

## 8. ФУНКЦИИ НА ЧАСОВНИКОТ

### 8.1 Функции на часовник







Функција на часовник	Примена
 Потсетник во минути	Кога ќе истече тајмерот, се огласува звучен сигнал.
 Време на готвење	Кога тајмерот завршува се огласува сигнал и запира функцијата на греење.
 Одложен почеток	За одложување на почетокот и/или крајот на готвењето.
 Време на работење	Максимумот е 23 ч 59 мин. Оваа функција нема влијание врз работата на печката. За вклучување и исклучување Време на работење изберете: Мени, Нагодувања.

### 8.2 Како да поставите: Функции на часовник







#### Како да поставите: Време во денот

Чекор 1	Чекор 2	Чекор 3
		
За да го промените времето во денот влезете во менито и изберете Поставки, Време во денот.	Поставете го часовникот.	Притиснете: <b>OK</b> .

#### Како да поставите: Потсетник во минути

Чекор 1	Чекор 2	Чекор 3
		
Притиснете:  .	На екранот се прикажува: 0:00  Поставете ја Потсетник во минути.	Притиснете: <b>OK</b> .
 Тајмерот започнува да одбројува назад веднаш.		

### Како да поставите: Време на готвење

Чекор 1	Чекор 2	Чекор 3	Чекор 4
			
Одберете функција за греење и поставете ја температурата.	Притиснете неколку пати: 	На екранот се прикажува: 0:00  STOP	Поставете го времето на готвење.
			Притиснете: OK.

 Тајмерот започнува да одбројува назад веднаш.

### Како да поставите: Одложен почеток

Чекор 1	Чекор 2	Чекор 3	Чекор 4	Чекор 5	Чекор 6
					
Одберете ја функцијата на греење.	Притиснете неколку пати: 	На екранот се покажува новото време.  ПОЧЕТОК	Поставете го времето на почеток.	На екранот се прикажува: --:--  КРАЈ	Притиснете: OK.
				Поставете го времето на крај.	Притиснете: OK.

 Тајмерот започнува да одбројува на поставеното време на почеток.

## 9. КОРИСТЕЊЕ НА ПРИБОРОТ

### ПРЕДУПРЕДУВАЊЕ!

Видете во поглавјата за заштита и сигурност.

### 9.1 Вметнување на додатоци

Мало вовлекување на горниот дел ја зголемува сигурноста. Сите вдлабнувања

се и уреди за спречување превртување. Големиот раб околу полицата го спречува садот за готвење да се излизга.

### Решетка:

Турнете ја решетката меѓу водилките на држачот за решетката и проверете дали ногалките се свртени надолу.

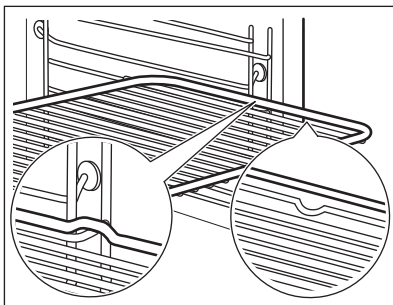

### Плех за печење / Длабока тава:

Турнете ја решетката меѓу водилките на држачот за решетката.

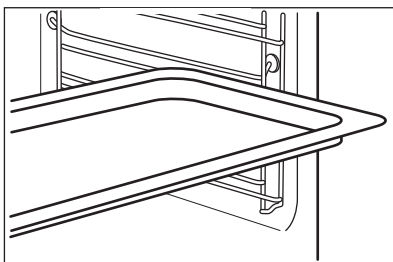

## 9.2 Сензор за храна

Сензор за храна - ја мери температурата внатре во храната.

### Има две температури за поставување:



Температура на печката.



Температурата на средината.

### За најдобри резултати при готвењето:

Состојките треба да се на собна температура.

- не користете го со течни јадења.

- за време на готвењето, мора да остане во јадењето.

## 9.3 Начин на користење: Сензор за храна

**Чекор 1** Вклучете ја печката.

**Чекор 2** Поставете функција за греење и, по потреба, температурата на печката.

**Чекор 3** Ставете: Сензор за храна.

Месо, живина и риба

Ѓувеч

Ставете го врвот Сензор за храна во центарот на месото или рибата, по можност во најдебелиот дел. Проверете дали барем 3/4 од него Сензор за храна е внатре во садот.

Ставете го врвот Сензор за храна е во центарот на тepsијата. Сензор за храна треба да се стабилизира во едно место за време на печењето. Употребете цврста состојка за да го направите тоа. Употребете го работ на садот за печење за да ја потпрете силиконската дршка Сензор за храна. Врвот Сензор за храна не треба да го допира дното на садот за печење.

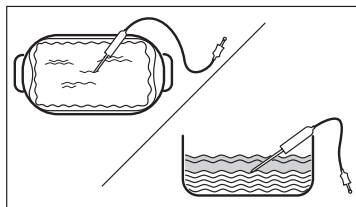
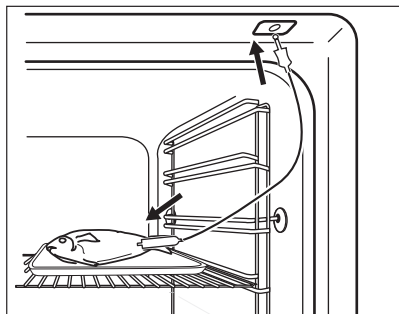

**Чекор 4** Приклучокот Сензор за храна ставете го во приклучницата што се наоѓа на предниот дел на печката.  
На екранот е прикажана моменталната температура на: Сензор за храна.

**Чекор 5**  - притиснете за да ја поставите температурата на средината на сензорот.

**Чекор 6** **OK** - притиснете за да потврдите.  
Кога печката ја достигнува поставената температура, се огласува сигнал. Може да одберете да запрете или да продолжите со готвење за да се осигурате дека храната е добро печена.

**Чекор 7** Исклучете го Сензор за храна од приклучницата и извадете го садот од печката.

 **ПРЕДУПРЕДУВАЊЕ!**

Постои ризик од изгореници Сензор за храна како што станува жешко.  
Внимавајте кога го исклучувате и кога го вадите од храната.

## 10. ДОПОЛНИТЕЛНИ ФУНКЦИИ

### 10.1 Заклучување

**Оваа функција спречува случајно менување на функцијата на апаратот.**

Вклучете ја кога апаратот работи - поставеното готвење продолжува, контролната плоча е заклучена.  
Вклучете ја кога апаратот е исклучена - тој не може да се вклучи, контролната плоча е заклучена.



 **OK**



 **OK** - притиснете и држете за да ја вклучите функцијата.  
Се огласува звучен сигнал.

 **OK** - притиснете и држете за да исклучите.

 3 x  - трепка кога бравата е вклучена.

## 10.2 Автоматско исклучување

Заради безбедносни причини, апаратот автоматски се исклучува после некое време, ако функцијата на греење работи и не се променети поставките.

 (°C)	 (ч)
30 - 115	12.5
120 - 195	8.5
200 - 245	5.5



(°C)



(ч)

250 - максимум

3

Автоматското исклучување не работи со следните функции: Светло, Сензор за храна, Одложен почеток.

## 10.3 Вентилатор

Кога работи апаратот, вентилаторот се вклучува автоматски за да ги одржува ладни површините на апаратот. Ако го исклучите апаратот, вентилаторот продолжува да работи додека апаратот не се излади.

## 11. ПОМОШ И СОВЕТИ





### 11.1 Препораки за готвење







Температурата и времињата на печење во табелите се само водич. Тие зависат од рецептите и квалитетот и квантитетот на употребените состојки. Вашиот апарат може да го пече тестото или месото различно од апаратот што сте го имале порано. Насоките подолу покажуваат препорачани поставки за температура, време на готвење и позиција на решетки за одредени видови на храната. Ако не можете да ги најдете нагудувањата за одреден рецепт, побарајте нешто слично.

### 11.2 Печете со влажен воздух

За најдобри резултати следете ги препораките дадени во табелата подолу.

		 (°C)		 (мин)
Кифлички, благи, 16 парчиња	плех за печење или длабока тава	180	2	20 - 30
Кифлички, 9 парчиња	плех за печење или длабока тава	180	2	30 - 40
Пица, замрзната, 0,35 kg	решетка	220	2	10 - 15
Швајцарски ролат	плех за печење или длабока тава	170	2	25 - 35



		 (°C)		 (мин)
Колаче	плех за печење или длабока тава	175	3	25 - 30
Суфле, 6 парчиња	керамичко тавче на решетка	200	3	25 - 30
Флан со пандишпан	основа за флан на решетка	180	2	15 - 25
Викторијанска торта со џем	потпечено јадење на решетка	170	2	40 - 50
Динстана риба, 0,3 kg	плех за печење или длабока тава	180	3	20 - 25
Цела риба, 0,2 kg	плех за печење или длабока тава	180	3	25 - 35
Филети од риба, 0,3 kg	тавче за пица на решетка	180	3	25 - 30
Динстано месо, 0,25 kg	плех за печење или длабока тава	200	3	35 - 45
Шаслик, 0,5 kg	плех за печење или длабока тава	200	3	25 - 30
Колачиња, 16 парчиња	плех за печење или длабока тава	180	2	20 - 30
Макарон-колач, 24 парчиња	плех за печење или длабока тава	180	2	25 - 35
Мафини, 12 парчиња	плех за печење или длабока тава	170	2	30 - 40
Солено пециво, 20 парчиња	плех за печење или длабока тава	180	2	25 - 30
Колачиња од суво тесто, 20 парчиња	плех за печење или длабока тава	150	2	25 - 35
Мали тортички, 8 парчиња	плех за печење или длабока тава	170	2	20 - 30
Зеленчук, динстан, 0,4 kg	плех за печење или длабока тава	180	3	35 - 45
Вегетаријански омлет	тавче за пица на решетка	200	3	25 - 30
Зеленчук на медитерански начин, 0,7 kg	плех за печење или длабока тава	180	4	25 - 30

### 11.3 Печете со влажен воздух - препорачани додатоци

Употребете темни плехови и садови кои ја одбиваат светлината. Тие подобро ја абсорбираат топлината и од светлата воја и садовите кои ја одбиваат светлината.



Тавче за пица

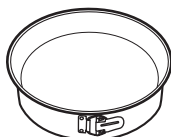

Сад за печење





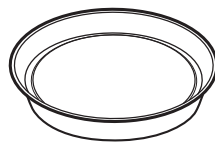



Керамички сад







Рамна тава за печење  
колачиТемна, која не одбива  
светлина  
28 см дијаметарТемна, која не одбива  
светлина  
26 см дијаметарКерамика  
8 см дијаметар, 5  
см висинаТемна, која не одбива  
светлина  
28 см дијаметар

## 11.4 Табели за готвење за институти за тестирање

### Информации за тестирање

Тестови според IEC 60350-1.

				 (°C)	 (мин)	
Мали колачиња, 20 парчиња по плех	Конвенциона лно готвење	Плех за печење	3	170	20 - 35	-
Мали колачиња, 20 парчиња по плех	Готвење со вентилатор	Плех за печење	3	150 - 160	20 - 35	-
Мали колачиња, 20 парчиња по плех	Готвење со вентилатор	Плех за печење	2 и 4	150 - 160	20 - 35	-
Пита со јаболка, 2 плеха Ø20 см	Конвенциона лно готвење	Решетка	2	180	70 - 90	-
Пита со јаболка, 2 плеха Ø20 см	Готвење со вентилатор	Решетка	2	160	70 - 90	-
Пандишпа н безмасен, калап за колач Ø26 см	Конвенциона лно готвење	Решетка	2	170	40 - 50	Претходно загрејте ја рерната 10 мин

				 (°C)	 (мин)	
Пандишпан безмасен, калап за колач Ø26 см	Готвење со вентилатор	Решетка	2	160	40 - 50	Претходно загрејте ја рерната 10 мин
Пандишпан безмасен, калап за колач Ø26 см	Готвење со вентилатор	Решетка	2 и 4	160	40 - 60	Претходно загрејте ја рерната 10 мин
Леб	Готвење со вентилатор	Плех за печење	3	140 - 150	20 - 40	-
Леб	Готвење со вентилатор	Плех за печење	2 и 4	140 - 150	25 - 45	-
Леб	Конвенционално готвење	Плех за печење	3	140 - 150	25 - 45	-
Тост, 4 - 6 парчиња	Скара	Решетка	4	макс.	1 - 5	Претходно загрејте ја рерната 10 мин
Бургер со говедска плескавица, 6 парчиња, 0,6 кг.	Скара	Решетка, тава за собирање маснотии	4	макс.	20 - 30	Ставете ја решетката на четвртото ниво и тавата за собирање маснотии на третото ниво од печката. Свртете го јадењето на средина од времето за готвење. Претходно загрејте ја рерната 10 мин

## 12. НЕГА И ЧИСТЕЊЕ

### ПРЕДУПРЕДУВАЊЕ!

Видете во поглавјата за заштита и сигурност.

### 12.1 Белешки околу чистењето



Средства за чистење

Предниот дел на апаратот чистете го само со крпа од микрофибер натопена со топла вода и умерено средство за чистење.

Користете раствор за чистење за да ги исчистите металните површини.

Чистете ги дамките со благ детергент.



Секојдневна употреба

Чистете ја внатрешноста по секоја употреба. Насобирањето мрснотии или други остатоци од храна може да резултира со пожар.

На апаратот или на стаклените плочи на вратата може да се кондензира влага. За да ја намалите кондензацијата, пуштете го апаратот да работи околу 10 минути пред готвењето. Не чувајте ја храната во апаратот подолго од 20 минути. Исушете ја внатрешноста само со крпа од микрофибер по секоја употреба.



Додатоци

Чистете ги сите додатоци по секоја употреба и оставете ги да се исушат. Користете само крпа од микрофибер натопена со топла вода и умерено средство за чистење. Не користете го приборот во машина за миене садови.

Не чистете ги додатоците што не се лепат со употреба на абразивни средства за чистење или со предмети со остри рабови.

## 12.2 Начин на чистење: Втиснување во шуплината

Исчистете ја изгравираната внатрешност за да ги отстраните остатоците од бигор по готвењето со пара.

Чекор 1	Чекор 2	Чекор 3
Истурете: 250 ml бел оцет во изгравираната внатрешност. Користете 6% вински оцет без адитиви.	Оставете винскиот оцет да го раствори преостанатиот бигор на собна температура 30 минути.	Исчистете ја внатрешноста со топла вода и мека крпа.

За функцијата: SteamBake чистете ја рерната на секои 5 - 10 циклуси на готвење.

## 12.3 Како да отстранете: Држачи на решетки

Извадете ги држачите за решетки за да ја исчистите печката.

Чекор 1	Исклучете ја печката и почекајте додека не се олади.
Чекор 2	Повлечете го предниот дел од држачите настрана од страничниот сид.

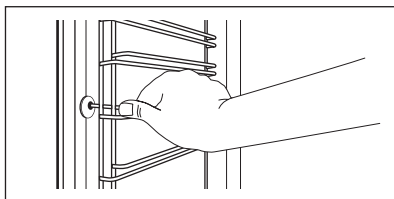

**Чекор 3** Повлечете го задниот дел од држачите на решетките настрана од страничниот ѕид и извадете ја.

**Чекор 4** Ставете ги полиците по обратен редослед. Иглите за потпирање на телескопските шини мора да бидат насочени кон предната страна.

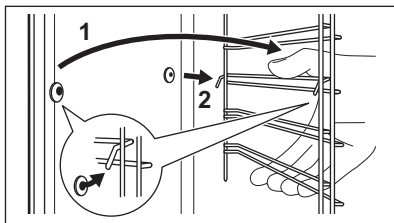

## 12.4 Начин на користење: Чистење со пиролиза

Чистете ја рерната со Чистење со пиролиза.

### ПРЕДУПРЕДУВАЊЕ!

Постои ризик од изгореници.

### ВНИМАНИЕ!

Ако има други апарати монтирани во истиот плакар, немојте да ги користите истовремено со оваа функција. Тоа може да ја оштети печката.

### Пред Чистење со пиролиза:

Исклучете ја печката и почекајте да се олади.

Извадете ги сите додатоци.

Исчистете го подот на рерната и стаклото на внатрешната врата со топла вода, мека крпа и благ детергент.

### Чистење со пиролиза

**Чекор 1**

Влезете во менито: Чистење  $\frac{m}{l}$ .

Опција	Времетраење
C1 - Лесно чистење	1 h
C2 - Нормално чистење	1 h 30 min
C3 - Темелно чистење	2 h 30 min

**Чекор 2**



OK - притиснете за да ја изберете програмата за чистење.

**Чекор 3**

OK - притиснете го за да започне чистењето.

**Чекор 4**

После чистењето, завртете го тркалцето за функциите на греење на печката на положбата исклучено.

 Кога ќе започне чистењето, вратата на рерната е заклучена и светилката не работи. Додека не се отклучи вратата, екранот прикажува: .

### Кога ќе заврши чистењето:

Исклучете ја печката и почекајте додека не се олади.

Исчистете ја внатрешноста со мека крпа.

Отстранете ги остатоците од дното на внатрешноста.

## 12.5 Потсетник за чистење

Рерната ве потсетува кога да ја исчистите со чистење со пиролиза.

 трепка на екранот 5 секунди по секое готвење.

За да го исклучите потсетникот внесете Мени и изберете Нагодувања, Потсетник за чистење.

## 12.6 Како да извадите и да монтирате: Врата

Вратата на рерната има три стаклени плочи. Можете да ја отстраните вратата на рерната и внатрешните стаклени плочи за да ги исчистите. Прочитајте го целосното упатство „Вадење и монтирање врата“ пред да ги извадите стаклените плочи.

### ВНИМАНИЕ!

Не користете ја печката без стаклените плочи.

**Чекор 1** Отворете ја вратата целосно и држете ги двете шарки.

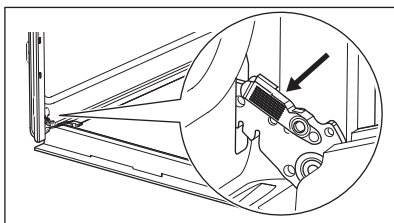

**Чекор 2** Подигнете ги и повлечете ги рачките додека не кликнат.

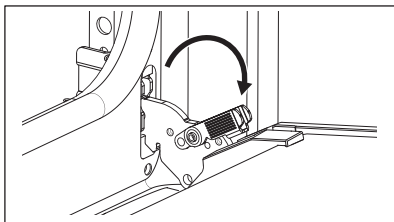

**Чекор 3** Затворете ја вратата на рерната до првата позиција. Потоа кренете и повлечете за да ја извадите вратата од лежиштето.

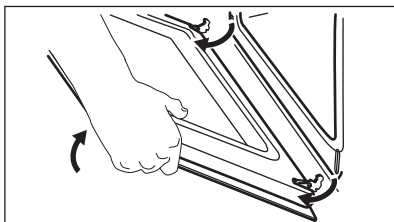

**Чекор 4** Положете ја вратата врз мека крпа на стабилна површина.

**Чекор 5** Држете ја облогата на вратата (B) на горниот раб на вратата на двете страни и турнете навнатре за да се отпусти заптивката.

**Чекор 6** Повлечете ја облогата на вратата напред и извадете ја.

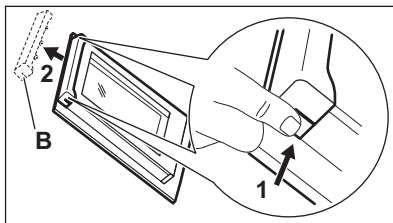

**Чекор 7** Држете ги стаклените плочи на вратата за нивниот горен раб и внимателно повлечете ги една по една. Започнете од горната плоча. Осигурете се дека стаклото целосно се излизнало од држачите.

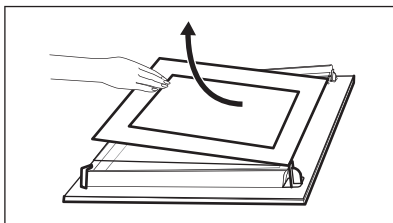

**Чекор 8** Исчистете ги стаклените плочи со вода и сапун. Внимателно избришете ги стаклените плочи. Не чистете ги стаклените плочи во машина за миење садови.

**Чекор 9** По чистењето, монтирајте ги стаклените плочи и вратата на рерната.

Ако вратата е правилно монтирана, ќе слушнете клик кога ги затворите рачките.

Погрижете се да ги вратите стаклените плочи (A и B) назад по точен редослед. Проверете го симболот / печатот на страната на стаклената плоча, секоја стаклена плоча изгледа различно за да може лесно да се монтира и демонтира. Кога ќе се монтира правилно поработ на вратата кликнува. Погрижете се правилно да ја поставите средната стаклена плоча во лежиштето.

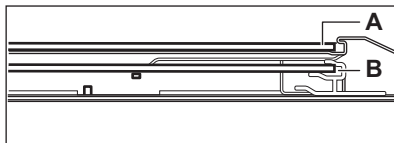
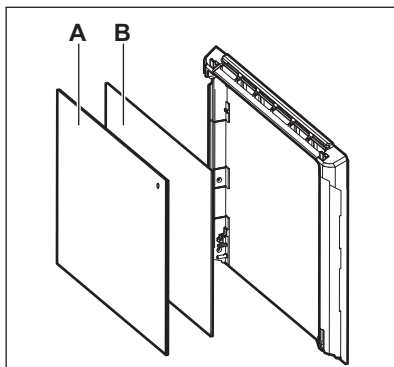

## 12.7 Како да замените: Светло



### ПРЕДУПРЕДУВАЊЕ!

Опасност од струен удар.  
Ламбата може да биде жешка.

Секогаш држете ја халогената светилка со ткаенина за да спречите на светилката да изгорат остатоци од маснотија.

### Пред да ја замените светилката:

1 чекор	2 чекор	3 чекор
Вклучете ја пекката. Почекајте додека пекката не се олади.	Откачете ја пекката од електричното напојување.	Ставете крпа на дното на внатрешноста.

## Задно светло

<b>Чекор 1</b>	Свртете го стакленото капаче за да го извадите.
<b>Чекор 2</b>	Исчистете го стакленото капаче.
<b>Чекор 3</b>	Заменете го светлото со соодветно светло отпорно на топлина до 300 °C.
<b>Чекор 4</b>	Ставете го стакленото капаче.

## 13. РЕШАВАЊЕ НА ПРОБЛЕМИ



### ПРЕДУПРЕДУВАЊЕ!

Видете во поглавјата за заштита и сигурност.

### 13.1 Што да се направи ако...

Ако некој случај не е вклучен во оваа табела, контактирајте со Овластен сервисен центар.

#### Апаратот не се вклучува или не се загрева

Проблем	Проверете дали...
Не можете да го вклучите или да ракувате со апаратот.	Апаратот е правилно поврзан во електричната мрежа.
Апаратот не се загрева.	Исклучено е автоматското исклучување.
Апаратот не се загрева.	Вратата на апаратот е правилно затворена.
Апаратот не се загрева.	Не е избиев осигурувач.
Апаратот не се загрева.	Заклучувањето е исклучено.

#### Компоненти

Проблем	Проверете дали...
---------	-------------------



<b>Компоненти</b>	
Светлото е исклучено.	Печете со влажен воздух - е вклучен.
Светлото не работи.	Светилката е прегорена.
Функцијата Сензор за храна не работи.	Приклучницата на Сензор за храна е целосно вклучена во приклучокот.

### **Кодови за грешки**

<b>На екранот се прикажува...</b>	<b>Проверете дали...</b>
Err C2	Ste ја извадиле Сензор за храна приклучницата од приклучокот.
Err C3	Вратата на апаратот е затворена или бравата на вратата е исправна.
Err F102	Вратата на апаратот е правилно затворена.
Err F102	Бравата на вратата не е расипана.
00:00	Прекината е струјата. Поставете го точното време.

Ако на екранот се покажува код за грешка што не е во оваа табела, исклучете го осигурувачот во куќата и вклучете го повторно за рестартирање на апаратот. Ако повторно се појави проблемот, стапете во контакт со Овластениот сервисен центар.

### **Чистење**

<b>Проблем</b>	<b>Проверете дали...</b>
Водата истекува од изгравираниот внатрешност.	Има премногу вода во изгравираниот внатрешност.

## **13.2 Сервисни податоци**

Ако не можете самите да го решите проблемот, обратете се кај Вашиот дилер или во овластениот сервисен центар.

Потребните податоци за сервисниот центар се на плочката со спецификации. Плочката со спецификации е на предната рамка на внатрешноста на апаратот. Не отстранувајте ја плочката со спецификации од внатрешноста на апаратот.

### **Препорачуваме овде да ги запишете податоците:**

Модел (MOD.)	.....
Број на производ (PNC)	.....
Сериски број (SN.)	.....

## 14. ТЕХНИЧКИ ПОДАТОЦИ

### 14.1 Технички податоци

Волтажа	220 - 240 V
Фреквенција	50 / 60 Hz

## 15. ЕНЕРГЕТСКА ЕФИКАСНОСТ

### 15.1 Информации за производот и лист со информации за производот според регулативите за еко-дизајн и енергетско обележување на ЕУ

Име на добавувачот	Electrolux	
Идентификација на модел	EOD6P77X 949499846 EOD6P77Z 949499847 KODDP77X 949499845	
Индекс на енергетска ефикасност	81.2	
Класа на енергетска ефикасност	A+	
Потрошувачка на енергија кај нормално полнење, конвенционален режим	0.93kWh/cycle	
Потрошувачка на енергија кај нормално полнење, режим на вентилатор	0.69kWh/cycle	
Број на вграднатини	1	
Извор на топлина	Електрична енергија	
Јачина на глас	72l	
Тип на печка	Вградена печка	
Маса	EOD6P77X	33.0кг.
	EOD6P77Z	33.0кг.
	KODDP77X	32.8кг.

IEC/EN 60350-1 - Електрични апарати за готвење за домаќинства - Дел 1: Опсеци, печки, печки на пареа и скари - Методи за мерење на перформансите.

### 15.2 Заштеда на енергија



Апаратот има функции кои ви помагаат да заштедите енергија при секојдневното готвење.

Проверете дали вратата на апаратот е правилно затворена кога работи апаратот. Не отворајте ја вратата на апаратот многу

често за време на готвењето. Одржувајте го чист дихтунгот на вратата и проверете дали е добро фиксиран на својата позиција.

Користете метални садови за да го зголемите штедењето на енергија.

Кога е можно, не предзагревајте го апаратот пред готвење.

Правете колку што е можно помали паузи меѓу готвењето кога правите повеќе јадења истовремено.

### Готвење со вентилатор

Кога е можно, користете ги функциите за готвење со вентилатор за да заштедите енергија.

### Преостаната топлина

Вентилаторот и светилката продолжуваат со работа. Кога ќе го исклучите апаратот, екранот ја покажува преостанатата топлина. Можете да ја употребите топлината за да ја одржите храната топла.

Кога траењето на готвењето е подолго од 30 минути, намалете ја температурата на апаратот за минимум 3 - 10 минути пред крајот од готвењето. Преостанатата топлина во апаратот ќе продолжи да готви.

Користете ја преостанатата топлина за загревање храна.

### Одржување на топлина кај храната

Одберете ја најниската поставка за температура за да ја искористите преостаната топлина и да го одржите јадењето топло. Показателот за преостаната топлина или температура се појавува на екранот.

### Готвење со исклучена светилка

Исклучете ја светилката за време на готвењето. Вклучете ја кога ќе имате потреба.

### Печете со влажен воздух

Функција за штедење на електрична енергија за време на готвењето.

Кога ја користите оваа функција, лампата автоматски се исклучува по 30 сек. Можете да ја вклучите светилката повторно но оваа акција ќе ги намали очекуваните штедења на енергија.

## 16. СТРУКТУРА НА МЕНИ

### 16.1 Мени

Чекор 1	Чекор 2	Чекор 3	Чекор 4	Чекор 5
				
 - изберете за да внесете Мени.	Одберете ја опцијата од Мени структурата и притиснете <b>OK</b> .	Изберете ја поставката.	<b>OK</b> - притиснете за да ја потврдите поставката.	Прилагодете ја вредноста и притиснете <b>OK</b> .

Завртете го копчето за функциите на греење на положбата исклучено за да излезете од Мени.

### Мени структура

Готвење со помош 

Чистење 

Нагодувања 

### Нагодувања

01 Време во денот

Промени

02

Осветленост на екранот

1 - 5

## Нагодувања

03	Тонови на копчиња	1 - Свирење 2 - Клик 3 - Звукот е исклучен	04	Јачина на звучниот сигнал	1 - 4
05	Сензор за храна Активност	1 - Аларм и крај 2 - Аларм	06	Време на работење	Вклучено / Исклучено
07	Светло	Вклучено / Исклучено	08	Брзо загревање	Вклучено / Исклучено
09	Потсетник за чистење	Вклучено / Исклучено	10	Демо-режим	Шифра за активирање: 2468
11	Верзија на софтвер	Проверка	12	Ресетирај ги сите нагодувања	Да / Не

## 17. ГРИЖА ЗА ОКОЛИНАТА

Рециклирајте ги материјалите со симболот . Ставете ја амбалажата во соодветни контејнери за да ја рециклирате. Помогнете во заштитата на животната средина и човековото здравје и рециклирајте го отпадот од електрични и електронски апарати. Не фрлајте ги

апаратите озанчени со симболот  во отпадот од домаќинството. Вратете го производот во вашиот локален капацитет за рециклирање или контактирајте ја вашата општинска канцеларија.

# Witamy w świecie marki Electrolux! Dziękujemy za wybór naszego urządzenia.



Z myślą o ochronie środowiska ograniczamy zużycie papieru, udostępniając pełne wersje instrukcji obsługi w naszej witrynie internetowej. Dostęp do pełnej wersji instrukcji obsługi można uzyskać na stronie [electrolux.com/manuals](http://electrolux.com/manuals)



Wskazówki dotyczące użytkowania, broszury, pomoc w rozwiązywaniu problemów oraz informacje dotyczące serwisu są dostępne na stronie [electrolux.com/support](http://electrolux.com/support)



Więcej przepisów, wskazówek i rozwiązań problemów znajdziesz w aplikacji **My Electrolux Kitchen**.



Producent zastrzega sobie możliwość wprowadzenia zmian bez wcześniejszego powiadomienia.

## SPIS TREŚCI

1. INFORMACJE DOTYCZĄCE BEZPIECZEŃSTWA.....	285
2. WSKAZÓWKI DOTYCZĄCE BEZPIECZEŃSTWA.....	288
3. INSTALACJA.....	291
4. OPIS URZĄDZENIA.....	293
5. PANEL STEROWANIA.....	293
6. PRZED PIERWSZYM UŻYCIEM.....	294
7. CODZIENNE UŻYTKOWANIE.....	295
8. FUNKCJE ZEGARA.....	301
9. KORZYSTANIE Z AKCESORIÓW.....	302
10. DODATKOWE FUNKCJE.....	304
11. WSKAZÓWKI I PORADY.....	305
12. KONSERWACJA I CZYSZCZENIE.....	308
13. ROZWIĄZYWANIE PROBLEMÓW.....	313
14. DANE TECHNICZNE.....	314
15. EFEKTYWNOŚĆ ENERGETYCZNA.....	314
16. STRUKTURA MENU.....	316
17. OCHRONA ŚRODOWISKA.....	316

## 1. ⚠ INFORMACJE DOTYCZĄCE BEZPIECZEŃSTWA

Przed przystąpieniem do instalacji i rozpoczęciem eksploatacji urządzenia należy uważnie zapoznać się z dołączoną instrukcją obsługi. Producent nie odpowiada za obrażenia ciała ani szkody spowodowane nieprawidłową instalacją lub eksploatacją produktu. Należy zachować instrukcję obsługi w bezpiecznym i łatwo dostępnym miejscu w celu wykorzystania w przyszłości.

## **1.1 Bezpieczeństwo dzieci i osób o ograniczonych zdolnościach ruchowych, sensorycznych lub umysłowych**

- Urządzenie mogą obsługiwać dzieci po ukończeniu ósmego roku życia oraz osoby o ograniczonych zdolnościach fizycznych, sensorycznych lub umysłowych, a także nieposiadające odpowiedniej wiedzy lub doświadczenia, jeśli będą one nadzorowane lub zostaną poinstruowane w zakresie bezpiecznego korzystania z urządzenia i będą świadome związanych z tym zagrożeń. Dzieci w wieku poniżej 8 lat i osoby o znacznym stopniu niepełnosprawności nie powinny zbliżać się urządzenia, jeśli nie znajdują się pod stałym nadzorem.
- Dzieci należy pilnować, aby nie bawiły się urządzeniem.
- Przechowywać opakowanie w miejscu niedostępnym dla dzieci lub zutylizować je w odpowiedni sposób.
- **OSTRZEŻENIE:** Podczas działania urządzenia jego nieosłonięte elementy nagrzewają się do wysokiej temperatury. Dzieci i zwierzęta domowe nie powinny się zbliżać do pracującego lub stygnącego urządzenia.
- Jeśli urządzenie wyposażono w blokadę uruchomienia, zaleca się jej włączenie.
- Dzieci nie powinny zajmować się czyszczeniem ani konserwacją urządzenia bez odpowiedniego nadzoru.

## **1.2 Ogólne zasady bezpieczeństwa**

- Urządzenie jest przeznaczone wyłącznie do stosowania w kuchni.
- Urządzenie to przeznaczone jest do użytku domowego w pomieszczeniach zamkniętych.
- Urządzenie to można używać w biurach, pokojach hotelowych, pokojach w pensjonatach, domach dla gości w gospodarstwach rolnych i innych podobnych miejscach, gdzie użytkowanie nie przekracza średniego poziomu użytkowania w gospodarstwie domowym.

- Instalacji urządzenia i wymiany jego przewodu zasilającego może dokonać wyłącznie osoba o odpowiednich kwalifikacjach.
- Nie uruchamiać urządzenia przed zainstalowaniem go w zabudowie.
- Przed przystąpieniem do jakichkolwiek czynności konserwacyjnych należy odłączyć urządzenie od zasilania.
- Jeśli przewód zasilający jest uszkodzony, musi go wymienić producent, autoryzowane centrum serwisowe lub inna wykwalifikowana osoba, aby zapobiec ryzyku porażenia prądem.
- **OSTRZEŻENIE:** Przed przystąpieniem do wymiany żarówki należy upewnić się, że urządzenie jest wyłączone, aby uniknąć porażenia prądem elektrycznym.
- **OSTRZEŻENIE:** Podczas działania urządzenia jego nieosłonięte elementy nagrzewają się do wysokiej temperatury. Należy uważać, aby nie dotknąć grzałek ani powierzchni komory urządzenia.
- Do wyjmowania lub wkładania akcesoriów i naczyń należy zawsze używać rękawic kuchennych.
- Aby wymontować prowadnice blach, należy najpierw pociągnąć ich przednią część, a następnie odciągnąć tylną od ścianek bocznych. Zamontować prowadnice blach w odwrotnej kolejności.
- Do czyszczenia urządzenia nie wolno używać sprzętów czyszczących parą.
- Do czyszczenia szyb w drzwiach nie używać ściernych środków czyszczących ani ostrych, metalowych myjek, ponieważ mogą one porysować powierzchnię, co może skutkować pęknięciem szkła.
- Przed czyszczeniem pirolitycznym należy wyjąć z komory urządzenia wszystkie akcesoria i usunąć osady/rozlane ciecze.

## 2. WSKAZÓWKI DOTYCZĄCE BEZPIECZEŃSTWA

### 2.1 Instalacja

#### OSTRZEŻENIE!

Urządzenie może zainstalować wyłącznie wykwalifikowana osoba.

- Usunąć wszystkie elementy opakowania.
- Nie instalować ani nie używać uszkodzonego urządzenia.
- Należy postępować zgodnie z instrukcją instalacji dołączoną do urządzenia.
- Zachować ostrożność podczas przenoszenia urządzenia, ponieważ jest ono ciężkie. Należy zawsze stosować rękawice ochronne i mieć na stopach pełne obuwie.
- Nigdy nie ciągnąć urządzenia za uchwyt.
- Zainstalować urządzenie w odpowiednim i bezpiecznym miejscu, które spełnia wymagania instalacyjne.
- Zachować minimalne odstępstwa od innych urządzeń i mebli.
- Przed zamontowaniem urządzenia należy sprawdzić, czy drzwi otwierają się bez oporu.
- Urządzenie wyposażono w elektryczny układ chłodzenia. Układ zasilany jest napięciem elektrycznym.

Minimalna wysokość szafki (minimalna wysokość szafki pod blatem)	590 (600) mm
--	--------------

Szerokość szafki	560 mm
------------------	--------

Głębokość szafki	550 (550) mm
------------------	--------------

Wysokość przedniej części urządzenia	594 mm
--------------------------------------	--------

Wysokość tylnej części urządzenia	576 mm
-----------------------------------	--------

Szerokość przedniej części urządzenia	595 mm
---------------------------------------	--------

Szerokość tylnej części urządzenia	559 mm
------------------------------------	--------

Głębokość urządzenia	569 mm
----------------------	--------

Głębokość części urządzenia do zabudowy	548 mm
---	--------

Głębokość z otworzonymi drzwiami	1022 mm
----------------------------------	---------

Minimalna wielkość otworu wentylacyjnego. Otwór umieszczony na dole z tyłu	560x20 mm
--	-----------

Długość przewodu zasilającego Przewód jest umieszczony w prawym tylnym rogu	1500 mm
---	---------

Wkręty mocujące	4x25 mm
-----------------	---------

### 2.2 Podłączenie elektryczne

#### OSTRZEŻENIE!

Zagrożenie pożarem i porażeniem prądem elektrycznym.

- Wszystkie połączenia elektryczne powinien wykonać wykwalifikowany elektryk.
- Urządzenie musi być uziemione.
- Upewnić się, że parametry na tabliczce znamionowej odpowiadają parametrom znamionowym źródła zasilania.
- Należy używać wyłącznie prawidłowo zamontowanego gniazda elektrycznego z uziemieniem.
- Nie stosować rozgałęźników ani przedłużaczy.
- Należy zwrócić uwagę, aby nie uszkodzić wtyczki ani przewodu zasilającego. Wymiany przewodu zasilającego można dokonać wyłącznie w naszym autoryzowanym centrum serwisowym.
- Przewody zasilające nie mogą dotykać ani przebiegać w pobliżu drzwi urządzenia lub wnęki pod urządzeniem, zwłaszcza gdy urządzenie działa i drzwi są mocno rozgrzane.
- Zarówno dla elementów znajdujących się pod napięciem, jak i zaizolowanych części, zabezpieczenie przed porażeniem prądem należy zamocować w taki sposób, aby nie można go było odłączyć bez użycia narzędzi.
- Podłączyć wtyczkę do gniazda elektrycznego dopiero po zakończeniu instalacji. Należy zadbać o to, aby po



zakończeniu instalacji urządzenia wtyczka przewodu zasilającego była łatwo dostępna.

- Jeśli gniazdo elektryczne jest obluźwane, nie wolno podłączać do niego wtyczki.
- Odłączając urządzenie, nie należy ciągnąć za przewód zasilający. Należy zawsze ciągnąć za wtyczkę sieciową.
- Konieczne jest zastosowanie odpowiednich wyłączników obwodu zasilania: wyłączników automatycznych, bezpieczników topikowych (typu wykręcanego – wyjmowanych z oprawki), wyłączników różnicowoprądowych oraz styczników.
- W instalacji elektrycznej należy zastosować wyłącznik obwodu umożliwiający odłączenie urządzenia od zasilania na wszystkich biegunach. Wyłącznik obwodu musi mieć rozwarcie styków wynoszące minimum 3 mm.
- Przed podłączeniem wtyczki przewodu zasilającego do gniazda elektrycznego należy całkowicie zamknąć drzwi urządzenia.
- Urządzenie wyposażono w przewód zasilający oraz wtyczkę.

#### Rodzaje przewodów przeznaczonych do montażu lub wymiany w krajach europejskich:

H07 RN-F, H05 RN-F, H05 RRF, H05 VV-F, H05 V2V2-F (T90), H05 BB-F

Przekrój przewodu zależy od łącznej mocy podanej na tabliczce znamionowej. Można także sprawdzić w tabeli:

Moc całkowita (W)	Przekrój przewodu (mm <sup>2</sup> )
maksymalnie 1380	3x0.75
maksymalnie 2300	3x1
maksymalnie 3680	3x1.5

Przewód uziemiający (zielono-żółty) musi być o 2 cm dłuższy od brązowego przewodu fazowego i niebieskiego neutralnego

## 2.3 Sposób używania

### OSTRZEŻENIE!

Zagrożenie odniesieniem obrażeń, oparzeniem, porażeniem prądem lub wybuchem.

- Nie zmieniać parametrów technicznych urządzenia.
- Upewnić się, że otwory wentylacyjne są drożne.
- Nie pozostawiać urządzenia bez nadzoru podczas pracy.
- Wyłączyć urządzenie po każdym użyciu.
- Zachować ostrożność podczas otwierania drzwi, gdy urządzenie pracuje. Może dojść do uwolnienia gorącego powietrza.
- Nie wolno obsługiwać urządzenia mokrymi rękami lub gdy ma ono kontakt z wodą.
- Nie naciskać na otworzone drzwi.
- Nie używać urządzenia jako powierzchni roboczej ani miejsca do przechowywania.
- Ostrożnie otworzyć drzwi urządzenia. Stosowanie składników zawierających alkohol może powodować zmieszanie alkoholu i powietrza.
- Podczas otwierania drzwi urządzenia nie wolno dopuszczać do kontaktu iskier lub otwartego płomienia z urządzeniem.
- Nie umieszczać produktów łatwopalnych ani przedmiotów nasączonych łatwopalnymi produktami w pobliżu lub na urządzeniu.

### OSTRZEŻENIE!

Zagrożenie uszkodzeniem urządzenia.

- Aby zapobiec uszkodzeniu lub przebarwieniu się emalii:
  - Nie umieszczać naczyń ani innych przedmiotów bezpośrednio na dnie urządzenia.
  - Nie należy kłaść folii aluminiowej bezpośrednio na dnie komory urządzenia.
  - Nie wlewać wody bezpośrednio do gorącego urządzenia.
  - Nie należy pozostawiać wilgotnych naczyń ani potraw w urządzeniu po zakończeniu pieczenia.
  - Podczas wyjmowania lub wyjmowania akcesoriów należy zachować ostrożność.

- Odbarwienie emalii lub stali nierdzewnej nie ma wpływu na działanie urządzenia.
- Do pieczenia wilgotnych ciast użyć głębokiej blachy. Soki owocowe powodują trwałe plamy.
- Należy zawsze gotować z zamkniętymi drzwiczkami urządzenia.
- Jeśli urządzenie zainstalowano za ścianką meblową (np. za drzwiami szafki), nie wolno zamykać drzwi podczas pracy urządzenia. Połączenie wysokiej temperatury i wilgoci wewnątrz zamkniętego mebla może doprowadzić do uszkodzenia urządzenia, mebla lub podłogi. Nie zamykać drzwi szafki do czasu całkowitego ostygnięcia urządzenia.

## 2.4 Konserwacja i czyszczenie

### OSTRZEŻENIE!

Zagrożenie odniesieniem obrażeń, pożarem lub uszkodzeniem urządzenia.

- Przed przystąpieniem do konserwacji należy wyłączyć urządzenie i wyjąć wtyczkę przewodu zasilającego z gniazda elektrycznego.
- Upewnić się, że urządzenie ostygło. Występuje zagrożenie pęknięciem szyb w drzwiach urządzenia.
- Jeśli szyba pęknie, należy ją niezwłocznie wymienić. Należy skontaktować się z autoryzowanym centrum serwisowym.
- Przy zdejmowaniu drzwi urządzenia należy zachować ostrożność. Drzwi są ciężkie!
- Aby zapobiec uszkodzeniu powierzchni urządzenia, należy regularnie ją czyścić.
- Czyścić urządzenie za pomocą wilgotnej szmatki. Stosować wyłącznie obojętne detergenty. Nie używać produktów ściernych, myjek do szorowania, rozpuszczalników ani metalowych przedmiotów.
- Stosując aerozol do piekarników, należy przestrzegać wskazówek dotyczących bezpieczeństwa umieszczonych na jego opakowaniu.

## 2.5 Czyszczenie pirolityczne

### OSTRZEŻENIE!

W trybie pirolizy występuje zagrożenie odniesieniem obrażeń ciała/pożarem/wydzielaniem substancji chemicznych (oparów).

- Przed włączeniem funkcji czyszczenia pirolitycznego i wstępnym nagraniem piekarnika należy usunąć z jego komory:
  - wszelkie pozostałości żywności, rozlany olej lub tłuszcz.
  - wszystkie dające się wyjąć przedmioty (w tym półki, prowadnice boczne itp. dostarczone wraz z urządzeniem), w szczególności garnki, patelnie, tace, przybory kuchenne itp. z powłoką zapobiegającą przywieraniu.
- Należy uważnie przeczytać wszystkie instrukcje czyszczenia pirolitycznego.
- Gdy działa funkcja czyszczenia pirolitycznego, dzieci nie powinny zbliżać się do urządzenia. Urządzenie staje się bardzo gorące i gorące powietrze jest uwalniane z otworów wentylacyjnych z przodu.
- Czyszczenie pirolityczne przebiega w wysokiej temperaturze i w tym czasie mogą się uwalniać opary z pozostałości potraw i materiałów budowlanych, dlatego zaleca się, aby:
  - podczas czyszczenia pirolitycznego i po nim zapewnić dobrą wentylację.
  - podczas i po nagrzeniu wstępnym zapewnić dobrą wentylację.
- Nie polewać wodą drzwi piekarnika ani nie nalewać na nie wody podczas czyszczenia pirolitycznego i po jego zakończeniu, aby nie uszkodzić szyb.
- Opary uwalniane podczas czyszczenia pirolitycznego lub wypalania resztek potraw klasyfikuje się jako nieszkodliwe dla ludzi, w tym dla dzieci lub osób z problemami zdrowotnymi.
- Podczas wstępnego nagrzewania i czyszczenia pirolitycznego nie dopuszczać, by zwierzęta domowe podchodziły do urządzenia. Małe zwierzęta domowe (zwłaszcza ptaki i gady) mogą być bardzo wrażliwe na zmiany temperatury i wydzielane opary.

- Powierzchnie zapobiegające przywieraniu garnków, patelni, tac, przyborów kuchennych itp. mogą uszkodzić się podczas czyszczenia pirolitycznego i mogą stanowić źródło szkodliwych oparów.

## 2.6 Oświetlenie wewnętrzne

### OSTRZEŻENIE!

Zagrożenie porażeniem prądem.

- Informacja dotycząca oświetlenia w urządzeniu i elementów oświetleniowych sprzedawanych osobno jako części zamienne: Zastosowane elementy oświetleniowe są przystosowane do pracy w wymagających warunkach fizycznych (temperatura, drgania, wilgotność) w urządzeniach domowych lub są przeznaczone do sygnalizacji stanu działania urządzenia. Nie są one przeznaczone do innych zastosowań i nie nadają się do oświetlania pomieszczeń domowych.
- W ten produkt wbudowano źródło światła o klasie efektywności energetycznej G.

- Używać wyłącznie żarówek tego samego typu.

## 2.7 Serwis

- Aby naprawić urządzenie, należy skontaktować się z autoryzowanym centrum serwisowym.
- Należy stosować wyłącznie oryginalne części zamienne.

## 2.8 Utylizacja

### OSTRZEŻENIE!

Zagrożenie odniesieniem obrażeń lub uduszeniem.

- Aby uzyskać informacje dotyczące prawidłowej utylizacji produktu, należy skontaktować się z lokalnymi władzami.
- Odłączyć urządzenie od źródła zasilania.
- Odciąć przewód zasilający blisko urządzenia i oddać do utylizacji.
- Wymontować zatrzask drzwi, aby uniemożliwić zamknięcie się dziecka lub zwierzęcia w urządzeniu.

## 3. INSTALACJA

### OSTRZEŻENIE!

Patrz rozdział dotyczący bezpieczeństwa.

## 3.1 Zabudowa



[www.youtube.com/electrolux](http://www.youtube.com/electrolux)  
[www.youtube.com/aeg](http://www.youtube.com/aeg)

How to install your AEG/Electrolux Oven - Column installation



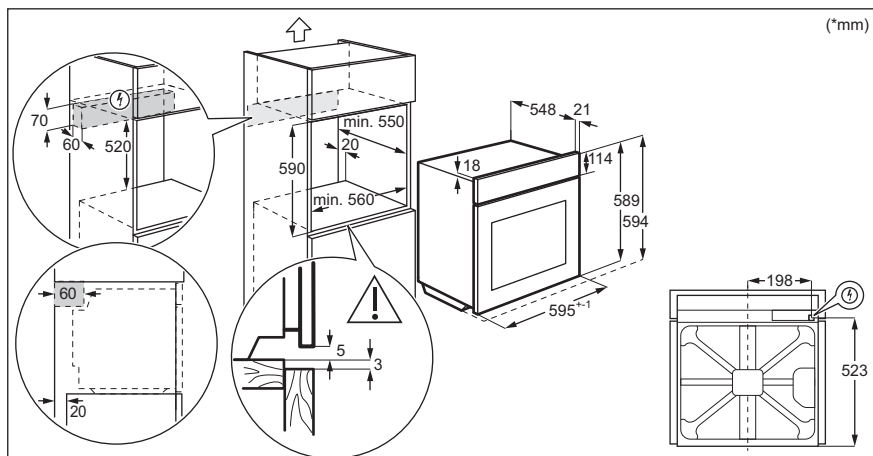
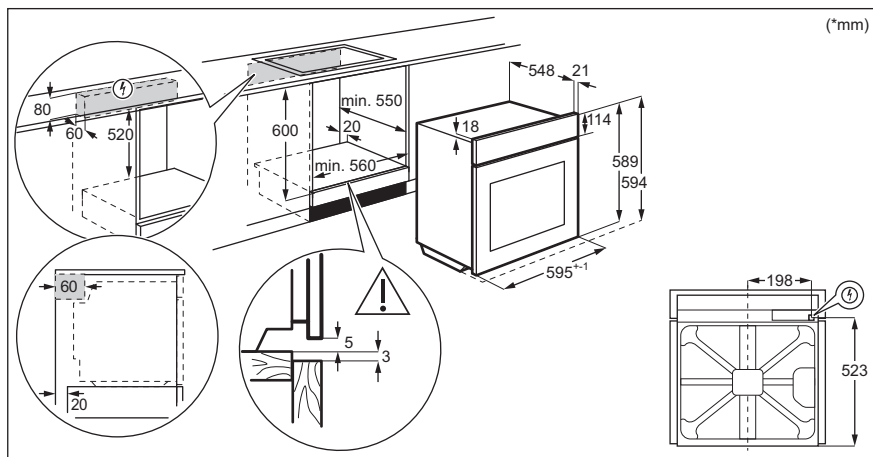

### 3.2 Mocowanie piekarnika do szafki

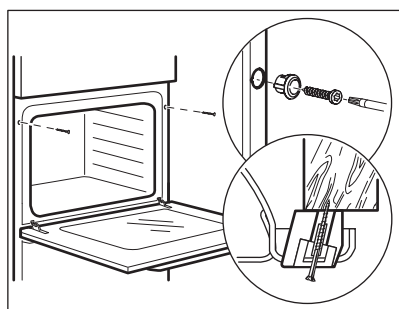

## 4. OPIS URZĄDZENIA

### 4.1 Ogólne informacje

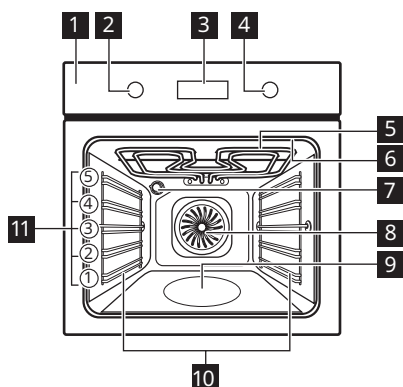

- 1 Panel sterowania
- 2 Pokrętko wyboru funkcji pieczenia
- 3 Wyświetlacz
- 4 Pokrętko sterowania
- 5 Grzałka
- 6 Gniazdo termosondy
- 7 Lampa
- 8 Wentylator
- 9 Wnęka komory
- 10 Prowadnice blach, wyjmowane
- 11 Poziomy umieszczania potraw

### 4.2 Akcesoria

- **Ruszt**  
Do naczyń, form do ciast, pieczeni.
- **Blacha do pieczenia ciasta**  
Do ciast i ciasteczek.
- **Głęboka blacha**  
Do pieczenia ciasta i mięsa lub do zbierania tłuszczu.

- **Termosonda**  
Do pomiaru stopnia upieczenia potrawy.
- **Prowadnice teleskopowe**  
Prowadnice teleskopowe ułatwiają wkładanie i wyjmowanie półek.

## 5. PANEL STEROWANIA

### 5.1 Chowane pokrętki sterujące

Aby użyć urządzenia, należy nacisnąć pokrętko. Pokrętko wysunie się.

### 5.2 Widok panelu sterowania

Wybrać funkcję pieczenia, aby włączyć urządzenie. Obrócić pokrętko wyboru funkcji

pieczenia w położenie wyłączenia, aby wyłączyć urządzenie.



Timer



Szybkie nagrzewanie



Oświetlenie piekarnika



Termosonda

OK

Potwierdź ustawienie

## 5.3 Wyświetlacz

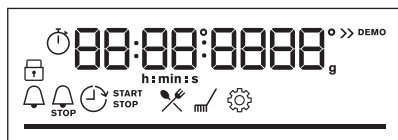

Wyświetlacz z kluczowymi funkcjami.

### Wskaźniki na wyświetlaczu

#### Wskaźniki podstawowe



Blokada



Gotowanie wspomagane



Czyszczenie



Ustawienia



Szybkie nagrzewanie

#### Wskaźniki timera



Minutnik



Koniec



Opóźnienie



Stoper

**Pasek postępu** – dla temperatury lub czasu. Pasek jest w pełni czerwony, gdy urządzenie osiągnie ustawioną temperaturę.

Wskaźnik pieczenia parowego



Termosonda Wskaźnik



## 6. PRZED PIERWSZYM UŻYCIEM



### OSTRZEŻENIE!

Patrz rozdział dotyczący bezpieczeństwa.

### 6.1 Czyszczenie wstępne

Przed pierwszym użyciem należy wyczyścić puste urządzenie i ustawić czas:



00:00

Ustawić czas. Naciśnąć przycisk **OK**.

### 6.2 Wstępne nagrzewanie

Przed pierwszym użyciem należy wstępnie nagrzać pusty piekarnik.

**Krok 1** Wyjąć z piekarnika wszystkie akcesoria i prowadnice blach.

**Krok 2** Ustawić maksymalną temperaturę dla funkcji:   
Pozostawić włączony piekarnik na 1 godz.

**Krok 3** Ustawić maksymalną temperaturę dla funkcji:   
Pozostawić włączony piekarnik na 15 min.

**i** Podczas nagrzewania z piekarnika może wydobywać się nieprzyjemny zapach i dym. Należy zapewnić odpowiednią wentylację w pomieszczeniu.

## 7. CODZIENNE UŻYTKOWANIE

### **OSTRZEŻENIE!**

Patrz rozdział dotyczący bezpieczeństwa.

### 7.1 Ustawianie: Funkcje pieczenia

**Krok 1** Obrócić pokrętko wyboru funkcji pieczenia w celu wybrania funkcji pieczenia.

**Krok 2** Obrócić pokrętko regulacyjne, aby ustawić temperaturę.

 - nacisnąć i przytrzymać, aby włączyć funkcję: Szybkie nagrzewanie. Ustawienie dostępna dla niektórych funkcji piekarnika.

### Gotowanie na parze

Upewnić się, że piekarnik ostygł.

**Krok 1**

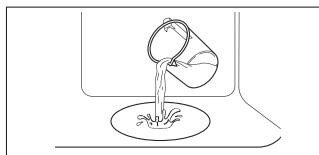

Napełnić wnękę komory wodą z kranu.

**Krok 2**



Wybrać funkcję pieczenia parowego.

**Krok 3**



Ustawić temperaturę

**Krok 4**

Nagrzewać pusty piekarnik przez 10 minut w celu wytworzenia wilgoci.  
Umieścić potrawę w piekarniku.

**i** Maksymalna pojemność wnęki komory wynosi 250 ml. Wnęki komory nie należy napełniać podczas trwania pieczenia lub gdy piekarnik jest gorący.

### Po zakończeniu pieczenia parowego:

**Krok 1**

**Krok 2**

**Krok 3**











### Po zakończeniu pieczenia parowego:

Obrócić pokrętkę wyboru funkcji pieczenia w położenie wyłączenia, aby wyłączyć urządzenie.

Ostrożnie otworzyć drzwi. Wydostająca się para może wywołać poparzenia.

Upewnić się, że piekarnik ostygł. Usunąć pozostałą wodę z wnętrza komory.

## 7.2 Funkcje pieczenia

Funkcja pieczenia	Zastosowanie
 Termoobieg	Do jednoczesnego pieczenia na trzech poziomach i do suszenia żywności. Ustaw temperaturę o 20-40°C niższą od temperatury dla funkcji Górna/dolna grzałka.
 Górna/dolna grzałka	Do pieczenia ciasta na jednym poziomie oraz do suszenia żywności.
 SteamBake	Do zwiększenia wilgotności podczas pieczenia. Do uzyskania odpowiedniego koloru i chrupiącej skórki podczas pieczenia. Do zapewnienia soczystości podczas odgrzewania. Do pasteryzowania owoców i warzyw.
 Funkcja Pizza	Do wypieku pizzy. Do intensywnego przyrumieniania i pieczenia potraw z chrupiącym spodem.
 Grzałka dolna	Do pieczenia ciast o chrupiącym spodzie oraz do pasteryzowania żywności.
 Potrawy mrożone	Do przyrządzania produktów gotowych (np. frytek, pieczonych ziemniaków w ćwiartkach, sajgonek itp.), tak aby nadać im chrupkość.
 Termoobieg wilgotny	Funkcja zapewnia oszczędność energii podczas pieczenia. Podczas używania tej funkcji temperatura w komorze może się różnić od temperatury ustawionej. Wykorzystywane jest ciepło resztkowe. Może nastąpić zmniejszenie mocy grzania. Więcej informacji można znaleźć w rozdziale „Codzienne użytkowanie”, Uwagi dotyczące funkcji: Termoobieg wilgotny.
 Grill	Do grillowania cienkich porcji potraw i opiekania chleba.
 Turbo grill	Do pieczenia dużych kawałków mięsa lub drobiu z kośćmi na jednym poziomie. Do przyrządzania zapiekanek i przyrumieniania.
 Menu	Aby przejść do menu: Gotowanie wspomagane, Czyszczenie, Ustawienia.



### 7.3 Uwagi dotyczące funkcji: Termoobieg wilgotny

Funkcji tej użyto w celu potwierdzenia zgodności z wymogami rozporządzeń w zakresie efektywności energetycznej i ekoprojektu (zgodnie z EU 65/2014 i EU 66/2014). Testy zgodnie z normą: IEC/EN 60350-1.

Drzwi piekarnika powinny być zamknięte podczas pieczenia, tak aby działanie funkcji nie było zakłócanie, a piekarnik działa z

najwyższą możliwą wydajnością energetyczną.







Podczas korzystania z tej funkcji oświetlenie wyłącza się automatycznie po 30 sekundach.

Wskazówki dotyczące funkcji Termoobieg wilgotny znajdują się w rozdziale „Wskazówki i porady”. Ogólne zalecenia dotyczące oszczędzania energii znajdują się w rozdziale „Efektywność energetyczna”, Oszczędność energii.



### 7.4 Jak ustawić: Gotowanie wspomagane

Każda potrawa w tym podmenu ma przypisaną zalecaną funkcję pieczenia piekarnika i temperaturę. Za pomocą tej funkcji można szybko przygotować potrawę, korzystając z domyślnych ustawień. Czas i temperaturę można również regulować podczas pieczenia.

Po zakończeniu funkcji sprawdzić, czy potrawa jest gotowa.











Do przygotowania niektórych potraw można również użyć funkcji:		Stopień wypieczenia potrawy:	
<ul style="list-style-type: none"> <li>• Termosonda</li> </ul>		<ul style="list-style-type: none"> <li>• Lekko wypieczone</li> <li>• Średnio wypieczone</li> <li>• Dobrze wypieczone</li> </ul>	
Krok 1	Krok 2	Krok 3	Krok 4
			
		<b>P1 - P...</b>	<b>OK</b>
Otworzyć menu.	Wybrać Gotowanie wspomagane. Nacisnąć <b>OK</b> .	Wybrać danie. Nacisnąć przycisk <b>OK</b> .	Włożyć naczynie do piekarnika. Potwierdzić ustawienie.

























### 7.5 Gotowanie wspomagane























Legenda	
	Ilość wody na funkcję wytwarzania pary.
	Przed rozpoczęciem pieczenia należy wstępnie nagrzać urządzenie.

Legenda	
	Poziom umieszczanie potraw.

Na wyświetlaczu pojawi się wskazanie **P** oraz numer dania, które można sprawdzić w tabeli.





Potrawa	Waga	Poziom półki/akcesoria
<b>1</b> Pieczeń wołowa, krwista		
<b>2</b> Pieczeń wołowa, średnio wypieczona	1 - 1.5 kg; 4-5 cm grubych kawałków	 <b>2 blacha do pieczenia ciasta</b> Podsmażać mięso na patelni przez kilka minut. Umieścić w urządzeniu.
<b>3</b> Pieczeń wołowa, dobrze wypieczona		
<b>4</b> Stek, średnio wypieczony	180 - 220 g na sztukę; 3 cm grube plastry	  <b>3; brytfanna na ruszcie</b> Podsmażać mięso na patelni przez kilka minut. Umieścić w urządzeniu.
<b>5</b> Pieczeń wołowa / duszona (żeberka, okrągła, gruba powierzchnia)	1.5 - 2 kg	 <b>2; brytfanna na ruszcie</b> Podsmażać mięso na patelni przez kilka minut. Dodać wodę. Umieścić w urządzeniu.
<b>6</b> Pieczeń wołowa, lekko wypieczona (wolne gotowanie)		
<b>7</b> Pieczeń wołowa, średnio wypieczona (wolne gotowanie)	1 - 1.5 kg; 4-5 cm grubych kawałków	 <b>2; blacha do pieczenia ciasta</b> Użyć ulubionych przypraw lub po prostu soli i świeżo zmielonego pieprzu. Podsmażać mięso na patelni przez kilka minut. Umieścić w urządzeniu.
<b>8</b> Pieczeń wołowa, dobrze wypieczona (wolne gotowanie)		
<b>9</b> Filet, lekko wypieczony (wolne gotowanie)		
<b>10</b> Filet, średnio wypieczony (wolne gotowanie)	0,5-1,5 kg; 5-6 cm grubych kawałków	 <b>2 blacha do pieczenia ciasta</b> Użyć ulubionych przypraw lub po prostu soli i świeżo zmielonego pieprzu. Podsmażać mięso na patelni przez kilka minut. Umieścić w urządzeniu.
<b>11</b> Filet, gotowy (wolne gotowanie)		
<b>12</b> Pieczeń cielęca (np. łopatką)	0.8 - 1.5 kg; 4 cm grube kawałki	 <b>2; brytfanna na ruszcie</b> Można wykorzystać ulubione przyprawy. Dodać wodę. Pieczeń przykryta.
<b>13</b> Karczek wieprzowy lub łopatką	1.5 - 2 kg	 <b>2; brytfanna na ruszcie</b> Obrócić mięso po upływie połowy czasu pieczenia.
<b>14</b> Wieprzowina rwana (powolne gotowanie)	1.5 - 2 kg	 <b>2 blacha do pieczenia ciasta</b> Można wykorzystać ulubione przyprawy. Obrócić mięso po upływie połowy czasu pieczenia, aby uzyskać równomierne przyrumienienie.
<b>15</b> Schab, świeży	1 - 1.5 kg; 5-6 cm grubych kawałków	 <b>2; brytfanna na ruszcie</b> Można wykorzystać ulubione przyprawy.
<b>16</b> Żeberka	2 - 3 kg; użyć surowych żeberek o grubości 2-3 cm	 <b>3 głęboka blacha</b> Dodać wodę, aby zakryć dno naczynia. Obrócić mięso po upływie połowy czasu pieczenia.

	Potrawa	Waga	Poziom półki/akcesoria
17	Udziec jagnięcy z kością	1.5 - 2 kg; 7-9 cm grube kawałki	 2; brytfanna na <b>blasze do pieczenia</b> Dodaj wodę. Obrócić mięso po upływie połowy czasu pieczenia.
18	Cały kurczak	1 - 1.5 kg; świeże	 2;  200 ml; naczynie żaroodporne na <b>blasze do pieczenia</b> Można wykorzystać ulubione przyprawy. Obrócić kurczaka po upływie połowy czasu pieczenia, aby uzyskać równomierne przyrumienienie.
19	Połówki kurczaka	0.5 - 0.8 kg	 3 <b>blacha do pieczenia</b> Można wykorzystać ulubione przyprawy.
20	Pierś kurczaka	180 - 200 g na sztukę	  2; naczynie żaroodporne na <b>ruszcie</b> Można wykorzystać ulubione przyprawy. Podsmażyć mięso na patelni przez kilka minut.
21	Udka kurczaka, świeże	-	 3 <b>blacha do pieczenia</b> Jeśli najpierw zamarynowano udka z kurczaka, ustawić niższą temperaturę i smażyć je dłużej.
22	Kaczka, cała	2 - 3 kg	 2; brytfanna na <b>ruszcie</b> Można wykorzystać ulubione przyprawy. Umieścić mięso na brytfannie. Obrócić kaczkę po upływie połowy czasu pieczenia.
23	Gęś, cała	4 - 5 kg	 2; <b>głęboka blacha</b> Można wykorzystać ulubione przyprawy. Umieścić mięso na głębokiej blasze do pieczenia. Obrócić gęsę po upływie połowy czasu pieczenia.
24	Pieczeń mięsna	1 kg	 2; <b>ruszt</b> Można wykorzystać ulubione przyprawy.
25	Cała ryba, grillowana	0.5 - 1 kg na rybę	 2 <b>blacha do pieczenia ciasta</b> Napelnij rybę masłem i użyj swoich ulubionych przypraw i ziół.
26	Filet z ryby	-	  3; naczynie żaroodporne na <b>ruszcie</b> Można wykorzystać ulubione przyprawy.
27	Sernik	-	 2;  Tortownica o średnicy 28 cm na <b>ruszcie</b>
28	Szarlotka	-	  2;  100 - 150 ml; <b>blacha do pieczenia</b>
29	Tarta jabłkowa	-	 2; forma do ciasta na <b>ruszcie</b>
30	Szarlotka	-	  2;  100 - 150 ml;  forma do ciasta 22 cm na <b>ruszcie</b>
31	Brownies	2 kg ciasta	 3 <b>głęboka blacha</b>









	Potrawa	Waga	Poziom półki/akcesoria
32	Babeczki czekoladowe	-	  2;  100 - 150 ml; taca na muffinki na ruszcie
33	Ciasto bochenkowe	-	 2; blacha do chleba na ruszcie
34	Pieczone ziemniaki	1 kg	 2; <b>blacha do pieczenia</b> Całe ziemniaki położyć na blasze do pieczenia.
35	Ćwiartki	1 kg	 3; <b>blacha do pieczenia</b> wyłożona papierem do pieczenia Można wykorzystać ulubione przyprawy. Pokroić ziemniaki na kawałki.
36	Grillowane mieszane warzywa	1 - 1.5 kg	 3; <b>blacha do pieczenia</b> wyłożona papierem do pieczenia Można wykorzystać ulubione przyprawy. Pokroić warzywa na kawałki.
37	Krokiety, mrożone	0.5 kg	 3 <b>blacha do pieczenia</b>
38	Pommes, mrożone	0.75 kg	 3; <b>blacha do pieczenia</b>
39	Lazania mięsna/warzywna z płatkami suchego makaronu	1 - 1.5 kg	 2; naczynie żaroodporne na ruszcie
40	Zapiekanka ziemniaczana (surowe ziemniaki)	1 - 1.5 kg	 1; naczynie żaroodporne na ruszcie Obrócić naczynie po upływie połowy czasu pieczenia.
41	Pizza świeża, cienka	-	  2;  100 ml; <b>blacha do pieczenia</b> wyłożona papierem do pieczenia
42	Pizza świeża, gruba	-	  2; <b>blacha do pieczenia</b> wyłożona papierem do pieczenia
43	Quiche	-	 2; forma do pieczenia na ruszcie
44	Bagietka / Ciabatta / Biały chleb	0.8 kg	  2;  150 ml; <b>blacha do pieczenia</b> wyłożona papierem do pieczenia Na biały chleb potrzeba więcej czasu.
45	Chleb pełnoziarnisty / żytni / ciemny pełnoziarnisty w formie chleba	1 kg	  2;  150 ml; <b>blacha do pieczenia</b> wyłożona papierem do pieczenia / <b>ruszt</b>

## 8. FUNKCJE ZEGARA

### 8.1 Funkcje zegara

Funkcja zegara	Zastosowanie
 <b>Minutnik</b>	Gdy timer zakończy odliczanie czasu, emitowany jest sygnał dźwiękowy.
 <b>Czas pieczenia</b>	Gdy timer zakończy odliczanie czasu, rozlegnie się sygnał dźwiękowy i funkcja pieczenia wyłączy się.
 <b>Opóźnienie</b>	Opóźnienie rozpoczęcia i/lub zakończenia pieczenia.
 <b>Stoper</b>	Maksymalna wartość: 23 godz. i 59 min. Funkcja ta nie ma wpływu na działanie piekarnika. Aby włączyć i wyłączyć Stoper, wybrać: Menu, Ustawienia.

### 8.2 Jak ustawić: Funkcje zegara

Jak ustawić: Aktualna godzina		
Krok 1	Krok 2	Krok 3
		
Aby zmienić aktualną godzinę, należy przejść do menu i wybrać Ustawienia, Aktualna godzina.	Ustawianie zegara	Nacisnąć: <b>OK</b> .
Jak ustawić: Minutnik		
Krok 1	Krok 2	Krok 3
		
Nacisnąć: 	Ustawianie funkcji Minutnik	Nacisnąć: <b>OK</b> .
 Timer natychmiast rozpocznie odliczanie czasu.		

### Jak ustawić: Czas pieczenia

**Krok 1**



Wybrać funkcję pieczenia i ustawić temperaturę.

**Krok 2**



Nacisnąć kilkakrotnie: 

Na wyświetlaczu widoczne jest wskazanie:

0:00



**Krok 3**



Ustawić czas pieczenia.

**Krok 4**



Nacisnąć: **OK**.

 Timer natychmiast rozpocznie odliczanie czasu.

### Jak ustawić: Opóźnienie

**Krok 1**



Wybrać funkcję pieczenia.

**Krok 2**



Nacisnąć kilkakrotnie: 

Na wyświetlaczu pojawi się wskazanie aktualnej godziny

 **START**

**Krok 3**



Ustawić czas rozpoczęcia.

**Krok 4**



Nacisnąć: **OK**.

Na wyświetlaczu widoczne jest wskazanie:

--:--

 **STOP**

**Krok 5**



Ustawić czas zakończenia.

**Krok 6**



Nacisnąć: **OK**.

 Timer rozpocznie odliczanie ustawionego czasu rozpoczęcia programu.

## 9. KORZYSTANIE Z AKCESORIÓW

### **OSTRZEŻENIE!**

Patrz rozdział dotyczący bezpieczeństwa.

### 9.1 Wkładanie akcesoriów

Niewielki występ na górze ma na celu zapewnienie większego bezpieczeństwa.

Wgłębienia zapobiegają również przewróceniu. Wysoka krawędź wokół rusztu zapobiega zsuwaniu się naczyń z rusztu.

**Ruszt:**

Wsunąć ruszt między prowadnice jednego z poziomów umieszczania potraw i upewnić się, że nóżki są skierowane w dół.

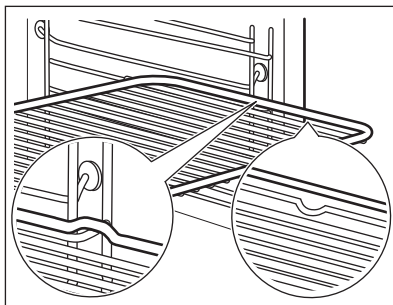
**Blacha do pieczenia ciasta / Głęboka blacha:**

Wsunąć blachę między prowadnice blachy.

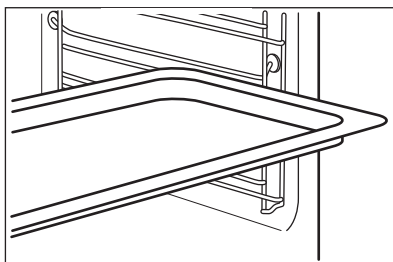
**9.2 Termosonda**

Termosonda — mierzy temperaturę wewnątrz potrawy.

**Dostępne są dwa ustawienia temperatury:**

Temperatura piekarnika.



Temperatura wewnątrz produktu

**Aby uzyskać najlepsze efekty pieczenia:**

Składniki powinny mieć temperaturę pokojową.

Nie używać do potraw płynnych.

Podczas pieczenia musi pozostać w potrawie.

**9.3 Obsługa urządzenia: Termosonda**

**Krok 1** Włączyć piekarnik.

**Krok 2** Ustawić funkcję pieczenia i w razie potrzeby temperaturę piekarnika.

**Krok 3** Umieścić: Termosonda.

**Mięso, drób i ryby**

**Zapiekanki**

Włóż końcówkę Termosonda w środek mięsa lub ryby; jeśli to możliwe – w najgrubszą część. Upewnij się, że co najmniej 3/4 Termosonda jest wewnątrz potrawy.

Włóż końcówkę Termosonda dokładnie w środkowej części zapiekanki. Termosonda powinna być stabilna w jednym miejscu podczas pieczenia. Można w tym celu wykorzystać składnik potrawy o stałej konsystencji. Silikonowy uchwyt oprzyj o krawędź naczynia do pieczenia Termosonda. Końcówka Termosonda nie powinna dotykać dna naczynia do pieczenia.

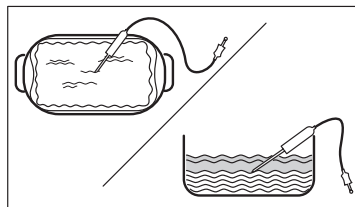
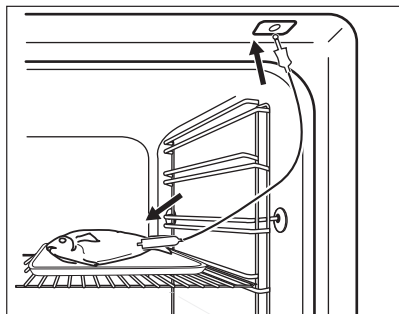

**Krok 4** Włóż wtyczkę Termosonda do gniazda z przodu piekarnika. Na wyświetlaczu pojawi się wskazanie obecnej temperatury: Termosonda.

**Krok 5** — nacisnąć, aby ustawić temperaturę wewnątrz produktu dla termosondy.

**Krok 6** **OK** – nacisnąć, aby potwierdzić. Gdy potrawa osiągnie ustawioną temperaturę, rozlegnie się sygnał dźwiękowy. Można wyłączyć piekarnik lub kontynuować pieczenie, aby uzyskać odpowiedni stopień wypiekania potrawy.

**Krok 7** Wyciągnij Termosonda wtyczkę z gniazda i wyjmij potrawę z piekarnika.

**OSTRZEŻENIE!**

Występuje zagrożenie poparzeniem, gdy Termosonda staje się gorąca. Należy zachować ostrożność podczas wyjmowania jej z gniazda i z potrawy.

## 10. DODATKOWE FUNKCJE

### 10.1 Blokada

#### Funkcja zapobiega przypadkowej zmianie funkcji urządzenia.

Włącz funkcję, gdy urządzenie działa – kontynuowany jest ustawiony czas pieczenia, a panel sterowania jest zablokowany.

Włącz, gdy urządzenie jest wyłączone – nie można go włączyć, panel sterowania jest zablokowany.



OK

**OK** - nacisnąć i przytrzymać, aby włączyć funkcję.  
Rozlegnie się sygnał dźwiękowy.



**OK** - nacisnąć i przytrzymać, aby ją wyłączyć.

3 x - miga, gdy włączona jest blokada.



## 10.2 Automatyczne wyłączenie

Ze względu na bezpieczeństwo urządzenie wyłącza się po upływie pewnego czasu, jeśli działa funkcja pieczenia i nie zostaną zmienione żadne ustawienia.

 (°C)	 (godz.)
30 - 115	12.5
120 - 195	8.5
200 - 245	5.5

 (°C)	 (godz.)
250 – maksimum	3

Funkcja samoczynnego wyłączenia nie działa z funkcjami: Oświetlenie piekarnika, Termosonda, Opóźnienie.

## 10.3 Wentylator chłodzący

Podczas pracy urządzenia wentylator chłodzący włącza się automatycznie, aby utrzymać niską temperaturę powierzchni urządzenia. Po wyłączeniu urządzenia wentylator chłodzący może nadal pracować do momentu ostygnięcia urządzenia.

# 11. WSKAZÓWKI I PORADY

## 11.1 Zalecenia dotyczące pieczenia







Temperatury i czasy gotowania podane w tabelach mają wyłącznie charakter orientacyjny. Zależą one od przepisów oraz jakości i ilości użytych składników.





Nowy piekarnik może piec inaczej niż dotychczas używane urządzenie. W poniższych wskazówkach podano zalecane ustawienia temperatury, czasu pieczenia i poziomu piekarnika dla określonych rodzajów potraw.

W przypadku braku ustawień dla specjalnego przepisu należy znaleźć ustawienia dla podobnej potrawy.

## 11.2 Termoobieg wilgotny

Aby uzyskać najlepsze efekty, należy przestrzegać zaleceń z poniższej tabeli.

		 (°C)		 (min)
Słodkie bułki, 16 szt.	blacha do pieczenia ciasta lub głęboka blacha	180	2	20 - 30
Bułki, 9 szt.	blacha do pieczenia ciasta lub głęboka blacha	180	2	30 - 40
Pizza, mrożona, 0,35 kg	ruszt	220	2	10 - 15
Rolada biszkoptowa	blacha do pieczenia ciasta lub głęboka blacha	170	2	25 - 35

		 (°C)		 (min)
Brownie	blacha do pieczenia ciasta lub głęboka blacha	175	3	25 - 30
Suflet, 6 szt.	ceramiczne kokilki na ruszcie	200	3	25 - 30
Biszkoptowy spód tarty	forma do tarty na ruszcie	180	2	15 - 25
Biszkopt królowej Wiktorii	naczynie do pieczenia na ruszcie	170	2	40 - 50
Gotowana ryba, 0,3 kg	blacha do pieczenia ciasta lub głęboka blacha	180	3	20 - 25
Cała ryba, 0,2 kg	blacha do pieczenia ciasta lub głęboka blacha	180	3	25 - 35
Filet z ryby, 0,3 kg	blacha do pieczenia pizzy na ruszcie	180	3	25 - 30
Mięso z wody, 0,25 kg	blacha do pieczenia ciasta lub głęboka blacha	200	3	35 - 45
Szaszłyk, 0,5 kg	blacha do pieczenia ciasta lub głęboka blacha	200	3	25 - 30
Ciastka, 16 szt.	blacha do pieczenia ciasta lub głęboka blacha	180	2	20 - 30
Makaroniki, 24 szt.	blacha do pieczenia ciasta lub głęboka blacha	180	2	25 - 35
Babeczki, 12 szt.	blacha do pieczenia ciasta lub głęboka blacha	170	2	30 - 40
Ciasto pikantne, 20 szt.	blacha do pieczenia ciasta lub głęboka blacha	180	2	25 - 30
Krusze ciasteczka, 20 szt.	blacha do pieczenia ciasta lub głęboka blacha	150	2	25 - 35
Tartletki, 8 szt.	blacha do pieczenia ciasta lub głęboka blacha	170	2	20 - 30
Warzywa, z wody, 0,4 kg	blacha do pieczenia ciasta lub głęboka blacha	180	3	35 - 45
Omlet wegetariański	blacha do pieczenia pizzy na ruszcie	200	3	25 - 30
Warzywa śródziemnomorskie, 0,7 kg	blacha do pieczenia ciasta lub głęboka blacha	180	4	25 - 30

### 11.3 Termoobieg wilgotny – zalecane akcesoria

Należy używać używać naczyń i pojemników w ciemnym kolorze o matowej powierzchni. Pochłaniają one lepiej ciepło niż naczynia w jasnym kolorze o błyszczącej powierzchni.



Blacha do pizzy

W ciemnym kolorze, matowa  
średnica: 28 cm

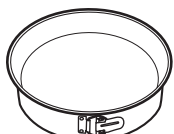

Forma do pieczenia

W ciemnym kolorze, matowa  
średnica: 26 cm



Kokilki

Ceramiczne  
średnica: 8 cm,  
wysokość: 5 cm









Forma do tarty







W ciemnym kolorze, matowa  
średnica: 28 cm

## 11.4 Tabele pieczenia na potrzeby ośrodków przeprowadzających testy

### Informacja dla instytucji wykonujących testy

Testy zgodne z normą IEC 60350-1.

				 (°C)	 (min)	
Ciastka, 20 sztuk na blasze	Górna/dolna grzałka	Blacha do pieczenia ciasta	3	170	20 - 35	-
Ciastka, 20 sztuk na blasze	Termoobieg	Blacha do pieczenia ciasta	3	150 - 160	20 - 35	-
Ciastka, 20 sztuk na blasze	Termoobieg	Blacha do pieczenia ciasta	2 i 4	150 - 160	20 - 35	-
Szarlotka, 2 foremki Ø20 cm	Górna/dolna grzałka	Ruszt	2	180	70 - 90	-
Szarlotka, 2 foremki Ø20 cm	Termoobieg	Ruszt	2	160	70 - 90	-
Beztłuszczowy biszkopt, foremka do ciasta Ø 26 cm	Górna/dolna grzałka	Ruszt	2	170	40 - 50	Nagrzewać wstępnie piekarnik przez 10 min
Beztłuszczowy biszkopt, foremka do ciasta Ø 26 cm	Termoobieg	Ruszt	2	160	40 - 50	Nagrzewać wstępnie piekarnik przez 10 min

				 ( °C)	 (min)	
Beztłuszczowy biszkopt, formka do ciasta Ø 26 cm	Termoobieg	Ruszt	2 i 4	160	40 - 60	Nagrzewać wstępnie piekarnik przez 10 min
Bułka maślana	Termoobieg	Błacha do pieczenia ciasta	3	140 - 150	20 - 40	-
Bułka maślana	Termoobieg	Błacha do pieczenia ciasta	2 i 4	140 - 150	25 - 45	-
Bułka maślana	Górna/dolna grzałka	Błacha do pieczenia ciasta	3	140 - 150	25 - 45	-
Tosty, 4-6 szt.	Grill	Ruszt	4	maks.	1 - 5	Nagrzewać wstępnie piekarnik przez 10 min
Burger wołowy, 6 sztuk, 0,6 kg	Grill	Ruszt, ociekacz	4	maks.	20 - 30	Umieścić ruszt na czwartym poziomie, a ociekacz na trzecim poziomie piekarnika. Obrócić produkt w połowie czasu gotowania. Nagrzewać wstępnie piekarnik przez 10 min

## 12. KONSERWACJA I CZYSZCZENIE

### OSTRZEŻENIE!

Patrz rozdział dotyczący bezpieczeństwa.

### 12.1 Uwagi dotyczące czyszczenia



**Środki czyszczące**

Przód urządzenia należy czyścić tylko ściereczką z mikrofibry zwilżoną ciepłą wodą z łagodnym detergentem.

Użyć roztworu czyszczącego, aby wyczyścić metalowe powierzchnie.

Usunąć plamy za pomocą łagodnego detergentu.



### Codziennie użytkowanie

Czyścić komorę po każdym użyciu. Nagromadzenie się tłuszczu lub innych zabrudzeń może skutkować pożarem.

Wewnątrz urządzenia lub na szybach drzwi może skraplać się para wodna. Aby ograniczyć zjawisko skraplania się pary wodnej, należy uruchamiać urządzenie na 10 minut przed rozpoczęciem pieczenia. Nie pozostawiać gotowych potraw w urządzeniu na dłużej niż 20 minut. Po każdym użyciu należy osuszyć komorę tylko ściereczką z mikrofibry.



### Akcesoria

Po każdym użyciu należy wyczyścić wszystkie akcesoria i pozostawić do wyschnięcia. Do czyszczenia należy użyć tylko ściereczki zwilżonej ciepłą wodą z dodatkiem łagodnego detergentu. Nie myć akcesoriów w zmywarce.

Do czyszczenia akcesoriów z powłoką zapobiegającą przywieraniu nie należy używać ściernych środków czyszczących ani przedmiotów o ostrych krawędziach.

## 12.2 Sposób czyszczenia: Wnęka komory

Oczyścić wnękę komory, aby usunąć osad z kamienia po gotowaniu na parze.

### Krok 1

Wlać: 250 ml octu spirytusowego do wnęki komory. Użyć octu maks. 6%, bez żadnych dodatków.

### Krok 2

Pozostawić ocet w temperaturze pokojowej na 30 minut, aby rozpuścić osad z kamienia.

### Krok 3

Wyczyścić komorę ciepłą wodą z miękką szmatką.

W przypadku funkcji: SteamBake czyścić piekarnik co 5-10 cykli pieczenia.

## 12.3 Sposób wyjmowania: Prowadnice blach

Wyjąć prowadnice blach, aby wyczyścić piekarnik.

### Krok 1

Wyłączyć piekarnik i zaczekać, aż ostygnie.

### Krok 2

Odciągnąć przednią część prowadnic blach od bocznej ścianki.

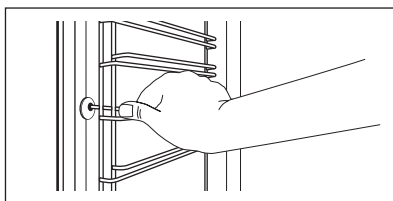

### Krok 3

Odciągnąć tylną część prowadnic blach od bocznej ścianki i wyjąć je w całości.

### Krok 4

Zamontować prowadnice blach w odwrotnej kolejności. Kołki ustalające na prowadnicach teleskopowych muszą być skierowane do przodu.

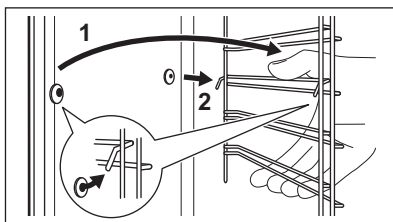

## 12.4 Obsługa urządzenia: Czyszczenie pirolityczne

Wyczyścić piekarnik za pomocą Czyszczenie pirolityczne.

### OSTRZEŻENIE!

Występuje zagrożenie poparzeniem.

### UWAGA!

Jeśli w tej samej szafce zainstalowano inne urządzenia, nie należy używać ich podczas działania tej funkcji. Mogłoby to spowodować uszkodzenie piekarnika.

### Przed Czyszczenie pirolityczne:

Wyłączyć piekarnik i zaczekać, aż ostygnie.

Wyjąć z piekarnika wszystkie akcesoria .

Umyć dno piekarnika i wewnętrzną szybę drzwi miękką ściereczką zwilżoną wodą z dodatkiem łagodnego detergentu.

### Czyszczenie pirolityczne

#### Krok 1

Wejść do menu: Czyszczenie  .

#### Opcja

#### Czas trwania

C1 - Lekkie czyszczenie

1 h

C2 - Standardowe czyszczenie

1 h 30 min

C3 - Dokładne czyszczenie

2 h 30 min

#### Krok 2



**OK** - nacisnąć, aby wybrać program czyszczenia.

#### Krok 3

**OK** – nacisnąć, aby rozpocząć czyszczenie.

#### Krok 4

Po zakończeniu czyszczenia obrócić pokrętko wyboru funkcji pieczenia w położenie wyłączenia.

 Po rozpoczęciu czyszczenia drzwi piekarnika zostają zablokowane, a oświetlenie wyłącza się. Do czasu odblokowania drzwi będzie pokazywał: .

### Po zakończeniu czyszczenia:

Wyłączyć piekarnik i zaczekać, aż ostygnie.

Wyczyścić komorę miękką ściereczką.

Usunąć zanieczyszczenia z dna komory.

## 12.5 Przypomnienie o czyszczeniu.

### Piekarnik przypomina o konieczności czyszczenia pirolitycznego.

 – miga na wyświetlaczu przez 5 sekund po każdej sesji gotowania.

Aby wyłączyć przypomnienie, należy przejść do Menu i wybrać Ustawienia, Przypomnienie o czyszczeniu..

## 12.6 Sposób demontażu i montażu: Drzwi

W drzwiach piekarnika są trzy szyby. Drzwi i wewnętrzne szyby można wymontować w celu ich wyczyszczenia. Przed przystąpieniem do demontażu szyb należy zapoznać się z instrukcją „Zdejmowanie i zakładanie drzwi”.

### UWAGA!

Nie używać piekarnika bez szyb.

**Krok 1** Całkowicie otworzyć drzwi i chwycić oba zawiasy.

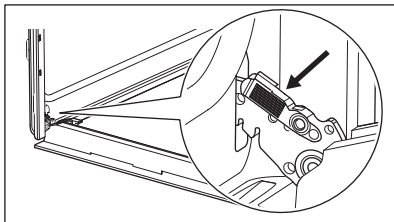

**Krok 2** Podnieść i pociągnąć zatrzaski, aż słyszalne będzie kliknięcie.

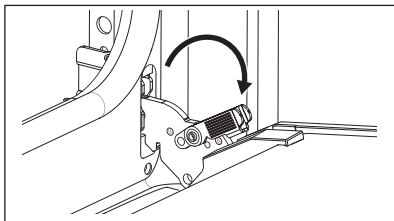

**Krok 3** Przymknąć drzwi piekarnika, ustawiając je w pierwszej pozycji otworzenia. Następnie unosząc i pociągając drzwi do siebie, wyjąć je z mocowania.

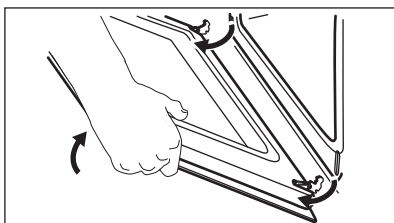

**Krok 4** Położyć drzwi na stabilnej powierzchni.

**Krok 5** Chwycić listwę drzwi (B) za górną krawędź drzwi po obu stronach i nacisnąć do środka, aby zwolnić zatrzaski.

**Krok 6** Pociągnąć listwę drzwi do przodu, aby ją zdjąć.

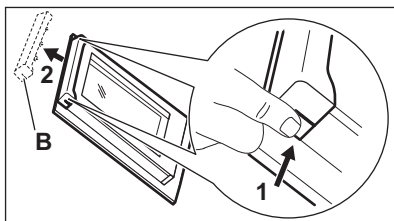

**Krok 7** Chwycić szyby drzwi za górne krawędzie i ostrożnie wyjmować kolejno. Rozpocząć od szyby wierzchniej. Upewnić się, że szyba całkowicie wysunie się z prowadnic.

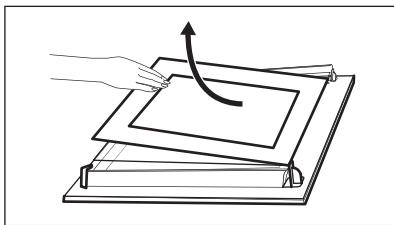

**Krok 8** Umyć szyby wodą z płynem do mycia naczyń. Ostrożnie osuszyć szyby. Nie należy myć szymb w zmywarce.

**Krok 9** Po wyczyszczeniu zamontować szyby i drzwi piekarnika.

Jeśli drzwi są zainstalowane prawidłowo, podczas zamykania zatrasków słycać kliknięcie.

Umieścić szyby (A i B) z powrotem we właściwych miejscach w odpowiedniej kolejności. Sprawdzić symbol/nadruk na boku szyby. Każda z szymb wygląda inaczej, aby ułatwić procedurę demontażu i montażu. Zamontować prawidłowo listwę drzwi (powinno być słyszalne kliknięcie). Upewnić się, że środkowa szyba jest prawidłowo zamontowana w gniazdach.

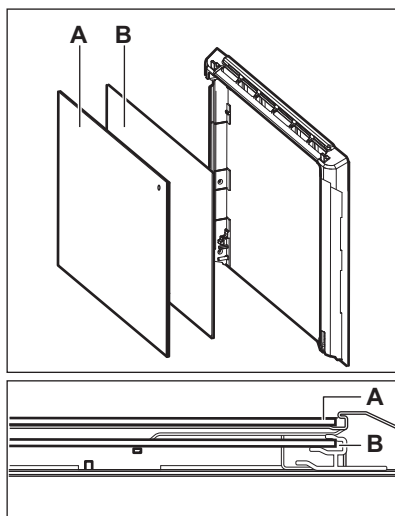

## 12.7 Sposób wymiany: Oświetlenie

### OSTRZEŻENIE!

Zagrożenie porażeniem prądem.  
Żarówka może być gorąca.

Aby uniknąć zabrudzenia żarówki halogenowej tłuszczem, należy chwycić ją przez szmatkę.

### Przed wymianą żarówki oświetlenia:

#### Krok 1

Wyłączyć piekarnik. Odczekać, aż piekarnik ostygnie.

#### Krok 2

Odłączyć piekarnik od zasilania.

#### Krok 3

Umieścić ściereczkę na dnie komory.



## Tylne oświetlenie

<b>Krok 1</b>	Obrócić szklany klosz, aby go zdjąć.
<b>Krok 2</b>	Wyczyścić szklany klosz.
<b>Krok 3</b>	Wymienić żarówkę na nową, odporną na temperaturę 300 °C.
<b>Krok 4</b>	Założyć szklany klosz.

## 13. ROZWIĄZYWANIE PROBLEMÓW

### **OSTRZEŻENIE!**

Patrz rozdział dotyczący bezpieczeństwa.

### 13.1 Co zrobić, gdy...

W przypadkach nieuwzględnionych w tabeli należy skontaktować się z autoryzowanym centrum serwisowym.

#### Urządzenie nie włącza się lub nie nagrzewa się

<b>Problem</b>	<b>Sprawdzić, czy...</b>
Nie można włączyć i obsługiwać urządzenia.	Urządzenie podłączono prawidłowo do źródła zasilania.
Urządzenie nie nagrzewa się.	Wyłączono funkcję samoczynnego wyłączenia.
Urządzenie nie nagrzewa się.	Drzwi urządzenia są zamknięte.
Urządzenie nie nagrzewa się.	Zadziałał bezpiecznik.
Urządzenie nie nagrzewa się.	Blokada jest wyłączona.

#### Podzespoły

<b>Problem</b>	<b>Sprawdzić, czy...</b>
Nie działa oświetlenie.	Termoobieg wilgotny – jest włączony.
Oświetlenie nie działa.	Żarówka oświetlenia jest przepalona.
Termosonda nie działa.	Wtyczka Termosonda jest całkowicie włożona do gniazda.

#### Kody błędów

<b>Na wyświetlaczu widoczne jest wskazanie...</b>	<b>Sprawdzić, czy...</b>
Err C2	Wyjęto wtyczkę Termosonda z gniazda.
Err C3	Drzwi urządzenia są zamknięte lub czy nie jest uszkodzony zamek drzwi.
Err F102	Drzwi urządzenia są zamknięte.

## Kody błędów

Err F102	Nie jest uszkodzona blokada drzwi.
00:00	Nastąpiła przerwa w zasilaniu. Ustawianie aktualnej godziny

Jeśli wyświetlacz pokazuje kod błędu, którego nie uwzględniono w tabeli, należy wyłączyć i ponownie włączyć bezpiecznik domowy, aby ponownie uruchomić urządzenie. Jeśli kod błędu pojawi się ponownie, należy skontaktować się z autoryzowanym centrum serwisowym.

## Czyszczenie

Problem	Sprawdzić, czy...
Woda wypływa z wnęki komory.	Do wnęki komory wlano za dużo wody.

## 13.2 Dane serwisowe

Jeżeli rozwiązanie problemu we własnym zakresie nie jest możliwe, należy skontaktować się ze sprzedawcą lub z autoryzowanym punktem serwisowym.

Dane niezbędne dla serwisu znajdują się na tabliczce znamionowej. Tabliczka znamionowa znajduje się na przedniej ramie komory urządzenia. Nie usuwaj tabliczki znamionowej z komory piekarnika.

### Zalecamy zapisanie w tym miejscu danych:

Model (MOD.)	.....
Numer produktu (PNC)	.....
Numer seryjny (S.N.)	.....

## 14. DANE TECHNICZNE

### 14.1 Dane techniczne

Napięcie	220-240 V
Częstotliwość	50-60 Hz

## 15. EFEKTYWNOŚĆ ENERGETYCZNA

### 15.1 Informacje o produkcie i karta produktu zgodnie z przepisami UE dotyczącymi ekoprojektu i oznakowania energetycznego

Nazwa dostawcy	Electrolux
Dane identyfikacyjne modelu	EOD6P77X 949499846 EOD6P77Z 949499847 KODDP77X 949499845

Wskaźnik efektywności energetycznej	81.2	
Klasa sprawności energetycznej	A+	
Zużycie energii przy standardowym obciążeniu, tryb konwencjonalny	0.93kWh/cykl	
Zużycie energii przy standardowym obciążeniu, tryb wymuszonej wentylacji	0.69kWh/cykl	
Liczba komór	1	
Źródła ciepła	Elektryczność	
Pojemność	72l	
Rodzaj piekarnika	Piekarnik do zabudowy	
Masa	EOD6P77X	33.0kg
	EOD6P77Z	33.0kg
	KODDP77X	32.8kg

EN 60350-1 – Elektryczny sprzęt do gotowania do użytku domowego – Część 1: Elektryczne kuchnie, piekarniki, piekarniki parowe i grille – Metody pomiaru wydajności.

## 15.2 Oszczędzanie energii



Urządzenie wyposażono w funkcje umożliwiające oszczędzanie energii podczas codziennego pieczenia.

Upewnij się, że drzwi urządzenia są zamknięte podczas jego pracy. Nie otwieraj zbyt często drzwi podczas pieczenia. Dbać, aby uszczelka drzwi była czysta i prawidłowo umieszczona.

Korzystanie z metalowych naczyń pozwala oszczędzać energię.

Gdy nie jest to konieczne, nie należy wstępnie nagrzewać urządzenia przed rozpoczęciem pieczenia.

Przygotowując kilka potraw, należy w miarę możliwości skracać przerwy między ich pieczeniem.

### Pieczenie z termoobiegiem

Jeśli to możliwe, w celu oszczędzania energii należy korzystać z funkcji termoobiegu.

### Ciepło resztkowe

Wentylator i oświetlenie będą nadal działać. Po wyłączeniu urządzenia na wyświetlaczu pojawia się informacja o ciepłe resztkowym.

Ciepło resztkowe można wykorzystać do utrzymania temperatury potrawy.

Gdy pieczenie przekracza 30 min, należy zmniejszyć temperaturę urządzenia do minimum na 3-10 min przed zakończeniem pieczenia. Dzięki ciepłu resztkowemu wewnątrz urządzenia potrawy będą się nadal piec.

Używać ciepła resztkowego do podgrzewania innych potraw.

### Podtrzymywanie temperatury potraw

Wybrać najniższe możliwe ustawienie temperatury, aby wykorzystać ciepło resztkowe i podtrzymać temperaturę potrawy. Na wyświetlaczu pojawi się wskaźnik ciepła resztkowego lub temperatura.

### Pieczenie z wyłączonym oświetleniem

Wyłączyć oświetlenie podczas pieczenia. Oświetlenie należy włączać tylko wtedy, gdy jest potrzebne.







### Termoobieg wilgotny

Funkcja zapewnia oszczędność energii podczas pieczenia.

Podczas korzystania z tej funkcji oświetlenie wyłącza się automatycznie po 30 sekundach. Oświetlenie można ponownie włączyć, ale wpłynie to niekorzystnie na oszczędność energii.

## 16. STRUKTURA MENU

### 16.1 Menu

Krok 1	Krok 2	Krok 3	Krok 4	Krok 5
				
 – wybrać, aby przejść do Menu.	Wybrać opcję ze struktury Menu i nacisnąć <b>OK</b> .	Wybrać ustawienie.	<b>OK</b> – nacisnąć, aby potwierdzić ustawienie.	Ustawić wartość i nacisnąć przycisk <b>OK</b> .
Obrócić pokrętko wyboru funkcji pieczenia w położenie wyłączenia, aby wyjść z Menu.				

#### Struktura Menu

Gotowanie wspomagane 

Czyszczenie 

Ustawienia 

#### Ustawienia

01	Aktualna godzina	Zmień	02	Jasność wyświetlacza	1 - 5
03	Dźwięki przycisków	1 – Sygnał dźwiękowy 2 – Kliknięcie 3 – Dźwięk wyłączony	04	Głośność sygnału	1 - 4
05	Termosonda Działanie	1 – Alarm i zatrzymanie 2 – Alarm	06	Stoper	Wł. / Wył.
07	Oświetlenie piekarnika	Wł. / Wył.	08	Szybkie nagrzewanie	Wł. / Wył.
09	Przypomnienie o czyszczeniu.	Wł. / Wył.	10	Tryb demonstracyjny	Kod aktywacji: 2468
11	Wersja oprogramowania	Sprawdzanie	12	Wyzeruj wszystkie ustawienia	Tak / Nie

## 17. OCHRONA ŚRODOWISKA

Materiały oznaczone symbolem  należy poddać utylizacji. Opakowanie urządzenia włożyć do odpowiedniego pojemnika w celu przeprowadzenia recyklingu. Należy zadbać o ponowne przetwarzanie odpadów urządzeń elektrycznych i elektronicznych, aby chronić środowisko naturalne oraz ludzkie zdrowie.

Nie wolno wyrzucać urządzeń oznaczonych symbolem  razem z odpadami domowymi. Należy zwrócić produkt do miejscowego punktu ponownego przetwarzania lub skontaktować się z odpowiednimi władzami miejskimi.

## Bem-vindo(a) à Electrolux. Obrigado por escolher o nosso aparelho.



No nosso esforço para sermos sustentáveis, estamos a reduzir os ativos de papel e a disponibilizar manuais do utilizador completos online. Acesse ao seu manual do utilizador completo em [electrolux.com/manuals](http://electrolux.com/manuals)



Obtenha conselhos de utilização, brochuras, resolução de problemas, informações sobre assistência e reparações em [electrolux.com/support](http://electrolux.com/support)



Para mais receitas, sugestões e resolução de problemas, transfira a aplicação **My Electrolux Kitchen**.



Sujeito a alterações sem aviso prévio.

## ÍNDICE

1. INFORMAÇÕES DE SEGURANÇA.....	317
2. INSTRUÇÕES DE SEGURANÇA.....	319
3. INSTALAÇÃO.....	323
4. DESCRIÇÃO DO PRODUTO.....	324
5. PAINEL DE COMANDOS.....	325
6. ANTES DA PRIMEIRA UTILIZAÇÃO.....	326
7. UTILIZAÇÃO DIÁRIA.....	326
8. FUNÇÕES DE RELÓGIO.....	332
9. UTILIZAR OS ACESSÓRIOS.....	334
10. FUNÇÕES ADICIONAIS.....	335
11. SUGESTÕES E DICAS.....	336
12. MANUTENÇÃO E LIMPEZA.....	340
13. RESOLUÇÃO DE PROBLEMAS.....	345
14. DADOS TÉCNICOS.....	346
15. EFICIÊNCIA ENERGÉTICA.....	346
16. ESTRUTURA DO MENU.....	347
17. PREOCUPAÇÕES AMBIENTAIS.....	348

## 1. ⚠ INFORMAÇÕES DE SEGURANÇA

Leia atentamente as instruções fornecidas antes de instalar e utilizar o aparelho. O fabricante não é responsável por quaisquer ferimentos ou danos resultantes de instalação ou utilização incorretas. Guarde sempre as instruções em local seguro e acessível para consultar no futuro.

## **1.1 Segurança de crianças e pessoas vulneráveis**

- Este aparelho pode ser utilizado por crianças com 8 anos de idade ou mais velhas e por pessoas com capacidades físicas, sensoriais ou mentais reduzidas ou falta de experiência e conhecimento se forem supervisionadas ou instruídas no que respeita à utilização do aparelho de uma forma segura e compreenderem os perigos envolvidos. É necessário manter as crianças com menos de 8 anos de idade e pessoas com incapacidades muito extensas e complexas afastadas do aparelho, a menos que sejam constantemente vigiadas.
- As crianças devem ser vigiadas para garantir que não brincam com o aparelho.
- Mantenha todos os materiais de embalagem fora do alcance das crianças e elimine-os de forma apropriada.
- AVISO: O forno e as partes acessíveis ficam quentes durante a utilização. Mantenha as crianças e os animais domésticos afastados do aparelho quando estiver a ser utilizado e durante o arrefecimento.
- Se o aparelho tiver um dispositivo de segurança para crianças, recomendamos que o ative.
- A limpeza e a manutenção básica do aparelho não devem ser efetuadas por crianças sem supervisão.

## **1.2 Segurança geral**

- Este aparelho destina-se apenas a ser utilizado para cozinhar.
- Este aparelho foi concebido unicamente para utilização doméstica num ambiente interior.
- Este aparelho pode ser utilizado em escritórios, quartos de hóspedes de hotéis, quartos de hóspedes de pousadas, casas de hóspedes de turismo rural e outros alojamentos semelhantes onde tal utilização não exceda os níveis de utilização doméstica (médios).
- Apenas uma pessoa qualificada pode instalar este aparelho e substituir o cabo.

- Não use o aparelho antes de instalá-lo na estrutura embutida.
- Desligue o aparelho da fonte de alimentação antes de realizar qualquer manutenção.
- Se o cabo de alimentação elétrica estiver danificado, este deve ser substituído pelo fabricante, por um Centro de Assistência Técnica Autorizado ou por uma pessoa igualmente qualificada, para evitar perigos elétricos.
- AVISO: Certifique-se de que o aparelho está desligado antes de substituir a lâmpada, para evitar a possibilidade de choque elétrico.
- AVISO: O forno e as partes acessíveis ficam quentes durante a utilização. Deve ter cuidado para evitar tocar nas resistências ou na superfície da cavidade do aparelho.
- Utilize sempre luvas de forno para retirar ou inserir acessórios ou recipientes de ir ao forno.
- Para remover os apoios para prateleiras, puxe primeiro a parte da frente do apoio para prateleiras e depois a extremidade traseira das paredes laterais. Instale os apoios para prateleiras na sequência inversa.
- Não utilize um aparelho de limpeza a vapor para limpar o aparelho.
- Não utilize agentes de limpeza abrasivos ou raspadores metálicos afiados para limpar a porta de vidro, porque podem riscar a superfície e quebrar o vidro.
- Antes da limpeza pirolítica, retire todos os acessórios e depósitos/derrames excessivos da cavidade do aparelho.

## 2. INSTRUÇÕES DE SEGURANÇA

### 2.1 Instalação

#### AVISO!

A instalação deste aparelho tem de ser efetuada por uma pessoa qualificada.

- Retire a embalagem toda.
- Não instale nem utilize o aparelho se estiver danificado.
- Siga as instruções de instalação fornecidas com o aparelho.
- Tenha sempre cuidado quando deslocar o aparelho porque ele é pesado. Utilize sempre luvas de proteção e calçado fechado.
- Não puxe o aparelho pela pega.
- Instale o aparelho num local seguro e adequado que cumpra com os requisitos da instalação.

- Respeite as distâncias mínimas relativamente a outros aparelhos e unidades.
- Antes de montar o aparelho, verifique se a porta do aparelho abre sem limitações.
- O aparelho está equipado com um sistema de arrefecimento elétrico. É necessário utilizar a alimentação elétrica.

Altura mínima do armário (altura mínima do armário debaixo do balcão)	590 (600) mm
Largura do armário	560 mm
Profundidade do armário	550 (550) mm
Altura da parte da frente do aparelho	594 mm
Altura da parte de trás do aparelho	576 mm
Largura da parte da frente do aparelho	595 mm
Largura da parte de trás do aparelho	559 mm
Profundidade do aparelho	569 mm
Profundidade de encastre do aparelho	548 mm
Profundidade com a porta aberta	1022 mm
Dimensão mínima da abertura de ventilação. Abertura localizada na parte inferior traseira	560x20 mm
Comprimento do cabo de alimentação elétrica. O cabo sai pelo canto traseiro direito	1500 mm
Parafusos de montagem	4x25 mm

## 2.2 Ligação elétrica

### AVISO!

Risco de incêndio e choque elétrico.

- Todas as ligações elétricas devem ser efectuadas por um electricista qualificado.
- O aparelho tem de ficar ligado à terra.
- Certifique-se de que os parâmetros indicados na placa de características são compatíveis com as características da alimentação elétrica.

- Utilize sempre uma tomada devidamente instalada e à prova de choques elétricos.
- Não utilize adaptadores de tomadas duplas ou triplas, nem cabos de extensão.
- Certifique-se de que não danifica a ficha e o cabo de alimentação eléctrica. Se for necessário substituir o cabo de alimentação, esta operação deve ser efectuada pelo nosso Centro de Assistência Técnica.
- Não permita que algum cabo eléctrico toque na porta do aparelho ou no nicho abaixo do aparelho, especialmente quando a porta estiver quente.
- As protecções contra choques eléctricos das peças isoladas e não isoladas devem estar fixas de modo a não poderem ser retiradas sem ferramentas.
- Ligue a ficha à tomada eléctrica apenas no final da instalação. Certifique-se de que a ficha fica acessível após a instalação.
- Se a tomada eléctrica estiver solta, não ligue a ficha.
- Não puxe o cabo de alimentação para desligar o aparelho. Puxe sempre a ficha.
- disjuntores de protecção, fusíveis (os fusíveis de rosca devem ser retirados do suporte), diferenciais e contactores.
- A instalação eléctrica deve possuir um dispositivo de isolamento que lhe permita desligar o aparelho da corrente eléctrica em todos os pólos. O dispositivo de isolamento deve ter uma abertura de contacto com uma largura mínima de 3 mm.
- Feche totalmente a porta do aparelho antes de ligar a ficha na tomada eléctrica.
- Este aparelho é fornecido com ficha e cabo de alimentação.

### Tipos de cabos aplicáveis para instalação ou substituição para a Europa:

H07 RN-F, H05 RN-F, H05 RRF, H05 VV-F, H05 V2V2-F (T90), H05 BB-F

Para a secção do cabo, consulte a potência total na placa de características. Também pode consultar a tabela:



Potência total (W)	Secção do cabo (mm <sup>2</sup> )
máximo 1380	3x0.75
máximo 2300	3x1
máximo 3680	3x1.5

O cabo de ligação à terra (cabo verde/ amarelo) tem de ser 2 cm mais comprido do que os cabos de fase castanho e neutro azul

## 2.3 Utilização

### AVISO!

Risco de ferimentos, queimaduras, choque elétrico ou explosão.

- Não altere as especificações deste aparelho.
- Certifique-se de que as aberturas de ventilação não ficam obstruídas.
- Não deixe o aparelho sem vigilância durante o funcionamento.
- Desative o aparelho após cada utilização.
- Tenha cuidado quando abrir a porta do aparelho com o aparelho em funcionamento. Pode sair ar quente.
- Não utilize o aparelho com as mãos molhadas ou quando ele estiver em contacto com água.
- Não aplique pressão sobre a porta aberta.
- Não utilize o aparelho como superfície de trabalho ou armazenamento.
- Abra a porta do aparelho com cuidado. A utilização de ingredientes com álcool pode provocar uma mistura de álcool e ar.
- Evite que faíscas ou chamas entrem em contacto com o aparelho quando abrir a porta.
- Não coloque produtos inflamáveis, nem objetos molhados com produtos inflamáveis, no interior, perto ou em cima do aparelho.

### AVISO!

Risco de danos no aparelho.

- Para evitar danos ou descoloração no esmalte:
  - não coloque recipientes de ir ao forno ou outros objetos diretamente sobre o fundo do aparelho.

- não coloque folha de alumínio diretamente sobre o fundo da cavidade do aparelho.
- não coloque água diretamente no aparelho quente.
- não mantenha pratos e alimentos húmidos no aparelho após acabar de cozinhar.
- tenha cuidado quando remover ou montar os acessórios.
- A eventual descoloração do esmalte ou do aço inoxidável não afeta o desempenho do aparelho.
- Utilize uma assadeira profunda para bolos húmidos. Os sumos de fruta provocam manchas que podem ser permanentes.
- Cozinhe sempre com a porta do aparelho fechada.
- Se o aparelho ficar instalado atrás de uma porta de armário, nunca feche a porta com o aparelho em funcionamento. Se a porta ficar fechada, poderá ocorrer acumulação de calor e humidade que podem danificar o aparelho, os móveis ou o piso. Não feche a porta do armário enquanto o aparelho não tiver arrefecido completamente após utilização.

## 2.4 Manutenção e limpeza

### AVISO!

Risco de ferimentos, incêndio e danos no aparelho.

- Antes de qualquer ação de manutenção, desative o aparelho e desligue a ficha da tomada elétrica.
- Certifique-se de que o aparelho está frio. Existe o risco de quebra dos painéis de vidro.
- Substitua imediatamente os painéis de vidro se estiverem danificados. Contacte um Centro de Assistência Técnica Autorizado.
- Tenha cuidado quando remover a porta do aparelho. A porta é pesada!
- Limpe o aparelho com regularidade para evitar que o material da superfície se deteriore.
- Limpe o aparelho com um pano macio e húmido. Utilize apenas detergentes neutros. Não utilize produtos abrasivos, esfregões, solventes ou objetos metálicos.

- Se utilizar um spray para forno, siga as instruções de segurança da embalagem.

## 2.5 Limpeza pirolítica

### AVISO!

Risco de ferimentos / incêndio / emissão de produtos químicos (vapores) no Modo Pirolítico.

- Antes de efetuar a limpeza pirolítica e o pré-aquecimento inicial, elimine da cavidade do forno:
  - todos os excessos de alimentos, óleos ou derrames de gordura/depósitos.
  - quaisquer objetos amovíveis (incluindo prateleiras, calhas laterais, etc., fornecidos com o aparelho) especialmente tachos antiaderentes, painéis, tabuleiros, utensílios, etc.
- Leia atentamente todas as instruções para a limpeza pirolítica.
- Mantenha as crianças afastadas do aparelho enquanto a limpeza pirolítica estiver a funcionar. O aparelho fica muito quente e liberta ar quente a partir das saídas de arrefecimento.
- A limpeza pirolítica é uma operação efetuada com temperatura elevada e pode libertar fumos dos resíduos alimentares e dos materiais, pelo que recomendamos que:
  - garanta uma boa ventilação durante e após cada limpeza pirolítica.
  - proporcione uma boa ventilação durante e após o pré-aquecimento inicial.
- Não derrame nem aplique água na porta do forno durante e após a limpeza pirolítica para evitar danificar os painéis de vidro.
- Os fumos libertados por todos os fornos pirolíticos/resíduos de alimentos não são nocivos para pessoas, incluindo crianças, ou pessoas com condições médicas.
- Mantenha os animais de estimação pequenos afastados do aparelho durante e após a limpeza pirolítica e o pré-aquecimento inicial. Os animais de estimação pequenos (especialmente pássaros e répteis) podem ser altamente sensíveis a alterações de temperatura e gases emitidos.

- As superfícies antiaderentes de tachos, painéis, tabuleiros, utensílios, etc., podem ser danificadas pela operação de limpeza pirolítica a alta temperatura de todos os fornos pirolíticos e podem ser fonte de fumos nocivos de baixo nível.

## 2.6 Iluminação interna

### AVISO!

Risco de choque elétrico.

- Relativamente à(s) lâmpada(s) no interior deste produto e às lâmpadas sobressalentes vendidas separadamente: Estas lâmpadas destinam-se a suportar condições físicas extremas em eletrodomésticos, tais como temperatura, vibração, humidade, ou destinam-se a sinalizar informação relativamente ao estado operacional do aparelho. Não se destinam a ser utilizadas em outras aplicações e não se adequam à iluminação de espaços domésticos.
- Este produto contém uma fonte de luz da classe de eficiência energética G.
- Utilize apenas lâmpadas com as mesmas especificações.

## 2.7 Assistência técnica

- Para reparar o aparelho, contacte o Centro de Assistência Técnica Autorizado.
- Utilize apenas peças sobressalentes originais.

## 2.8 Eliminação

### AVISO!

Risco de ferimentos ou asfixia.

- Contacte a sua autoridade municipal para saber como descartar o aparelho corretamente.
- Desligue o aparelho da alimentação eléctrica.
- Corte o cabo de alimentação eléctrica do aparelho e elimine-o.
- Remova o trinco da porta para evitar que crianças ou animais de estimação fiquem presos no aparelho.

### 3. INSTALAÇÃO

#### ⚠ AVISO!

Consulte os capítulos relativos à segurança.

#### 3.1 Encastre



[www.youtube.com/electrolux](http://www.youtube.com/electrolux)  
[www.youtube.com/aeg](http://www.youtube.com/aeg)

How to install your AEG/Electrolux  
Oven - Column installation

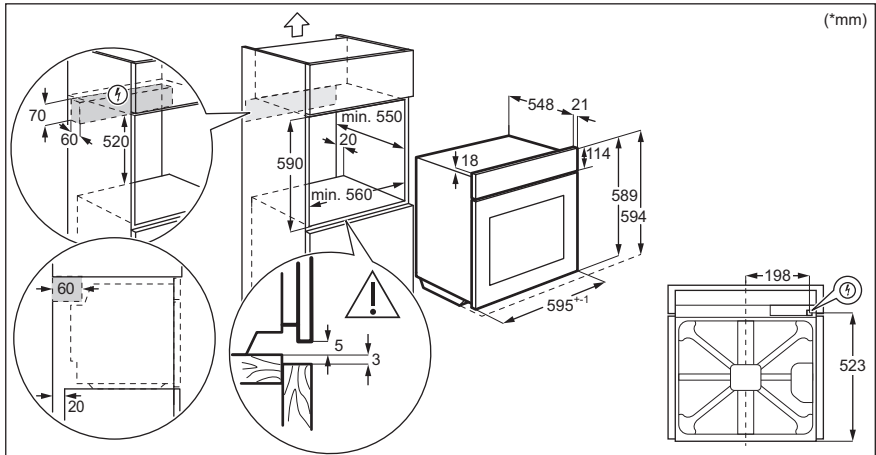
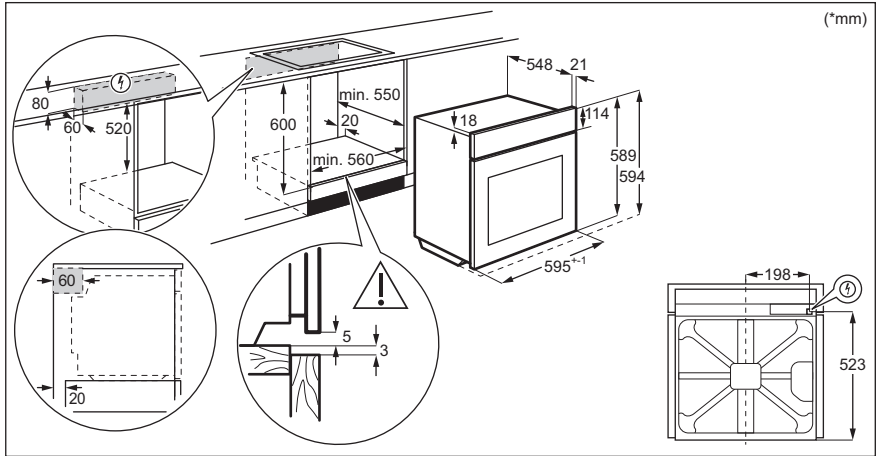

### 3.2 Fixação do forno no armário

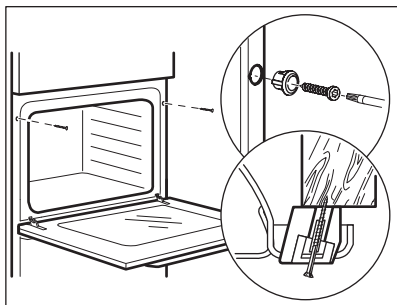

## 4. DESCRIÇÃO DO PRODUTO

### 4.1 Visão geral

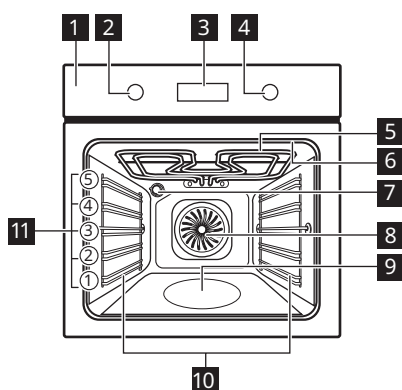

- 1** Painel de commandos
- 2** Botão para os tipos de aquecimento
- 3** Visor
- 4** Botão de controlo
- 5** Elemento de aquecimento
- 6** Tomada para a sonda térmica
- 7** Lâmpada
- 8** Ventilador
- 9** Baixo relevo da cavidade
- 10** Apoio para prateleira, amovível
- 11** Nível das prateleiras

### 4.2 Acessórios

- **Prateleira em grelha**  
Para tachos, formas de bolos, assados.
- **Tabuleiro para assar**  
Para bolos e biscoitos.
- **Tabuleiro para grelhar/assar**  
Para cozer e assar ou como tabuleiro para recolher gordura.

- **Sonda térmica**  
Para medir o grau de cozedura dos alimentos.
- **Calhas telescópicas**  
Com as calhas telescópicas, pode colocar e remover as grelhas mais facilmente.

## 5. PAINEL DE COMANDOS





### 5.1 Botões retráteis

Para utilizar o aparelho, prima o botão. O botão fica saliente.

### 5.2 Descrição geral do painel de comandos

Selecione um tipo de aquecimento para ligar o aparelho. Rode o botão para os tipos de

aquecimento para a posição off (desligado) para desligar o aparelho.

				OK
Temporizador	Aquecimento rápido	Luz	Sonda térmica	Confirmar a definição



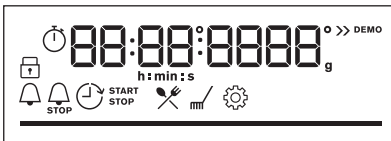

### 5.3 Visor





Visor com funções chave.

#### Indicadores do visor

##### Indicadores básicos



				
Bloquear	Cozedura assistida	Limpeza	Definições	Aquecimento rápido

##### Indicadores do temporizador

			
Conta-minutos	Hora de fim	Atraso do temporizador	Temporizador crescente

**Barra de progresso** - para temperatura ou tempo. A barra fica totalmente vermelha quando o aparelho atinge a temperatura definida.



Indicador de cozedura a vapor	
Sonda térmica indicador	

## 6. ANTES DA PRIMEIRA UTILIZAÇÃO

### AVISO!

Consulte os capítulos relativos à segurança.

### 6.1 Limpeza inicial

Antes da primeira utilização, limpe o aparelho vazio e regule a hora:



00:00

Acertar as horas. Premir **OK**.

### 6.2 Pré-aquecimento inicial

Pré-aqueça o forno vazio antes da primeira utilização.

**Passo 1** Remova todos os acessórios e apoios para prateleiras amovíveis do forno.

**Passo 2** Regule a temperatura máxima para a função: .  
Deixe o forno funcionar durante 1 h.

**Passo 3** Regule a temperatura máxima para a função: .  
Deixe o forno funcionar durante 15 min.

 O forno pode emitir algum odor e fumo durante o pré-aquecimento. Certifique-se de que o espaço é ventilado.

## 7. UTILIZAÇÃO DIÁRIA

### AVISO!

Consulte os capítulos relativos à segurança.

### 7.1 Como definir: Tipos de aquecimento

**Passo 1** Rode o botão para os tipos de aquecimento para selecionar um tipo de aquecimento.

**Passo 2** Rode o botão de controlo para definir a temperatura.

 - mantenha premido para ligar a função: Aquecimento: rápido. Não está disponível para algumas funções do forno.

## Cozinhar a vapor

Certifique-se de que o forno está frio.

### Passo 1

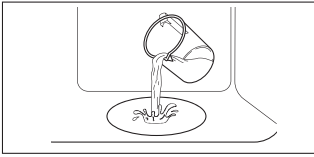

Encha a área de baixo relevo da cavidade com água da torneira.

### Passo 2



Selecione a função de aquecimento a vapor.

### Passo 3



Defina a temperatura.

### Passo 4

Pré-aqueça o forno vazio durante 10 minutos para criar humidade. Coloque alimentos no forno.

**i** A capacidade máxima da área de baixo relevo da cavidade é 250 ml. Não encha a área de baixo relevo da cavidade durante a cozedura, nem com o forno quente.

## Quando cozinhar a vapor terminar:

### Passo 1

Rode o botão para as funções de aquecimento para a posição off (desligado) para desligar o forno.

### Passo 2

Abra cuidadosamente a porta. A humidade libertada pode causar queimaduras.

### Passo 3

Certifique-se de que o forno está frio. Retire a água restante da área de baixo relevo da cavidade.

## 7.2 Tipos de aquecimento

### Tipo de aquecimento

### Aplicação



**Ventilado + Resistência Circ**

Para cozer em até três posições de prateleira ao mesmo tempo e para secar alimentos. Defina a temperatura do forno entre 20 °C - 40 °C a menos do que para Calor superior/inferior.



**Calor superior/inferior**

Para cozer e assar alimentos numa posição de prateleira.



**SteamBake**

Para adicionar humidade durante a cozedura. Para obter a cor certa e a crosta estaladiça durante a cozedura. Para mais suculência durante o reaquecimento. Para conservar fruta ou legumes.







**Função Pizza**

Para cozer pizza. Para um tostado intenso e uma base crocante.



**Aquecimento inferior**

Para cozer bolos com bases estaladiças e conservar alimentos.

Tipo de aquecimento	Aplicação
 <p data-bbox="141 253 249 276">Congelados</p>	<p data-bbox="314 196 1000 236">Para deixar os alimentos de conveniência (por exemplo, batatas fritas, batatas em cunha ou crepes) estaladiços.</p>
 <p data-bbox="99 352 292 392">Ventilado com Resistência</p>	<p data-bbox="314 295 1020 400">Esta função foi concebida para poupar energia durante o cozinhado. Quando utilizar esta função, a temperatura na cavidade pode diferir a temperatura definida. É utilizado o calor residual. A potência do aquecimento pode ser reduzida. Para mais informações consulte o capítulo "Utilização diária", notas sobre: Ventilado com Resistência.</p>
 <p data-bbox="150 477 239 499">Grelhador</p>	<p data-bbox="314 419 658 442">Para grelhar alimentos finos e tostar pão.</p>
 <p data-bbox="107 576 284 598">Grelhador ventilado</p>	<p data-bbox="314 518 1014 558">Para assar peças de carne grandes ou aves com ossos numa posição da prateleira. Para fazer gratinados e alourar.</p>
 <p data-bbox="169 647 218 670">Menu</p>	<p data-bbox="314 617 841 639">Para entrar no menu: Cozedura assistida, Limpeza, Definições.</p>

### 7.3 Notas sobre: Ventilado com Resistência

Esta função foi utilizada para cumprir com os requisitos de classe de eficiência energética e design ecológico (de acordo com as normas EU 65/2014 e EU 66/2014). Testes de acordo com: IEC/EN 60350-1.

A porta do forno deve estar fechada durante a cozedura para que a função não seja interrompida e o forno funcione com a mais alta eficiência energética possível.

Quando utiliza esta função, a lâmpada é automaticamente desativada após 30 seg.

Para instruções de cozedura, consulte o capítulo "Sugestões e dicas", Ventilado com Resistência Para recomendações gerais sobre poupança de energia, consulte o capítulo "Eficiência Energética", Poupança de Energia.

### 7.4 Como definir: Cozedura assistida

Cada prato deste submenu propõe um tipo de aquecimento e uma temperatura recomendados. Utilize a função para preparar rapidamente um prato com as predefinições. Pode ajustar o tempo e a temperatura durante a cozedura.

Quando a função terminar, verifique se os alimentos estão prontos.

Para alguns dos pratos, também pode cozinhar com:	A temperatura a que um prato é cozinhado:
<ul style="list-style-type: none"> <li>• Sonda térmica</li> </ul>	<ul style="list-style-type: none"> <li>• Mal passado</li> <li>• Médio</li> <li>• Bem passado</li> </ul>

Passo 1	Passo 2	Passo 3	Passo 4
---------	---------	---------	---------





Entre no menu.



Selecione a Cozedura assistida. Prima **OK**.



**P1 - P...**

Selecione o prato. Premir **OK**.



**OK**

Coloque o prato no forno. Confirme a definição.

## 7.5 Cozedura assistida

### Legenda



Quantidade de água para a função de vapor.







Pré-aqueça o aparelho antes de começar a cozinhar.













### Legenda



























Nível da prateleira.

O visor apresenta **P** e um **número** do prato que pode verificar na tabela.

Prato	Peso	Nível de prateleira/ acessório
<b>1</b> Carne assada, mal passada		
<b>2</b> Carne assada, média	1 - 1.5 kg; 4 - 5 cm pedaços espessos	 <b>2</b> ; tabuleiro para assar Frite a carne durante alguns minutos numa frigideira quente. Insira no aparelho.
<b>3</b> Carne assada, bem passada		
<b>4</b> Bife, médio	180 - 220 g por peça; 3 cm fatias grossas	  <b>3</b> ; assadeira numa <b>prateleira em grelha</b> Frite a carne durante alguns minutos numa frigideira quente. Insira no aparelho.
<b>5</b> Carne assada/estufada (costeleta de primeira, redondo superior, flanco espesso)	1.5 - 2 kg	 <b>2</b> ; assadeira numa <b>prateleira em grelha</b> Frite a carne durante alguns minutos numa frigideira quente. Adicione líquido. Insira no aparelho.
<b>6</b> Carne assada, mal passada (aquecimento a baixa temperatura)		
<b>7</b> Carne assada, média (aquecimento a baixa temperatura)	1 - 1.5 kg; 4 - 5 cm pedaços espessos	 <b>2</b> ; tabuleiro para assar Utilize as suas especiarias favoritas ou simplesmente sal e pimenta moída fresca. Frite a carne durante alguns minutos numa frigideira quente. Insira no aparelho.
<b>8</b> Carne assada, bem passada (aquecimento a baixa temperatura)		

	Prato	Peso	Nível de prateleira/acessório
9	<b>Filete, mal passado</b> (aquecimento a baixa temperatura)		
10	<b>Filete, médio</b> (aquecimento a baixa temperatura)	0,5 - 1,5 kg; 5 - 6 cm pedaços espessos	 <b>2; tabuleiro para assar</b> Utilize as suas especiarias favoritas ou simplesmente sal e pimenta moída fresca. Frite a carne durante alguns minutos numa frigideira quente. Insira no aparelho.
11	<b>Filete, concluído</b> (aquecimento a baixa temperatura)		
12	<b>Vitela assada</b> (p. ex., pá)	0,8 - 1,5 kg; 4 cm pedaços espessos	 <b>2; assadeira numa prateleira em grelha</b> Utilize as suas especiarias favoritas. Adicione líquido. Assado coberto.
13	<b>Cachaço ou pá de porco assada</b>	1,5 - 2 kg	 <b>2; assadeira numa prateleira em grelha</b> Após metade do tempo de cozedura, vire a carne.
14	<b>Porco assado</b> (aquecimento a baixa temperatura)	1,5 - 2 kg	 <b>2; tabuleiro para assar</b> Utilize as suas especiarias favoritas. Vire a carne após metade do tempo de cozedura para obter um tostado uniforme.
15	<b>Lombo, fresco</b>	1 - 1,5 kg; 5 - 6 cm pedaços espessos	 <b>2; assadeira numa prateleira em grelha</b> Utilize as suas especiarias favoritas.
16	<b>Entrecosto</b>	2 - 3 kg; utilizar entrecosto cru, 2 - 3 cm de grossura	 <b>3; tabuleiro para grelhar</b> Adicione líquido para cobrir o fundo de um prato. Após metade do tempo de cozedura, vire a carne.
17	<b>Perna de borrego com ossos</b>	1,5 - 2 kg; 7 - 9 pedaços com cm de grossura	 <b>2; assadeira no tabuleiro para assar</b> Adicione líquido. Após metade do tempo de cozedura, vire a carne.
18	<b>Frango inteiro</b>	1 - 1,5 kg; fresco	 <b>2;</b>  200 ml; caçarola no <b>tabuleiro para assar</b> Utilize as suas especiarias favoritas. Vire o frango após metade do tempo de cozedura para obter um tostado uniforme.
19	<b>Meio frango</b>	0,5 - 0,8 kg	 <b>3; tabuleiro para assar</b> Utilize as suas especiarias favoritas.
20	<b>Peito de frango</b>	180 - 200 g por peça	  <b>2; caçarola na prateleira em grelha</b> Utilize as suas especiarias favoritas. Frite a carne durante alguns minutos numa frigideira quente.
21	<b>Pernas de frango, frescas</b>	-	 <b>3; tabuleiro para assar</b> Se marinar as pernas de frango primeiro, defina uma temperatura mais baixa e cozinhe-as durante mais tempo.

	Prato	Peso	Nível de prateleira/acessório
22	Pato inteiro	2 - 3 kg	 2; assadeira numa <b>prateleira em grelha</b> Utilize as suas especiarias favoritas. Coloque a carne numa assadeira. Vire o pato após metade do tempo de cozedura.
23	Ganso, inteiro	4 - 5 kg	 2; <b>tabuleiro para grelhar</b> Utilize as suas especiarias favoritas. Coloque a carne num tabuleiro para assar fundo. Vire o ganso após metade do tempo de cozedura.
24	Rolo de Carne	1 kg	 2; <b>prateleira em grelha</b> Utilize as suas especiarias favoritas.
25	Peixe inteiro, grelhado	0.5 - 1 kg por peixe	 2; <b>tabuleiro para assar</b> Encha o peixe com manteiga e utilize as suas especiarias e ervas favoritas.
26	Filete de peixe	-	  3; caçarola na <b>prateleira em grelha</b> Utilize as suas especiarias favoritas.
27	Cheesecake	-	 2; forma de mola  de 28 cm na <b>prateleira em grelha</b>
28	Bolo de maçã	-	  2;  100 - 150 ml; <b>tabuleiro para assar</b>
29	Tarte de maçã coberta	-	 2; forma circular na <b>prateleira em grelha</b>
30	Tarte de maçã	-	  2;  100 - 150 ml;  forma de tarte de 22 cm na <b>prateleira em grelha</b>
31	Brownies	2 kg de massa	 3; <b>tabuleiro para grelhar</b>
32	Queques de chocolate	-	  2;  100 - 150 ml; tabuleiro para queques na <b>prateleira em grelha</b>
33	Bolo em forma de pão	-	 2; tabuleiro de pão na <b>prateleira em grelha</b>
34	Batatas assadas	1 kg	 2; <b>tabuleiro para assar</b> Coloque as batatas inteiras com a pele no tabuleiro para assar.
35	Fatias	1 kg	 3; <b>tabuleiro para assar</b> forrado com papel vegetal Utilize as suas especiarias favoritas. Corte as batatas em pedaços.
36	Legumes misturados	1 - 1.5 kg	 3; <b>tabuleiro para assar</b> forrado com papel vegetal Utilize as suas especiarias favoritas. Corte os legumes em pedaços.
37	Crequetes congelados	0.5 kg	 3; <b>tabuleiro para assar</b>

	Prato	Peso	Nível de prateleira/acessório
38	Batatas congeladas	0.75 kg	3; <b>tabuleiro para assar</b>
39	Lasanha de carne/ legumes com folhas de massa seca	1 - 1.5 kg	2; <b>caçarola na prateleira em grelha</b>
40	Batatas gratinadas (batatas cruas)	1 - 1.5 kg	1; <b>caçarola na prateleira em grelha</b> Rode o prato após metade do tempo de cozedura.
41	Pizza fresca, fina	-	2;  150 ml; <b>tabuleiro para assar</b> forrado com papel vegetal
42	Pizza fresca, grossa	-	2; <b>tabuleiro para assar</b> forrado com papel vegetal
43	Quiche	-	2; <b>forma de assar na prateleira em grelha</b>
44	Baguete/ Ciabatta/Pão branco	0.8 kg	2;  150 ml; <b>tabuleiro para assar</b> forrado com papel vegetal Mais tempo necessário para o pão branco.
45	Pão integral/centeio/ escuro integral em forma de pão	1 kg	2;  150 ml; <b>tabuleiro para assar</b> forrado com papel vegetal / <b>prateleira em grelha</b>

## 8. FUNÇÕES DE RELÓGIO

### 8.1 Funções do relógio

Função de relógio	Aplicação
<b>Conta-minutos</b>	É emitido um sinal sonoro quando o tempo terminar.
<b>Tempo para cozinhar</b>	Quando o temporizador termina é emitido um sinal sonoro e a função de aquecimento pára.
<b>Atraso do temporizador</b>	Para adiar o início e/ou final do cozinhado.
<b>Temporizador crescente</b>	O máximo é de 23 h 59 min. Esta função não afeta o funcionamento do forno. Para ligar e desligar a Temporizador crescente seleccione: Menu, Definições.

### 8.2 Como definir: Funções do relógio

Como definir: Hora		
Passo 1	Passo 2	Passo 3

## Como definir: Hora



para alterar a hora do dia, entre no menu e sele-  
cione Definições, Hora do dia.

Acertar o relógio.

Premir: OK.

## Como definir: Conta-minutos

### Passo 1



Premir: .

O visor mostra:  
0:00  

### Passo 2



Definir a Conta-minutos

### Passo 3



Premir: OK.

 O temporizador inicia a contagem decrescente imediatamente.

## Como definir: Tempo para cozinhar

### Passo 1



Escolha uma função  
de aquecimento e defi-  
na a temperatura.

### Passo 2



Prima repetidamen-  
te: .

O visor mostra:  
0:00  
  
STOP

### Passo 3



Defina o tempo da  
cozedura.

### Passo 4



Premir: OK.

 O temporizador inicia a contagem decrescente imediatamente.

## Como definir: Atraso do temporizador

### Passo 1



Selecione  
a função  
de aqueci-  
mento.

### Passo 2



Prima repeti-  
damente: .

O visor  
apresenta:  
hora do  
dia.

 INICI-  
AR

### Passo 3



Defina a ho-  
ra de início.

### Passo 4



Premir: OK.

O visor  
mostra:  
--:--

 PARAR

### Passo 5



Defina a ho-  
ra de fim.

### Passo 6



Premir:  
OK.

 O temporizador inicia a contagem decrescente a uma hora de início definida.

## 9. UTILIZAR OS ACESSÓRIOS

### AVISO!

Consulte os capítulos relativos à segurança.

### 9.1 Inserir acessórios

Um pequeno entalhe na parte inferior aumenta a segurança. Os entalhes são

também dispositivos anti-inclinação. A armação elevada à volta da prateleira impede que os recipientes deslizem para fora da prateleira.

#### Prateleira em grelha:

Introduza a prateleira entre as barras-guia dos apoios para prateleiras e certifique-se de que os pés de apoio ficam para baixo.

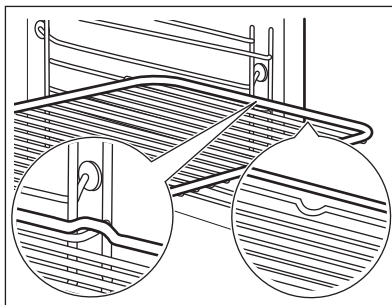

#### Tabuleiro para assar / Tabuleiro para grelhar:

Introduza o tabuleiro entre as barras-guia do apoio para prateleiras.

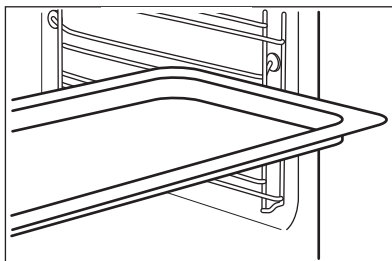

### 9.2 Sonda térmica

Sonda térmica - mede a temperatura no interior dos alimentos.

#### Devem ser definidas duas temperaturas:



A temperatura do forno:



A temperatura de núcleo.

#### Para cozinhar com os melhores resultados:

Os ingredientes devem estar à temperatura ambiente.

Não a utilize para pratos líquidos.

Durante a cozedura, deve permanecer no prato.

## 9.3 Como utilizar: Sonda térmica

**Passo 1** Ligar o forno.

**Passo 2** Selecione um tipo de aquecimento e, se necessário, a temperatura do forno.

**Passo 3** Inserir: Sonda térmica.

### Carne, aves e peixe

Introduza a ponta da Sonda térmica no centro da carne, peixe, na parte mais espessa possível. Certifique-se de que pelo menos 3/4 da Sonda térmica está dentro do prato.

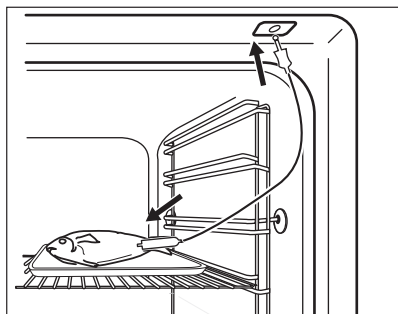

### Caçarola

Insira a ponta da Sonda térmica exatamente no centro da caçarola. Sonda térmica deve ser estabilizada num local durante a cozedura. Utilize um ingrediente sólido para o conseguir. Utilize o rebordo da assadeira para apoiar a pega de silicone da Sonda térmica. A ponta da Sonda térmica não deve tocar no fundo de uma assadeira.

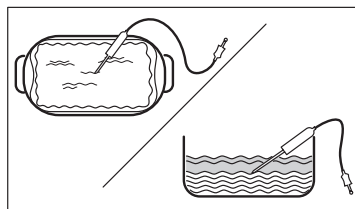

**Passo 4** Ligue a Sonda térmica à tomada na parte da frente do forno. O visor apresenta a temperatura atual da: Sonda térmica.

**Passo 5**  - prima para regular a temperatura de núcleo da sonda.

**Passo 6** **OK** - prima para confirmar. Quando os alimentos atingem a temperatura selecionada, é emitido um sinal sonoro. Pode escolher parar ou continuar o cozinhado para se certificar que os alimentos estão bem cozinhados.

**Passo 7** Retire a ficha da Sonda térmica da tomada e retire o prato do forno.

### **AVISO!**

Existe o risco de queimaduras à medida que a Sonda térmica aquece. Tenha cuidado ao desligar e retirá-la dos alimentos.

## 10. FUNÇÕES ADICIONAIS

### 10.1 Bloquear

**Esta função evita uma alteração acidental da função do aparelho.**

Ligá-la com o aparelho a funcionar – a cozedura definida continua, o painel de comandos fica bloqueado. Ligá-la quando o aparelho estiver desligado – não pode ser ligada, o painel de comandos está bloqueado.

## Esta função evita uma alteração acidental da função do aparelho.



OK - mantenha premido para ligar a função.  
É emitido um sinal sonoro.

OK - mantenha premido para desligar.

3 x - fica intermitente quando o bloqueio está ativo.

### 10.2 Desativação automática

Por questões de segurança, o forno desativa-se ao fim de algum tempo se estiver alguma função de aquecimento ativa e não houver alteração de quaisquer definições.

(°C)	(h)
30 - 115	12.5
120 - 195	8.5
200 - 245	5.5



(°C)

250 - máximo



(h)

3

A Desativação Automática não funciona com as seguintes funções: Luz, Sonda térmica, Atraso do temporizador.

### 10.3 Ventoinha de arrefecimento

Quando o aparelho está a funcionar, a ventoinha de arrefecimento liga-se automaticamente para manter as superfícies do aparelho frias. Se desligar o aparelho, a ventoinha de arrefecimento pode continuar a funcionar até o aparelho arrefecer.

## 11. SUGESTÕES E DICAS

### 11.1 Recomendações para cozinhar



A temperatura e os tempos de cozedura indicados nas tabelas são apenas valores de referência. Dependem das receitas e da qualidade e quantidade dos ingredientes utilizados.





O seu aparelho pode ter um processo para cozer ou assar diferente do aparelho que utilizava anteriormente. As sugestões abaixo exibem as definições recomendadas para temperatura, tempo de cozedura e posições da prateleira para tipos específicos de alimentos.





Se não encontrar as regulações para alguma receita específica, procure uma semelhante.

### 11.2 Ventilado com Resistência

Para obter os melhores resultados, siga as sugestões indicadas na tabela abaixo.





		 (°C)		 (min.)
Pastéis doces, 16 unidades	tabuleiro para assar ou tabuleiro para recolha de gorduras	180	2	20 - 30
Pastéis, 9 unidades	tabuleiro para assar ou tabuleiro para recolha de gorduras	180	2	30 - 40
Pizza, congelada, 0,35 kg	prateleira em grelha	220	2	10 - 15
Torta Suíça	tabuleiro para assar ou tabuleiro para recolha de gorduras	170	2	25 - 35
Brownie	tabuleiro para assar ou tabuleiro para recolha de gorduras	175	3	25 - 30
Soufflé, 6 unidades	formas pequenas de cerâmica na prateleira em grelha	200	3	25 - 30
Base flan massa lev.	forma de base de flan na prateleira em grelha	180	2	15 - 25
Bolo Victoria	assadeira na prateleira em grelha	170	2	40 - 50
Peixe escalfado, 0,3 kg	tabuleiro para assar ou tabuleiro para recolha de gorduras	180	3	20 - 25
Peixe inteiro, 0,2 kg	tabuleiro para assar ou tabuleiro para recolha de gorduras	180	3	25 - 35
Filete de peixe, 0,3 kg	forma de piza na prateleira em grelha	180	3	25 - 30
Carne escalfada, 0,25 kg	tabuleiro para assar ou tabuleiro para recolha de gorduras	200	3	35 - 45
Shashlik, 0,5 kg	tabuleiro para assar ou tabuleiro para recolha de gorduras	200	3	25 - 30
Biscoitos, 16 unidades	tabuleiro para assar ou tabuleiro para recolha de gorduras	180	2	20 - 30
Macarons, 24 unidades	tabuleiro para assar ou tabuleiro para recolha de gorduras	180	2	25 - 35
Queques, 12 unidades	tabuleiro para assar ou tabuleiro para recolha de gorduras	170	2	30 - 40
Pastelaria salgada, 20 unidades	tabuleiro para assar ou tabuleiro para recolha de gorduras	180	2	25 - 30
Biscoitos de massa fina, 20 unidades	tabuleiro para assar ou tabuleiro para recolha de gorduras	150	2	25 - 35
Tarteletes, 8 unidades	tabuleiro para assar ou tabuleiro para recolha de gorduras	170	2	20 - 30
Legumes, escalfados, 0,4 kg	tabuleiro para assar ou tabuleiro para recolha de gorduras	180	3	35 - 45

		 (°C)		 (min.)
Omeleta de legumes	forma de piza na prateleira em grelha	200	3	25 - 30
Legumes mediterrânicos, 0,7 kg	tabuleiro para assar ou tabuleiro para recolha de gorduras	180	4	25 - 30

### 11.3 Ventilado com Resistência - acessórios recomendados

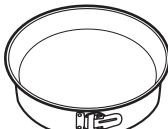

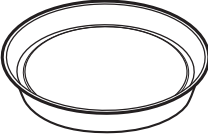



Utilize os tabuleiros e recipientes escuros e não refletores. Têm melhor absorção do calor do que a loiça de cor clara e refletora.







			
<b>Forma para pizza</b>	<b>Assadeira</b>	<b>Formas individuais</b>	<b>Forma com base para flan</b>
Escuro, não refletor 28 cm de diâmetro	Escuro, não refletor 26 cm de diâmetro	Vitrocerâmica 8 cm de diâmetro, 5 cm de altura	Escuro, não refletor 28 cm de diâmetro

### 11.4 Tabelas de cozedura para testes

Informação para institutos de teste

Testes de acordo com a norma IEC 60350-1.

				 (°C)	 (min)	
Bolos pequenos, 20 por tabuleiro	Calor superior/inferior	Tabuleiro para assar	3	170	20 - 35	-
Bolos pequenos, 20 por tabuleiro	Ventilado + Resistência Circ	Tabuleiro para assar	3	150 - 160	20 - 35	-
Bolos pequenos, 20 por tabuleiro	Ventilado + Resistência Circ	Tabuleiro para assar	2 e 4	150 - 160	20 - 35	-

				 ( °C)	 (min)	
Tarte de maçã, 2 formas, Ø 20 cm	Calor superior/inferior	Prateleira em grelha	2	180	70 - 90	-
Tarte de maçã, 2 formas, Ø 20 cm	Ventilado + Resistência Circ	Prateleira em grelha	2	160	70 - 90	-
Pão-de-ló com gordura, forma do bolo de Ø26 cm	Calor superior/inferior	Prateleira em grelha	2	170	40 - 50	Pré-aqueça o forno durante 10 min.
Pão-de-ló sem gordura, forma do bolo de Ø26 cm	Ventilado + Resistência Circ	Prateleira em grelha	2	160	40 - 50	Pré-aqueça o forno durante 10 min.
Pão-de-ló sem gordura, forma do bolo de Ø26 cm	Ventilado + Resistência Circ	Prateleira em grelha	2 e 4	160	40 - 60	Pré-aqueça o forno durante 10 min.
Pão pequeno	Ventilado + Resistência Circ	Tabuleiro para assar	3	140 - 150	20 - 40	-
Pão pequeno	Ventilado + Resistência Circ	Tabuleiro para assar	2 e 4	140 - 150	25 - 45	-
Pão pequeno	Calor superior/inferior	Tabuleiro para assar	3	140 - 150	25 - 45	-
Tosta, 4 - 6 unidades	Grelhador	Prateleira em grelha	4	máx.	1 - 5	Pré-aqueça o forno durante 10 min.
Hambúrguer de vaca, 6 peças, 0,6 kg	Grelhador	Prateleira em grelha, tabuleiro de recolha de gorduras	4	máx.	20 - 30	Coloque a prateleira em grelha no quarto nível e o tabuleiro de recolha de gorduras no terceiro nível do forno. Vire os alimentos a meio do tempo de cozedura. Pré-aqueça o forno durante 10 min.

## 12. MANUTENÇÃO E LIMPEZA

### AVISO!

Consulte os capítulos relativos à segurança.

### 12.1 Notas sobre a limpeza



Agentes de limpeza

Limpe a parte da frente do aparelho apenas usando um pano de microfibras com água morna e um detergente suave.

Utilize uma solução de limpeza para limpar as superfícies metálicas.

Limpe manchas com um detergente suave.



Utilização diária

Limpe a cavidade após cada utilização. A acumulação de gordura ou outros resíduos pode provocar incêndios.

Podem ocorrer condensação de humidade no aparelho ou nos painéis de vidro da porta. Para diminuir a condensação, deixe o aparelho funcionar durante 10 minutos antes da cozedura. Não guarde alimentos no aparelho durante mais de 20 minutos. Seque a cavidade apenas usando um pano de microfibras após cada utilização.



Acessórios

Limpe todos os acessórios após cada utilização e deixe-os secar. Utilize um pano de microfibras com água morna e um detergente suave. Não lave os acessórios na máquina de lavar loiça.

Não limpe acessórios antiaderentes utilizando detergentes abrasivos ou objetos afiados.

### 12.2 Como limpar: Baixo relevo da cavidade

Limpe a área de baixo relevo da cavidade para remover resíduos de calcário depois de cozinhar com vapor.

Passo 1	Passo 2	Passo 3
Verta: 250 ml de vinagre de vinho branco na área de baixo relevo da cavidade. Utilize vinagre a 6% no máximo sem quaisquer aditivos.	Deixe o vinagre dissolver os resíduos de calcário à temperatura ambiente durante 30 minutos.	Limpe a cavidade com água morna e um pano macio.
Para a função: SteamBake limpe o forno a cada 5 a 10 ciclos de cozedura.		

### 12.3 Como remover: Apoios para prateleiras

Retire os apoios para prateleiras para limpar o forno.

**Passo 1** Desligar o forno e aguardar até estar frio.

**Passo 2** Puxe a parte da frente do apoio para prateleiras para fora da parede lateral.

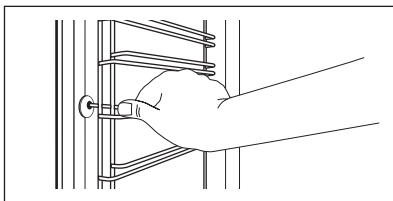

**Passo 3** Puxe a parte de trás do apoio para prateleiras para fora da parede lateral e retire-o.

**Passo 4** Instale os apoios para prateleiras na sequência inversa. Os pinos de fixação das calhas telescópicas devem ficar virados para a frente.

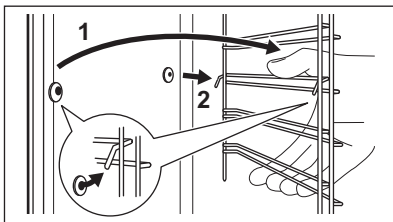

## 12.4 Como utilizar: Limpeza pirolítica

Limpeza do forno com Limpeza pirolítica.

### AVISO!

Existe o risco de queimaduras.

### CUIDADO!

Se existirem outros aparelhos instalados no mesmo armário, não os utilize enquanto estiver a utilizar esta função. Isso pode danificar o forno.

### Antes da Limpeza pirolítica:

Desligue o forno e aguarde até estar frio.

Remova todos os acessórios.

Limpe a base do forno e a porta interna de vidro com água morna, um pano macio e detergente suave.

### Limpeza pirolítica

**Passo 1**

Aceda ao menu: Limpeza  $\text{mf}$  / .

#### Opção

#### Duração

C1 - Limpeza ligeira

1 h

C2 - Limpeza normal

1 h 30 min

C3 - Limpeza completa

2 h 30 min

**Passo 2**

OK – prima para seleccionar o programa de limpeza.

**Passo 3**

OK – prima para iniciar a limpeza.

**Passo 4**

Após a limpeza, rode o botão das funções de aquecimento para a posição de desligado.

## Limpeza pirolítica

**i** Quando a limpeza for iniciada, a porta do forno é bloqueada e a lâmpada é desligada. Até a porta desbloquear, o visor apresenta: .

### Quando a limpeza termina:

Desligue o forno e aguarde até estar frio.

Limpe a cavidade com um pano macio.

Retire os resíduos do fundo da cavidade.

## 12.5 Aviso de limpeza

### O forno lembra-lhe quando deve limpá-lo com limpeza pirolítica.

 pisca no visor durante 5 segundos após cada sessão de cozedura.

Para desligar o lembrete, introduza o Menu e selecione Definições, Aviso de limpeza.

## 12.6 Como remover e instalar: Porta

A porta do forno tem três painéis de vidro. Pode remover a porta do forno e os painéis de vidro internos para os limpar. Leia todas as instruções sobre "Remoção e instalação da porta" antes de remover os painéis de vidro.

### CUIDADO!

Não utilize o forno sem os painéis de vidro.

**Passo 1** Abra completamente a porta e segure em ambas as dobradiças.

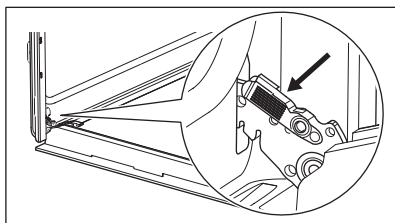

**Passo 2** Levante e puxe os trincos até ouvir um clique.

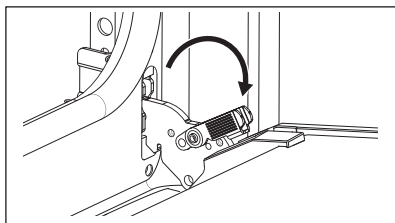

**Passo 3** Fechar a porta do forno até à primeira posição de abertura (a meio). Depois, levante e puxe a porta e retire-a dos encaixes.

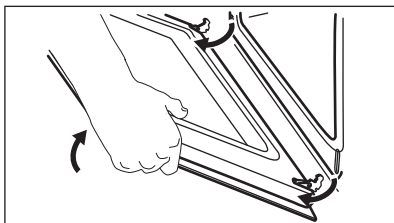

**Passo 4** Colocar a porta sobre um pano macio numa superfície estável.

**Passo 5** Segure no friso da porta (B) no rebordo superior da porta, nos dois lados, e pressione para dentro para soltar o fecho de encaixe.

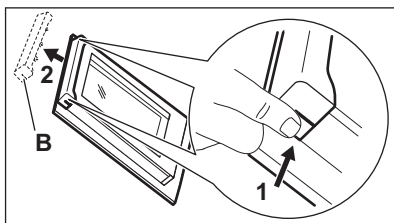

**Passo 6** Puxe o friso da porta para a frente para o remover.

**Passo 7** Segure nas extremidades superiores dos painéis de vidro da porta e puxe-os para fora, um de cada vez, com cuidado. Comece pelo painel superior. Certifique-se de que o vidro desliza totalmente para fora dos suportes.

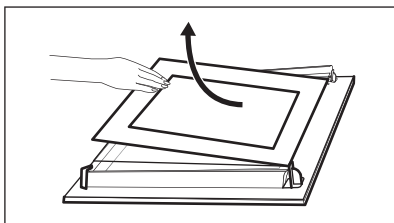

**Passo 8** Limpe os painéis de vidro com água e sabão. Seque os painéis de vidro com cuidado. Não lave os acessórios na máquina de lavar loiça.

**Passo 9** Após a limpeza, instale os painéis de vidro e a porta do forno.

Se a porta estiver instalada corretamente, ouvirá um estalido quando fechar os trincos.

Certifique-se de que instala os painéis de vidro (A e B) na sequência correta. Verifique o símbolo/impressão no lado do painel de vidro, cada um dos painéis de vidro parece diferente para facilitar a desmontagem e a montagem.

Quando instalado corretamente, o friso para porta emite um clique.

Certifique-se de que instala o painel de vidro do meio corretamente nos alojamentos.

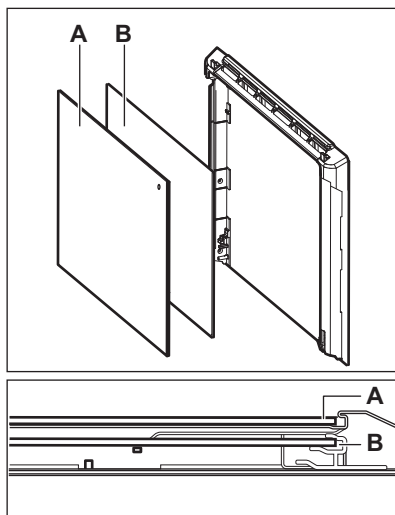

## 12.7 Como substituir: Lâmpada

### ⚠ AVISO!

Risco de choque elétrico.  
A lâmpada pode estar quente.

Segure sempre a lâmpada de halógeno com um pano para evitar a queima de resíduos de gordura na lâmpada.

### Antes de substituir a lâmpada:

Passo 1	Passo 2	Passo 3
Desligue o forno. Aguarde até que o forno esteja frio.	Desligue o forno da corrente elétrica.	Coloque um pano no fundo da cavidade.

### Lâmpada posterior

<b>Passo 1</b>	Rode a proteção de vidro para a retirar.
<b>Passo 2</b>	Limpe a cobertura de vidro.
<b>Passo 3</b>	Substitua a lâmpada por uma lâmpada adequada, resistente ao calor até 300 °C.
<b>Passo 4</b>	Instale a cobertura de vidro.



## 13. RESOLUÇÃO DE PROBLEMAS

### AVISO!

Consulte os capítulos relativos à segurança.

### 13.1 O que fazer se...

Em quaisquer casos não incluídos nesta tabela, contacte um centro de assistência autorizado.

<b>O aparelho não liga ou não aquece</b>	
<b>Problema</b>	<b>Verificar se...</b>
Não consegue ativar ou utilizar o aparelho.	O aparelho está ligado corretamente a uma fonte elétrica.
O aparelho não aquece.	O desligar automático foi desativado.
O aparelho não aquece.	A porta do aparelho está fechada.
O aparelho não aquece.	O fusível não está fundido.
O aparelho não aquece.	O Bloqueio está desativado.

<b>Componentes</b>	
<b>Problema</b>	<b>Verificar se...</b>
A lâmpada está desligada.	Ventilado com Resistência - está ativada.
A lâmpada não funciona.	A lâmpada está fundida.
A Sonda térmica não funciona.	A ficha Sonda térmica está completamente inserida na tomada.

<b>Códigos de erro</b>	
<b>O visor mostra...</b>	<b>Verificar se...</b>
Err C2	Retirou a ficha da Sonda térmica da tomada.
Err C3	A porta do aparelho está fechada ou o bloqueio da porta não está partido.
Err F102	A porta do aparelho está fechada.
Err F102	O bloqueio da porta não está partido.
00:00	Houve um corte de energia. Definir a hora do dia.

Se o visor apresentar um código de erro que não esteja presente nesta tabela, desligue e volte a ligar o quadro elétrico de casa para reiniciar o aparelho. Se o código de erro recorrer, contacte um Centro de Assistência Técnica Autorizado.

<b>Limpeza</b>	
<b>Problema</b>	<b>Verificar se...</b>

## Limpeza

A água sai da área de baixo relevo da cavidade.

Existe demasiada água na área de baixo relevo da cavidade.

## 13.2 Dados de assistência técnica

Se não conseguir encontrar uma solução para o problema, contacte o seu fornecedor ou um Centro de Assistência Técnica Autorizado.

Os dados necessários para o centro de assistência técnica encontram-se na placa de identificação do aparelho. A placa de características está na moldura frontal da cavidade do aparelho. Não remova a placa de características da cavidade do aparelho.

### Recomendamos que escreva os dados aqui:

Modelo (MOD.) .....

Número do produto (PNC) .....

Número de série (S.N.) .....

## 14. DADOS TÉCNICOS

### 14.1 Dados técnicos

Tensão 220 - 240 V

Frequência 50 - 60 Hz

## 15. EFICIÊNCIA ENERGÉTICA

### 15.1 Informação do produto e folheto de informação do produto de acordo com os Regulamentos de Ecodesign e Rotulagem de Energia da UE

Nome do fornecedor	Electrolux
Identificação do modelo	EOD6P77X 949499846 EOD6P77Z 949499847 KODDP77X 949499845
Índice de Eficiência Energética	81.2
Classe de eficiência energética	A+
Consumo de energia com uma carga normal, modo convencional	0.93kWh/ciclo
Consumo de energia com uma carga padrão, modo de ventilação forçada	0.69kWh/ciclo
Número de cavidades	1
Fonte de calor	Eletricidade

Volume	72l	
Tipo de forno	Forno encastrado	
Massa	EOD6P77X	33.0kg
	EOD6P77Z	33.0kg
	KODDP77X	32.8kg

IEC/EN 60350-1 - Aparelhos de cozinha elétricos domésticos - Parte 1: Fogões, fornos, fornos a vapor e grelhadores - Métodos para medir o desempenho.

## 15.2 Poupança de energia



O aparelho possui funções que ajudam a poupar energia nos cozinhados de todos os dias.

Certifique-se de que a porta do aparelho está fechada quando o aparelho funcionar. Não abra a porta do aparelho muitas vezes durante a confeção. Mantenha a junta da porta limpa e certifique-se de que está bem fixa na posição correta.

Utilize recipientes de metal para melhorar a poupança de energia.

Sempre que possível, não pré-aqueça o aparelho antes de cozinhar.

Quando preparar vários pratos de uma vez, reduza ao mínimo possível os intervalos entre confeções.

### Cozinhar com a ventoinha

Sempre que possível, utilize as funções de cozedura que utilizam a ventoinha, para poupar energia.

### Aquecimento residual

O ventilador e a lâmpada continuam ligadas. Quando desligar o aparelho, o visor indica o

calor residual. Pode utilizar esse calor para manter os alimentos quentes.

Quando a duração da cozedura for superior a 30 min, reduza a temperatura do aparelho para 3 a 10 min no mínimo antes do fim da cozedura. O calor residual no interior do aparelho continuará a cozinhar.

Utilize o calor residual para aquecer outros pratos.

### Manter os alimentos quentes

Para utilizar o calor residual para manter uma refeição quente, seleccione a regulação de temperatura mais baixa possível. O visor apresenta o indicador de calor residual ou a temperatura.

### Cozinhar com a lâmpada desligada

Desligue a lâmpada durante a cozedura. Ligue-a apenas quando precisar.

### Ventilado com Resistência

Função concebida para poupar energia durante a cozedura.

Quando utilizar esta função, a lâmpada é desligada automaticamente após 30 seg. Pode ligar a lâmpada novamente, mas isso reduz a poupança de energia esperada.

## 16. ESTRUTURA DO MENU

### 16.1 Menu

Passo 1	Passo 2	Passo 3	Passo 4	Passo 5
---------	---------	---------	---------	---------



- seleccione para entrar no Menu.

Selecione a opção a partir da Menu estrutura e prima **OK**.

Selecione a definição.

**OK** - prima para confirmar a definição.

Ajuste o valor e prima **OK**.

Rode o botão dos tipos de aquecimento para a posição de desligado para de Menu.

### Menu estrutura.

Cozedura assistida

Limpeza

Definições

### Definições

01	Hora	Alterar	02	Brilho do visor	1 - 5
03	Sons "teclado"	1 - Sinal sonoro 2 - Clique 3 - Som desligado	04	Volume do alarme	1 - 4
05	Sonda térmica Ação	1 - Alarme e paragem 2 - Alarme	06	Temporizador crescente	Ligado/Desligado
07	Luz	Ligado/Desligado	08	Aquecimento rápido	Ligado/Desligado
09	Aviso de limpeza	Ligado/Desligado	10	Modo Demo	Código de ativação: 2468
11	Versão do software	Verificar	12	Restaurar configurações	Sim / Não

## 17. PREOCUPAÇÕES AMBIENTAIS

Recicle os materiais que apresentem o símbolo Coloque a embalagem nos contentores indicados para reciclagem. Ajude a proteger o ambiente e a saúde pública através da reciclagem dos aparelhos eléctricos e electrónicos. Não elimine os

aparelhos que tenham o símbolo juntamente com os resíduos domésticos. Coloque o produto num ponto de recolha para reciclagem local ou contacte as suas autoridades municipais.

# Bine ați venit la Electrolux! Vă mulțumim pentru că ați ales produsul nostru.



În misiunea noastră de a fi sustenabili, reducem utilizarea hârtiei și oferim integral online manualele de utilizare. Accesați manualul complet de utilizare la [electrolux.com/manuals](http://electrolux.com/manuals)



Găsiți sfaturi privind utilizarea, broșuri, informații pentru depanare, service și reparații la [electrolux.com/support](http://electrolux.com/support)



Pentru mai multe rețete, recomandări, depanare, descărcați aplicația **My Electrolux Kitchen**.



Ne rezervăm dreptul asupra efectuării de modificări.

## CUPRINS

1. INFORMAȚII PRIVIND SIGURANȚA.....	349
2. INSTRUCȚIUNI DE SIGURANȚĂ.....	351
3. INSTALAREA.....	355
4. DESCRIEREA PRODUSULUI.....	356
5. PANOUL DE COMANDĂ.....	357
6. ÎNAINTE DE PRIMA UTILIZARE.....	358
7. UTILIZAREA ZILNICĂ.....	358
8. FUNCȚIILE CEASULUI.....	364
9. UTILIZAREA ACCESORIILOR.....	365
10. FUNCȚII SUPLIMENTARE.....	367
11. INFORMAȚII ȘI SFĂȚURI.....	368
12. ÎNGRIJIREA ȘI CURĂȚAREA.....	371
13. DEPANARE.....	376
14. DATE TEHNICE.....	377
15. EFICIENȚĂ ENERGETICĂ.....	377
16. STRUCTURA MENIULUI.....	378
17. INFORMAȚII PRIVIND MEDIUL.....	379

## 1. ⚠ INFORMAȚII PRIVIND SIGURANȚA

Înainte de instalarea și de utilizarea aparatului, citiți cu atenție instrucțiunile furnizate. Producătorul nu este responsabil pentru nicio vătămare sau daună rezultată din instalarea sau utilizarea incorectă. Păstrați permanent instrucțiunile într-un loc sigur și accesibil pentru o consultare ulterioară.

## **1.1 Siguranța copiilor și a persoanelor vulnerabile**

- Acest aparat poate fi utilizat de copiii cu vârsta mai mare de 8 ani, de persoanele cu capacități fizice, senzoriale sau mentale reduse sau de persoanele ne-experimentate doar sub supraveghere sau după o scurtă instruire care să le ofere informațiile necesare despre utilizarea sigură a aparatului și să le permită să înțeleagă pericolele la care se expun. Copiii cu vârsta mai mică de 8 ani și persoanele cu dizabilități profunde și complexe nu trebuie lăsate să se apropie de aparat dacă nu sunt supravegheate permanent.
- Copiii trebuie supravegheați pentru a vă asigura că nu se joacă cu aparatul.
- Nu lăsați ambalajele la îndemâna copiilor și aruncați-le conform reglementărilor.
- **AVERTISMENT:** Aparatul și piesele accesibile ale acestuia devin fierbinți pe durata utilizării. Nu lăsați copiii și animalele de companie în apropierea aparatului atunci când funcționează și se răcește.
- Dacă aparatul are un dispozitiv de siguranță pentru copii, acesta trebuie activat.
- Copiii nu vor realiza operațiunile de curățare sau de întreținere care revin utilizatorului aparatului fără a fi supravegheați.

## **1.2 Informații generale despre siguranță**

- Acest aparat poate fi utilizat numai pentru gătire.
- Acest aparat este proiectat pentru utilizarea în locuințe individuale la interior
- Acest aparat electrocasnic poate fi utilizat în birouri, camere de oaspeți, camere de oaspeți cu paturi și mic dejun, case de oaspeți în cadrul fermelor și alte spații de cazare similare, în care această utilizare nu depășește (media) nivelurile de utilizare domestică.
- Instalarea acestui aparat și înlocuirea cablului vor fi efectuate exclusiv de o persoană calificată.

- Nu folosi aparatul înainte de a-l instala în structura încorporată.
- Aparatul trebuie deconectat de la sursa de alimentare înainte de a efectua orice operațiune de întreținere.
- În cazul în care cablul de alimentare este deteriorat, acesta trebuie înlocuit de producător, de centrul de service autorizat al acestuia sau de persoane cu o calificare similară pentru a se evita electrocutarea.
- **AVERTISMENT:** Asigurați-vă că aparatul este oprit înainte de a înlocui becul pentru a evita o posibilă electrocutare.
- **AVERTISMENT:** Aparatul și piesele accesibile ale acestuia devin fierbinți pe durata utilizării. Se recomandă ca elementele de încălzire sau suprafața aparatului să nu fie atinse.
- Utilizați întotdeauna mănuși de cuptor pentru a scoate sau a pune în aparat vase sau accesorii.
- Pentru a scoate suporturile pentru raft trebuie să trageți mai întâi de partea din față a suportului, după care să îndepărtați capătul din spate de pereții laterali. Instalați suporturile pentru raft în ordine inversă.
- Nu folosiți un aparat de curățat cu abur pentru a curăța aparatul.
- Nu folosiți substanțe abrazive dure sau raclete ascuțite de metal pentru a curăța sticla ușii deoarece acestea pot zgâria suprafața, ceea ce poate avea drept consecință spargerea sticlei.
- Înainte de curățarea pirolitică, scoateți toate accesoriile și depunerile/deversările excesive din cavitatea aparatului.

## 2. INSTRUCȚIUNI DE SIGURANȚĂ

### 2.1 Instalarea



#### **AVERTISMENT!**

Doar o persoană calificată trebuie să instaleze acest aparat.

- Îndepărtați toate ambalajele.

- Dacă aparatul este deteriorat, nu îl instalați sau utilizați.
- Urmați instrucțiunile de instalare furnizate împreună cu aparatul.
- Aveți întotdeauna grijă când mutați aparatul deoarece acesta este greu. Folosiți întotdeauna mănuși de protecție și încălțăminte închisă.

- Nu trageți aparatul de mâner.
- Instalați aparatul într-un loc sigur și adecvat care satisface cerințele privind instalarea.
- Respectați distanțele minime față de alte aparate și corpuri de mobilier.
- Înainte de a instala aparatul, verificați dacă ușa aparatului se poate deschide fără probleme.
- Aparatul este prevăzut cu un sistem de răcire electrică. Pentru a funcționa, acesta necesită curent electric.

Înălțimea minimă a dulapului (Înălțimea minimă a dulapului de sub blatul de lucru)	590 (600) mm
Lățimea dulapului	560 mm
Adâncimea dulapului	550 (550) mm
Înălțimea părții frontale a aparatului	594 mm
Înălțimea părții posterioare a aparatului	576 mm
Lățimea părții frontale a aparatului	595 mm
Lățimea părții posterioare a aparatului	559 mm
Adâncimea aparatului	569 mm
Adâncimea încorporabilă a aparatului	548 mm
Adâncimea cu ușa deschisă	1022 mm
Dimensiunea minimă a orificiului de ventilație. Orificiul este poziționat în partea din spate jos	560x20 mm
Lungimea cablului de alimentare electrică. Cablul este poziționat în colțul dreapta al peretelui posterior	1500 mm
Șuruburi de montaj	4x25 mm

## 2.2 Conexiunea la rețeaua electrică



### AVERTISMENT!

Pericol de incendiu și electrocutare.

- Toate conexiunile electrice trebuie realizate de către un electrician calificat.
- Aparatul trebuie legat la o priză cu împământare.
- Asigurați-vă că parametrii de pe plăcuța cu date tehnice sunt compatibili cu valorile nominale ale sursei de alimentare.
- Utilizați întotdeauna o priză cu protecție (împământare) contra electrocutării, montată corect.
- Nu folosiți prize multiple și cabluri prelungitoare.
- Procedați cu atenție pentru a nu deteriora ștecherul și cablul de alimentare electrică. Dacă este necesară înlocuirea cablului de alimentare, acesta trebuie înlocuit numai de către Centrul de service autorizat.
- Nu lăsați cablurile de alimentare electrică să atingă sau să se afle în apropierea ușii aparatului sau a nișei de sub aparat, în special atunci când acesta funcționează sau ușa este fierbinte.
- Protecția la electrocutare a pieselor aflate sub tensiune și izolate trebuie fixată astfel încât să nu permită scoaterea ei fără folosirea unor unelte.
- Introduceți ștecherul în priză numai după încheierea procedurii de instalare.
- Asigurați accesul la priză după instalare.
- Dacă priza de curent prezintă jocuri, nu conectați ștecherul.
- Nu trageți de cablul de alimentare pentru a scoate din priză aparatul. Trageți întotdeauna de ștecher.
- Folosiți doar dispozitive de izolare adecvate: întrerupătoare pentru protecția liniei, siguranțe (siguranțe înfiletabile scoase din suport), contactori și declanșatori la protecția de împământare.
- Instalația electrică trebuie să fie prevăzută cu un dispozitiv de izolare, care să vă permită să deconectați aparatul de la rețea la toți polii. Dispozitivul izolator trebuie să aibă o deschidere între contacte de cel puțin 3 mm.
- Închideți complet ușa aparatului înainte de a conecta ștecherul la priză.
- Acest aparat este livrat cu un ștecăr și un cablu de alimentare electrică.



### Tipurile de cabluri adecvate pentru instalare sau înlocuire pentru Europa:

H07 RN-F, H05 RN-F, H05 RRF, H05 VV-F, H05 V2V2-F (T90), H05 BB-F

Pentru secțiunea cablului, consultați puterea totală de pe plăcuța cu date tehnice. De asemenea, puteți consulta tabelul:

Putere totală (W)	Secțiunea cablului (mm <sup>2</sup> )
maxim 1380	3x0.75
maxim 2300	3x1
maxim 3680	3x1.5

Cablul de împământare (cablul verde/galben) trebuie să fie cu 2 cm mai lung decât cablurile neutre din faza maro și albastre

## 2.3 Utilizarea

### AVERTISMENT!

Pericol de rănire, arsuri și electrocutare sau explozie.

- Nu modificați specificațiile acestui aparat.
- Verificați dacă orificiile de ventilație nu sunt blocate.
- Nu lăsați aparatul nesupravegheat în timpul funcționării.
- Dezactivați aparatul după fiecare întrebuințare.
- Procedați cu atenție la deschiderea ușii aparatului atunci când aparatul este în funcțiune. Se poate degaja aer fierbinte.
- Nu acționați aparatul având mâinile umede sau când acesta este în contact cu apa.
- Nu aplicați presiune asupra ușii deschise.
- Nu utilizați aparatul ca suprafață de lucru sau ca loc de depozitare.
- Deschideți ușa aparatului cu atenție. Utilizarea unor ingrediente cu conținut de alcool poate determina prezența aburilor de alcool în aer.
- Nu lăsați scânteele sau flăcările deschise să intre în contact cu aparatul atunci când deschideți ușa.
- Produsele inflamabile sau obiectele umezite cu produse inflamabile nu trebuie

introduse în aparat, nici puse alături sau deasupra acestuia.

### AVERTISMENT!

Pericol de deteriorare a aparatului.

- Pentru a preveni deteriorarea sau decolorarea emailului:
  - nu puneți vase sau alte obiecte în aparat direct pe baza acestuia.
  - nu puneți folie din aluminiu direct pe baza cavității aparatului.
  - nu puneți apă direct în aparatul fierbinte.
  - nu țineți vase umede și alimente în interior după încheierea gătirii.
  - procedați cu atenție la demontarea sau instalarea accesoriilor.
- Decolorarea emailului sau a oțelului inoxidabil nu are niciun efect asupra funcționării aparatului.
- Folosiți o cratiță adâncă pentru prăjiturile însirocate. Sucurile de fructe lasă pete care pot fi permanente.
- Gătiți întotdeauna cu ușa închisă a aparatului.
- Dacă aparatul este instalat în spatele unui panou de mobilă (de ex. o ușă), asigurați-vă că ușa nu se închide niciodată atunci când aparatul funcționează. Căldura și umezeala se pot acumula în spatele panoului închis de mobilă ceea ce produce daune aparatului, unității carcasei sau podelei. Nu închideți panoul de mobilă dacă aparatul nu s-a răcit complet după utilizare.

## 2.4 Îngrijirea și curățarea

### AVERTISMENT!

Pericol de rănire, incendiu sau de deteriorare a aparatului.

- Înainte de a efectua operațiile de întreținere, dezactivați aparatul și scoateți ștecherul din priză.
- Verificați dacă aparatul s-a răcit. Există riscul de spargere a panourilor de sticlă.
- Înlocuiți imediat panourile de sticlă ale ușii dacă acestea sunt deteriorate. Contactați Centrul de service autorizat.
- Aveți grijă atunci când îndepărtați ușa aparatului. Ușa este grea!

- Curățați regulat aparatul pentru a preveni deteriorarea materialului de la suprafață.
- Curățați aparatul cu o lavetă moale, umedă. Utilizați numai detergenți neutri. Nu folosiți produse abrazive, bureți abrazivi, solvenți sau obiecte metalice.
- Dacă folosiți un spray pentru cuptor, respectați instrucțiunile de siguranță de pe ambalajul acestuia.

## 2.5 Curățare pirolitică

### AVERTISMENT!

Pericol de vătămare / Incendiere / Emisii de substanțe chimice (fumuri) în Modul Pirolitic.

- Înainte de a efectua curățarea pirolitică și preîncălzirea inițială, scoateți din interiorul cuptorului:
  - toate reziduurile de alimente, petele/ depunerile de ulei sau grăsimi.
  - orice obiecte detașabile (inclusiv rafturi, șine laterale etc., furnizate împreună cu aparatul), în special orice oale, cratițe, tăvi, ustensile neaderente, etc.
- Citiți cu atenție toate instrucțiunile pentru curățarea pirolitică.
- Nu permiteți accesul copiilor la aparat în timpul funcționării Curățării pirolitice. Aparatul se încinge foarte tare, iar aerul fierbinte este degajat din orificiile frontale de răcire.
- Curățarea pirolitică este o operațiune efectuată la temperatură înaltă care poate degaja fum de la reziduurile alimentare și materialele componente, prin urmare consumatorii sunt sfătuiți:
  - să asigure o ventilație bună în timpul și după curățarea pirolitică.
  - asigură o bună ventilație în timpul și după preîncălzirea inițială.
- Nu vărsați și nu puneți apă pe ușa cuptorului în timpul și după curățarea pirolitică pentru a evita deteriorarea panourilor de sticlă.
- Fumurile eliberate de toate cuptoarele pirolitice / reziduurile de la gătit conform celor prezentate anterior nu sunt periculoase pentru oameni, inclusiv pentru copii sau persoane cu probleme medicale.

- Nu le permiteți animalelor de companie accesul în apropierea aparatului în timpul și după curățarea pirolitică și preîncălzirea inițială. Animalele de companie mici (în special păsările și reptilele) pot fi foarte sensibile la schimbările de temperatură și la fumul emis.
- Suprafețele neaderente de pe oale, cratițe, tăvi, ustensile etc. se pot deteriora la temperatura înaltă de curățare pirolitică a tuturor cuptoarelor pirolitice și pot fi de asemenea o sursă de fum nociv de nivel redus.

## 2.6 Iluminare interioară

### AVERTISMENT!

Pericol de electrocutare.

- Referitor la becul (becurile) din acest produs și becurile de schimb vândute separat: Aceste becuri sunt concepute pentru a suporta situațiile fizice extreme din aparatele electrocasnice, cum ar fi cele de temperatură, vibrație, umiditate sau au rolul de a semnaliza informații privitoare la starea operațională a aparatului. Acestea nu sunt destinate utilizării în alte aplicații și nu sunt adecvate pentru iluminarea camerelor din locuință.
- Acest produs conține o sursă de lumină cu clasa de eficiență energetică G.
- Folosiți exclusiv becuri cu aceleași specificații.

## 2.7 Serviciul de asistență tehnică

- Pentru a repara aparatul contactați Centrul de service autorizat.
- Utilizați doar piese de schimb originale.

## 2.8 Eliminare

### AVERTISMENT!

Pericol de vătămare sau sufocare.

- Contactați autoritatea locală pentru informații privind eliminarea aparatului.
- Deconectați aparatul de la sursa de alimentare electrică.
- Tăiați cablul de alimentare electrică chiar de lângă aparat și aruncați-l.

- Scoateți încuietoarea ușii pentru a nu permite copiilor sau animalelor de companie să rămână blocați în aparat.

### 3. INSTALAREA

#### AVERTISMENT!

Consultați capitolele privind siguranța.

### 3.1 Încorporarea



[www.youtube.com/electrolux](http://www.youtube.com/electrolux)  
[www.youtube.com/aeg](http://www.youtube.com/aeg)

How to install your AEG/Electrolux  
Oven - Column installation

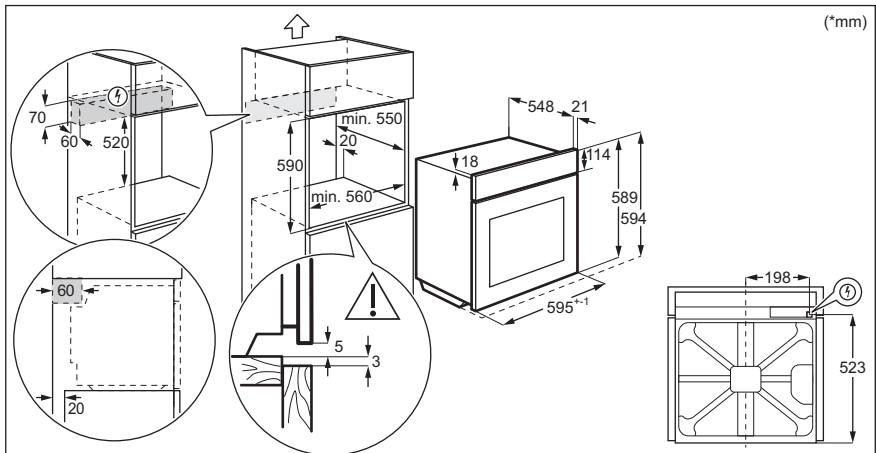
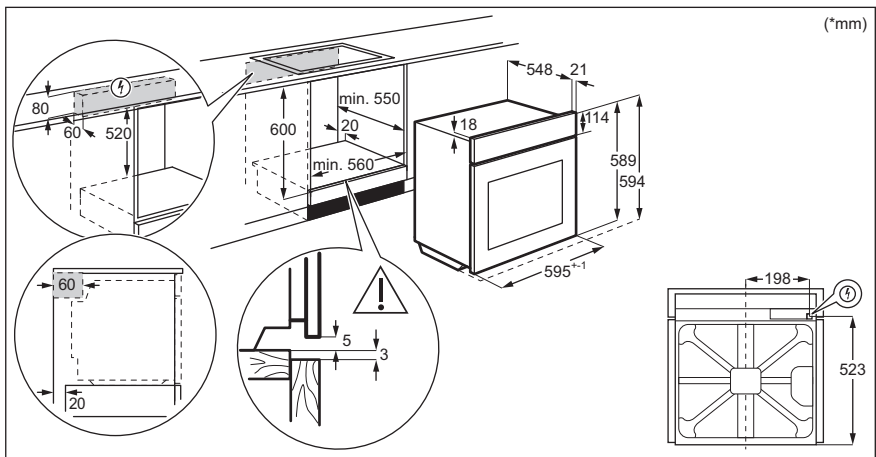

### 3.2 Fixarea aparatului de mobilier

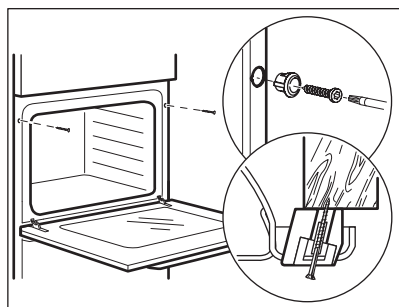

## 4. DESCRIEREA PRODUSULUI

### 4.1 Prezentare generală

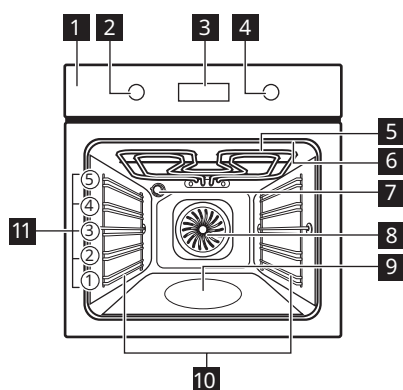

- 1 Panou de comandă
- 2 Buton de selectare pentru funcții de gătire
- 3 Afișaj
- 4 Buton de comandă
- 5 Element de încălzire
- 6 Priză pentru senzorul de gătire
- 7 Bec
- 8 Ventilator
- 9 Adâncitură cavitate
- 10 Suport pentru raft, detașabil
- 11 Poziții raft

### 4.2 Accesorii

- **Raft sârmă**  
Pentru veselă, forme pentru prăjituri, fripturi.
- **Tavă de gătit**  
Pentru prăjituri și biscuiți.
- **Cratiță**  
Pentru coacere și frigere sau ca tavă pentru grăsime.

- **Senzor de gătire**  
Pentru a măsura cât de bine este gătită mâncarea.
- **Ghidaje telescopice**  
Cu ajutorul ghidajelor telescopice puteți monta sau scoate rafturile cu ușurință.

## 5. PANOUL DE COMANDĂ

### 5.1 Butoane de selectare retractabile

Pentru a utiliza aparatul, apăsați butonul. Butonul iese în afară.

### 5.2 Prezentarea panoului de comandă

Selectați o funcție de gătire pentru a porni aparatul. Rotiți butonul de selectare pentru

funcțiile de gătire la poziția oprit pentru a opri aparatul.



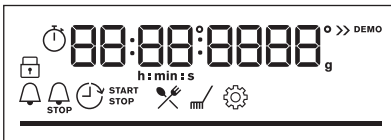

				OK
Cronometru	Încălzire rapidă	Iluminare	Senzor de gătire	Confirmare setare





### 5.3 Afișaj





Afișaj cu funcțiile cheie.

### Indicatorii afișajului

Indicatori de bază				
				
Blocare	Gătire asistată	Curățare	Setări	Încălzire rapidă

Indicatoare cronometru			
			
Cronometru	Temp de terminare	Temporizare	Cronometru numărătoare directă

**Bară de progres** - pentru temperatură sau timp.  
Bara este complet roșie atunci când aparatul atinge temperatura setată.

Indicator pentru gătitul cu abur	
Senzor de gătit Indicator	

## 6. ÎNAINTE DE PRIMA UTILIZARE

### AVERTISMENT!

Consultați capitolele privind siguranța.

### 6.1 Curățarea inițială

Înainte de prima utilizare curățați cuptorul gol și setați timpul:



00:00

Setarea timpului. Apăsăți **OK**.

### 6.2 Preîncălzirea inițială

Preîncălziți cuptorul gol înainte de a-l folosi prima dată.

**Pasul 1** Scoateți toate accesoriile din cuptor și suporturile pentru raftul mobil.

**Pasul 2** Setări temperatura maximă a funcției: .  
Lăsați cuptorul să funcționeze timp de 1 h.

**Pasul 3** Setări temperatura maximă a funcției: .  
Lăsați cuptorul să funcționeze timp de 15 min.

 Cuptorul poate emite un miros și fum în timpul pre-încălzirii. Asigurați-vă că încăperea este ventilată.

## 7. UTILIZAREA ZILNICĂ

### AVERTISMENT!

Consultați capitolele privind siguranța.

### 7.1 Modul de setare Funcții de încălzire

**Pasul 1** Rotiți butonul de selectare pentru funcțiile de gătire pentru a selecta o funcție de gătire.

**Pasul 2** Rotiți butonul de selectare pentru a seta temperatura.

 - apasă lung pentru a activa funcția: Încălzire rapidă. Este disponibilă pentru anumite funcții ale cuptorului.

## Gătire la abur

Verificați dacă cuptorul s-a răcit.

### Pasul 1

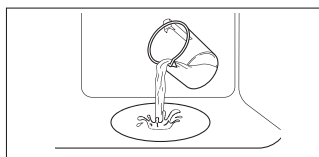

### Pasul 2



### Pasul 3



### Pasul 4

Preîncălziți cuptorul timp de 10 min pentru a crea umiditate. Introduceți mâncarea în cuptor.

Umpleți adâncitura cavității cu apă de la robinet.

Selectați funcția de gătire cu abur.

Setați temperatura.

- i** Capacitatea maximă a adânciturii cavității este de 250 ml. Nu reumpleți adâncitura cavității în timpul gătirii sau atunci când cuptorul este fierbinte.

## La terminarea gătirii cu abur:

### Pasul 1

Rotiți butonul de selectare pentru funcțiile de gătire la poziția oprit pentru a opri cuptorul.

### Pasul 2

Deschideți ușa cu atenție. Umiditatea eliberată poate produce arsuri.

### Pasul 3

Verificați dacă cuptorul s-a răcit. Îndepărtați apa rămasă din adâncitura cavității.

## 7.2 Funcții de încălzire

### Funcția de încălzire

### Utilizare



Pentru a coace simultan pe trei rafturi și pentru a deshidrata alimentele. Setați temperatura cu 20 - 40 °C mai jos decât pentru Încalzire sus și jos.

Aer cald cu ventilatie



Pentru a coace și rumeni alimentele fără să schimbi poziția raftului.

Încalzire sus și jos



SteamBake

Pentru a adăuga umiditate în timpul gătitului. Pentru a obține culoarea adecvată și crusta crocantă în timpul coacerii. Pentru ca preparatele să nu se usuce în timpul reîncălzirii. Pentru conservarea fructelor sau legumelor.







Funcție Pizza

Pentru a coace pizza. Pentru rumenire intensivă și blaturi crocante.



Încalzire jos

Pentru a coace prăjituri crocante la bază și pentru a conserva alimentele.

Funcția de încălzire	Utilizare
 <p><b>Preparate congelate</b></p>	Pentru a găti mâncăruri semipreparate crocante, cum ar fi cartofi prăjiți, cartofi wedge sau rulouri crocante.
 <p><b>Aer cald umed</b></p>	Această funcție este concepută să economisească energia în timpul gătitului. Atunci când folosești această funcție, temperatura din cavitate poate fi diferită de temperatura setată. Este folosită căldura reziduală. Nivelul de căldură poate fi redus. Pentru mai multe informații, consultă capitolul „Utilizarea zilnică”, note cu privire la: Aer cald umed.
 <p><b>Grill</b></p>	Pentru gătitul la grătar a felurilor subțiri de alimente și pentru pâine prăjită.
 <p><b>Gătire intensiva</b></p>	Pentru a rumeni bucăți mari de carne sau carne de pasăre nedezosată pe un singur raft. Pentru gratinare și rumenire.
 <p><b>Meniu</b></p>	Pentru a intra în meniu: Gătire asistată, Curățare, Setări.

### 7.3 Note despre: Aer cald umed

Această funcție a fost folosită pentru conformarea cu clasa de eficiență energetică și cerințele de ecodesign EU 65/2014 ( în conformitate cu și EU 66/2014). Teste conforme cu: IEC/EN 60350-1.

Ușa cuptorului trebuie închisă pe durata gătirii pentru a nu întrerupe funcția astfel încât cuptorul să funcționeze cu cea mai ridicată eficiență energetică posibilă.

Atunci când folosiți această funcție, becul se stinge automat după 30 de sec.

Pentru instrucțiuni de gătit consultați capitolul „Informații și sfaturi”, Aer cald umed Pentru recomandări generale privind economia de energie, consultați capitolul „Eficiența energetică”, Economisirea energiei.

### 7.4 Cum se setează: Gătire asistată

Fiecare preparat din acest submeniu are o funcție de gătit și temperatură recomandate. Utilizați funcția pentru a pregăti rapid un preparat cu setările implicite. Puteți, de asemenea, regla timpul și temperatura.

Când funcția se termină, verificați dacă mâncarea este gata.

Pentru anumite preparate, puteți găti și cu:	Gradul până la care este gătit un preparat:
<ul style="list-style-type: none"> <li>• Senzor de gătit</li> </ul>	<ul style="list-style-type: none"> <li>• În sânge</li> <li>• Mediu</li> <li>• Bine făcut</li> </ul>

Pasul 1

Pasul 2

Pasul 3

Pasul 4





Intrați în Meniu.



Selecțai Gătire asistată.  
Apăsați **OK**.



**P1 - P...**

Selecțai preparatul. Apăsați **OK**.



**OK**

Introduceți preparatul în cuptor. Confirmați setarea.

## 7.5 Gătire asistată

### Legendă



Cantitatea de apă pentru funcția abur.







Preîncălziți aparatul înainte de a începe să gătiți.















### Legendă

































Nivel raft.

Afișajul indică **P** și un **număr** al preparatului pe care îl puteți verifica în tabel.

Preparat	Greutate	Nivel raft / Accesorii
<b>1</b> Friptură de vită, în sânge		
<b>2</b> Friptură de vită, mediu	1 - 1.5 kg; 4 - 5 cm bucăți groase	 <b>2 tavă de gătit</b> Prăjiți carnea timp de câteva minute într-o cratiță fierbinte. Introduceți în aparat.
<b>3</b> Friptură de vită, bine făcut		
<b>4</b> Friptură, medie	180 - 220 g per bucată; 3 cm felii groase	  <b>3 tavă pentru coacere raft de sârmă</b> Prăjiți carnea timp de câteva minute într-o cratiță fierbinte. Introduceți în aparat.
<b>5</b> Friptură de vită / fierbere înăbușit (coastă superioară, pulpă superioară, groasă)	1.5 - 2 kg	 <b>2 tavă pentru coacere raft de sârmă</b> Prăjiți carnea timp de câteva minute într-o cratiță fierbinte. Adăugați lichid. Introduceți în aparat.
<b>6</b> Friptură de vită, în sânge (gătire la temp. scăzută)		
<b>7</b> Friptură de vită, mediu (gătire la temp. scăzută)	1 - 1.5 kg; 4 - 5 cm bucăți groase	 <b>2 tava de gătit</b> Folosiți mirodeniile preferate sau doar sare și piper proaspăt măcinat. Prăjiți carnea timp de câteva minute într-o cratiță fierbinte. Introduceți în aparat.
<b>8</b> Friptură de vită, bine făcută (gătire la temp. scăzută)		

	Preparat	Greutate	Nivel raft / Accesorii
9	File, în sânge (gătire la temp. scăzută)		 <b>2 tavă de gătit</b> Folosiți mirodeniile preferate sau doar sare și piper proaspăt măcinat. Prăjiți carnea timp de câteva minute într-o cratiță fierbinte. Introduceți în aparat.
10	File, mediu (gătire la temp. scăzută)	0,5 - 1,5 kg; 5 - 6 cm bucăți groase	
11	File, făcut (gătire la temp. scăzută)		
12	Friptură de vițel (de ex. spată)	0,8 - 1,5 kg; 4 cm bucăți groase	 <b>2 tavă pentru coacere raft de sârmă</b> Utilizați mirodeniile favorite. Adăugați lichid. Friptură acoperită.
13	Friptură de ceafă de porc sau pulpă	1,5 - 2 kg	 <b>2 tavă pentru coacere raft de sârmă</b> La jumătatea duratei de gătire, întoarceți carnea.
14	Carne de porc (gătire la temperatură scăzută)	1,5 - 2 kg	 <b>2 tavă de gătit</b> Utilizați mirodeniile favorite. Pentru a obține o rumenire uniformă, întoarceți carnea după jumătate din durata de gătit.
15	File, proaspăt	1 - 1,5 kg; 5 - 6 cm bucăți groase	 <b>2; tavă pentru coacere raft de sârmă</b> Utilizați mirodeniile favorite.
16	Coaste de porc	2 - 3 kg; utilizați crud, 2 - 3 cm nervuri de rezervă subțiri	 <b>3 cratiță adâncă</b> Adăugați lichid pentru a acoperi baza unui preparat. La jumătatea duratei de gătire, întoarceți carnea.
17	Pulpă de miel cu os	1,5 - 2 kg; 7 - 9 cm bucăți groase	 <b>2; friptură la tavă de gătit</b> Adăugați lichid. La jumătatea duratei de gătire, întoarceți carnea.
18	Pui întreg	1 - 1,5 kg; Proaspăt	 <b>2;</b>  200 ml; preparat caserole pe <b>tavă de gătit</b> Utilizați mirodeniile favorite. Întoarceți puiul după jumătate din durata de gătit pentru a rumeni uniform.
19	Jumătate de pui	0,5 - 0,8 kg	 <b>3 tavă de gătit</b> Utilizați mirodeniile favorite.
20	Piept de pui	180 - 200 g per bucată	  <b>2;</b> preparat caserole <b>raft de sârmă</b> Utilizați mirodeniile favorite. Prăjiți carnea timp de câteva minute într-o cratiță fierbinte.
21	Pulpe de pui, proaspete	-	 <b>3 tavă de gătit</b> Dacă ați marinat mai întâi pulpele de pui, setați o temperatură mai redusă și gătiți-le mai mult timp.
22	Rață întregă	2 - 3 kg	 <b>2 tavă pentru coacere raft de sârmă</b> Utilizați mirodeniile favorite. Puneți carnea pe friptură. Întoarceți rața la jumătatea duratei de gătire.
23	Gâscă întregă	4 - 5 kg	 <b>2; cratiță adâncă</b> Utilizați mirodeniile favorite. Puneți carnea în tava de gătit. Întoarceți gâsca după jumătate din durata de gătire.

	Preparat	Greutate	Nivel raft / Accesorii
24	Bucată de carne	1 kg	 2; raft de sârmă Utilizați mirodeniile favorite.
25	Pește întreg, la grătar	0.5 - 1 kg per pește	 2 tavă de gătit Umpleți peștele cu unt și folosiți mirodenii și ierburi aro- mate favorite.
26	File de pește	-	  3; preparat caserole raft de sârmă Utilizați mirodeniile favorite.
27	Prăjitură cu brânză	-	 2;  tavă demontabilă de 28 cm pe raft de sârmă
28	Prăjitură cu mere	-	  2;  100 - 150 ml; tavă de gătit
29	Tartă cu mere	-	 2; formă pentru plăcintă pe raft de sârmă
30	Plăcintă cu mere	-	  2;  100 - 150 ml;  Formă de plăcintă de 22 cm pe raft de sârmă
31	Negresa	2 kg de aluat	 3 cratiță adâncă
32	Brioșe cu ciocolată	-	  2;  100 - 150 ml; tavă pentru brioșe pe raft de sârmă
33	Bucată de prăjitură	-	 2; tavă pentru pâine pe raft de sârmă
34	Cartofi copti	1 kg	 2; tavă de gătit Puneți cartofii întregi cu pielea în tava de gătit.
35	Cartofi wedges	1 kg	 3 tavă de gătit tapetată cu hârtie de copt Utilizați mirodeniile favorite. Tăiați cartofii în bucăți.
36	Legume mixte la gră- tar	1 - 1.5 kg	 3 tavă de gătit tapetată cu hârtie de copt Utilizați mirodeniile favorite. Tăiați legumele în bucăți.
37	Crochete, congelate	0.5 kg	 3; tavă de gătit
38	Cartofi, congelați	0.75 kg	 3; tavă de gătit
39	Lasagna cu carne / legume cu foi uscate de paste	1 - 1.5 kg	 2; prepat caserolă pe raft de sârmă
40	Cartofi gratinați (car- tofii cruzi)	1 - 1.5 kg	 1; prepat caserolă pe raft de sârmă Rotiți preparatul la jumătatea duratei de gătire.
41	Pizza proaspătă, subțire	-	  2;  100 ml; tavă de gătit tapetată cu hârtie de copt
42	Pizza proaspătă, groasă	-	  2; tavă de gătit tapetată cu hârtie de copt

	Preparat	Greutate	Nivel raft / Accesorii
43	Quiche	-	2; formă pentru copt raft de sârmă
44	Baghetă / Ciabatta / Pâine albă	0.8 kg	2;  150 ml; tavă de gătit tapetată cu hârtie de copt Mai mult timp necesar pentru pâinea albă.
45	Pâine integrală / se-cară / neagră în tava de pâine	1 kg	2;  150 ml; tavă de gătit tapetată cu hârtie de copt/ raft de sârmă

## 8. FUNCȚIILE CEASULUI

### 8.1 Funcțiile ceasului

Funcția ceas	Aplicație
 Cronometru	La încheierea duratei este emis semnalul sonor.
 Durată gătire	Când cronometrul ajunge la final, este emis un sunet și funcția de gătire se oprește.
 Temporizare	Pentru a amâna pornirea și/sau terminarea gătirii.
 Cronometru numărătoare directă	Maximul este 23 h 59 min. Această funcție nu are niciun efect asupra operării cuptorului. Pornirea și oprirea Cronometru numărătoare directă selectați: Meniu, Setări.

### 8.2 Modul de setare: Funcțiile ceasului

Modul de setare Timpul		
Pasul 1	Pasul 2	Pasul 3
Pentru a modifica ora curentă, intrați în meniu și selectați Setări, setare timp .	Setați ceasul.	Apăsați: OK.

### Modul de setare Cronometru

Pasul 1



Apăsați: 

Afișajul indică:  
0:00  

Pasul 2



Setați Cronometru

Pasul 3



Apăsați: OK.

 Cronometrul pornește imediat numărătoarea inversă.

### Modul de setare Durată gătire

Pasul 1



Alegeți o funcție de gătire și setați temperatura.

Pasul 2



Apăsați în mod repetat: 

Afișajul indică:  
0:00  
  
STOP

Pasul 3



Setați timpul de gătire.

Pasul 4



Apăsați: OK.

 Cronometrul pornește imediat numărătoarea inversă.

### Modul de setare Temporizare

Pasul 1



Selectați funcția de gătire.

Pasul 2



Apăsați în mod repetat: 

Afișajul arată: timpul  
  
START

Pasul 3



Setați ora de start.

Pasul 4



Apăsați: OK.

Afișajul indică:  
--:--  
  
STOP

Pasul 5



Setați ora de sfârșit.

Pasul 6



Apăsați: OK.

 Cronometrul începe numărătoarea inversă la ora de start setată.

## 9. UTILIZAREA ACCESORIILOR

### AVERTISMENT!

Consultați capitolele privind siguranța.

### 9.1 Introducerea accesoriilor

O mică adâncitură în partea de sus sporește siguranța. Adânciturile sunt și dispozitive

anti-răsturnare. Marginea ridicată a raftului împiedică alunecarea vaselor de pe raft.

**Raft sârmă:**

Împinge raftul pe șinele de ghidare ale suportului pentru rafturi și asigură-te că piciorușele sunt îndreptate în jos.

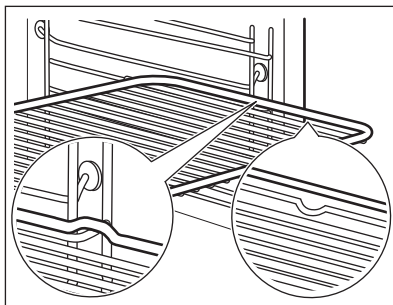
**Tavă de gătit / Cratiță adâncă:**

Împinge tava pe șinele de ghidare.

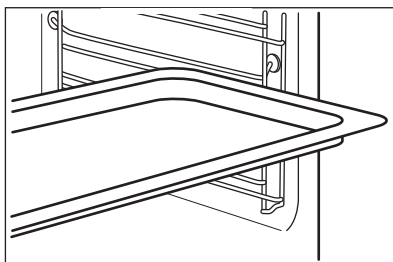
**9.2 Senzor de gătire**

Senzor de gătire - măsoară temperatura din interiorul alimentului.

**Există două temperaturi care trebuie setate:**



Temperatura cuptorului.



Temperatura zonei de mijloc.

**Pentru rezultate optime de gătire:**

Ingredientele trebuie să fie la temperatura camerei.

Nu se va utiliza pentru preparate lichide.

În timpul gătirii trebuie să rămână în preparat.

**9.3 Modul de utilizare: Senzor de gătire**

**Pasul 1** Porniți cuptorul.

**Pasul 2** Setează o funcție de încălzire și, dacă este necesar, temperatura cuptorului.

**Pasul 3** Introduceți: Senzor de gătire.

**Carne, pasăre și pește**

**Caserolă**

Introduceți vârful Senzor de gătire în mijlocul bucății de carne, pește, în cea mai grosă parte, dacă este posibil. Asigurați-vă că cel puțin 3/4 din Senzor de gătire se află în interiorul preparatului.

Introduceți vârful Senzor de gătire exact în centrul case-rolei. Senzor de gătire trebuie să rămână într-un loc fix în timpul gătirii. Folosiți un ingredient solid pentru a realiza acest lucru. Folosiți marginea tăvii de gătit pentru a sprijini mânerul de silikon al Senzor de gătire. Vârful Senzor de gătire nu trebuie să atingă fundul unui vas de copt.

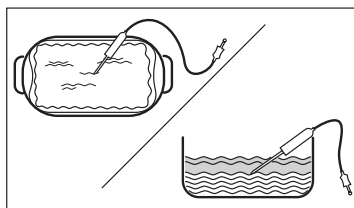
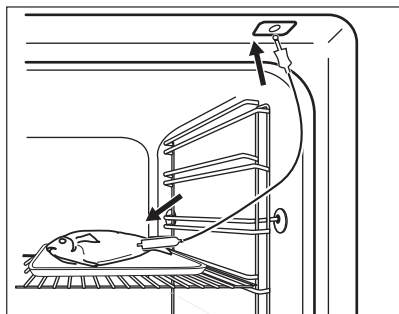

**Pasul 4** Conectați Senzor de gătire la priză din partea frontală a cuptorului. Afișajul indică temperatura curentă a: Senzor de gătire.

**Pasul 5**  - apăsați pentru a seta temperatura zonei de mijloc a senzorului.

**Pasul 6** **OK** - apăsați pentru a confirma. Când alimentul atinge temperatura setată, este emis semnalul sonor. Puteți alege să opriți sau să continuați gătitul pentru a vă asigura că mâncarea este bine făcută.

**Pasul 7** Scoateți Senzor de gătire din priză și preparatul din cuptor.

 **AVERTISMENT!**

Există pericolul de arsuri deoarece Senzor de gătire devine fierbinte. Aveți grijă atunci când îl deconectați și îl scoateți din mâncare.

## 10. FUNCȚII SUPLIMENTARE

### 10.1 Blocare

**Această funcție împiedică modificarea accidentală a funcției aparatului.**

Activare atunci când aparatul este în funcțiune - modul de gătire setat va continua, dar panoul de comandă va fi blocat.

Activare atunci când aparatul este oprit - nu poate fi activată, panoul de comandă este blocat.





 **OK** - apăsați lung pentru a activa funcția.  
Va fi emis un semnal sonor.

 **OK** - apăsați lung pentru a dezactiva.

 3 x  - va lumina intermitent atunci când funcția de blocare este activată.

## 10.2 Oprirea automată

Din motive de siguranță, aparatul se oprește după o perioadă dacă o funcție de gătire este activă și nu modificați nicio setare.

 (°C)	 (h)
30 - 115	12.5
120 - 195	8.5
200 - 245	5.5



(°C)

250 - maxim



(h)

3

Oprirea automată nu funcționează cu aceste funcții: Iluminare, Senzor de gătire, Temporizare.

## 10.3 Ventilator de răcire

Atunci când aparatul este în funcțiune, ventilatorul de răcire pornește automat pentru a menține reci suprafețele aparatului. Dacă oprești cuptorul, ventilatorul de răcire va continua să funcționeze până când aparatul s-a răcit.

## 11. INFORMAȚII ȘI SFATURI

### 11.1 Recomandări pentru gătit







Temperatura și duratele de gătire din tabele sunt doar orientative. Acestea depind de rețetele și de calitatea și cantitatea ingredientelor utilizate.

Aparatul tău poate să se comporte diferit la coacere sau rumenire față de aparatul tău anterior. Sfaturile de mai jos prezintă setările recomandate pentru temperatură, durata gătirii și poziția raftului pentru anumite tipuri de alimente.





Dacă nu găsești setările pentru o anumită rețetă, caută alta similară.

### 11.2 Aer cald umed

Pentru cele mai bune rezultate, respectați sugestiile din tabelul de mai jos.

		 (°C)		 (min)
Rulouri dulci, 16 bucăți	tavă de gătit sau tavă de colectare	180	2	20 - 30
Rulouri, 9 bucăți	tavă de gătit sau tavă de colectare	180	2	30 - 40
Pizza congelată, 0,35 kg	raft sarma	220	2	10 - 15
Ruladă	tavă de gătit sau tavă de colectare	170	2	25 - 35



		 (°C)		 (min)
Negresă	tavă de gătit sau tavă de colectare	175	3	25 - 30
Soufflè, 6 bucăți	vas ceramic ramekin pe raft de sârmă	200	3	25 - 30
Blat de pandișpan	formă pentru aluat fraged pe raft de sârmă	180	2	15 - 25
Sandviș Victoria	vas de copt pe raft de sârmă	170	2	40 - 50
Pește fiert, 0,3 kg	tavă de gătit sau tavă de colectare	180	3	20 - 25
Pește întreg, 0,2 kg	tavă de gătit sau tavă de colectare	180	3	25 - 35
File de pește, 0,3 kg	tavă de pizza pe raft de sârmă	180	3	25 - 30
Carne fiartă, 0,25 kg	tavă de gătit sau tavă de colectare	200	3	35 - 45
Șașlăc, 0,5 kg	tavă de gătit sau tavă de colectare	200	3	25 - 30
Prăjituri, 16 bucăți	tavă de gătit sau tavă de colectare	180	2	20 - 30
Pricomigdale, 24 bucăți	tavă de gătit sau tavă de colectare	180	2	25 - 35
Brioșe, 12 bucăți	tavă de gătit sau tavă de colectare	170	2	30 - 40
Pateuri sărate, 20 bucăți	tavă de gătit sau tavă de colectare	180	2	25 - 30
Fursecuri, 20 bucăți	tavă de gătit sau tavă de colectare	150	2	25 - 35
Mini tarte, 8 bucăți	tavă de gătit sau tavă de colectare	170	2	20 - 30
Legume, fierte, 0,4 kg	tavă de gătit sau tavă de colectare	180	3	35 - 45
Omletă vegetariană	tavă de pizza pe raft de sârmă	200	3	25 - 30
Legume mediteraneene, 0,7 kg	tavă de gătit sau tavă de colectare	180	4	25 - 30

### 11.3 Aer cald umed - accesorii recomandate

Folosiți forme și recipiente în culori închise, fără reflexie. Acestea absorb mai bine căldura decât vasele deschise la culoare și cu reflexie.

**Tigaie de pizza**

Culoare închisă, fără reflexie  
Diametru de 28 cm

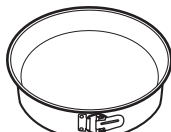
**Tavă de copt**

Culoare închisă, fără reflexie  
Diametru de 26 cm

**Ramekin-uri**

Ceramică  
Diametru de 8 cm,  
Înălțime de 5 cm







**Tavă rotundă pentru tarte**







Culoare închisă, fără reflexie  
Diametru de 28 cm

## 11.4 Tabelele de gătit pentru institutele de testare

### Informații pentru institutele de testare

Teste conform cu IEC 60350-1.

				 ( °C)	 (min)	
Prăjituri mici, 20 bucăți pe tavă	Încalzire sus și jos	Tavă de gătit	3	170	20 - 35	-
Prăjituri mici, 20 bucăți pe tavă	Aer cald cu ventilație	Tavă de gătit	3	150 - 160	20 - 35	-
Prăjituri mici, 20 bucăți pe tavă	Aer cald cu ventilație	Tavă de gătit	2 și 4	150 - 160	20 - 35	-
Plăcintă cu mere, 2 forme Ø20 cm	Încalzire sus și jos	Raft sârmă	2	180	70 - 90	-
Plăcintă cu mere, 2 forme Ø20 cm	Aer cald cu ventilație	Raft sârmă	2	160	70 - 90	-
Pandișpan fără grăsimi, formă pentru tort Ø26 cm	Încalzire sus și jos	Raft sârmă	2	170	40 - 50	Preîncălziți cuptorul timp de 10 min.
Pandișpan fără grăsimi, formă pentru tort Ø26 cm	Aer cald cu ventilație	Raft sârmă	2	160	40 - 50	Preîncălziți cuptorul timp de 10 min.

				 ( °C )	 ( min )	
Pandișpan fără grăsimi, formă pentru tort Ø26 cm	Aer cald cu ventilație	Raft sârmă	2 și 4	160	40 - 60	Preîncălziți cuptorul timp de 10 min.
Biscuit sfărâmicios	Aer cald cu ventilație	Tavă de gătit	3	140 - 150	20 - 40	-
Biscuit sfărâmicios	Aer cald cu ventilație	Tavă de gătit	2 și 4	140 - 150	25 - 45	-
Biscuit sfărâmicios	Încalzire sus și jos	Tavă de gătit	3	140 - 150	25 - 45	-
Pâine prăjită, 4 - 6 bucăți	Grill	Raft sârmă	4	maxim	1 - 5	Preîncălziți cuptorul timp de 10 min.
Burger de vită, 6 bucăți, 0,6 kg	Grill	Raft sârmă, tavă de scurgere	4	maxim	20 - 30	Puneți raftul de sârmă pe al patrulea nivel și tava de colectare pe al treilea nivel al cuptorului. Întoarceți alimentele la jumătatea duratei de gătire. Preîncălziți cuptorul timp de 10 min.

## 12. ÎNGRIJIREA ȘI CURĂȚAREA

### AVERTISMENT!

Consultați capitolele privind siguranța.

### 12.1 Observații privind curățarea



Agenți de curățare

Curăță partea din față a aparatului doar cu o lavetă din microfibră, cu apă caldă și un detergent neagresiv.

Folosește o soluție de curățare dedicată pentru suprafețe metalice.

Curăță petele cu un detergent neagresiv.



Utilizarea zilnică

Curăță cavitatea după fiecare utilizare. Depunerile de grăsime sau de orice alte reziduuri pot provoca un incendiu.

Umezeala poate produce condens în aparat sau pe panourile de sticlă ale ușii. Pentru a reduce condensul, lasă aparatul să funcționeze timp de 10 minute înainte de gătire. Nu depozita preparatele în aparat pentru mai mult de 20 de minute. Usucă cavitatea după fiecare utilizare doar cu o lavetă din microfibră.



### Accesorii

Curăța toate accesoriile după fiecare utilizare și lăsa-le să se usuce. Folosește doar o lavetă din microfibră, apă caldă și un detergent neagresiv. Nu curăța accesoriile în mașina de spălat vase.

Nu curăța accesoriile anti-aderente folosind un agent de curățare abraziv sau obiecte cu margini ascuțite.

## 12.2 Cum se curăță: Adâncitură cavitate

Curățați adâncitura cavității pentru a îndepărta reziduurile de calcar după ce gătiți cu abur.

Pasul 1	Pasul 2	Pasul 3
Turnați: 250 ml de oțet din vin alb în adâncitura cavității. Folosiți un oțet de maxim 6%, fără niciun aditiv.	Lăsați oțetul să dizolve reziduurile de calcar la temperatura mediului ambiant timp de 30 de minute.	Curățați cavitatea cu apă caldă și o lavetă moale.

Pentru funcția: SteamBake curățați cuptorul la fiecare 5 - 10 cicluri de gătire.

## 12.3 Cum se scot: Suporturile pentru raft

Scoateți suporturile raftului pentru a curăța cuptorul.

<b>Pasul 1</b>	Oprii cuptorul și așteptați să se răcească.
<b>Pasul 2</b>	Trageți partea din față a suportului pentru rafturi și îndepărtați-o de peretele lateral.
<b>Pasul 3</b>	Trageți partea din spate a suportului pentru raft și îndepărtați-o de peretele lateral și îndepărtați.
<b>Pasul 4</b>	Instalați suporturile pentru raft în ordine inversă. Știfturile de fixare de pe ghidajele telescopice trebuie să fie îndreptate spre față.

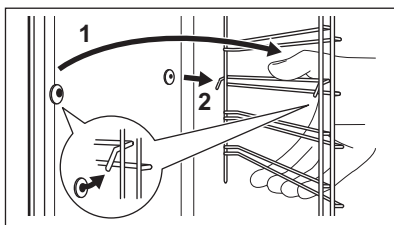
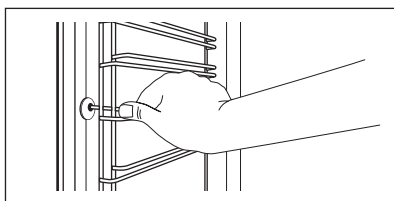

## 12.4 Modul de utilizare: Curățare pirolitică

Curățați cuptorul cu Curățare pirolitică.

**⚠ AVERTISMENT!**

Există pericolul de arsuri.

### **ATENȚIE!**

Dacă sunt instalate alte aparate în același compartiment, nu le utilizați simultan cu această funcție. Acest lucru poate deteriora cuptorul.

#### Înainte de Curățare pirolitică:

Opriti cuptorul și așteptați să se răcească.

Scoateți toate accesoriile.

Curățați podeaua cuptorului și geamul de la interior al ușii folosind apă caldă, o lavetă moale și un detergent neutru.

#### Curățare pirolitică

##### Pasul 1

Intrați în meniul: Curățare  .

##### Opțiuni

##### Durata

C1 - Curățare ușoară

1 h

C2 - Curățare normală

1 h 30 min

C3 - Curățare profundă

2 h 30 min

##### Pasul 2



**OK** - apăsați pentru a selecta programul de curățare.

##### Pasul 3

**OK** - apăsați pentru a porni curățarea.

##### Pasul 4

După curățare, rotiți butonul de selectare pentru funcțiile de gătire la poziția oprit.

 Când începe curățarea, ușa cuptorului se blochează și becul se stinge. Până la deblocarea ușii, afișajul prezintă: .

#### La terminarea curățării:

Opriti cuptorul și așteptați să se răcească.

Curățați cavitatea cu o lavetă moale.

Îndepărtați reziduurile de la baza cavității.

## 12.5 Semnal De Reamintire La Curățare

#### Cuptorul vă reamintește când să-l curățați folosind curățarea pirolitică.

 se aprinde intermitent pe afișaj timp de 5 sec după fiecare sesiune de gătire.

Pentru a opri semnalul de reamintire, introduceți butonul Meniu și selectați Setări, Semnal De Reamintire La Curățare.

## 12.6 Cum se scoate și se montează: Ușa

Ușa cuptorului are trei panouri de sticlă. Puteți să scoateți ușa și panourile de sticlă de la interior pentru a le curăța. Citiți toate instrucțiunile de la „Scoaterea și instalarea ușii” înainte de a scoate panourile de sticlă.

**⚠ ATENȚIE!**

Nu utilizați cuptorul fără panourile de sticlă.

**Pasul 1** Deschideți ușa complet și țineți ambele balamale.

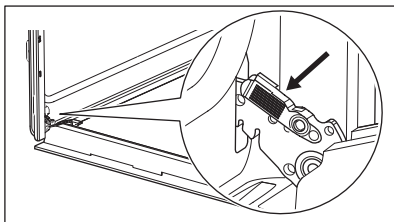

**Pasul 2** Ridicați și trageți încuietorile până când se aude un clic.

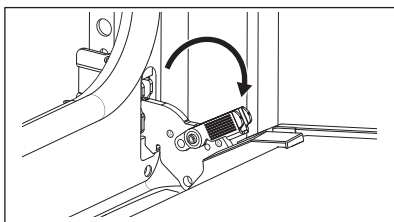

**Pasul 3** Închideți ușa cuptorului până la jumătate în prima poziție de deschidere. După aceea, ridicăți și trageți pentru a scoate ușa din locaș.

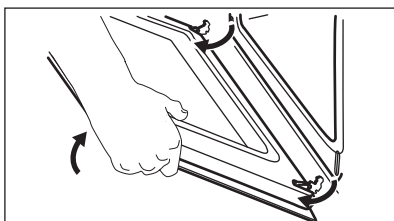

**Pasul 4** Puneți ușa pe o lavetă moale pe o suprafață stabilă.

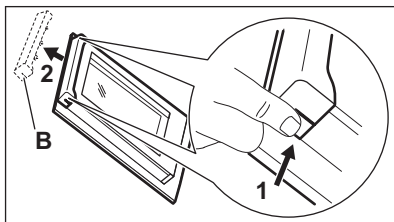

**Pasul 5** Țineți garnitura ușii (B) pe partea superioară a ușii de ambele părți și apăsați-o către interior pentru a elibera clema.

**Pasul 6** Trageți garnitura ușii spre față pentru a o scoate.

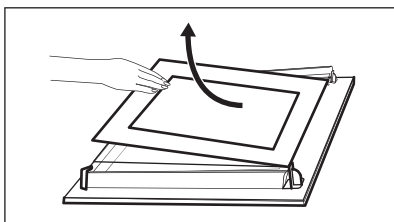

**Pasul 7** Țineți panourile de sticlă ale ușii de partea superioară și scoateți-le cu atenție unul câte unul. Începeți de la panoul superior. Asigurați-vă că sticla iese complet din suporturi.

**Pasul 8** Curățați panourile de sticlă cu apă caldă și săpun. Uscați cu atenție panourile de sticlă. Nu curățați panourile de sticlă în mașina de spălat vase.

**Pasul 9** După curățare, instalați panourile de sticlă și ușa cuptorului.

Dacă ușa este instalată corect, veți auzi un clic la închiderea clemelor.

Verificați dacă ați pus la loc panourile din sticlă (A și B) în ordinea corectă. Verificați simbolul / modelul de pe lateralul panoului de sticlă, fiecare panou de sticlă arată diferit pentru a ușura dezasamblarea și asamblarea.

Dacă este instalată corect, garnitura ușii face clic. Asigurați-vă că ați montat corect în locașul său panoul din sticlă din mijloc.

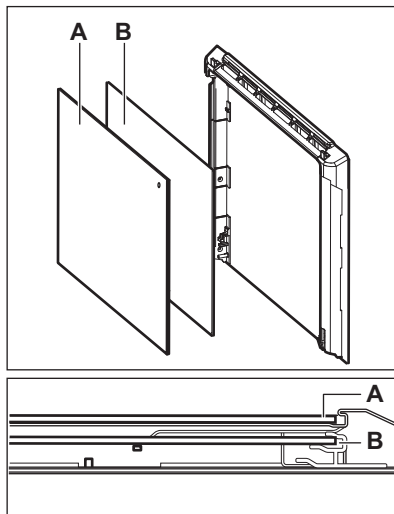

## 12.7 Cum se înlocuiește: Bec

### AVERTISMENT!

Pericol de electrocutare.  
Becul poate fi fierbinte.

Întotdeauna țineți becul halogen cu ajutorul unei cârpe pentru a preveni arderea reziduurilor de grăsime pe bec.

### Înainte de a schimba becul:

Etapa 1	Etapa 2	Etapa 3
Oprii cuptorul. Așteptați până când cuptorul este rece.	Deconectați cuptorul de la sursa de alimentare electrică.	Puneți o lavetă pe fundul cavității.

## Becul din spate

**Pasul 1** Rotiți capacul de sticlă și scoateți-l.

**Pasul 2** Curățați capacul de sticlă.

**Pasul 3** Înlocuiți becul cu un bec adecvat rezistent la o temperatură de 300 °C.

## 13. DEPANARE

### AVERTISMENT!

Consultați capitolele privind siguranța.

### 13.1 Ce trebuie făcut dacă...

În orice situație care nu este prevăzută în acest tabel, contactați un Centru de service autorizat.

#### Aparatul nu pornește sau nu se încălzește

Problemă	Verificați dacă...
Aparatul nu poate fi activat sau utilizat.	Aparatul este conectat corect la o sursă de alimentare electrică.
Aparatul nu se încălzește.	Oprirea automată este dezactivată.
Aparatul nu se încălzește.	Ușa aparatului este închisă.
Aparatul nu se încălzește.	Siguranța nu este arsă.
Aparatul nu se încălzește.	Blocarea este dezactivată.

#### Componente

Problemă	Verificați dacă...
Becul este stins.	Aer cald umed - se aprinde.
Becul nu funcționează.	Becul este ars.
Senzor de gătire nu funcționează.	Fișa Senzor de gătire este introdusă complet în priză.

#### Coduri de eroare

Afișajul indică...	Verificați dacă...
Err C2	Ați scos fișa Senzor de gătire din priză.
Err C3	Ușa aparatului este închisă sau încuietoarea ușii nu este stricată.
Err F102	Ușa aparatului este închisă.
Err F102	Încuietoarea ușii nu este stricată.
00:00	A fost o pană de curent. Setați timpul.

Dacă afișajul prezintă un cod de eroare care nu se regăsește în acest tabel, oprțiți și porniți siguranța pentru a reporni aparatul. În cazul în care codul de eroare apare din nou, contactați un Centru de service autorizat.



Curățare	
Problemă	Verificați dacă...
Apa se scurge din adâncitura cavității.	Este prea multă apă în adâncitura cavității.

### 13.2 Date pentru service

Dacă nu poți remedia problema de unul singur, contactează comerciantul sau un centru de service autorizat.

Datele necesare solicitate de centrul de service se găsesc pe plăcuța cu date tehnice. Plăcuța cu datele tehnice se află pe cadrul frontal al cavității aparatului. Nu scoate plăcuța cu date tehnice din interiorul aparatului.

Îți recomandăm să notezi datele aici:	
Model (MOD.)	.....
Numărul produsului (PNC)	.....
Numărul de serie (S.N.)	.....

## 14. DATE TEHNICE

### 14.1 Date tehnice

Tensiune	220 - 240 V
Frecvență	50 - 60 Hz

## 15. EFICIENȚĂ ENERGETICĂ

### 15.1 Informații despre produs și Fișa cu informații despre produs în conformitate cu Regulamentul UE privind etichetare ecologică și energetică

Denumirea furnizorului	Electrolux
Identificarea modelului	EOD6P77X 949499846 EOD6P77Z 949499847 KODDP77X 949499845
Index de eficiență energetică	81.2
Clasă de eficiență energetică	A+
Consum de energie cu o încărcătură standard, modul convențional	0.93kWh/ciclu
Consum de energie cu o încărcare standard, în modul ventilație	0.69kWh/ciclu
Număr de cavități	1
Sursă de căldură	Energie electrică

Volumul	72l	
Tip cuptor	Cuptor încorporabil	
Masă	EOD6P77X	33.0kg
	EOD6P77Z	33.0kg
	KODDP77X	32.8kg

IEC/EN 60350-1 - Aparate de gătit electrocasnice - Partea 1: Gamă, cuptoare, cuptoare cu abur și grill-uri - Metode pentru măsurarea performanței.

## 15.2 Economisirea de energie



Aparatul este prevăzut cu unele funcții care ajută la economisirea de energie în timpul procesului zilnic de gătit.

Asigură-te că ușa aparatului este închisă în timpul funcționării. Nu deschide ușa aparatului prea des în timpul gătirii. Menține garnitura ușii curată și asigură-te că este bine fixată în poziție.

Folosește vase metalice pentru o economie optimizată de energie.

Atunci când este posibil, nu preîncălzi aparatul înainte de gătit.

Ai grijă ca pauzele să fie cât mai mici între două coaceri, atunci când pregătești mai multe preparate o dată.

### Gătitul cu ventilator

Atunci când este posibil, folosește funcțiile de gătit cu ventilator pentru a economisi energie.

### Căldura reziduală

Ventilatorul și lumina vor fi în continuare active. Atunci când oprești aparatul, pe afișaj va fi apărea valoarea căldurii reziduale. Căldura poate fi utilizată pentru menținerea preparatelor calde.

Atunci când durata de gătit este mai mare de 30 de min, redu temperatura aparatului cu cel puțin 3 - 10 min înainte de încheierea gătirii. Căldura reziduală din interiorul aparatului va continua să gătească preparatul.

Folosește căldura reziduală pentru a încălzi alte preparate.

### Menținerea caldă a alimentelor

Alege setarea pentru cea mai mică temperatură posibilă pentru a folosi căldura reziduală și menține preparatele calde. Indicatorul de căldură reziduală sau al temperaturii va apărea pe afișaj.

### Gătit cu lumina stinsă

Oprește lumina pe durata gătirii. Aprinde-o doar atunci când este necesar.

### Aer cald umed

Funcție concepută pentru a economisi energie în timpul gătirii.

Atunci când folosești această funcție, lumina se stinge automat după 30 de sec. Poți aprinde din nou lumina, însă această acțiune va reduce economia de energie estimată.

## 16. STRUCTURA MENIULUI

### 16.1 Meniu

Pasul 1	Pasul 2	Pasul 3	Pasul 4	Pasul 5
---------	---------	---------	---------	---------



- selectați pentru a intra în Meniu. **Selecți** opțiunea din Meniu structură și apăsați **OK**.

Selectați setarea.

**OK** - apăsați pentru a confirma setarea.

Reglați valoarea și apăsați **OK**.

Rotiți butonul de selectare pentru funcțiile de gătire la poziția oprit pentru a ieși din Meniu.

### Meniu structură

Gătire asistată

Curățare

Setări

### Setări

01	Timpul	Modificare	02	Luminozitate display	1 - 5
03	Tonul de la taste	1 - Bip 2 - Clic 3 - Sunet oprit	04	Volum la apăsare taste	1 - 4
05	Senzor de gătire Acțiune	1 - Alarmă și oprire 2 - Alarmă	06	Cronometru numărătoare directă	Pornit/Oprit
07	Iluminare	Pornit/Oprit	08	Încălzire rapidă	Pornit/Oprit
09	Semnal De Reamintire La Curățare	Pornit/Oprit	10	Modul demo	Codul de activare: 2468
11	Versiunea software	Verificare	12	Resetați toate opțiunile	Da / Nu

## 17. INFORMAȚII PRIVIND MEDIUL

Reciclați materialele marcate cu simbolul . Pentru a recicla ambalajele, acestea trebuie puse în containerele corespunzătoare. Ajuțați la protejarea mediului și a sănătății umane și la reciclarea deșeurilor din aparatele electrice și electrocasnice. Nu aruncați aparatele

marcate cu acest simbol împreună cu deșeurile menajere. Returnați produsul la centrul local de reciclare sau contactați administrația orașului dvs.

## Добро дошли у Electrolux! Хвала што сте изабрали наш уређај.



У тежњи да постигнемо еколошку одрживост, смањујемо количину папира и пружамо комплетна корисничка упутства у електронском облику. Комплетно корисничко упутство можете погледати на [electrolux.com/manuals](http://electrolux.com/manuals)  
Погледајте савете за коришћење, брошуре и информације за решавање проблема, сервис и поправку на [electrolux.com/support](http://electrolux.com/support)



За још више рецепата, савета и метода решавања проблема преузмите апликацију **My Electrolux Kitchen**.



Задржано право измена.

## САДРЖАЈ

1. ИНФОРМАЦИЈЕ О БЕЗБЕДНОСТИ.....	380
2. БЕЗБЕДНОСНА УПУТСТВА.....	382
3. ИНСТАЛАЦИЈА.....	386
4. ОПИС ПРОИЗВОДА.....	388
5. КОМАНДНА ТАБЛА.....	388
6. ПРЕ ПРВЕ УПОТРЕБЕ.....	389
7. СВАКОДНЕВНА УПОТРЕБА.....	390
8. ФУНКЦИЈЕ САТА.....	396
9. КОРИШЋЕЊЕ ПРИБОРА.....	397
10. ДОДАТНЕ ФУНКЦИЈЕ.....	399
11. КОРИСНИ САВЕТИ.....	400
12. НЕГА И ЧИШЋЕЊЕ.....	403
13. РЕШАВАЊЕ ПРОБЛЕМА.....	408
14. ТЕХНИЧКИ ПОДАЦИ.....	410
15. ЕНЕРГЕТСКА ЕФИКАСНОСТ.....	410
16. СТРУКТУРА МЕНИЈА.....	411
17. ЕКОЛОШКА ПИТАЊА.....	412

## 1. ⚠ ИНФОРМАЦИЈЕ О БЕЗБЕДНОСТИ

Пре инсталације и коришћења уређаја, пажљиво прочитајте приложено упутство. Произвођач није одговоран за било какве повреде или штету које су резултат неисправне инсталације или употребе. Чувајте упутство за употребу на безбедном и приступачном месту за будуће коришћење.

## 1.1 Безбедност деце и осетљивих особа

- Овај уређај могу да користе деца старија од 8 година и особе са смањеним физичким, чулним или менталним способностима, као особе којима недостају искуство и знање, уколико им се обезбеди надзор или им се дају упутства у вези са употребом уређаја на безбедан начин и уколико схватају могуће опасности. Децу млађа од 8 година, као и особе са веома тешким и сложеним инвалидитетом, треба држати даље од уређаја, осим ако су под сталним надзором.
- Децу треба контролисати како се не би играла са уређајем.
- Држите сву амбалажу даље од деце и одложите је на одговарајући начин.
- УПОЗОРЕЊЕ: Уређај и његови доступни делови могу бити врели током коришћења. Држите децу и кућне љубимце даље од уређаја када уређај ради и када се хлади.
- Ако овај апарат има уређај за безбедност деце, треба га активирати.
- Деца не смеју да обављају чишћење и корисничко одржавање уређаја без надзора.

## 1.2 Опште мере безбедности

- Овај уређај је намењен само за кување.
- Овај уређај је намењен за употребу у једном домаћинству у затвореним просторима.
- Уређај се може користити у канцеларијама, хотелским собама, мотелима, пансионима, сеоским туристичким домаћинствима и сличним објектима за смештај где употреба не би превазилазила (просечан) ниво потрошње по домаћинству.
- Само квалификована особа може да монтира овај уређај и замени кабл.
- Не користите овај уређај пре него што га уградите.
- Искључите уређај из струје пре било каквог одржавања.

- Уколико је кабл за напајање оштећен, њега мора да замени произвођач, одговарајући овлашћени сервисни центар или лица сличне квалификације, како би се избегла електрична опасност.
- УПОЗОРЕЊЕ: Уверите се да је уређај искључен пре него што замените сијалицу како бисте избегли могућност да дође до електричног шока.
- УПОЗОРЕЊЕ: Уређај и његови доступни делови могу бити врели током коришћења. Треба водити рачуна да се избегне додиривање грејних елемената или унутрашњих површина апарата.
- Када вадите прибор или посуђе из рерне или их стављате у рерну, увек носите заштитне рукавице.
- Да бисте уклонили шине које држе решетке, прво повуците предњи део шина, а затим задњи део да бисте их одвојили од бочних зидова. Постављање шина за подршку решетке врши се обрнутим редоследом.
- Немојте користити парочистач за чишћење уређаја.
- Немојте користити груба абразивна средства за чишћење или оштре металне сунђере за чишћење стаклених врата јер они могу изгребати површину због чега може доћи до распрскавања стакла.
- Пре пиролитичког чишћења, уклоните сав прибор из рерне, као и остатке хране или масноће које су просуте/ наталожене унутар уређаја.

## 2. БЕЗБЕДНОСНА УПУТСТВА

### 2.1 Монтажа

#### УПОЗОРЕЊЕ!

Само квалификована особа може да инсталира овај уређај.

- Уклоните комплетну амбалажу.
- Немојте да инсталирате или користите оштећен уређај.
- Придржавајте се упутстава за монтирање које сте добили уз уређај.
- Увек водите рачуна приликом померања уређаја зато што је тежак. Увек користите заштитне рукавице и затворену обућу.
- Не вуците уређај за ручицу.
- Инсталирајте уређај на сигурно и прикладно место које испуњава захтеве за инсталацију.
- Неопходно је придржавати се минималног растојања од других уређаја и кухињских елемената.
- Пре монтаже уређаја, проверите да ли се врата уређаја отварају без задршке.

- Овај уређај је опремљен системом за електрично хлађење. Мора се употребљавати са извором електричног напајања.

Минимална висина кухињског елемента (минимална висина елемента испод радне плоче)	590 (600) mm
Ширина кухињског елемента	560 mm
Дубина кухињског елемента	550 (550) mm
Висина предње стране уређаја	594 mm
Висина задње стране уређаја	576 mm
Ширина предње стране уређаја	595 mm
Ширина задње стране уређаја	559 mm
Дубина уређаја	569 mm
Дубина уграђеног уређаја	548 mm
Дубина са отвореним вратима	1022 mm
Минимална величина вентилационог отвора. Отвор постављен на доњој задњој страни	560x20 mm
Дужина кабла за напајање. Кабл је постављен у десном углу са задње стране	1500 mm
Монтажни завртњи	4x25 mm

## 2.2 Прикључење на електричну мрежу

### УПОЗОРЕЊЕ!

Ризик од пожара и струјног удара.

- Сва прикључивања струје треба да обави квалификован електричар.
- Уређај мора да буде уземљен.
- Уверите се да су параметри на плочици са техничким карактеристикама компатибилни са одговарајућим параметрима електричне мреже за напајање.

- Увек користите прописно уграђену утичницу са заштитом од струјног удара.
- Немојте да користите адаптере са више утичница и продужне каблове.
- Проверите да нисте оштетили главно напајање и кабл за напајање. Уколико струјни кабл треба да се замени, то треба да обави наш овлашћени сервисни центар.
- Не дозволите да кабл за напајање додирује или дође близу вратима уређаја или ниши испод уређаја, нарочито када уређај ради или када су врата врела.
- Заштита од удара делова под напоном и изолованих делова мора да се причврсти тако да не може да се уклони без алата.
- Прикључите главни кабл за напајање на зидну утичницу тек на крају инсталације. Водите рачуна да постоји приступ мрежном утикачу након инсталације.
- Ако је зидна утичница лабава, немојте да прикључујете мрежни утикач.
- Не вуците кабл за напајање како бисте искључили уређај. Кабл искључите тако што ћете извући утикач из утичнице.
- Користите само исправне раставне прекидаче: заштитне прекидаче, осигураче (осигураче са навојем треба скинути са носача), аутоматске заштитне прекидаче и контакторе.
- У електричној инсталацији мора постојати раставни прекидач који вам омогућава да искључите све фазе напајања уређаја. Размак између контаката на раставном прекидачу мора да износи најмање 3 mm.
- Потпуно затворите врата на уређају пре него што повежете мрежни утикач у зидну утичницу.
- Уређај се испоручује са струјним утикачем и струјним каблом.

### Типови каблова за инсталацију или замену за Европу:

H07 RN-F, H05 RN-F, H05 RRF, H05 VV-F, H05 V2V2-F (T90), H05 BB-F

За пресек кабла погледајте податке о укупној снази на плочици са техничким

карактеристикама. Такође можете да погледате табелу:

Укупна снага (W)	Пресек кабла (mm <sup>2</sup> )
максимално 1380	3x0.75
максимално 2300	3x1
максимално 3680	3x1.5

Проводник за уземљење (зелени/жути проводник) мора бити за 2 см дужи од браон проводника за фазу и плавог проводника за нулу.

## 2.3 Употреба

### УПОЗОРЕЊЕ!

Постоји ризик од повређивања, опекотина и струјног удара или експлозије.

- Немојте да мењате спецификацију овог уређаја.
- Водите рачуна да отвори за вентилацију не буду запушени.
- Не остављајте уређај без надзора током рада.
- Уређај треба искључити након сваке употребе.
- Будите опрезни кад отворате врата уређаја док он ради. Може се десити да изађе вreo ваздух.
- Немојте руковати уређајем када су вам мокре руке или када је он у контакту са водом.
- Немојте излагати отворена врата великом оптерећењу.
- Немојте користити уређај као радну површину или простор за одлагање.
- Пажљиво отворите врата уређаја. Коришћење састојака који садрже алкохол може довести до испаравања алкохола и мешања са ваздухом.
- Варнице или отворени пламен не смеју да буду у близини уређаја када отворате врата.
- Запаљиве материје или предмете натопљене запаљивим материјама немојте стављати унутар и поред уређаја или на њега.

### УПОЗОРЕЊЕ!

Постоји ризик од оштећења уређаја.

- Да бисте спречили оштећење или губитак боје на емајлираним површинама:
  - Немојте стављати посуђе из рерне или друге предмете у уређају директно на дно.
  - Не стављајте алуминијумску фолију директно на дно унутрашњости уређаја.
  - Немојте сипати воду директно у врућ уређај.
  - Немојте држати у уређају влажно посуђе и храну након завршетка кувања.
  - Будите пажљиви када скидате или постављате прибор.
- Губитак боје на емајлираним површинама или нерђајућем челику не утиче на сам рад уређаја.
- Користите дубоки плех за заливене колаче. Воћни сок може да остави трајне мрље.
- Док спремате јело, врата уређаја треба увек да буду затворена.
- Ако је уређај монтиран иза панела намештаја (нпр. врата), обезбедите да приликом рада врата никада не буду затворена. Иза затвореног панела намештаја могу да се накупе топлота и влага и проузрокују накнадно оштећење уређаја, кућишта или пода. Не затварајте панел намештаја све док се уређај у потпуности не охлади након коришћења.

## 2.4 Нега и чишћење

### УПОЗОРЕЊЕ!

Постоји ризик од озлеђивања, пожара или оштећења уређаја.

- Пре чишћења искључите уређај и извуците утикач из зидне утичнице.
- Проверите да ли је уређај хладан. Постоји ризик да се сломају стаклене плоче.
- Одмах замените стаклене плоче на вратима ако се оштете. Обратите се Овлашћеном сервисном центру.



- Будите пажљиви када скидате врата са уређаја. Врата су тешка!
- Редовно чистите уређај да бисте спречили пропадање површинског материјала.
- Уређај чистите влажном меком крпом. Користите искључиво неутралне детерџенте. Немојте користити абразивне производе, абразивне јастучиће за чишћење, раствараче или металне предмете.
- Уколико користите спреј за рерну, придржавајте се упутстава о безбедности на амбалажи.

## 2.5 Пиролитичко чишћење

### УПОЗОРЕЊЕ!

Ризик од повреде/пожара/хемијске емисије (гасова) у пиролитичком режиму.

- Пре спровођења пиролитичког чишћења и почетног предгревања, из унутрашњости рерне уклоните следеће:
  - све остатке хране, уље или масноће које су просуте/наталожене;
  - све предмете које је могуће уклонити (укључујући полице, бочне шине итд., испоручене с уређајем) нарочито посуде, плехове, тацне, прибор, итд. који имају нелепљиве површине.
- Пажљиво прочитајте сва упутства за пиролитичко чишћење.
- Држите децу подаље од уређаја током пиролитичког чишћења. Уређај постаје вreo и вreo ваздух се ослобађа из предњих отвора за хлађење.
- Операција пиролитичког чишћења одвија се на високој температури, због чега може доћи до ослобађања испарења насталих од остатака хране и материјала од којих је уређај направљен, те стога препоручујемо следеће:
  - обезбедите добру вентилацију током и након пиролитичког чишћења.
  - обезбедити добру вентилацију током и након почетног предгревања.

- Немојте просипати или наносити воду на врата пећнице током и након пиролитичког чишћења да не бисте оштетили стаклене плоче.
- Испарења која генеришу све пиролитичке пећнице/остаји кувања описани су као безбедни за људе, укључујући децу или лица са здравственим проблемима.
- Држите кућне љубимце подаље од уређаја током и након пиролитичког чишћења и почетног предгревања. Мали кућни љубимци (нарочито птице и гмизавци) могу бити врло осетљиви на температурне промене и испуштена испарења.
- Нелепљиве површине посуда, плехова, тацни, прибора итд. могу се оштетити услед високих температура током пиролитичког чишћења у свим пиролитичким рернама, а могу бити и извор мањих штетних испарења.

## 2.6 Унутрашње осветљење

### УПОЗОРЕЊЕ!

Ризик од струјног удара.

- Када се ради о сијалицама унутар производа и резервних делова, сијалице које се продају засебно: Ове сијалице су намењене да издрже екстремне физичке услове у кућним апаратима, као што су температура, вибрације, влага, или су намењене да сигнализирају информације о радном стању уређаја. Нису предвиђене за употребу у другим уређајима и нису погодне за осветљавање просторија у домаћинству.
- Овај производ садржи извор светлости чија је класа енергетске ефикасности G.
- Користите само сијалице које имају исту спецификацију.

## 2.7 Сервисирање

- Ради оправке уређаја обратите се овлашћеном сервисном центру.
- Користите само оригиналне резервне делове.

## 2.8 Одлагање

### ⚠ УПОЗОРЕЊЕ!

Ризик од повреде или гушења.

- Обратите се општинским органима да бисте сазнали како да одложите уређај у отпад.
- Искључите утикач кабла за напајање уређаја из мрежне утичнице.

- Исеците мрежни електрични кабл на месту које је близу уређаја и одложите га.
- Уклоните кваку да бисте спречили да се деца или кућни љубимци заглаве у уређају.

## 3. ИНСТАЛАЦИЈА

### ⚠ УПОЗОРЕЊЕ!

Погледајте поглавља о безбедности.

### 3.1 Уграђивање



[www.youtube.com/electrolux](http://www.youtube.com/electrolux)  
[www.youtube.com/aeg](http://www.youtube.com/aeg)

How to install your AEG/Electrolux  
Oven - Column installation

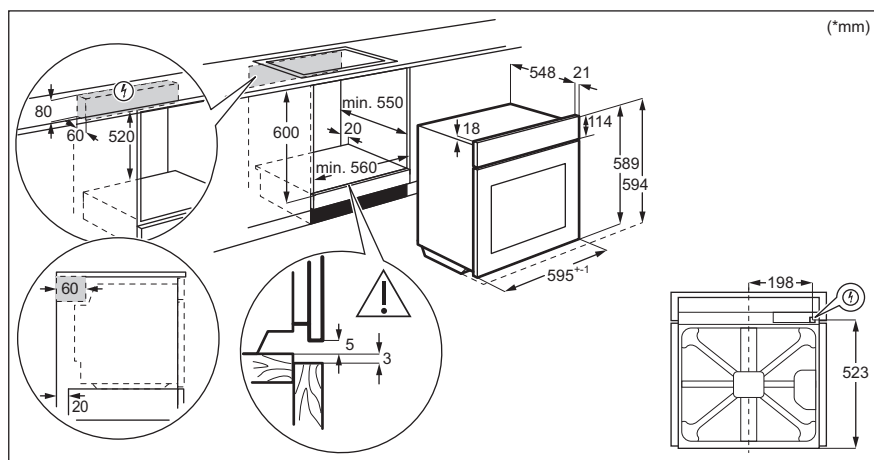

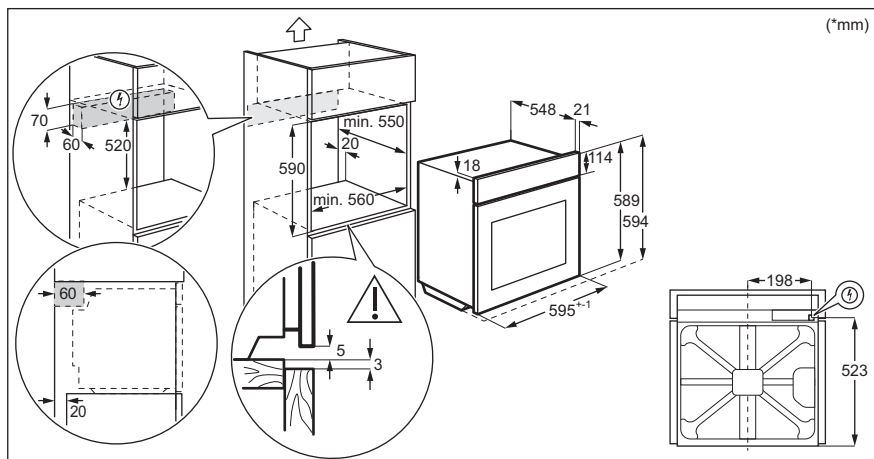

### 3.2 Причвршћивање рерне за кухињски елемент

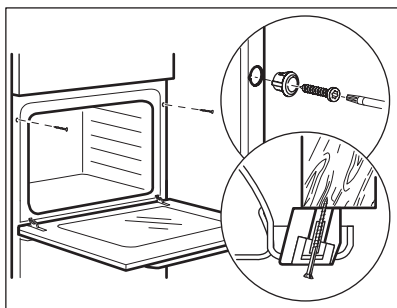

## 4. ОПИС ПРОИЗВОДА

### 4.1 Општи приказ

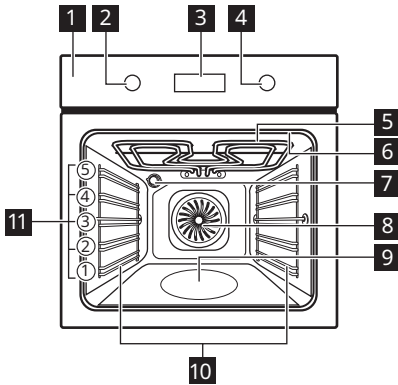

- 1 Командна табла
- 2 Командно дугме за функције загревања
- 3 Дисплеј
- 4 Командно дугме
- 5 Грејни елемент
- 6 Утичница температурног сензора
- 7 Лампа
- 8 Вентилатор
- 9 Удубљења у унутрашњости
- 10 Носач решетке, покретни
- 11 Положаји решетке

### 4.2 Прибор

- **Решеткаста полица**  
За посуђе за кување, плехове за торте, печење.
- **Плех за печење**  
За колаче и кексе.
- **Грил/дубоки тигањ**  
За печење теста и меса или као посуда за скупљање масноће.

- **Температурни сензор**  
За мерење колико је храна испечена.
- **Телескопске вођице**  
Са овим телескопским вођицама можете лакше да постављате и уклањате решетке.

## 5. КОМАНДНА ТАБЛА

### 5.1 Дугмад која се увлаче

За коришћење овог уређаја притисните командно дугме. Командно дугме се извлачи.

### 5.2 Преглед командне табле

Изаберите функцију загревања да бисте укључили уређај. Окрените командно дугме за функције загревања у положај за искључивање да бисте искључили уређај.

				ОК
Тајмер	Брзо загревање	Светло	Температурни сензор	Потврдите подешавање

## 5.3 Дисплеј

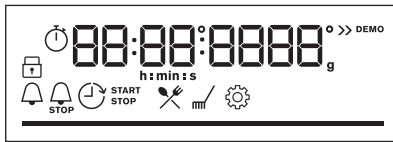

Дисплеј са кључним функцијама.

### Индикатори дисплеја

#### Основни показатељи



Контролна брава



Потпомогнута припрема



Чишћење



Подешавања



Брзо загревање

#### Индикатори времена



Тајмер



Крај



Време одлагања



Тајмер током рада

**Трака напретка** – за температуру или време.  
Трака је потпуно црвена када пећница достигне подешену температуру.



Индикатор за кување на пари



Температурни сензор индикатор



## 6. ПРЕ ПРВЕ УПОТРЕБЕ



### УПОЗОРЕЊЕ!

Погледајте поглавља о безбедности.

### 6.1 Прво чишћење

Пре прве употребе, очистите празан уређај и подесите време:



00:00

Подесите тајмер. Притисните **OK**.

### 6.2 Почетно предгревање

Предгрејте пећницу пре прве употребе.

**Корак 1** Уклоните сав прибор и носаче решетки из рерне.

**Корак 2** Подесите максималну температуру за функцију:   
Оставите пећницу да ради 1 ч.

**Корак 3** Подесите максималну температуру за функцију:   
Оставите пећницу да ради 15 мин.

**i** Пећница може да испушта мирис и дим током предгревања. Обезбедите добро проветравање просторије.

## 7. СВАКОДНЕВНА УПОТРЕБА

### УПОЗОРЕЊЕ!

Погледајте поглавља о безбедности.

### 7.1 Како да подесите: Функције загревања

**Корак 1** Окрените командно дугме за функције загревања и изаберите функцију.

**Корак 2** Окрените командно дугме да бисте подесили температуру.

 – притисните и задржите да бисте укључили функцију: Брзо загревање. Није доступна за неке функције пећнице.

### Кување на пари

Проверите да ли је пећница хладна.

**Корак 1**

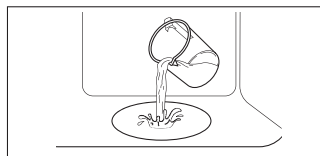

Испуните удубљења у унутрашњости водом са чесме.

**Корак 2**



Изаберите функцију загревања на пари.

**Корак 3**



Подесите температуру.

**Корак 4**

Загрејте празну пећницу током 10 мин да би се створила влага. Ставите храну у пећницу.

**i** Максимални капацитет удубљења у унутрашњости рерне је 250 ml. Немојте да допуњавате удубљења у унутрашњости током кувања или када је пећница врућа.

### Када се кување на пари заврши:

**Корак 1**

**Корак 2**

**Корак 3**











## Када се кување на пари заврши:

Окрените командно дугме за функције загревања у положај „искључено“ да бисте искључили пећницу.

Пажљиво отворите врата. Отпустите на влага може да изазове опекотине.

Проверите да ли је пећница хладна. Уклоните преосталу воду из удубљења у унутрашњости.

## 7.2 Функције загревања

Функција загревања	Примена
 Печење уз равни вентил.	За печење на највише три положаја решетке истовремено и за сушење хране. Подесите температуру да буде нижа за 20–40 °C него за Загревање одозго/одоздо.
 Загревање одозго/одоздо	За печење на једном положају решетке.
 SteamBake	За додавање влаге током кувања. За добијање праве боје и хрскаве корице током печења. За већу сочност при поновном загревању. За очување воћа или поврћа.
 Функција за пицу	За печење пице. За интензивно запецање и добијање хрскавог дна.
 Загревање одоздо	За печење колача са хрскавим дном и за конзервисање хране.
 Смрзнута храна	За припрему полуспремљене хране (нпр. помфрита, исеченог кромпира или пролећних ролница), тако да буде хрскава.
 Влажно печење уз вентилатор	Ова функција је предвиђена за уштеду енергије током кувања. Када користите ову функцију, температура унутар рерне може да се разликује од задате температуре. Користи се заостала топлота. Снага загревања може бити умањена. За више информација погледајте поглавље „Свакодневна употреба“, напомене у вези са: Влажно печење уз вентилатор.
 Гриловање	За гриловање танких комада хране и тостирање хлеба.
 Турбо гриловање	За печење великих комада меса или живине са костима на једној решетки. За спремање гратинираних јела и за запецање.
 Мени	Да бисте ушли у Мени: Потпомогнута припрема, Чишћење, Подешавања.

### 7.3 Напомене на:Влажно печење уз вентилатор

Ова функција је коришћена за усклађивање са класом енергетске ефикасности и захтевима екодизајна (у складу са стандардима EU 65/2014 иEU 66/2014). Тестови у складу са: IEC/EN 60350-1.

Врата пећнице треба да буду затворена током кувања како функција не би била прекидана и како би пећница радила на

највишем могућем степену енергетске ефикасности.







Када користите ову функцију, лампица се аутоматски искључује након 30 сек.

За упутства за кување погледајте одељак „Напомене и савети”, Влажно печење уз вентилатор. За опште препоруке у вези са уштедом енергије погледајте одељак „Енергетска ефикасност”, Уштеда енергије.



### 7.4 Како да подесите:Потпомогнута припрема

Свако јело у овом подменију има препоручену функцију загревања и температуру. Користите функцију за брзо припремање јела са подразумеваним подешавањима. Такође можете да подесите време и температуру током кувања.

Када се функција заврши, проверите да ли је храна спремна.

Приликом кувања неких јела, можете да користите и:		Степен до ког се јело кува:	
<ul style="list-style-type: none"><li>Температурни сензор</li></ul>		<ul style="list-style-type: none"><li>Слабо печено</li><li>Средња</li><li>Добро печено</li></ul>	
Корак 1	Корак 2	Корак 3	Корак 4
 	 	 P1 - P...	 OK
Уђите у мени.	ИзаберитеПотпомогнута припрема. Притисните тастер <b>OK</b> .	Изаберите јело. Притисните <b>OK</b> .	Ставите посуду у пећницу. Потврдите подешавање.











### 7.5 Потпомогнута припрема

























Легенда	
	Количина воде за функцију на пари.
	Загрејте апарат пре него што почнете да кувате.























Легенда	
	Ниво решетке.

Дисплеј приказује **Р** и број јела која можете да проверите у табели.







Јело	Тежина	Ниво решетке/Прибор
<b>1</b> Говеђе печење, слабо печено		
<b>2</b> Говеђе печење, средње печено	1 - 1.5 kg; комади дебљине 4–5 cm	 <b>2; плех за печење</b> Пржите месо неколико минута на врућем тигању. Ставите у апарат.
<b>3</b> Говеђе печење, добро печено		
<b>4</b> Котлет, средње печен	180 - 220 g по комаду; кришке дебљине 3 cm	 <b>3; посуда за печење на решеткастој полици</b> Пржите месо неколико минута на врућем тигању. Ставите у апарат.
<b>5</b> Говеђе печење/динстано (ребра прве класе, округли одрезак, дебели пауфлек)	1.5 - 2 kg	 <b>2; посуда за печење на решеткастој полици</b> Пржите месо неколико минута на врућем тигању. Додајте течност. Ставите у апарат.
<b>6</b> Говеђе печење, слабо печено (споро печење)		
<b>7</b> Говеђе печење, средње печено (споро печење)	1 - 1.5 kg; комади дебљине 4–5 cm	 <b>2; плех за печење</b> Користите своје омиљене зачине или једноставно со и свежу млевену паприку. Пржите месо неколико минута на врућем тигању. Ставите у апарат.
<b>8</b> Говеђе печење, добро печено (споро печење)		
<b>9</b> Филе, слабо печено (споро печење)		
<b>10</b> Филе, средње печен (споро печење)	0.5–1.5 kg; комади дебљине 5–6 cm	 <b>2; плех за печење</b> Користите своје омиљене зачине или једноставно со и свежу млевену паприку. Пржите месо неколико минута на врућем тигању. Ставите у апарат.
<b>11</b> Филе, печен (споро печење)		
<b>12</b> Печена телетина (нпр. плећка)	0.8 - 1.5 kg; комади дебљине 4 cm	 <b>2; посуда за печење на решеткастој полици</b> Користите омиљене зачине. Додајте течност. Печење покривено.
<b>13</b> Свињско печење, врат или плећка	1.5 - 2 kg	 <b>2; посуда за печење на решеткастој полици</b> Окрените месо након половине времена кувања.
<b>14</b> Вучена свињетина (споро кување)	1.5 - 2 kg	 <b>2; плех за печење</b> Користите омиљене зачине. Окрените месо након половине времена кувања да бисте постигли равномерно запецање.
<b>15</b> Каре, свеж	1 - 1.5 kg; комади дебљине 5–6 cm	 <b>2; посуда за печење на решеткастој полици</b> Користите омиљене зачине.
<b>16</b> Ребра	2 - 3 kg; користите сирову танка ребра, дебљине 2–3 cm	 <b>3; дубоки тигањ</b> Додајте течност да бисте покрили дно посуде. Окрените месо након половине времена кувања.

	Јело	Тежина	Ниво решетке/Прибор
17	Јагњећи бут са костима	1.5 - 2 kg; комади дебљине 7–9 cm	 2; посуда за печење на <b>плеку за печење</b> Додајте течност. Окрените месо након половине времена кувања.
18	Цело пиле	1 - 1.5 kg; свеже	 2;  200 ml; посуда за касеролу на <b>плеку за печење</b> Користите омиљене зачине. Окрените пиле након половине времена кувања да бисте постигли равномерно запецање.
19	Пола пилета	0.5 - 0.8 kg	 3; <b>плек за печење</b> Користите омиљене зачине.
20	Пилеће груди	180 - 200 g по комаду	  2; посуда за касеролу на <b>решеткастој полици</b> Користите омиљене зачине. Пржите месо неколико минута на врућем тигању.
21	Пилећи батаци, свежи	-	 3; <b>плек за печење</b> Ако сте прво мариновали пилеће батаци, подесите нижу температуру и кувајте их дуже.
22	Патка, цела	2 - 3 kg	 2; посуда за печење на <b>решеткастој полици</b> Користите омиљене зачине. Ставите месо на посуду за печење. Окрените патку након половине времена кувања.
23	Гуска, цела	4 - 5 kg	 2; <b>дубоки тигањ</b> Користите омиљене зачине. Ставите месо на дубоки плек за печење. Окрените гуску након половине времена кувања.
24	Векна од меса	1 kg	 2; <b>решеткаста полица</b> Користите омиљене зачине.
25	Цела риба, грилована	0.5 - 1 kg по риби	 2; <b>плек за печење</b> Испуните рибу маслацем и користите омиљене зачине и зачинско биље.
26	Рибљи филети	-	  3; посуда за касеролу на <b>решеткастој полици</b> Користите омиљене зачине.
27	Колач од сира	-	 2;  калуп за печење од 28 cm на <b>решеткастој полици</b>
28	Колач од јабука	-	  2;  100 - 150 ml; <b>плек за печење</b>
29	Тарт од јабука	-	 2; калуп за питу на <b>решеткастој полици</b>
30	Пита с јабукама	-	  2;  100 - 150 ml;  калуп за питу од 22 cm на <b>решеткастој полици</b>
31	Брауни колаци	2 kg теста	 3; <b>дубоки тигањ</b>

	Јело	Тежина	Ниво решетке/Прибор
32	Чоколадни мафини	-	  2;  100 - 150 мл; плех за мафине на <b>решеткастој полици</b>
33	Суви колач	-	 2; посуда за колач на <b>решеткастој полици</b>
34	Печени кромпир	1 kg	 2; <b>плех за печење</b> Ставите цео кромпир са кором на плех за печење.
35	Исечен кромпир	1 kg	 3; <b>плех за печење</b> обложен папиром за печење Користите омиљене зачине. Исеците кромпире на комаде.
36	Гриловано мешано поврће	1 - 1.5 kg	 3; <b>плех за печење</b> обложен папиром за печење Користите омиљене зачине. Исеците поврће на комаде.
37	Крокети, замрзнути	0.5 kg	 3; <b>плех за печење</b>
38	Помфрит, замрзнут	0.75 kg	 3; <b>плех за печење</b>
39	Лазане са месом / поврћем са сувим листовима тестенине	1 - 1.5 kg	 2; Посуда за гратинирана јела на <b>решеткастој полици</b>
40	Гратинирани кромпир (сирови кромпир)	1 - 1.5 kg	 1; Посуда за гратинирана јела на <b>решеткастој полици</b> Окрените посуду после половине времена кувања.
41	Свежа пица, танка	-	  2;  100 мл; <b>плех за печење</b> обложен папиром за печење
42	Свежа пица, дебела	-	  2; <b>плех за печење</b> обложен папиром за печење
43	Киш	-	 2; плех за печење на <b>решеткастој полици</b>
44	Багет/Ћабата/Бели хлеб	0.8 kg	  2;  150 ml; <b>плех за печење</b> обложен папиром за печење За бели хлеб је потребно више времена.
45	Хлеб са целим зрном/ражени хлеб/црни хлеб са целим зрном у посуду за хелб	1 kg	  2;  150 ml; <b>плех за печење</b> обложен папиром за печење/ <b>решеткаста полица</b>







## 8. ФУНКЦИЈЕ САТА

### 8.1 Функције сата

Функција сата	Примена
 Тајмер	Када тајмер заврши са одбројавањем, оглашава се звучни сигнал.
 Време кувања	Када тајмер заврши са одбројавањем, чује се звучни сигнал и функција загревања се зауставља.
 Време одлагања	За одлагање старта и/или краја кувања.
 Тајмер током рада	Максимално је 23 h 59 min. Ова функција не утиче на рад рерне. За укључивање и искључивање Тајмер током рада изаберите: Мени, Подешавања.

### 8.2 Како да подесите: Функције сата

Како да подесите: Доба дана		
Корак 1	Корак 2	Корак 3
		
Да бисте променили доба дана, уђите у мени и изаберите опције Подешавања, Доба дана.	Подесите сат.	Притисните: <b>OK</b> .

Како да подесите: Тајмер		
Корак 1	Корак 2	Корак 3
		
Притисните: 	Дисплеј приказује: 0:00 	Подесите Тајмер
		Притисните: <b>OK</b> .
 Тајмер одмах почиње да одбројава.		

### Како да подесите: Време кувања

Корак 1



Изаберите функцију загревања и подесите температуру.

Корак 2



Узастопно притискајте: 

Дисплеј приказује:  
0:00  
  
STOP

Корак 3



За подешавање времена кувања.

Корак 4



Притисните: **OK**.

 Тајмер одмах почиње да одбројава.

### Како да подесите: Време одлагања

Корак 1



Изаберите функцију загревања.

Корак 2



Узастопно притискајте: 

Корак 3





Подесите време почетка.

Корак 4



Притисните: **OK**.

Дисплеј приказује:  
доба дана  
 ПО-КРЕТАЊЕ

Дисплеј приказује:  
--:--  
 ЗАУСТАВЉАЊЕ

Корак 5



Подесите време завршетка.

Корак 6



Притисните: **OK**.

 Тајмер почиње да одбројава у подешено време почетка.

## 9. КОРИШЋЕЊЕ ПРИБОРА

### УПОЗОРЕЊЕ!

Погледајте поглавља о безбедности.

### 9.1 Убацивање прибора

Мало удубљење са горње стране повећава безбедност. Удубљења такође

спречавају превртање. Уздигнута ивица око полице спречава клизање посуђа на полици.

#### Решетка полица:

Угурајте полицу између вођица на носачу решетке и водите рачуна да ножице буду окренуте надоле.

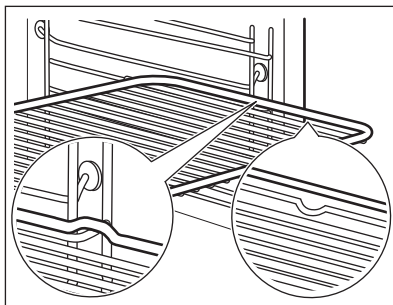

#### Плех за печење / Дубоки тигањ:

Гурните плех између вођица на носачу решетке.

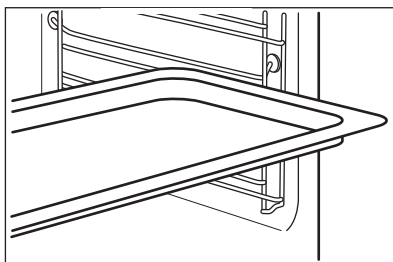

## 9.2 Температурни сензор

Температурни сензор – мери температуру унутар хране.

**Треба да се подесе две температуре:**



Температура пећнице.



Температура у средини.

**За најбоље резултате кувања:**

Састојци треба да буду на собној температури.

Не користите за течна јела.

Током кувања мора да остане унутар хране.

## 9.3 Како да користите: Температурни сензор

**Корак 1** Укључите рерну.

**Корак 2** Подесите функцију загревања и по потреби температуру рерне.

**Корак 3** Поставите: Температурни сензор.

**Месо, живина и риба**

**Касерола**

Убаците врх Температурни сензор у центар меса, рибе, ако је могуће у најдебљи део. Водите рачуна да барем 3/4 Температурни сензор буде унутар јела.

Убаците врх Температурни сензор тачно у центру карсере. Температурни сензор треба да стоји стабилно на једном месту током печења. Да бисте то постигли, користите чврсте састојке. Користите ивицу посуде за печење као ослонац за силиконску ручицу Температурни сензор. Врх Температурни сензор не треба да додирује дно посуде за печење.

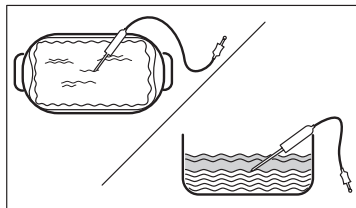
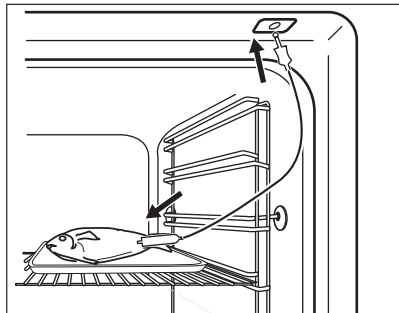

**Корак 4** Прикључите Температурни сензор у утичницу с предње стране пећнице. Дисплеј приказује тренутну температуру: Температурни сензор.

**Корак 5**  - притисните да бисте подесили температуру сензора унутар хране.

**Корак 6** **ОК** – притисните да бисте потврдили.  
Када храна достигне подешену температуру, чује се звучни сигнал. Можете изабрати да притиснете или да наставите са кувањем како бисте били сигурни да је храна добро скувана.

**Корак 7** Извуците Температурни сензор утикач из утичнице и извадите јело из пећнице.

**⚠ УПОЗОРЕЊЕ!**

Постоји ризик од опекотина јер Температурни сензор постаје врело. Будите пажљиви када га искључујете и вадите из јела.

## 10. ДОДАТНЕ ФУНКЦИЈЕ

### 10.1 Контролна брава

#### Ова функција спречава случајну промену функције уређаја.

Укључите је када апарат ради – подешено кување се наставља, командна табла је закључана. Укључите га када је апарат искључен - не може да се укључи, контролна табла је закључана.





 **ОК** – притисните и држите да бисте укључили функцију. Звучни сигнал.

 **ОК** – притисните и држите да бисте је искључили.

 3 x  – трепери када је контролна брава укључена.

## 10.2 Аутоматско искључивање

Из безбедносних разлога уређај се искључује након неког времена ако функција загревања ради, а ви не промените подешавања.

 (°C)	 (ч)
30 - 115	12.5
120 - 195	8.5
200 - 245	5.5



(°C)



(ч)

250 - максимално

3

Аутоматско искључивање не ради са функцијама: Светло, Температурни сензор, Време одлагања.

## 10.3 Вентилатор за хлађење

Када апарат ради, вентилатор за хлађење се аутоматски укључује како би хладио површине апарата. Ако искључите апарат, вентилатор за хлађење може да настави да ради док се апарат не охлади.

## 11. КОРИСНИ САВЕТИ

### 11.1 Препоруке у вези са печењем







Температура и време кувања наведени у табелама су само оријентациони. Они зависе од рецепата, квалитета и количине употребљених састојака.

Ваш апарат можда пече на другачији начин у односу на уређај који сте раније поседовали. Савети испод приказују препоручена подешавања за температуру, време кувања и положај решетке за одређене врсте хране.





Ако не можете да пронађете подешавања за одређени рецепт, потражите за сличан.

### 11.2 Влажно печење уз вентилатор

За постизање најбољих резултата, придржавајте се савета наведених у табели у наставку.

		 (°C)		 (мин)
Слатке земичке, 16 комада	плех за печење или посуда за скупљање масноће	180	2	20 - 30
Ролнице, 9 комада	плех за печење или посуда за скупљање масноће	180	2	30 - 40
Пица, замрзнута, 0,35 kg	решеткаста полица	220	2	10 - 15
Швајцарски ролат	плех за печење или посуда за скупљање масноће	170	2	25 - 35



		 (°C)		 (мин)
Брауни колач	плех за печење или посуда за скупљање масноће	175	3	25 - 30
Суфле, 6 комада	керамичке посуде на решеткастој полици	200	3	25 - 30
Корица за флан	плех за флан на решеткастој полици	180	2	15 - 25
Сендвич-торта Викторија	посуда за печење на решеткастој полици	170	2	40 - 50
Поширана риба, 0,3 kg	плех за печење или посуда за скупљање масноће	180	3	20 - 25
Цела риба, 0,2 kg	плех за печење или посуда за скупљање масноће	180	3	25 - 35
Рибљи филети, 0,3 kg	плех за пицу на решеткастој полици	180	3	25 - 30
Поширано месо, 0,25 kg	плех за печење или посуда за скупљање масноће	200	3	35 - 45
Шашлик, 0,5 kg	плех за печење или посуда за скупљање масноће	200	3	25 - 30
Колачи, 16 комада	плех за печење или посуда за скупљање масноће	180	2	20 - 30
Колачи-макарони, 24 комада	плех за печење или посуда за скупљање масноће	180	2	25 - 35
Мафини, 12 комада	плех за печење или посуда за скупљање масноће	170	2	30 - 40
Славо пециво, 20 комада	плех за печење или посуда за скупљање масноће	180	2	25 - 30
Кекс од сипкавог теста, 20 комада	плех за печење или посуда за скупљање масноће	150	2	25 - 35
Тортице, 8 комада	плех за печење или посуда за скупљање масноће	170	2	20 - 30
Поврће, бланширано, 0,4 kg	плех за печење или посуда за скупљање масноће	180	3	35 - 45
Вегетаријански омлет	плех за пицу на решеткастој полици	200	3	25 - 30
Медитеранско поврће, 0,7 kg	плех за печење или посуда за скупљање масноће	180	4	25 - 30

### 11.3 Влажно печење уз вентилатор - препоручени прибор

Користите тамне и нерелектујуће лименке и посуде. Оне бољу апсорбују топлоту него светле боје и рефлектујуће посуде.



Плех за пицу

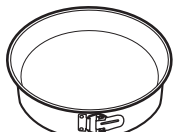

Посуда за печење



Мала посуда за печење









Плех за флан







Таман, нерелефктујући  
Пречник 28 смТаман, нерелефктујући  
Пречник 26 смКерамички  
Пречник 8 см,  
висина 5 смТаман, нерелефктујући  
Пречник 28 см

## 11.4 Табеле кувања за институте за тестирање

### Информације за институте за тестирање

Тестови према стандарду IEC 60350-1.

				 (°C)	 (мин)	
Ситни колаци, 20 по плеху	Загревање одозго/одоздо	Плех за печење	3	170	20 - 35	-
Ситни колаци, 20 по плеху	Печење уз равни вентил.	Плех за печење	3	150 - 160	20 - 35	-
Ситни колаци, 20 по плеху	Печење уз равни вентил.	Плех за печење	2 и 4	150 - 160	20 - 35	-
Пита с јабукама, 2 плеха Ø20 см	Загревање одозго/одоздо	Решетка полица	2	180	70 - 90	-
Пита с јабукама, 2 плеха Ø20 см	Печење уз равни вентил.	Решетка полица	2	160	70 - 90	-
Немасна бисквит торта, калуп за тарту Ø 26 см	Загревање одозго/одоздо	Решетка полица	2	170	40 - 50	Претходно загрејте рерну у трајању од 10 мин.
Немасна бисквит торта, калуп за тарту Ø 26 см	Печење уз равни вентил.	Решетка полица	2	160	40 - 50	Претходно загрејте рерну у трајању од 10 мин.

				 (°C)	 (мин)	
Немасна бисквит торта, калуп за тарту Ø 26 cm	Печење уз равни вентил.	Решеткаста полица	2 и 4	160	40 - 60	Претходно загрејте рерну у трајању од 10 мин.
Шкотски колачић	Печење уз равни вентил.	Плех за печење	3	140 - 150	20 - 40	-
Шкотски колачић	Печење уз равни вентил.	Плех за печење	2 и 4	140 - 150	25 - 45	-
Шкотски колачић	Загревање одозго/одоздо	Плех за печење	3	140 - 150	25 - 45	-
Тост, 4-6 комада	Гриловање	Решеткаста полица	4	макс.	1 - 5	Претходно загрејте рерну у трајању од 10 мин.
Говеђа пљескавица, 6 комада, 0,6 kg	Гриловање	Решеткаста полица, посуда за скупљање масноће	4	макс.	20 - 30	Ставите решеткасту полицу на четврти ниво и посуду за скупљање масноће на други ниво рерне. Окрените храну на пола печења. Претходно загрејте рерну у трајању од 10 мин.

## 12. НЕГА И ЧИШЋЕЊЕ

### УПОЗОРЕЊЕ!

Погледајте поглавља о безбедности.

### 12.1 Напомене у вези са чишћењем



Средства за чишћење

Предњи део уређаја очистите искључиво крпом од микрофибера натопљеном млаком водом и благим детерџентом.

Користите раствор за чишћење металних површина.

Флеке очистите благим детерџентом.



#### Свакодневна употреба

Унутрашњост апарата треба чистити након сваке употребе. Нагомилана масноћа или други остаци могу проузроковати пожар.

У апарату или на стакленим плочама на вратима може доћи до кондензовања влаге. Да бисте смањили кондензацију, пустите апарат да ради 10 минута пре кувања. Не чувајте храну у апарату дуже од 20 минута. После сваке употребе, унутрашњост уређаја осушите искључиво крпом од микрофибера.



#### Прибор

Након сваке употребе, очистите сав пибор и оставите га да се осуши. Користите искључиво крпу од микрофибера са млаком водом и благим детерџентом. Не перите додатну опрему у машини за прање посуђа.

Не чистите додатну опрему са нелепљивом површином абразивним средством за чишћење и оштрим предметима.

## 12.2 Како да очистите: Удубљења у унутрашњости

Очистите удубљења у унутрашњости да бисте уклонили преостале наслаге каменца након кувања на пари.

Корак 1	Корак 2	Корак 3
Сипајте: 250 ml белог сирћета у удубљење у унутрашњости. Користите раствор од 6% сирћета без икаквих додатака.	Оставите да сирће раствори наслаге каменца на температури просторије у трајању од 30 минута.	Очистите унутрашњост топлом водом и меком крпом.

За функцију: SteamBake чистите пећницу на сваких 5–10 циклуса кувања.

## 12.3 Како да извадите: Носачи решетке

Извадите подршке решетака да бисте очистили рерну.

- |                |   |
|----------------|---|
| <b>Корак 1</b> | Искључите рерну и сачекајте да се охлади.           |
| <b>Корак 2</b> | Извуците предњи део подршке решетке из бочног зида. |

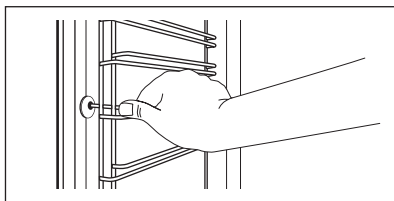

**Корак 3** Извуците задњи део подршке решетке из бочног зида и уклоните га.

**Корак 4** Постављање шина за подршку решетке врши се обрнутим редоследом. Клинови на телескопским вођицама морају бити окренути ка предњој страни.

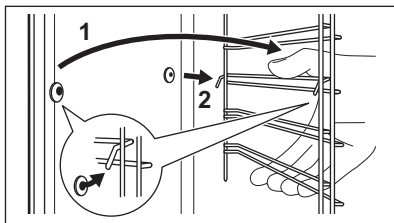

## 12.4 Како да користите: Пиролитичко чишћење

Очистите печницу користећи Пиролитичко чишћење.

### ⚠ УПОЗОРЕЊЕ!

Постоји ризик од опекотина.

### ⚠ ОПРЕЗ

Ако су други уређаји инсталирани у исти кухињски елемент, не користите их истовремено кад и ову функцију. То може да изазове оштећење рерне.

### Пре Пиролитичко чишћење:

Искључите рерну и сачекајте да се охлади.

Уклоните сав прибор.

Очистите дно рерне и унутрашње стакло врата рерне топлом водом и меком крпом.

### Пиролитичко чишћење

**Корак 1**

Уђите у мени: Чишћење  $\frac{m}{l}$ .

Опција	Трајање
C1 - Благо чишћење	1 h
C2 - Нормално чишћење	1 h 30 min
C3 - Темељно чишћење	2 h 30 min

**Корак 2**

OK – притисните да изаберете програм чишћења.

**Корак 3**

OK – притисните да покренете чишћење.

**Корак 4**

Након чишћења, окрените дугме функције загревања на положај „искључено“.

ⓘ Када чишћење почне, врата пећнице се закључавају и лампица се искључује. Док се врата не закључају, дисплеј приказује следеће:  $\frac{m}{l}$ .

### Када се чишћење заврши:

Искључите рерну и сачекајте да се охлади.

Обришите унутрашњост меком крпом.

Уклоните остатке са дна рерне.

## 12.5 Подсетник за чишћење

Пећница вас подсећа када да је очистите помоћу пиролитичког чишћења.

трепери на дисплеју 5 сек након сваког интервала кувања.

Да бисте искључили подсетник, уђите у Мени и изаберите опције Подешавања, Подсетник за чишћење.

## 12.6 Како да скинете и монтирате: Врата

Врата пећнице имају три стаклене плоче. Врата пећнице и унутрашње стаклене плоче можете да уклоните да бисте их очистили. Пре него што уклоните стаклене плоче прочитајте цело упутство „Уклањање и постављање врата”.

### ОПРЕЗ

Немојте да рерну уређај без стаклених плоча.

**Корак 1** Потпуно отворите врата и ухватите обе шарке.

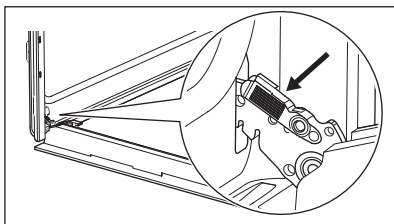

**Корак 2** Подигните и повуците бравице док не кликну.

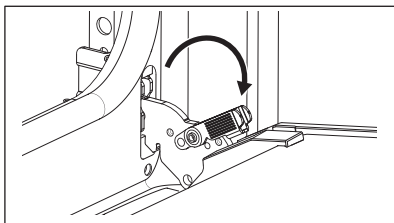

**Корак 3** Затворите врата пећнице до пола, до првог отвореног положаја. Затим подигните и повуците да бисте уклонили врата из лежишта.

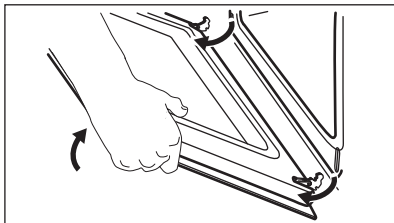

**Корак 4** Врата поставите на меку крпу на стабилној површини.

**Корак 5** Притисните оквир врата (B) са обе стране горње ивице ка унутра да бисте отпустили стезну заптивку.

**Корак 6** Повуците оквир врата напред да бисте га уклонили.

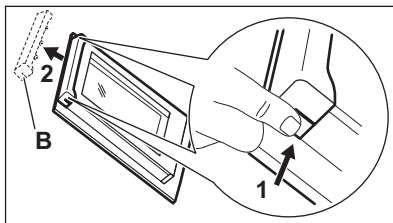

**Корак 7** Ухватите стаклене плоче за горњу ивицу и пажљиво извучите једну по једну. Почните од горње плоче. Уверите се да су стаклене плоче исклизнуле до краја из носача.

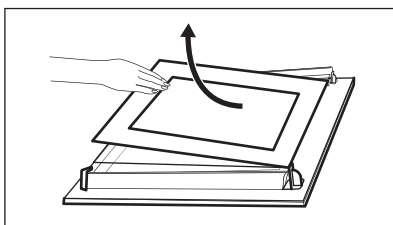

**Корак 8** Очистите стаклену плочу водом и сапуницом. Пажљиво осушите стаклене плоче. Не перите стаклене плоче у машини за прање судова.

**Корак 9** Након чишћења, угрејте стаклене плоче и врата пећнице.

Ако су врата исправно постављена, чућете клик приликом затварања бравица.

Водите рачуна да стаклене плоче (А и В) вратите одговарајућим редоследом. Потражите симбол / одштампану зону на бочној страни стаклене плоче, јер свака стаклена плоча изгледа другачије да би олакшала демонтажу и монтажу. Када се исправно постави, оквир врата кликне. Проверите да ли сте средњу стаклену плочу правилно поставили на лежишта.

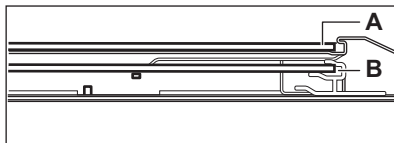
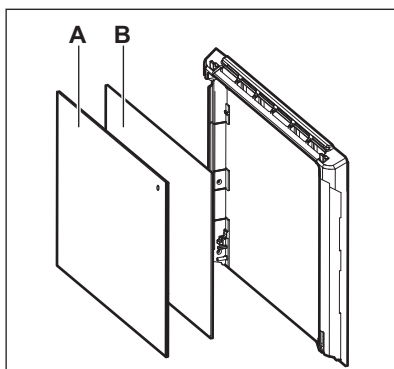

## 12.7 Како да замените: Лампица

### УПОЗОРЕЊЕ!

Ризик од струјног удара.  
Лампица може бити врућа.

Халогену лампу увек држите умотану у крпу како бисте спречили сагоревање остатака масноће на лампи.

### Пре замене лампице:

Корак 1	Корак 2	Корак 3
Искључите рерну. Сачекајте да се рерна охлади.	Искључите утикач кабла за напајање рерне из мрежне утичнице.	Дно унутрашњости рерне прекријте крпом.

## Задња сијалица

<b>Корак 1</b>	Окрените стаклени поклопац да бисте га уклонили.
<b>Корак 2</b>	Очистите стаклени поклопац.
<b>Корак 3</b>	Замените сијалицу одговарајућом сијалицом која је отпорна на температуре до 300 °С.
<b>Корак 4</b>	Поставите стаклени поклопац.

## 13. РЕШАВАЊЕ ПРОБЛЕМА

### УПОЗОРЕЊЕ!

Погледајте поглавља о безбедности.

### 13.1 Шта учинити ако...

У свим случајевима који нису обухваћени овом табелом, контактирајте са овлашћеним сервисним центром.

Апарат се не укључује или не загрева	
Проблем	Проверите...
Не можете да укључите или користите уређај.	Уређај није правилно прикључен на електричну мрежу.
Уређај се не загрева.	Функција аутоматског искључивања је деактивирана.
Уређај се не загрева.	Врата уређаја су затворена.
Уређај се не загрева.	Осигурач није прегорео.
Уређај се не загрева.	Брава је искључена.
Компоненте	
Проблем	Проверите...



Компоненте	
Лампица је искључена.	Влажно печење уз вентилатор – је укључен.
Лампа не ради.	Лампица је прегорела.
Температурни сензор не ради.	Утикач Температурни сензор је потпуно убачен у утичницу.

Шифре грешке	
Дисплеј приказује...	Проверите...
Err C2	Уклонили сте утикач Температурни сензор из утичнице.
Err C3	Врата уређаја су затворена или закључавање врата није покварено.
Err F102	Врата уређаја су затворена.
Err F102	Закључавање врата није покварено.
00:00	Дошло је до нестанка струје. Подесите доба дана.
Ако се на дисплеју прикаже код грешке који није у овој табели, искључите и укључите кућни осигурач да бисте поново покренули уређај. Ако се код грешке поново појави, обратите се овлашћеном сервисном центру.	

Чишћење	
Проблем	Проверите...
Цурење воде из удубљења у унутрашњости.	У удубљењу у унутрашњости има превише воде.

## 13.2 Подаци о сервисирању

Уколико не можете сами да пронађете решење проблема, обратите се продавцу или овлашћеном сервисном центру.

Подаци потребни сервисном центру налазе се на плочици са техничким карактеристикама. Плочица са техничким карактеристикама налази се на предњој страни оквира унутрашњости апарата. Немојте уклањати плочицу са техничким карактеристикама из унутрашњости апарата.

Препоручујемо вам да овде запишете податке:	
Модел (MOD.)	.....
Број производа (PNC)	.....
Серијски број (S.N.)	.....

## 14. ТЕХНИЧКИ ПОДАЦИ

### 14.1 Технички подаци

Напон	220 - 240 V
Фреквенција	50 - 60 Hz

## 15. ЕНЕРГЕТСКА ЕФИКАСНОСТ

### 15.1 Информације о производу и лист са информацијама о производу у складу са прописима ЕУ о еко-дизајну и означању енергетске ефикасности

Назив добављача	Electrolux	
Идентификација модела	EOD6P77X 949499846 EOD6P77Z 949499847 KODDP77X 949499845	
Индекс енергетске ефикасности	81.2	
Класа енергетске ефикасности	A+	
Потрошња енергије са стандардним пуњењем, уобичајен режим	0.93kWh/циклусу	
Потрошња енергије са стандардним пуњењем, режим са форсирањем вентилатора	0.69kWh/циклусу	
Број шупљина у рерни	1	
Извор топлоте	Електрична струја	
Јачина звука	72l	
Тип рерне	Уградна рерна	
Маса	EOD6P77X	33.0kg
	EOD6P77Z	33.0kg
	KODDP77X	32.8kg

IEC/EN 60350-1 – Електрични уређаји за кување у домаћинству – Део 1: Шпорети, рерне, рерне на пару и грилови – поступци за мерење учинка.

### 15.2 Уштеда енергије



Овај уређај садржи неке функције које вам помажу да уштедите електричну енергију током свакодневне припреме хране.

Уверите се да су врата апарата затворена када апарат ради. Не отварајте врата апарата сувише често током кувања. Одржавајте заптивку врата чистом и постарајте се да буде добро причвршћена на свом месту.

Користите метално посуђе за кување да бисте повећали уштеду енергије.

Кад је то могуће, немојте да загревате пећницу пре кувања.

Правите што краће размаке између печења када истовремено припремате неколико јела.

### Кување са вентилатором

Када је могуће, користите функције кувања са вентилатором да бисте уштедели енергију.

### Преостала топлота

Вентилатор и лампица настављају да раде. Када искључите апарат, дисплеј приказује преосталу топлоту. Можете да користите ту топлоту како бисте храну одржали топлим.

Када кување траје дуже од 30 мин., смањите температуру апарата на минимум 3–10 минута пре краја кувања. Кување ће се наставити користећи преосталу топлоту у апарату.

Користите преосталу топлоту за загревање друге хране.

### Одржавање хране топлим

Изаберите најниже могуће подешавање температуре да бисте помоћу преостале топлоте одржали топлоту оброка. На дисплеју се приказује индикатор преостале топлоте или температура.

### Кување са искљученом лампицом

Искључите лампицу током кувања. Укључите је само када вам је потребна.

### Влажно печење уз вентилатор

Функција је предвиђена за уштеду енергије током кувања.

Када користите ову функцију, лампица се аутоматски искључује након 30 сек. Можете поново да упалите лампицу, али ће ова активност смањити очекивану уштеду енергије.

## 16. СТРУКТУРА МЕНИЈА

### 16.1 Мени

Корак 1	Корак 2	Корак 3	Корак 4	Корак 5
				
 – изаберите за улаз у Мени.	Изаберите опцију из структуре Мени и притисните <b>ОК</b> .	Изаберите подешавање.	<b>ОК</b> – притисните да бисте потврдили подешавања.	Прилагодите вредност и притисните <b>ОК</b> .

Окрените дугме функције загревања на положај за искључивање да бисте изашли из Мени.

### Мени структура

Потпомогнута припрема 

Чишћење 

Подешавања 

### Подешавања

01	Доба дана	Промени	02	Осветљеност дисплеја	1 - 5
03	Звукови тастера	1 – Звучни сигнал 2 – Клик 3 – Звук је искључен	04	Јачина звучног сигнала	1 - 4

## Подешавања

05	Температурни сензор Радња	1 – Аларм и за-сутавања 2 – Аларм	06	Тајмер током рада	Укључи/Искључи
07	Светло	Укључи/ Искључи	08	Брзо загревање	Укључи/Искључи
09	Подсетник за чишћење	Укључи/ Искључи	10	Демо режим	Активациони код: 2468
11	Верзија софтвера	Провера	12	Поништи сва подеша-вања	Да/Не

## 17. ЕКОЛОШКА ПИТАЊА

Рециклирајте материјале са симболом . Паковање одложите у одговарајуће контејнере ради рециклирања. Помозите у заштити животне средине и људског здравља као и у рециклирању отпадног материјала од електронских и електричних

уређаја. Уређаје обележене симболом  немојте бацати заједно са смећем. Производ вратите у локални центар за рециклирање или се обратите општинској канцеларији.

# Vitajte vo svete Electrolux! Ďakujeme Vám, že ste si vybrali náš spotrebič.



V našej snahe o trvalú udržateľnosť znižujeme spotrebu papiera, a preto poskytujeme celé návody na obsluhu online. Získajte prístup k vášmu celému návodu na obsluhu na stránke [electrolux.com/manuals](http://electrolux.com/manuals)



Získajte rady ohľadom používania, brožúry, návody na riešenie problémov a informácie o údržbe a opravách na stránke [electrolux.com/support](http://electrolux.com/support)



Stiahnite si aplikáciu **My Electrolux Kitchen** pre viac receptov, užitočných tipov a návodov na riešenie problémov.



Vyhradzujeme si právo na zmeny bez predchádzajúceho upozornenia.

## OBSAH

1. BEZPEČNOSTNÉ INFORMÁCIE.....	413
2. BEZPEČNOSTNÉ POKYNY.....	415
3. INŠTALÁCIA.....	419
4. POPIS VÝROBKU.....	420
5. OVLÁDACÍ PANEL.....	420
6. PRED PRVÝM POUŽITÍM.....	421
7. KAŽDODENNÉ POUŽÍVANIE.....	422
8. ČASOVÉ FUNKCIE.....	428
9. POUŽÍVANIE PRÍSLUŠENSTVA.....	429
10. DOPLNKOVÉ FUNKCIE.....	431
11. TIPY A RADY.....	432
12. OŠETROVANIE A ČISTENIE.....	435
13. RIEŠENIE PROBLÉMOV.....	440
14. TECHNICKÉ ÚDAJE.....	441
15. ENERGETICKÁ ÚČINNOSŤ.....	441
16. ŠTRUKTÚRA PONUKY.....	442
17. OCHRANA ŽIVOTNÉHO PROSTREDIA.....	443

## 1. ⚠ BEZPEČNOSTNÉ INFORMÁCIE

Pred inštaláciou a používaním spotrebiča si pozorne prečítajte priložený návod na používanie. Výrobca nezodpovedá za zranenia ani za škody spôsobené nesprávnou montážou alebo používaním. Tieto pokyny uskladnite na bezpečnom a prístupnom mieste, aby ste do nich mohli v budúcnosti nahliadnuť.

## 1.1 Bezpečnosť detí a zraniteľných osôb

- Tento spotrebič smú používať deti staršie ako 8 rokov a osoby so zníženou fyzickou, zmyslovou alebo psychickou spôsobilosťou alebo nedostatkom skúseností a znalostí, iba ak sú pod dozorom zodpovednej osoby alebo ak boli zodpovednou osobou poučené o bezpečnom používaní spotrebiča a rozumejú prípadným rizikám. Deti do 8 rokov a osoby s vysokou mierou postihnutia nesmú mať prístup k spotrebiču, pokiaľ nie sú pod nepretržitým dozorom.
- Deti by mali byť pod dozorom, aby sa zabezpečilo, že sa so spotrebičom nebudú hrať.
- Obaly vždy uschovajte mimo dosah detí a náležite ich zlikvidujte.
- **UPOZORNENIE:** Spotrebič a jeho prístupné časti sa počas používania môžu značne zahriať. Nedovoľte deťom ani domácim zvieratám priblížiť sa k spotrebiču počas prevádzky alebo keď sa ochladzuje.
- Ak má spotrebič detskú poistku, mala by byť zapnutá.
- Deti nesmú spotrebič bez dozoru čistiť ani vykonávať žiadnu údržbu na spotrebiči.

## 1.2 Všeobecná bezpečnosť

- Tento spotrebič je určený iba na prípravu jedál.
- Tento spotrebič je určený na jedno použitie v domácnosti v interiéri.
- Tento spotrebič sa môže používať v kanceláriách, hotelových hosťovských izbách, izbách s posteľou a raňajkami, v domovoch poľnohospodárskych hostí a iných podobných ubytovacích zariadeniach, ak takéto používanie nepresiahne (priemerné) úrovne používania v domácnosti.
- Nainštalovať tento spotrebič a vymeniť kábel smie iba na to kvalifikovaná osoba.
- Spotrebič nepoužívajte pred jeho nainštalovaním do nábytku určeného na zabudovanie.
- Pred akoukoľvek údržbou opojte spotrebič od elektrickej siete.

- Ak je poškodený elektrický napájací kábel, musí ho vymeniť výrobca, jeho autorizované servisné stredisko alebo kvalifikovaná osoba, aby sa predišlo ohrozeniu elektrickým prúdom.
- **UPOZORNENIE:** Uistite sa, že je pred výmenou osvetlenia spotrebič vypnutý, aby ste sa vyhli riziku elektrického šoku.
- **UPOZORNENIE:** Spotrebič a jeho prístupné časti sa počas používania môžu značne zahriať. Dávajte pozor, aby ste sa nedotkli ohrevných článkov alebo povrchu dutiny spotrebiča.
- Vždy používajte na vyberanie a vkladanie príslušenstva alebo riadu kuchynské rukavice.
- Pri vyberaní zasúvacej lišty najskôr potiahnite jej prednú časť a potom zadnú časť smerom od bočných stien spotrebiča. Zasúvacie lišty nainštalujte v opačnom poradí.
- Na čistenie spotrebiča nepoužívajte parné čističe.
- Na čistenie skla dvierok nepoužívajte abrazívne prostriedky ani ostré kovové škrabky, pretože by mohli poškrabať povrch, čo môže spôsobiť rozbitie skla.
- Pred čistením pyrolýzou vyberte z vnútra spotrebiča všetko príslušenstvo a odstráňte nadmerné usadeniny/rozliate nečistoty.

## 2. BEZPEČNOSTNÉ POKYNY

### 2.1 Montáž

#### **VAROVANIE!**

Tento spotrebič smie nainštalovať iba kvalifikovaná osoba.

- Odstráňte všetky obaly.
- Poškodený spotrebič neinštalujte ani nepoužívajte.
- Dodržiavajte pokyny na inštaláciu dodané so spotrebičom.
- Vždy dávajte pozor, ak presúvate spotrebič, pretože je ťažký. Vždy používajte ochranné rukavice a uzavretú obuv.
- Spotrebič neťahajte za rukoväť.
- Spotrebič nainštalujte na bezpečné a vhodné miesto, ktoré spĺňa požiadavky na inštaláciu.
- Dodržiavajte požadovanú minimálnu vzdialenosť od iných spotrebičov a nábytku.
- Pred namontovaním spotrebiča skontrolujte, či sa dvierka spotrebiča otvárajú bez odporu.
- Spotrebič je vybavený elektrickým systémom chladenia. Ten musí byť napájaný z elektrickej siete.

Minimálna výška kuchynskej skrinky (minimálna výška skrinky pod pracovnou doskou)	590 (600) mm
Šírka kuchynskej skrinky	560 mm
Hĺbka kuchynskej skrinky	550 (550) mm
Výška prednej časti spotrebiča	594 mm
Výška zadnej časti spotrebiča	576 mm
Šírka prednej časti spotrebiča	595 mm
Šírka zadnej časti spotrebiča	559 mm
Hĺbka spotrebiča	569 mm
Hĺbka zabudovaného spotrebiča	548 mm
Hĺbka s otvorenými dvierkami	1022 mm
Minimálna veľkosť vetracieho otvoru. Otvor umiestnený na spodnej zadnej strane	560x200 mm
Dĺžka napájacieho kábla. Kábel sa nachádza v pravom rohu na zadnej strane	1500 mm
Montážne skrutky	4x25 mm

## 2.2 Zapojenie do elektrickej siete

### VAROVANIE!

Nebezpečenstvo požiaru a zásahu elektrickým prúdom.

- Všetky elektrické zapojenia by mal vykonať kvalifikovaný elektroinštalatér.
- Spotrebič musí byť uzemnený.
- Uistite sa, že parametre na typovom štítku sú kompatibilné s elektrickým napätím zdroja napájania.
- Vždy používajte správne nainštalovanú zásuvku odolnú proti nárazom.
- Nepoužívajte viaczásuvkové adaptéry ani predĺžovacie káble.
- Uistite sa, že zástrčka a prívodný elektrický kábel nie sú poškodené. Ak prívodný elektrický kábel spotrebiča treba vymeniť, túto operáciu smie urobiť iba

pracovník autorizovaného servisného strediska.

- Nedovoľte, aby sa napájacie elektrické káble dotkli alebo dostali do blízkosti dvierok spotrebiča alebo výklenku pod spotrebičom najmä vtedy, keď sú dvierka horúce.
- Zariadenie na ochranu pred dotykom elektrických častí pod napätím a izolovaných častí treba namontovať tak, aby sa nedalo odstrániť bez nástrojov.
- Sieťovú zástrčku pripojte do sieťovej zásuvky až po dokončení inštalácie. Po inštalácii sa uistite, že máte prístup k sieťovej zástrčke.
- Ak je sieťová zásuvka uvoľnená, nezapájajte do nej sieťovú zástrčku.
- Spotrebič neodpájajte ťahaním za napájací kábel. Vždy ťahajte za sieťovú zástrčku.
- Použite iba správne odpájacie zariadenia: ochranné ističe alebo poistky (skrutkovacie poistky treba vybrať z držiaka), uzemnenia a stýkače.
- Elektrická sieť v domácnosti musí mať odpájacie zariadenie, ktoré umožní odpojenie spotrebiča od elektrickej siete na všetkých póloch. Vzdialenosť kontaktov odpájacieho zariadenia musí byť minimálne 3 mm.
- Skôr ako zapojíte sieťovú zástrčku do sieťovej zásuvky, úplne zavrite dvierka spotrebiča.
- Tento spotrebič sa dodáva s napájacou zástrčkou a napájacím káblom.

### Typy káblov použiteľných na inštaláciu alebo výmenu pre Európu:

H07 RN-F, H05 RN-F, H05 RRF, H05 VV-F, H05 V2V-F (T90), H05 BB-F

Informácie o káblvej časti nájdete na typovom štítku. Pozrite si aj tabuľku:

Celkový výkon (W)	Časť kábla (mm <sup>2</sup> )
maximum 1 380	3x0.75
maximum 2 300	3x1
maximum 3 680	3x1.5

Uzemňovací kábel (zelený/žltý kábel) musí byť o 2 cm dlhší ako hnedý fázový a modrý nulový kábel



## 2.3 Použitie

### **VAROVANIE!**

Hrozí nebezpečenstvo poranenia, popálenín, zásahu elektrickým prúdom alebo výbuchu.

- Nemeňte technické parametre tohto spotrebiča.
- Uistite sa, že nie sú otvory vetrania zablokované.
- Spotrebič počas prevádzky nenechávajte bez dozoru.
- Spotrebič po každom použití vypnite.
- Pri otváraní dvierok spotrebiča počas jeho prevádzky buďte opatrní. Môže z neho uniknúť horúci vzduch.
- Spotrebič neobsluhujte s mokrymi rukami alebo keď je v kontakte s vodou.
- Na otvorené dvierka nevyvíjajte tlak.
- Spotrebič nepoužívajte ako pracovný alebo skladovací povrch.
- Dvierka spotrebiča otvárajte opatrne. Používanie prísad s alkoholom môže spôsobiť zmiešanie alkoholu a vzduchu.
- Pri otváraní dvierok zabráňte kontaktu iskier alebo otvoreného plameňa so spotrebičom.
- Horľavé látky ani predmety, ktoré sú nasiaknuté horľavými látkami, nekladte do spotrebiča, do jeho blízkosti ani naň.

### **VAROVANIE!**

Hrozí nebezpečenstvo poškodenia spotrebiča.

- Aby sa predišlo škode alebo zmene farby povrchovej úpravy:
  - Nedávajte priamo do spodnej časti spotrebiča riad alebo iné objekty.
  - Nedávajte priamo na dno dutiny spotrebiča alobal.
  - Nedávajte priamo do horúceho spotrebiča vodu.
  - Po ukončení prípravy pokrmu v rúre nenechávajte vlhký riad ani potraviny.
  - Pri odstraňovaní alebo inštalácii príslušenstva buďte opatrní.
- Zmena farby smaltu alebo ušlachtelej ocele nemá žiadny vplyv na výkon spotrebiča.
- Na vlhké koláče použite hlboký pekáč. Ovocné šťavy spôsobujú škvrny, ktoré môžu byť trvalé.

- Pri varení musia byť dvierka spotrebiča vždy zatvorené.
- Pri inštalácii spotrebiča za nábytkový panel (napr. dvere) zabezpečte, aby dvere neboli počas prevádzky spotrebiča nikdy zatvorené. Za zatvoreným nábytkovým panelom sa môže vytvoriť teplo a vlhkosť a môžu spôsobiť následné poškodenie spotrebiča, nábytku alebo podlahy. Nábytkový panel nezatvárajte, kým spotrebič po použití úplne nevychladne.

## 2.4 Starostlivosť a čistenie

### **VAROVANIE!**

Hrozí nebezpečenstvo poranenia, požiaru alebo poškodenia spotrebiča.

- Pred vykonávaním údržby spotrebič vypnite a vytiahnite jeho zástrčku zo sieťovej zásuvky.
- Skontrolujte, či je spotrebič studený. Existuje riziko, že sklenené panely môžu prasknúť!
- Ak sú sklenené panely dvierok poškodené, bezodkladne ich nechajte vymeniť. Obráťte sa na autorizované servisné stredisko.
- Pri vyberaní dvierok zo spotrebiča postupujte opatrne. Dvierka sú ťažké!
- Spotrebič pravidelne čistite, aby ste predišli znehodnoteniu povrchového materiálu.
- Spotrebič čistite vlhkou mäkkou handričkou. Používajte iba neutrálne saponáty. Nepoužívajte abrazívne výrobky, špongie s abrazívnou vrstvou, rozpúšťadlá ani kovové predmety.
- Ak používate sprej na čistenie rúr, dodržiavajte bezpečnostné pokyny na jeho obale.

## 2.5 Čistenie pyrolýzou

### **VAROVANIE!**

Hrozí nebezpečenstvo poranenia / požiaru / chemických emisií (výparov) v pyrolytickom režime.

- Pred vykonaním čistenia pyrolýzou a prvým predhriatím odstráňte z rúry:
  - akékoľvek zostatky jedla, oleja alebo pozostatky/usadeniny mastnoty,

- všetky vyberateľné predmety (vrátane roštov, bočných mriežok a pod., dodávané so spotrebičom), najmä hrnce, panvice, plechy, kuchynské pomôcky s nelepivou povrchovou úpravou a pod.
- Dôkladne si prečítajte všetky pokyny pre čistenie pyrolýzou.
- Keď je spustené čistenie pyrolýzou, nepúšťajte nepľočeté osoby k spotrebiču. Spotrebič sa veľmi zohreje a z predných ochladzovacích výduchov vychádza horúci vzduch.
- Čistenie pyrolýzou je operácia pri vysokej teplote, pri ktorej sa môžu vylučovať výpary zo zvyškov po varení a konštrukčných materiálov, preto sa zákazníkom odporúča:
  - počas a po každom čistení pyrolýzou zabezpečte dostatočné vetranie.
  - počas a po úvodnom predhriatí zabezpečte dobré vetranie.
- Počas a po čistení pyrolýzou nelejte ani neaplikujte na dvierka rúry vodu, aby ste nepoškodili sklenené panely.
- Opísané výpary, ktoré sa uvoľňujú zo všetkých pyrolytických rúr/zvyškov po varení, nie sú škodlivé pre ľudí vrátane detí ani ľudí so zdravotnými problémami.
- Počas a po čistení pyrolýzou a počas prvého predhriatia udržiavajte domáce zvieratá mimo dosahu spotrebiča. Malé domáce zvieratá (najmä vtáky a plazy) môžu byť veľmi citlivé na zmeny teploty a vypúšťané výpary.
- Nelepipé povrchové úpravy na hrncoch, panviciach, plechoch, kuchynských pomôckach atď. sa môžu poškodiť pri vysokých teplotách prevádzky čistenia pyrolýzou všetkých pyrolytických rúr a môžu byť zdrojom nízkeho množstva škodlivých výparov.

## 2.6 Vnútrné osvetlenie

### **VAROVANIE!**

Hrozí nebezpečenstvo zásahu elektrickým prúdom.

- Informácie o žiarovke/žiarovkách vnútri tohto výrobku a náhradných dieloch osvetlenia, ktoré sa predávajú samostatne: Tieto žiarovky sú navrhnuté tak, aby odolali extrémnym podmienkam v domácich spotrebičoch, ako napr. teplota, vibrácie, vlhkosť, alebo slúžia ako ukazovatele prevádzkového stavu spotrebiča. Nie sú určené na používanie iným spôsobom a nie sú vhodné na osvetlenie priestorov v domácnosti.
- Tento výrobok obsahuje svetelný zdroj triedy energetickej účinnosti G.
- Používajte iba žiarovky s rovnakými technickými parametrami .

## 2.7 Servis

- Ak treba dať spotrebič opraviť, obráťte sa na autorizované servisné stredisko.
- Používajte iba originálne náhradné diely.

## 2.8 Likvidácia

### **VAROVANIE!**

Hrozí nebezpečenstvo poranenia alebo udusenía.

- O likvidácii spotrebiča sa informujte na mestskom alebo obecnom úrade.
- Spotrebič odpojte od elektrickej siete.
- Prívodný elektrický kábel odrežte blízko pri spotrebiči a zlikvidujte ho.
- Odstráňte západku dvierok, aby ste zabránili uviaznutiu alebo domácich zvierat v spotrebiči.

### 3. INŠTALÁCIA

#### **VAROVANIE!**

Pozrite si kapitoly ohľadne bezpečnosti.

#### 3.1 Zabudovanie



[www.youtube.com/electrolux](http://www.youtube.com/electrolux)  
[www.youtube.com/aeg](http://www.youtube.com/aeg)

How to install your AEG/Electrolux  
Oven - Column installation

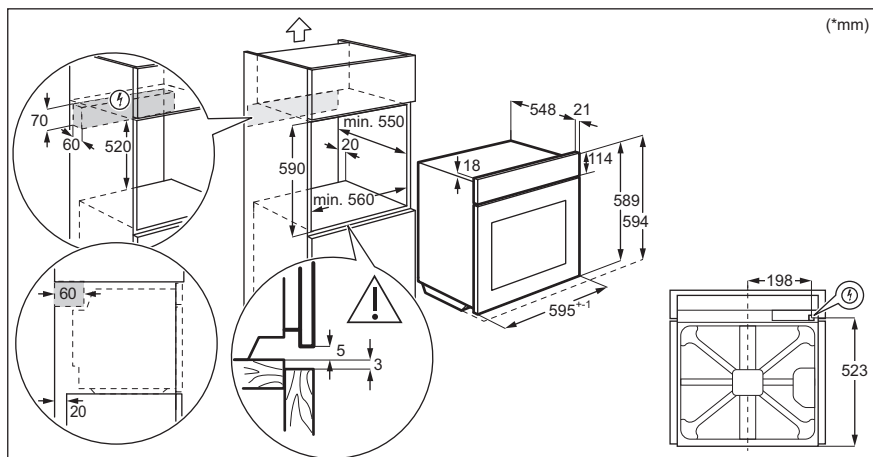
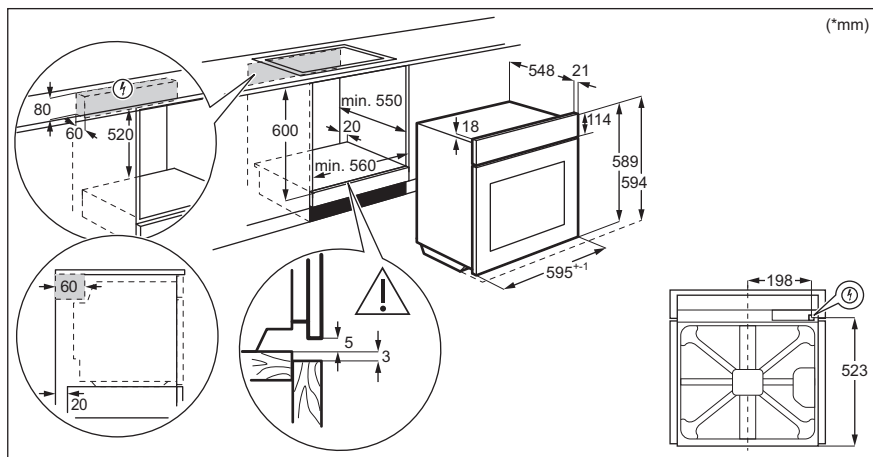

## 3.2 Upevnenie rúry k linke

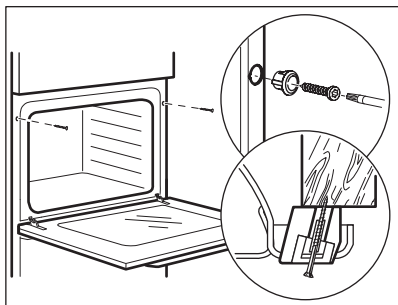

## 4. POPIS VÝROBKU

### 4.1 Všeobecný prehľad

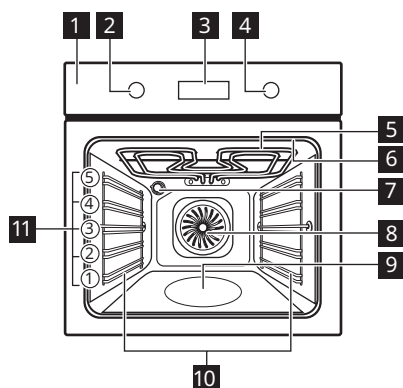

- 1 Ovládací panel
- 2 Ovládač funkcií ohrevu
- 3 Displej
- 4 Otočný ovládač
- 5 Ohrevný prvok
- 6 Zásuvka pre teplotnú sondu
- 7 Osvetlenie
- 8 Ventilátor
- 9 Reliéf dutiny
- 10 Zasúvací lišta, odstrániteľná
- 11 Úroveň roštu v rúre

### 4.2 Príslušenstvo

- **Drôtený rošt**  
Pre kuchynský riad, koláčové formy, nádoby na pečenie.
- **Plech na pečenie**  
Pre koláče a piškótové koláče.
- **Hlboký pekáč**

- Na pečenie alebo ako pekáč na zber tuku.
- **Teplotná sonda**  
Na meranie toho, ako sa jedlo pripravuje.
- **Teleskopické lišty**  
S teleskopickými lištami môžete ľahšie vsunúť a vybrať rošty.





## 5. OVLÁDACÍ PANEL

### 5.1 Zasúvacie ovládače

Ak chcete spotrebič použiť, stlačte ovládač. Ovládač sa vysunie.

## 5.2 Prehľad ovládacieho panela

Výberom funkcie ohrevu zapnete spotrebič. Ak chcete spotrebič vypnúť, otočte ovládač funkcií ohrevu do polohy Vyp.

				OK
Časovač	Rýchle zohrievanie	Osvetlenie rúry	Teplotná sonda	Potvrďte nastavenia



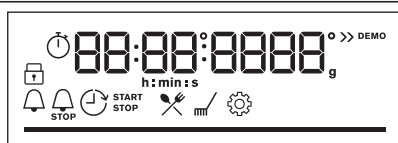

## 5.3 Displej







Displej s kľúčovými funkciami.

### Ukazovatele na displeji

#### Základné ukazovatele

				
Blokovanie	Sprievodca pečením	Čistenie	Nastavenia	Rýchle zohrievanie

#### Ukazovatele časovača

			
Časomer	Koniec	Odklad nastavenia času	Časovač

**Lišta priebehu** – pre teplotu alebo čas. Keď spotrebič dosiahne nastavenú teplotu, čiarový ukazovateľ bude úplne červený.

Ukazovateľ pečenia s parou



Teplotná sonda ukazovateľ



## 6. PRED PRVÝM POUŽITÍM

### VAROVANIE!

Pozrite si kapitoly ohľadne bezpečnosti.

## 6.1 Prvé čistenie

**Pred prvým použitím vyčistite prázdny spotrebič a nastavte čas:**



**00:00**

Nastavte čas. Stlačte tlačidlo: **OK**.

## 6.2 Počiatkový predohrev

Pred prvým použitím predhrejete prázdnu rúru.

**Krok č. 1** Vyberte z rúry vyberateľné zasúvacie lišty a všetko príslušenstvo.

**Krok č. 2** Nastavte maximálnu teplotu pre funkciu:   
Rúru nechajte spustenú jednu h.

**Krok č. 3** Nastavte maximálnu teplotu pre funkciu:   
Rúru nechajte spustenú 15 min.

 Rúra môže počas predohrevu produkovať zápach a dym. Skontrolujte, či je miestnosť vetraná.

## 7. KAŽDODENNÉ POUŽÍVANIE

### **VAROVANIE!**

Pozrite si kapitoly ohľadne bezpečnosti.

### 7.1 Nastavenie: Funkcie ohrevu

**Krok č. 1** Otočte ovládač funkcií ohrevu a vyberte funkciu ohrevu.

**Krok č. 2** Otočením ovládača nastavte teplotu.

 – stlačením a podržaním zapnete funkciu: Rýchle zohrievanie. Je k dispozícii pre niektoré funkcie rúry.

### Pečenie s parou

Skontrolujte, či je rúra studená.

**Krok č. 1**

**Krok č. 2**

**Krok č. 3**

**Krok č. 4**

## Pečenie s parou

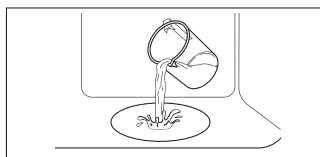

Prázdnu rúru predhrievajte 10 minút, aby sa vytvorila vlhkosť. Vložte jedlo do rúry.

Priehlbnu dutinu rúry naplňte vodou z vodu-  
vodu.

Zvoľte funkciu  
ohrevu parou.

Nastavte teplotu.

**i** Maximálna kapacita priehlbny dutiny je 250 ml. Priehlbnu dutinu rúry nenaplňajte vodou počas pečenia, ani keď je rúra horúca.

## Po skončení pečenia s parou:

### Krok č. 1

rúru vypnete otočením ovládača  
funkcií ohrevu do polohy Vyp.

### Krok č. 2

Dvierka opatrne otvorte. Uvoľnená vlh-  
kosť môže spôsobiť popáleniny.

### Krok č. 3

Skontrolujte, či je rúra studená.  
Odstráňte zvyškovú vodu z priehl-  
biny dutiny rúry.

## 7.2 Funkcie ohrevu

### Funkcia ohrevu

### Aplikácia



Na pečenie na 3 úrovniach súčasne a na sušenie potravín. Teplotu v rúre nastavte o 20 – 40 °C nižšie ako pre Tradičné pečenie.

#### Teplovzdušné Pečenie



Na pečenie a opekanie na jednej úrovni roštu.

#### Tradičné pečenie



Na pridanie vlhkosti počas prípravy jedál. Na získanie správnej farby a chrumkavej kôrky počas pečenia. Na zvýšenie šťavnatosti počas opätovného zohrievania. Na zaváranie ovocia a zeleniny.

#### SteamBake



Na prípravu pizze. Na intenzívnejšie zhnednutie povrchu a chrumkavý korpus.

#### Pizza







Na pečenie koláčov s chrumkavým korpusom a na zaváranie potravín.

#### Dolný ohrev



Na prípravu chrumkavých polotovarov (napr. zemiakových hranolčekov, amerických zemiakov alebo jarných závitkov).

#### Mrazené pokrmy

Funkcia ohrevu	Aplikácia
 <b>Vlhký horúci vzduch</b>	Táto funkcia je určená na úsporu energie počas prípravy jedál. Keď použijete túto funkciu, teplota v dutine sa môže líšiť od nastavenej teploty. Použije sa zvyškové teplo. Výkon ohrevu môže byť znížený. Viac informácií nájdete v kapitole „Každodenné používanie“, poznámky k: Vlhký horúci vzduch.
 <b>Gril</b>	Na grilovanie tenkých kúskov jedla a na prípravu hriankov.
 <b>Turbo gril</b>	Na pečenie veľkých kusov mäsa alebo hydiny s kosťami na jednej úrovni. Na gratinovanie a zapekanie.
 <b>Ponuka</b>	Vstup do ponuky: Sprievodca pečením, Čistenie, Nastavenia.

### 7.3 Poznámky k funkcii: Vlhký horúci vzduch

Táto funkcia bola použitá na splnenie požiadaviek triedy energetickej účinnosti a požiadaviek na ekodizajn (podľa predpisov EU 65/2014 a EU 66/2014). Testy podľa normy: IEC/EN 60350-1.

Dvierka rúry majú byť počas pečenia zatvorené, aby nedošlo k prerušeniu funkcie a aby bola zabezpečená čo najefektívnejšia prevádzka rúry.

Keď použijete túto funkciu, osvetlenie sa po 30 sekundách automaticky vypne.

Pokyny ohľadom varenia nájdete v kapitole „Rady a tipy“, časť Vlhký horúci vzduch. Všeobecné odporúčania týkajúce sa úspory energie si pozrite v kapitole „Energetická účinnosť“, časť Úspora energie.

### 7.4 Nastavenie: Sprievodca pečením

Každý pokrm v tejto podponuke má odporúčanú funkciu ohrevu a teplotu. Použite funkciu na rýchlu prípravu jedla s predvolenými nastaveniami. Počas varenia môžete upraviť aj čas a teplotu.

Keď funkcia skončí, skontrolujte, či je pokrm hotový.

#### Na prípravu niektorých pokrmov môžete použiť aj: Úroveň uvarenia pokrmu:

- Teplotná sonda
- Nепреpečený
- Stredne
- Prepečený

Krok č. 1



Krok č. 2



Krok č. 3



P1 - P...

Krok č. 4



OK



Vstúpte do ponuky.

Vyberte položku Sprievodca pečením. Stlačte tlačidlo **OK**.

Vyberte pokrm. Stlačte tlačidlo **OK**.

Vložte pokrm do rúry. Potvrdíte nastavenia.

## 7.5 Sprievodca pečením

### Legenda



Množstvo vody na parnú funkciu.



Pred pečením spotrebič predhrejte.

















### Legenda

































Úroveň roštu.

Na displeji sa zobrazí **P** a číslo jedla, ktoré môžete skontrolovať v tabuľke.

Pokrm	Hmotnosť	Úroveň roštu/prislušenstvo
<b>1</b> Pečené hovädzie, neprepečené		
<b>2</b> Hovädzie pečené, stredne prepečené	1 - 1.5 kg; 4 – 5 cm hrubé kusy	<b>2: plech na pečenie</b> Mäso niekoľko minút smažte na horúcej panvici. Vložte do spotrebiča.
<b>3</b> Hovädzie pečené, prepečené		
<b>4</b> Steak, stredne prepečený	180 - 220 g na kus; 3 cm hrubé plátky	<b>3: nádoba na pečenie na drôtenom rošte</b> Mäso niekoľko minút smažte na horúcej panvici. Vložte do spotrebiča.
<b>5</b> Hovädzie pečené/ duseň (prvotriedne hovädzie rebro, mäso z horného stehna, hrubý bok)	1.5 - 2 kg	<b>2: nádoba na pečenie na drôtenom rošte</b> Mäso niekoľko minút smažte na horúcej panvici. Dolejte tekutinu. Vložte do spotrebiča.
<b>6</b> Hovädzie pečené, neprepečené (pomalé pečenie)		
<b>7</b> Hovädzie pečené, stredne prepečené (pomalé pečenie)	1 - 1.5 kg; 4 – 5 cm hrubé kusy	<b>2: plech na pečenie</b> Použite svoje obľúbené koreniny alebo jednoducho soľ a čerstvo namleté korenie. Mäso niekoľko minút smažte na horúcej panvici. Vložte do spotrebiča.
<b>8</b> Hovädzie pečené, dobre prepečené (pomalé pečenie)		
<b>9</b> Filety, neprepečené (pomalé pečenie)		
<b>10</b> Filety, stredne prepečené (pomalé pečenie)	0,5 – 1,5 kg; 5 – 6 cm hrubé kusy	<b>2: plech na pečenie</b> Použite svoje obľúbené koreniny alebo jednoducho soľ a čerstvo namleté korenie. Mäso niekoľko minút smažte na horúcej panvici. Vložte do spotrebiča.
<b>11</b> Filety, prepečené (pomalé pečenie)		

	Pokrm	Hmotnosť	Úroveň roštu/príslušenstvo
12	Teľacie pečené (napr. plece)	0.8 - 1.5 kg; 4 cm hrubé kusy	 2; nádoba na pečenie na <b>drôtenom rošte</b> Použite svoje obľúbené koreniny. Dolejte tekutinu. Pečte prikryté.
13	Pečená bravčová krkovička alebo plece	1.5 - 2 kg	 2; nádoba na pečenie na <b>drôtenom rošte</b> Po polovici doby prípravy mäso obráťte.
14	Ťahané bravčové (pomalé pečenie)	1.5 - 2 kg	 2; <b>plech na pečenie</b> Použite svoje obľúbené koreniny. Pre rovnomerné opečenie po polovici doby prípravy mäso obráťte.
15	Čerstvé karé	1 - 1.5 kg; 5 - 6 cm hrubé kusy	 2; nádoba na pečenie na <b>drôtenom rošte</b> Použite svoje obľúbené koreniny.
16	Rebierka	2 - 3 kg; použité surové, 2 - 3 cm tenké rebierka	 3; <b>hlboká panvica</b> Dolejte tekutinu tak, aby pokryla dno nádoby. Po polovici doby prípravy mäso obráťte.
17	Jahňacie stehno s kosťami	1.5 - 2 kg; 7 - 9 cm hrubé kusy	 2; nádoba na pečenie na <b>plechu na pečenie</b> Dolejte tekutinu. Po polovici doby prípravy mäso obráťte.
18	Celé kurča	1 - 1.5 kg; čerstvé	 2;  200 ml; nádoba na zapekanie na <b>plechu na pečenie</b> Použite svoje obľúbené koreniny. Pre rovnomerné opečenie po polovici doby prípravy kurča obráťte.
19	Polovička kurčaťa	0.5 - 0.8 kg	 3; <b>plech na pečenie</b> Použite svoje obľúbené koreniny.
20	Kuracie prsia	180 - 200 g na kus	  2; zapekacia nádoba na <b>drôtenom rošte</b> Použite svoje obľúbené koreniny. Mäso niekoľko minút smažte na horúcej panvici.
21	Kuracie stehná, čerstvé	-	 3; <b>plech na pečenie</b> Ak ste kuracie stehná najskôr marinovali, nastavte nižšiu teplotu a pečte ich dlhšie.
22	Celá kačka	2 - 3 kg	 2; nádoba na pečenie na <b>drôtenom rošte</b> Použite svoje obľúbené koreniny. Položte mäso na nádobu na pečenie. Po polovici doby prípravy kačku obráťte.
23	Celá hus	4 - 5 kg	 2; <b>hlboká panvica</b> Použite svoje obľúbené koreniny. Položte mäso na hlboký plech na pečenie. Po polovici doby prípravy hus obráťte.
24	Sekaná	1 kg	 2; <b>drôtený rošt</b> Použite svoje obľúbené koreniny.
25	Celá ryba, grilovaná	0.5 - 1 kg na rybu	 2; <b>plech na pečenie</b> Naplnite rybu maslom a použite svoje obľúbené koreniny a bylinky.

	Pokrm	Hmotnosť	Úroveň roštu/príslušenstvo
26	Rybie filé	-	  3; zapekacia nádoba na <b>drôtenom rošte</b> Použite svoje obľúbené koreniny.
27	Tvarohový koláč	-	 2;  28 cm rozkladacia forma na tortu na <b>drôtenom rošte</b>
28	Jablkový koláč	-	  2;  100 – 150 ml; <b>plech na pečenie</b>
29	Jablková torta	-	 2; okrúhla forma na koláč na <b>drôtenom rošte</b>
30	Jablkový koláč	-	  2;  100 – 150 ml;  22 cm okrúhla forma na koláč na <b>drôtenom rošte</b>
31	Brownies – čok. sušienky	2 kg cesta	 3; <b>hlboká panvica</b>
32	Čokoládové muffiny	-	  2;  100 – 150 ml; plech na muffiny na <b>drôtenom rošte</b>
33	Bochníkový koláč	-	 2; forma na bochník na <b>drôtenom rošte</b>
34	Pečené zemiaky	1 kg	 2; <b>plech na pečenie</b> Na plech na pečenie položte celé zemianky so šupkou.
35	Americké zemiaky	1 kg	 3; <b>plech na pečenie</b> vystlaný papierom na pečenie Použite svoje obľúbené koreniny. Nakrájajte zemiaky na kúsky.
36	Grilovaná miešaná zelenina	1 - 1.5 kg	 3; <b>plech na pečenie</b> vystlaný papierom na pečenie Použite svoje obľúbené koreniny. Zeleninu nakrájajte na kúsky.
37	Krokety, mrazené	0.5 kg	 3; <b>plech na pečenie</b>
38	Hranolčeky, mrazené	0.75 kg	 3; <b>plech na pečenie</b>
39	Mäsové/zeleninové lasagne so suchými plátkami cestovín	1 - 1.5 kg	 2; zapekacia nádoba na <b>drôtenom rošte</b>
40	Zapečené zemiaky (surové zemiaky)	1 - 1.5 kg	 1; zapekacia nádoba na <b>drôtenom rošte</b> Po uplynutí polovice času prípravy pokrm otočte.
41	Čerstvá pizza, tenká	-	  2;  100 ml; <b>plech na pečenie</b> vystlaný papierom na pečenie
42	Čerstvá pizza, hrubá	-	  2; <b>plech na pečenie</b> vystlaný papierom na pečenie
43	Slaný koláč	-	 2; plech na pečenie na <b>drôtenom rošte</b>

	Pokrm	Hmotnosť	Úroveň roštu/príslušenstvo
44	Bageta/ciabatta/biely chlieb	0.8 kg	2;  150 ml; <b>plech na pečenie</b> vystlaný papierom na pečenie Biely chlieb si vyžaduje viac času.
45	Celozrnný/ražný/tmavý celozrnný chlieb vo forme na bochník	1 kg	2;  150 ml; <b>plech na pečenie</b> vystlaný papierom na pečenie/ <b>drôtený rošt</b>

## 8. ČASOVÉ FUNKCIE

### 8.1 Časové funkcie

Funkcia časovača	Aplikácia
 Časomer	Po uplynutí času zaznie zvukový signál.
 Čas prípravy	Po uplynutí času časovača zaznie zvukový signál a funkcia ohrevu sa zastaví.
 Odklad nastavenia času	Odloženie začiatku alebo konca varenia.
 Časovač	Maximálne 23 h 59 min. Táto funkcia nemá vplyv na činnosť rúry. Časovač zapnete a vypnete tak, že zvolíte: Ponuka, Nastavenia.

### 8.2 Ako nastaviť: Časové funkcie

Nastavenie: Presný čas		
Krok č. 1	Krok č. 2	Krok č. 3
Presný čas zmeníte v ponuke voľbou Nastavenia, Presný čas.	Nastavte hodiny.	Stlačte tlačidlo: OK.

## Nastavenie: Časomer

Krok č. 1



Stlačte tlačidlo:

Na displeji sa zobrazí:  
0:00

Krok č. 2



Nastavte funkciu Časomer

Krok č. 3



Stlačte tlačidlo: OK.

Časovač začne ihneď odpočítavať.

## Nastavenie: Čas prípravy

Krok č. 1



Vyberte funkciu ohrevu a nastavte teplotu.

Krok č. 2



Opakovane stlačte:

Na displeji sa zobrazí:  
0:00  
  
STOP

Krok č. 3



Nastavte čas varenia.

Krok č. 4



Stlačte tlačidlo: OK.

Časovač začne ihneď odpočítavať.

## Nastavenie: Odklad nastavenia času

Krok č. 1



Vyberte funkciu ohrevu.

Krok č. 2



Opakovane stlačte:

Krok č. 3



Nastavte čas spustenia.

Krok č. 4



Stlačte tlačidlo: OK.

Na displeji sa zobrazí:  
presný čas  
  
ŠTART

Na displeji sa zobrazí:  
--:--  
  
STOP

Krok č. 5



Nastavte čas skončenia.

Krok č. 6



Stlačte tlačidlo: OK.

Časovač začne odpočítavať v nastavenom čase spustenia.

## 9. POUŽÍVANIE PRÍSLUŠENSTVA

### VAROVANIE!

Pozrite si kapitoly ohľadne bezpečnosti.

### 9.1 Vloženie príslušenstva

Malé zarážky na vrchu zvyšujú bezpečnosť. Tieto odsadenia tiež zabraňujú prevráteniu.

Vysoký okraj okolo roštu zabraňuje zošmyknutiu kuchynského riadu z roštu.

**Drôtený rošt:**

Rošt zasuňte medzi vodiace tyče zasúvacích líšt a uistite sa, že nožičky smerujú nadol.

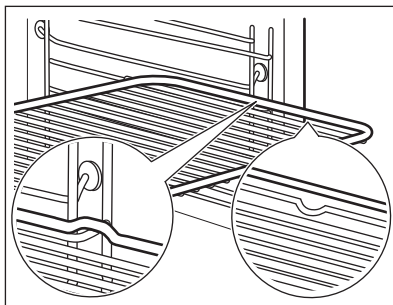
**Plech na pečenie / Hlboký pekáč:**

Plech na pečenie zasuňte medzi vodiace lišty zvolenej úrovne rúry.

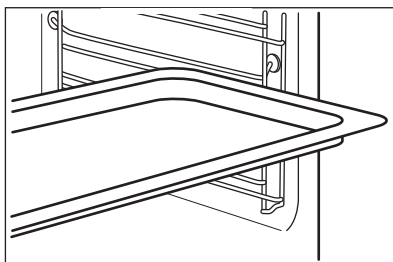
**9.2 Teplotná sonda**

Teplotná sonda – meria teplotu vnútri jedla.

**Nastavujú sa dve teploty:**

°C  
Teplota v rúre.

  
Teplota vo vnútri.

**Pre najlepšie výsledky varenia:**

Prísady by mali mať izbovú teplotu.

Nepoužívajte s tekutými pokrmami.

Počas varenia musí zostať v pokrme.

**9.3 Spôsob používania: Teplotná sonda**

**Krok č. 1** Zapnite rúru.

**Krok č. 2** Nastavte funkciu ohrevu a v prípade potreby zmeňte teplotu rúry.

**Krok č. 3** Vložte: Teplotná sonda.

**Mäso, hydinu a rybu**

**Zapekaciu nádobu**

Vložte špičku Teplotná sonda do stredú mäsa alebo ryby, podľa možnosti do najhrubšej časti. Uistite sa, že minimálne 3/4 Teplotná sonda sú vnútri pokrmu.

Vložte špičku Teplotná sonda presne do stredú zapekacej nádoby. Teplotná sonda má byť počas pečenia stabilne na jednom mieste. Dosiahnete to použitím pevnej prísady. Použite okraj nádoby na pečenie na podopretie silikónovej rukoväti Teplotná sonda. Špička Teplotná sonda by sa nemala dotýkať dna nádoby na pečenie.

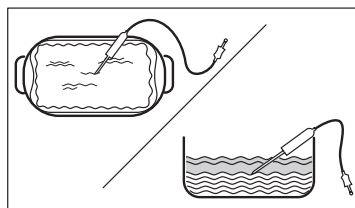
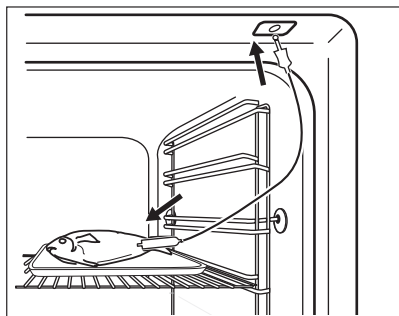

**Krok č. 4** Zasuňte Teplotná sonda do zásuvky v prednej časti rúry.  
Na displeji sa zobrazí aktuálna teplota: Teplotná sonda.

**Krok č. 5** Stlačte , aby ste nastavili teplotu vnútri pokrmu.

**Krok č. 6** OK – stlačením potvrďte.  
Keď dosiahne potravina nastavenú teplotu, zaznie zvukový signál. Môžete si vybrať, či budete v varení pokračovať alebo prestanete, aby bola potravina správne prepečená.

**Krok č. 7** Vytiahnite zástrčku Teplotná sonda zo zásuvky a vyberte pokrm z rúry.

 **VAROVANIE!**

Hrozí nebezpečenstvo popálenia, pretože sa Teplotná sonda zohreje. Pri od-pájání a vyberaní teplotnej sondy z potraviny buďte opatrní.

## 10. DOPLNKOVÉ FUNKCIE

### 10.1 Blokovanie

**Táto funkcia zabraňuje náhodnej zmene funkcie spotrebiča.**

Zapnite ju, keď je spotrebič zapnutý – nastavená príprava pokrmu pokračuje, ovládací panel je zablokovaný.  
Zapnite ju, keď je spotrebič vypnutý – nedá sa zapnúť, ovládací panel je zablokovaný.





 OK – stlačte a podržte, ak chcete zapnúť funkciu.  
Zaznie zvukový signál.

 OK – stlačte a podržte, ak to chcete vypnúť.

  – zablíkajú, keď sa blokovanie zapne.

## 10.2 Automatické vypínanie

Ak pracuje funkcia ohrevu a nezmeníte žiadne nastavenia, z bezpečnostných dôvodov sa spotrebič po určitom čase vypne.

 °C	 (h)
30 - 115	12.5
120 - 195	8.5
200 - 245	5.5



250 – maximum



3

Funkcia automatického vypnutia nebude fungovať pri týchto funkciách: Osvetlenie rúry, Teplotná sonda, Odklad nastavenia času.

## 10.3 Chladiaci ventilátor

Keď je spotrebič v prevádzke, automaticky sa zapne chladiaci ventilátor, aby udržal povrch spotrebiča chladný. Ak spotrebič vypnete, chladiaci ventilátor môže pokračovať v činnosti, kým sa spotrebič neochladí.

## 11. TIPY A RADY

### 11.1 Odporúčania pre varenie







Teploty a časy prípravy jedál uvedené v tabuľkách sú iba orientačné. Závisia od konkrétneho receptu a množstva a kvality použitých prísad.

Váš spotrebič môže pri pečení fungovať inak ako spotrebič, ktorý ste používali doteraz. Rady nižšie zobrazujú odporúčané nastavenia teploty, času pečenia a úrovne v rúre pre konkrétne druhy jedál.





Ak nie je k dispozícii nastavenie pre konkrétny recept, vyhľadajte nastavenie pre podobný recept.

### 11.2 Vlhký horúci vzduch

V záujme čo najlepších výsledkov sa riadte tipmi v tabuľke nižšie.

		 (°C)		 (min)
Sladké pečivo, 16 kusov	plech na pečenie alebo pekáč na zachytávanie tuku	180	2	20 - 30
Pečivo, 9 kusov	plech na pečenie alebo pekáč na zachytávanie tuku	180	2	30 - 40
Pizza, mrazená, 0,35 kg	Drôtený rošt	220	2	10 - 15
Píškótová roláda	plech na pečenie alebo pekáč na zachytávanie tuku	170	2	25 - 35



		 (° C)		 (min)
Brownies – čok. sušienky	plech na pečenie alebo pekáč na zachytávanie tuku	175	3	25 - 30
Nákyp, 6 kusov	keramické zapiekacie formy na drôtenom rošte	200	3	25 - 30
Piškvárový korpus	forma na korpus na drôtenom rošte	180	2	15 - 25
Viktóriin koláč	forma na pečenie na drôtenom rošte	170	2	40 - 50
Pošírovaná ryba, 0,3 kg	plech na pečenie alebo pekáč na zachytávanie tuku	180	3	20 - 25
Celá ryba, 0,2 kg	plech na pečenie alebo pekáč na zachytávanie tuku	180	3	25 - 35
Rybie filé, 0,3 kg	forma na pizzu na drôtenom rošte	180	3	25 - 30
Pošírované mäso, 0,25 kg	plech na pečenie alebo pekáč na zachytávanie tuku	200	3	35 - 45
Šašlik, 0,5 kg	plech na pečenie alebo pekáč na zachytávanie tuku	200	3	25 - 30
Sušienky, 16 kusov	plech na pečenie alebo pekáč na zachytávanie tuku	180	2	20 - 30
Mandľové sušienky, 24 kusov	plech na pečenie alebo pekáč na zachytávanie tuku	180	2	25 - 35
Muffiny, 12 kusov	plech na pečenie alebo pekáč na zachytávanie tuku	170	2	30 - 40
Slané pečivo, 20 kusov	plech na pečenie alebo pekáč na zachytávanie tuku	180	2	25 - 30
Sušienky z krehkého cesta, 20 kusov	plech na pečenie alebo pekáč na zachytávanie tuku	150	2	25 - 35
Malé tortičky, 8 kusov	plech na pečenie alebo pekáč na zachytávanie tuku	170	2	20 - 30
Zelenina, pošírovaná, 0,4 kg	plech na pečenie alebo pekáč na zachytávanie tuku	180	3	35 - 45
Vegetariánska omeleta	forma na pizzu na drôtenom rošte	200	3	25 - 30
Stredomorská zelenina, 0,7 kg	plech na pečenie alebo pekáč na zachytávanie tuku	180	4	25 - 30

### 11.3 Vlhký horúci vzduch – odporúčané príslušenstvo

Použite tmavé a matné formy a nádoby. Absorbujú teplo lepšie ako svetlý a lesklý riad.



Forma na pizzu

Tmavá, matná  
priemer 28 cm

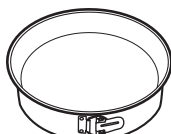

Forma na pečenie

Tmavá, matná  
priemer 26 cm



Nádoby na suflé

Keramická  
8 cm priemer, 5  
cm výška









Forma na korpus







Tmavá, matná  
priemer 28 cm

## 11.4 Tabuľky pečenia pre skúšobné inštitúty

### Informácie pre skúšobné ústavy

Testy podľa normy IEC 60350-1.

				 ( °C)	 (min)	
Malé koláčiky, 20 ks/plech	Tradičné pečenie	Plech na pečenie	3	170	20 - 35	-
Malé koláčiky, 20 ks/plech	Teplovzdušné Pečenie	Plech na pečenie	3	150 - 160	20 - 35	-
Malé koláčiky, 20 ks/plech	Teplovzdušné Pečenie	Plech na pečenie	2 a 4	150 - 160	20 - 35	-
Jablkový koláč, 2 formy Ø20 cm	Tradičné pečenie	Drôtený rošt	2	180	70 - 90	-
Jablkový koláč, 2 formy Ø20 cm	Teplovzdušné Pečenie	Drôtený rošt	2	160	70 - 90	-
Piškótový koláč bez tuku, forma na koláče Ø 26 cm	Tradičné pečenie	Drôtený rošt	2	170	40 - 50	Rúru predhrejte na 10 min
Piškótový koláč bez tuku, forma na koláče Ø 26 cm	Teplovzdušné Pečenie	Drôtený rošt	2	160	40 - 50	Rúru predhrejte na 10 min

						
				( °C)	(min)	
Piškótvý koláč bez tuku, forma na koláče Ø 26 cm	Teplovzdušné Pečenie	Drôtený rošt	2 a 4	160	40 - 60	Rúru predhrejte na 10 min
Linecké koláčiky	Teplovzdušné Pečenie	Plech na pečenie	3	140 - 150	20 - 40	-
Linecké koláčiky	Teplovzdušné Pečenie	Plech na pečenie	2 a 4	140 - 150	25 - 45	-
Linecké koláčiky	Tradičné pečenie	Plech na pečenie	3	140 - 150	25 - 45	-
Hrianky, 4 – 6 kusov	Gril	Drôtený rošt	4	Max.	1 - 5	Rúru predhrejte na 10 min
Hovädzí burger, 6 kusov, 0,6 kg	Gril	Drôtený rošt, pekáč na odkvapkávanie tuku	4	Max.	20 - 30	Drôtený rošt vložte do štvrtej a pekáč na zachytávanie tuku do tretej úrovne rúry. V polovici varenia otočte pokrm na druhú stranu. Rúru predhrejte na 10 min

## 12. OŠETROVANIE A ČISTENIE

### **VAROVANIE!**

Pozrite si kapitoly ohľadne bezpečnosti.

### 12.1 Poznámky k čisteniu



**Čistiace prostriedky**

Prednú stranu spotrebiča očistite iba handričkou z mikrovlákien namočenou v teplej vode s jemným čistiacim prostriedkom.

Na čistenie kovových povrchov použite čistiaci roztok.

Škrvny vyčistite s miernym čistiacim prostriedkom.



**Každodenné používanie**

Dutinu očistite po každom použití. Hromadenie tuku alebo iných zvyškov môže mať na následok vznik požiaru.

Vnútri spotrebiča alebo na sklenených paneloch dvierok sa môže kondenzovať vlhkosť. V záujme zníženia kondenzácie nechajte spotrebič zapnutý 10 minút pred prípravou pokrmu. Jedlo v spotrebiči neskladujte dlhšie ako 20 minút. Dutinu osušte po každom použití iba handričkou z mikrovlákien.



Vyčistíte všetko príslušenstvo po každom použití a nechajte ho vyschnúť. Použite iba handričku z mikrovlákien namočenú v teplej vode s jemným čistiacim prostriedkom. Príslušenstvo sa nesmie umývať v umývačke riadu.

Príslušenstvo s nelepivou povrchovo úpravou nečistite abrazívnymi čistiacimi prostriedkami ani predmetmi s ostrými hranami.

### Príslušenstvo

## 12.2 Čistenie: Reliéf dutiny

Vyčistite priehlbinu dutiny, aby ste odstránili zvyšky vodného kameňa po pečení s parou.

Krok č. 1	Krok č. 2	Krok č. 3
Do priehlbiny dutiny nalejte 250 ml bieleho octu. Použite maximálne 6 %-ný ocot bez prídavných látok.	Počkajte 30 minút, kým ocot nepustí zvyšky vodného kameňa pri teplote okolia.	Dutinu vyčistíte teplou vodou a mäkkou handričkou.
Pre funkciu: SteamBake vyčistíte rúru po každých 5 – 10 cykloch pečenia.		

## 12.3 Vybratie: Zasúvacie lišty

Vyberte zasúvacie lišty, aby ste mohli očistiť rúru.

<b>Krok č. 1</b>	Rúru vypnite a počkajte, kým nevychladne.	
<b>Krok č. 2</b>	Odtiahnite prednú časť zasúvacích lišt od bočnej steny.	
<b>Krok č. 3</b>	Zadnú časť lišt odtiahnite od bočnej steny a lišty vyberte.	
<b>Krok č. 4</b>	Zasúvacie lišty nainštalujte v opačnom poradí. Pridržiavacie kolíky na teleskopických lištách musia smerovať dopredu.	

## 12.4 Spôsob používania: Čistenie pyrolýzou

Čistenie rúry pomocou Čistenie pyrolýzou.

### VAROVANIE!

Hrozí riziko popálenín.

### UPOZORNENIE!

Ak sú v tej istej kuchynskej skrinke nainštalované ďalšie spotrebiče, nepoužívajte ich súčasne s touto funkciou. Mohlo by to spôsobiť poškodenie rúry.

### Pred Čistenie pyrolýzou:

Rúru vypnite a počkajte, kým nevychladne.

Odstráňte všetko príslušenstvo.

Dno rúry a vnútorný sklenený panel dvierok vyčistíte teplou vodou, mäkkou handričkou a miernym čistiacim prostriedkom.

### Čistenie pyrolýzou

#### Krok č. 1

Vstupná ponuka: Čistenie  .

#### Voliteľná funkcia

#### Doba trvania

C1 - Ľahké čistenie

1 h

C2 - Normálne čistenie

1 h 30 min

C3 - Dôkladné čistenie

2 h 30 min

#### Krok č. 2

OK – stlačením vyberte program čistenia.

#### Krok č. 3

OK – stlačením spustíte čistenie.

#### Krok č. 4

Po čistení otočte ovládač funkcií ohrevu do polohy Vypnuté.

 Po spustení čistenia sa dvere rúry zablokujú a osvetlenie zhasne. Kým sa dvierka neodblokujú, na displeji sú zobrazené: .

### Po skončení čistenia:

Rúru vypnite a počkajte, kým nevychladne.

Vnútro vyčistíte mäkkou handričkou.

Z dna rúry odstráňte zvyšky po čistení.

## 12.5 Pripomenka čistenia

### Rúra vám pripomenie, že ju treba vyčistiť pyrolýzou.

 bliká na displeji 5 sekúnd po každom pečení.

Na vypnutie pripomenky vstúpte do Ponuka a vyberte Nastavenia, Pripomenka čistenia.

## 12.6 Vybratie a inštalácia: Dvierka

Dvierka rúry majú tri sklenené panely. Dvierka a vnútorné sklenené panely rúry môžete vybrať a vyčistiť. Pred odstránením sklenených panelov si prečítajte celý pokyn „Odstránenie a montáž dvierok“.

### UPOZORNENIE!

Rúru nepoužívajte bez sklenených panelov.

**Krok č. 1** Úplne otvorte dverka a uchopte oba závesy.

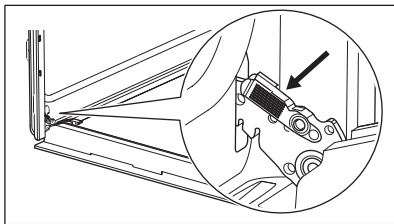

**Krok č. 2** Západky nadvihnite a potiahnite, kým nezačvaknú.

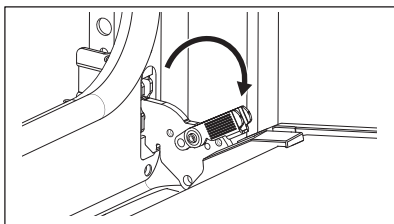

**Krok č. 3** Dvierka rúry privrte do polovice, aby zostali v prvej otvorenej polohe. Potom ich nadvihnite a potiahnite vpred a vyberte z lôžka.

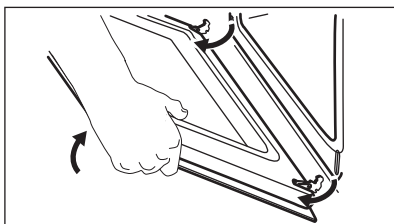

**Krok č. 4** Dvierka položte na mäkkú tkaninu na rovný povrch.

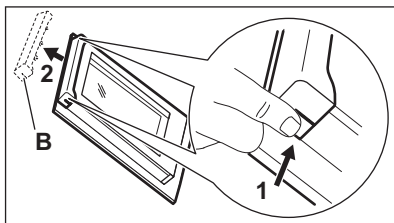

**Krok č. 5** Uchopte rám dvierok (B) po stranách v hornej časti a zatlačte ich smerom dnu, aby sa uvoľnila upevňovacia západka.

**Krok č. 6** Rám dvierok vyberte potiahnutím smerom dopredu.

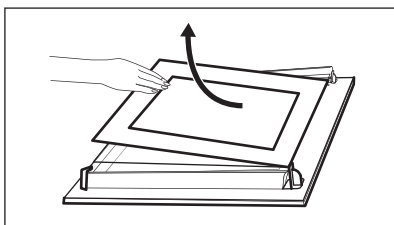

**Krok č. 7** Sklenené panely dvierok uchopte za horný okraj a opatrne ich vytiahnite jeden za druhým. Začnite od horného panela. Uistite sa, že sklenený panel sa úplne vysunie z podpier.

**Krok č. 8** Sklenené panely umyte vodou s prídavkom saponátu. Sklenené panely dôkladne osušte. Sklenené panely neumývajte v umývačke riadu.

**Krok č. 9**

Po čistení nainštalujte sklenené panely a dvierka rúry.

Ak sú dvierka namontované správne, pri zatváraní príchytiek budete počuť cvaknutie.

Dbajte na to, aby ste sklenené panely (A a B) namontovali späť v správnom poradí. Skontrolujte symbol/ potlač na bočnej strane skleneného panela, každý zo sklenených panelov vyzerá odlišne, aby boli demontáž a montáž jednoduchšie.

Pri správnej montáži rám dvierok zacvakne.

Uistite sa, že ste namontovali stredný sklenený panel správne do lôžok.

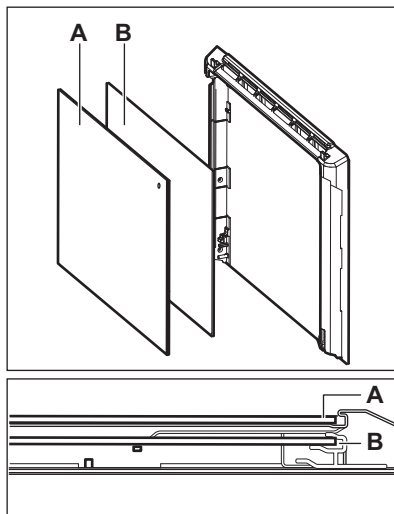
**12.7 Výmena: Osvetlenie****⚠ VAROVANIE!**

Hrozí nebezpečenstvo zásahu elektrickým prúdom.  
Žiarovka môže byť horúca.

Halogénovú žiarovku vždy držte cez tkaninu, aby ste predišli pripáleniu zvyškov mastnoty na žiarovke.

**Pred výmenou žiarovky v osvetlení:****Krok č. 1**

Vypnite rúru. Počkajte, kým nebude rúra studená.

**Krok č. 2**

Rúru odpojte zo siete.

**Krok č. 3**

Na dno dutiny položte handričku.

**Zadné osvetlenie**

**Krok č. 1** Otočte sklenený kryt a vyberte ho.

**Krok č. 2** Vyčistite sklenený kryt.

**Krok č. 3** Vymeňte žiarovku za vhodnú žiarovku odolnú až do teploty 300 °C.

**Krok č. 4** Nainštalujte sklenený kryt.

## 13. RIEŠENIE PROBLÉMOV

### **VAROVANIE!**

Pozrite si kapitoly ohľadne bezpečnosti.

### 13.1 Čo robiť, ak...

V prípadoch, ktoré nie sú uvedené v tejto tabuľke, sa obráťte na autorizované servisné stredisko.

#### Spotrebič sa nezapne ani sa nezohrieva

Problém	Skontrolujte, či...
Spotrebič nie je možné zapnúť alebo ovládať.	Spotrebič je správne pripojený ku zdroju elektrického napájania.
Spotrebič sa nezohrieva.	Deaktivovalo sa automatické vypínanie.
Spotrebič sa nezohrieva.	Dvere spotrebiča sú zatvorené.
Spotrebič sa nezohrieva.	Nie je vypálená poisťka.
Spotrebič sa nezohrieva.	Blokovanie je vypnuté.

#### Komponenty

Problém	Skontrolujte, či...
Osvetlenie je vypnuté.	Vlhký horúci vzduch – je zapnuté.
Žiarovka nefunguje.	Žiarovka je vypálená.
Teplotná sonda nefunguje.	Konektor Teplotná sonda je plne zasunutý do zásuvky.

#### Chybové kódy

Displej zobrazuje...	Skontrolujte, či...
Err C2	Vytiahli ste zástrčku Teplotná sonda zo zásuvky.
Err C3	Dvere spotrebiča sú zatvorené alebo nie je pokazený zámok dverí.
Err F102	Dvere spotrebiča sú zatvorené.
Err F102	Blokovanie dvierok nie je pokazené.
00:00	Došlo k výpadku napájania. Nastavte presný čas.

Ak sa na displeji zobrazí chybový kód, ktorý nie je uvedený v tejto tabuľke, vypnutím a zapnutím domovej poisťky reštartujte spotrebič. Ak sa chybový kód objaví znova, obráťte sa na autorizované servisné stredisko.

#### Čistenie

Problém	Skontrolujte, či...
Z priehlbiny dutiny rúry vyteká voda.	V priehlbine dutiny rúry je priveľa vody.



## 13.2 Servisné údaje

Ak problém nedokážete odstrániť sami, kontaktujte vášho predajcu alebo autorizované servisné stredisko.

Údaje potrebné pre autorizované servisné stredisko nájdete na typovom štítku. Typový štítok sa nachádza na prednom ráme dutiny spotrebiča. Neodstraňujte typový štítok z dutiny spotrebiča.

### Odporúčame vám, aby ste vyplnili nasledujúce údaje:

Model (MOD.) .....

Číslo produktu (PNC) .....

Sériové číslo (S.N.) .....

## 14. TECHNICKÉ ÚDAJE

### 14.1 Technické údaje

Napätie 220 – 240 V

Frekvencia 50 - 60 Hz

## 15. ENERGETICKÁ ÚČINNOSŤ

### 15.1 Informácie o výrobku a hárok s informáciami o výrobku podľa predpisov EÚ o ekodizajne a energetickom označovaní

Názov dodávateľa	Electrolux
Identifikácia modelu	EOD6P77X 949499846 EOD6P77Z 949499847 KODDP77X 949499845
Index energetickej účinnosti	81.2
Trieda energetickej účinnosti	A+
Spotreba energie pri štandardnom naplnení, tradičný režim	0.93kWh/cyklus
Spotreba energie pri štandardnom naplnení, režim ventilátorovej nútenej konvekcie	0.69kWh/cyklus
Počet vykurovacích častí	1
Zdroj tepla	Elektrina
Hlasitosť	72l
Typ rúry	Zabudovaná rúra
Hmotnosť	EOD6P77X 33.0kg
	EOD6P77Z 33.0kg
	KODDP77X 32.8kg

## 15.2 Úspora energie



Spotrebič má funkcie, ktoré vám pomôžu usporiť energiu pri každodennom varení a pečení.

Uistite sa, že sú dvierka spotrebiča počas prevádzky zatvorené. Počas prípravy pokrmu neotvárajte dvierka spotrebiča príliš často. Tesnenie dvierok udržiavajte čisté a uistite sa, že je upevnené na svojom mieste.

V záujme vyššej úspory energie použite kovový riad.

Ak je to možné, spotrebič pred samotnou prípravou pokrmu nepredhrievajte.

Keď pripravujete niekoľko pokrmov naraz, zachovajte čo najkratšie prestávky medzi pečením.

### Pečenie s ventilátorom

Ak je to možné, použite funkcie pečenia s ventilátorom, aby ste dosiahli úsporu energie.

### Zvyškové teplo

Ventilátor a osvetlenie budú naďalej v činnosti. Keď spotrebič vypnete, na displeji sa

zobrazí zvyškové teplo. Teplo môžete použiť na udržanie teploty jedla.

Ak príprava pokrmu trvá dlhšie ako 30 minút, znížte teplotu spotrebiča na minimálne 3 – 10 minút pred koncom prípravy. Pomocou zvyškového tepla v spotrebiči bude príprava pokrmu pokračovať.

Zvyškové teplo použite na ohrev ostatných pokrmov.

### Uchovanie teploty jedla

Ak chcete jedlo uchovať teplé pomocou zvyškového tepla, zvolte najnižšie možné nastavenie teploty. Na displeji sa zobrazí ukazovateľ zvyškového tepla alebo teplota.

### Pečenie s vypnutým osvetlením

Počas pečenia vypnite osvetlenie. Zapnite ho iba v prípade potreby.

### Vlhký horúci vzduch

Funkcia určená na úsporu energie počas pečenia.

Keď používate túto funkciu, osvetlenie sa po 30 sekundách automaticky vypne. Osvetlenie môžete opäť zapnúť, ale tento úkon zníži očakávanú úsporu energie.

## 16. ŠTRUKTÚRA PONUKY

### 16.1 Ponuka

Krok č. 1	Krok č. 2	Krok č. 3	Krok č. 4	Krok č. 5
 – vyberte pre vstup do Ponuka.	Vyberte voliteľnú funkciu zo štruktúry Ponuka a stlačte OK.	Vyberte nastavenie.	OK – stlačením potvrdíte nastavenie.	Upravte hodnoty a stlačte OK.

Ovládač funkcií ohrevu otočte do polohy vypnutia na ukončenie Ponuka.

## Ponuka štruktúra

Sprievodca pečením 

Čistenie 

Nastavenia 

## Nastavenia

01	Presný čas	Zmeniť	02	Jas displeja	1 - 5
03	Tóny tlačidiel	1 – Pípnutie 2 – Cvaknutie 3 – Vypnutý zvuk	04	Hlasitosť zvuku	1 - 4
05	Teplotná sonda Akcia	1 – Signál a stop 2 – Signál	06	Časovač	Zap./Vyp.
07	Osvetlenie rúry	Zap./Vyp.	08	Rýchle zohrievanie	Zap./Vyp.
09	Pripomenka čistenia	Zap./Vyp.	10	Režim Demo	Aktivačný kód: 2468
11	Verzia softvéru	Kontrola	12	Zrušiť všetky nastavenia	Áno/nie

## 17. OCHRANA ŽIVOTNÉHO PROSTREDIA

Materiály označené symbolom  odovzdajte na recykláciu. Obal hodte do príslušných kontajnerov na recykláciu. Chráňte životné prostredie a zdravie ľudí a recyklujte odpad z elektrických a elektronických spotrebičov. Nelikvidujte spotrebiče označené symbolom

 spolu s odpadom z domácnosti. Výrobok odovzdajte v miestnom recyklačnom zariadení alebo sa obráťte na obecný alebo mestský úrad.

# Pozdravljeni pri podjetju Electrolux! Zahvaljujemo se vam, da ste izbrali našo napravo.



Ker želimo biti trajnostni, zmanjšujemo uporabo papirja in zagotavljamo navodila za uporabo v spletu. Dostopite do svojih celotnih navodil za uporabo na [electrolux.com/manuals](http://electrolux.com/manuals)



Pridobite nasvete glede uporabe, brošure, odpravljanje težav, servisne informacije in informacije glede popravil na [electrolux.com/support](http://electrolux.com/support)



Za več receptov, namigov in odpravljanje težav prenesite aplikacijo **My Electrolux Kitchen**.



Pridržujemo si pravico do sprememb.

## KAZALO

1. VARNOSTNE INFORMACIJE.....	444
2. VARNOSTNA NAVODILA.....	446
3. NAMESTITEV.....	449
4. OPIS IZDELKA.....	451
5. UPRAVLJALNA PLOŠČA.....	451
6. PRED PRVO UPORABO.....	452
7. VSAKODNEVNA UPORABA.....	453
8. ČASOVNE FUNKCIJE.....	458
9. UPORABA DODATNE OPREME.....	460
10. DODATNE FUNKCIJE.....	461
11. NAMIGI IN NASVETI.....	462
12. VZDRŽEVANJE IN ČIŠČENJE.....	465
13. ODPRAVLJANJE TEŽAV.....	470
14. TEHNIČNI PODATKI.....	471
15. ENERGIJSKA UČINKOVITOST.....	471
16. STRUKTURA MENIJA.....	472
17. SKRIB ZA OKOLJE.....	473

## 1. ⚠ VARNOSTNE INFORMACIJE

Pred namestitvijo in uporabo naprave natančno preberite priložena navodila. Proizvajalec ni odgovoren za poškodbe ali škodo, nastalo zaradi nepravilne namestitve ali uporabe. Navodila vedno shranite na varnem in dostopnem mestu za poznejšo uporabo.

## 1.1 Varnost otrok in ranljivih oseb

- To napravo lahko otroci od osmega leta naprej ter osebe z zmanjšanimi telesnimi, čutnimi ali razumskimi sposobnostmi ali s pomanjkanjem izkušenj ter znanja uporabljajo le pod nadzorom ali če so dobile ustrezna navodila glede varne uporabe naprave in če se zavedajo nevarnosti, ki obstajajo. Otroci, mlajši od osem (8) let, ter osebe z visoko stopnjo invalidnosti se ne smejo približevati napravi, če niso pod nenehnim nadzorom.
- Otroci morajo biti pod nadzorom, da se ne igrajo z napravo.
- Vso embalažo hranite zunaj dosega otrok in jo ustrezno zavržite.
- OPOZORILO: Naprava in dostopni deli med uporabo postanejo vroči. Med uporabo in hlajenjem naprave naj bo naprava izven dosega otrok in hišnih ljubljencev.
- Če je naprava opremljena z zaščito za otroke, mora biti zaščita vklopljena.
- Otroci ne smejo izvajati čiščenja in uporabniškega vzdrževanja naprave, če ni zagotovljen nadzor.

## 1.2 Splošna varnost

- Ta naprava je namenjena le kuhanju.
- Ta naprava je namenjena zgolj uporabi v gospodinjstvu v notranjem okolju.
- Ta naprava se lahko uporablja v pisarnah, hotelskih sobah, sobah motelov, kjer nudijo prenočišča z zajtrkom, kmečkih turizmih in drugih podobnih nastanitvenih objektih, kjer takšna uporaba ne presega (povprečnih) ravni domače uporabe.
- Nameščanje naprave in zamenjavo kabla lahko opravi le strokovno usposobljena oseba.
- Ne uporabljajte, preden jo namestite v vgrajeno strukturo.
- Pred vzdrževalnimi deli napravo odklopite iz napajanja.
- Če je napajalni kabel poškodovan, ga mora zamenjati proizvajalec, pooblaščen servisni center ali druga

strokovno usposobljena oseba, da se izognete nevarnosti električnega udara.

- **OPOZORILO:** Zagotovite, da je naprava izključena, preden zamenjate žarnico, da preprečite možnost električnega udara.
- **OPOZORILO:** Naprava in dostopni deli med uporabo postanejo vroči. Pazite, da se ne dotaknete grelcev ali površine naprave.
- Vedno si nadenite zaščitne rokavice, ko opremo in pekače jemljete iz ali jih nameščate v pečico.
- Če želite odstraniti nosilce za rešetke, najprej potegnite sprednji del nosilca rešetke, nato pa še zadnji del, stran od bočnih sten. Nosilce rešetk namestite v obratnem zaporedju.
- Za čiščenje naprave ne uporabljajte parnega čistilnika.
- Za čiščenje steklenih vrat ne uporabljajte grobih čistilnih sredstev ali ostrega kovinskega strgala, da ne poškodujete stekla.
- Pred pirolitičnim čiščenjem iz notranjosti naprave odstranite vso opremo in odvečno razlito olje ali maščobne obloge.

## 2. VARNOSTNA NAVODILA

### 2.1 Montaža

#### **OPOZORILO!**

To napravo lahko namesti le strokovno usposobljena oseba.

- Odstranite vso embalažo.
- Ne nameščajte ali uporabljajte poškodovane naprave.
- Upoštevajte navodila za namestitvev, priložena napravi.
- Pri premikanju naprave bodite pazljivi, ker je težka. Vedno uporabljajte zaščitne rokavice in priloženo obutev.
- Naprave ne vlecite za ročaj.
- Napravo namestite na varno in primerno mesto, ki ustreza zahtevam za namestitvev.
- Upoštevajte predpisano najmanjšo razdaljo do drugih naprav in enot.

- Pred namestitvijo naprave preverite, ali se vrata neovirano odpirajo.
- Naprava je opremljena z električnim hladilnim sistemom. Za krmiljenje slednjega je potrebno električno napajanje.

Najmanjša višina omarice (najmanjša višina omarice pod delovno površino)	590 (600) mm
--	--------------

Širina omarice	560 mm
----------------	--------

Globina omarice	550 (550) mm
-----------------	--------------

Višina sprednjega dela naprave	594 mm
--------------------------------	--------

Višina hrbtne delo naprave	576 mm
----------------------------	--------

Širina sprednjega dela naprave	595 mm
Širina hrbtnege dela naprave	559 mm
Globina naprave	569 mm
Vgradna globina naprave	548 mm
Globina ob odprtih vratih	1022 mm
Najmanjša velikost prezračevalne odprtine. Odprtina na dnu hrbtne strani	560x20 mm
Dolžina napajalnega kabla. Kabel je v desnem vogalu na hrbtne strani	1500 mm
Pritrdilni vijaki	4x25 mm

## 2.2 Električne povezave

### OPOZORILO!

Nevarnost požara in električnega udara.

- Električno priključitev mora opraviti usposobljen električar.
- Naprava mora biti ozemljena.
- Preverite, ali so parametri s ploščice za tehnične navedbe združljivi z električno napetostjo omrežja.
- Vedno uporabite pravilno nameščeno varnostno vtičnico.
- Ne uporabljajte razdelilnikov in podaljškov.
- Pazite, da ne poškodujete vtiča in kabla.
- Če je treba kabel zamenjati, mora to storiti osebje pooblaščenega servisnega centra.
- Priključni kabli ne smejo priti v stik ali bližino vrat naprave ali odprtine pod napravo, še posebej, ko naprava deluje ali so vrata vroča.
- Zaščita pred udarom električnega toka izoliranih delov in delov pod električno napetostjo mora biti pritrjena tako, da je ni mogoče odstraniti brez orodja.
- Vtič vtaknite v vtičnico šele ob koncu nameščanja. Poskrbite, da bo vtič dosegljiv tudi po namestitvi.
- Če je omrežna vtičnica zrahljana, ne vtikajte vtiča.
- Ne vlecite za električni priključni kabel, če želite izključiti napravo. Vedno povlecite za vtič.

- Uporabite le prave izolacijske naprave: odklopnike, varovalke (talilne varovalke odvijte iz nosilca), zaščitne naprave na diferenčni tok in kontaktorje.
- Električna napeljava mora imeti izolacijsko napravo, ki omogoča odklop naprave z omrežja na vseh polih. Izolacijska naprava mora imeti med posameznimi kontakti minimalno razdaljo 3 mm.
- Preden vtaknete vtič v vtičnico, povsem zaprite vrata naprave.
- Ta naprava je dobavljena z vtičem in napajalnim kablom.

### Vrste kablov, ki so primerni za priključitev ali zamenjavo za Evropo:

H07 RN-F, H05 RN-F, H05 RRF, H05 VV-F, H05 V2V2-F (T90), H05 BB-F

Za presek kabla si oglejte skupno moč na ploščici za tehnične navedbe. V pomoč vam je lahko tudi tabela:

Skupna moč (W)	Presek kabla (mm <sup>2</sup> )
maksimalno 1380	3x0.75
maksimalno 2300	3x1
maksimalno 3680	3x1.5

Ozemljitveni kabel (zeleni/rumeni kabel) mora biti 2 cm daljši od rjave faze in modrih nevtralnih kablov

## 2.3 Uporaba

### OPOZORILO!

Nevarnost poškodbe, opeklin in električnega udara ali eksplozije.

- Ne spreminjajte specifikacij te naprave.
- Prepričajte se, da prezračevalne odprtine niso ovirane.
- Naprave med delovanjem ne puščajte brez nadzora.
- Po vsaki uporabi izklopite napravo.
- Pri odpiranju vrat naprave, medtem ko je naprava v uporabi, bodite previdni. Lahko pride do izpusta vročega zraka.
- Naprave se ne dotikajte z mokrimi rokami, ali kadar je v stiku z vodo.
- Ne pritiskajte odprtih vrat.

- Naprave ne uporabljajte kot delovno površino ali površino za odlaganje.
- Previdno odprite vrata naprave. Uporaba sestavin z alkoholom lahko povzroči mešanico alkohola in zraka.
- Ne dovolite, da bi iskre ali odprti plameni prišli v stik z napravo, ko odprete vrata.
- Ne postavljajte vnetljivih izdelkov ali predmetov, ki so prepojeni z vnetljivimi izdelki, v napravo, blizu nje ali nanjo.

### **OPOZORILO!**

Obstaja nevarnost škode na napravi.

- Za preprečevanje poškodb ali razbarvanja emajla:
  - Ne smete postaviti pekačev ali drugih predmetov neposredno na dno naprave.
  - Ne smete postaviti aluminijaste folije neposredno na dno naprave.
  - Ne smete postaviti vode neposredno v vročo napravo.
  - Ne smete hraniti vlažnih jedi in hrane v napravi, potem ko nehate kuhati.
  - Pri odstranjevanju ali nameščanju opreme bodite previdni.
- Sprememba barve emajla ali nerjavnega jekla ne vpliva na zmogljivost naprave.
- Za vlažno pecivo uporabite globok pekač. Sadni sokovi povzročijo madeže, ki so lahko trajni.
- Vedno kuhajte z zaprtimi vrati naprave.
- Če napravo namestite za ploščo pohištenega elementa (npr. vrata), poskrbite, da vrata med delovanjem naprave ne bodo nikoli zaprta. Za zaprto ploščo pohištenega elementa se lahko nakopičita toplota in vlaga ter povzročita nadaljnje poškodbe naprave, ohišja ali tal. Plošče omarice ne zapirajte, dokler se po uporabi naprava popolnoma ne ohladi.

## 2.4 Vzdrževanje in čiščenje

### **OPOZORILO!**

Nevarnost telesnih poškodb, požara ali poškodb naprave.

- Pred vzdrževanjem izklopite napravo in iztaknite vtič iz vtičnice.

- Prepričajte se, da je naprava hladna. Vroče steklene plošče lahko počijo.
- Ko se steklene plošče v vratih poškodujejo, jih takoj zamenjajte. Obrnite se na pooblaščen servisni center.
- Ob odstranjevanju vrat z naprave bodite previdni. Vrata so težka!
- Napravo redno čistite, da preprečite poškodbe materiala na površini.
- Napravo očistite z vlažno mehko krpo. Uporabljajte samo nevtralna čistilna sredstva. Za čiščenje ne uporabljajte abrazivnih čistil, grobih gobic, topil ali kovinskih predmetov.
- Če uporabljate razpršilo za čiščenje pečice, upoštevajte varnostna navodila z embalaže.

## 2.5 Pirolitično čiščenje

### **OPOZORILO!**

Nevarnost poškodb/Požara/Kemičnih emisij (hlapov) v načinu Piroлиза.

- Pred izvedbo pirolitičnega čiščenja in začetnega segrevanja pred uporabo iz notranjosti pečice odstranite:
  - vse ostanke hrane, razlito olje ali maščobne obloge.
  - vsi odstranljivi predmeti (vključno s policami, stranskimi nosilci itd., ki so priloženi napravi), še posebej lonci s prevleko proti prijemanju, ponve, pekači, pripomočki itd.
- Skrbno preberite vsa navodila za pirolitično čiščenje.
- Med pirolitičnim čiščenjem naj se otroci ne zadržujejo v bližini naprave. Naprava postane zelo vroča, iz sprednjih hladilnih rež pa se sprošča vroč zrak.
- Ker je pirolitično čiščenje visokotemperaturni postopek, ki lahko sprošča hape iz ostankov kuhanja in materialov, iz katerih je naprava izdelana, potrošnikom priporočamo, da:
  - zagotovite dobro prezračevanje med vsakim pirolitičnim čiščenjem in po njem.
  - zagotovite dobro prezračevanje med in po začetnem predgrevanju.
- Med in po pirolitičnem čiščenju ne polijte ali nalivajte vode na vrata pečice, da ne poškodujete steklenih plošč.



- Hlapi, ki se sproščajo iz pirolitičnih pečic/ostankov hrane, kot je opisano, niso škodljivi za ljudi, vključno z otroki ali osebami z zdravstvenimi težavami.
- Med pirolitičnim čiščenjem in začetnim predgrevanjem ter po tem poskrbite, da se hišni ljubljenci ne zadržujejo v bližini naprave. Majhni hišni ljubljenci (še posebej ptice in plazilci) so lahko zelo občutljivi na temperaturne spremembe in izpust hlapov.
- Visokotemperaturno pirolitično čiščenje vseh pirolitičnih pečic lahko poškoduje površine s prevleko proti prijemanju na loncih, ponvah, pekačih, podstavkih, kuhinjskih posodah in podobno, in je lahko tudi vir nizke emisije škodljivih hlapov.

## 2.6 Notranja osvetlitev

### OPOZORILO!

Nevarnost električnega udara.

- O žarnicah v izdelku in nadomestnih žarnicah, ki se prodajajo ločeno: Te žarnice so zasnovane za ekstremne pogoje v gospodinjskih aparatih, kot so izjemne temperature, vibracije in vlažnosti,

- ali za sporočanje informacij o delovanju aparata. Niso namenjene za uporabo drugje in niso primerne za sobno razsvetljavo v gospodinjstvu
- Ta izdelek vsebuje svetlobni vir razreda energijske učinkovitosti G.
- Uporabite le žarnice z istimi specifikacijami.

## 2.7 Servis

- Za popravilo naprave se obrnite na pooblaščen servisni center.
- Uporabite samo originalne rezervne dele.

## 2.8 Odlaganje

### OPOZORILO!

Nevarnost poškodbe ali zadušitve.

- Za informacije o pravilnem odlaganju naprave se obrnite na občinsko upravo.
- Napravo izključite iz napajanja.
- Odrežite električni priključni kabel tik ob napravi in napravo zavržite.
- Odstranite zapah in na ta način preprečite, da bi se otroci, ali živali ujeli v napravo.

## 3. NAMESTITEV

### OPOZORILO!

Oglejte si poglavja o varnosti.

## 3.1 Vgradnja



[www.youtube.com/electrolux](http://www.youtube.com/electrolux)  
[www.youtube.com/aeg](http://www.youtube.com/aeg)

How to install your AEG/Electrolux  
Oven - Column installation



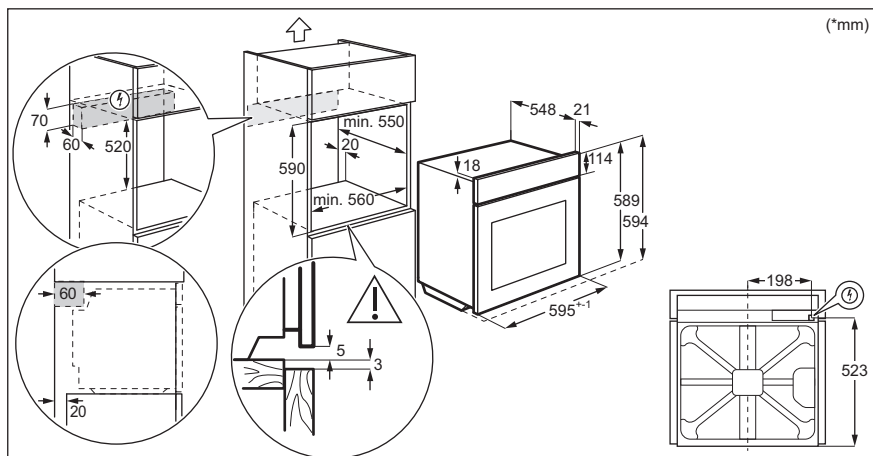
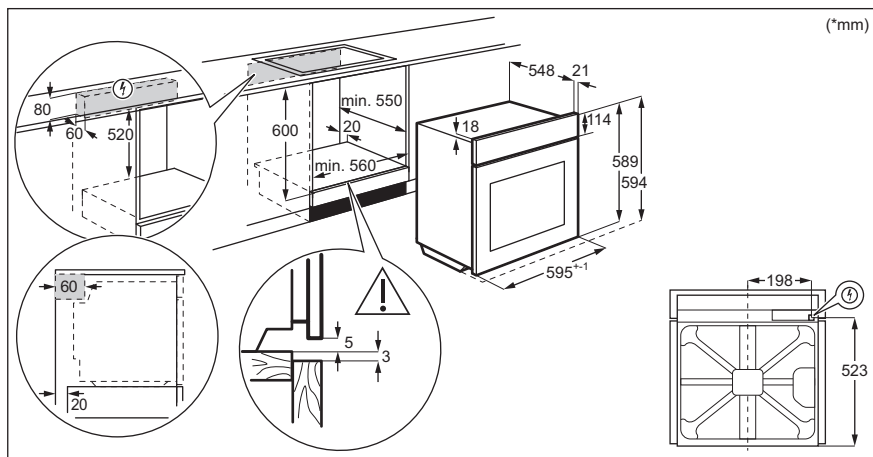

### 3.2 Pritrditev pečice v omaro

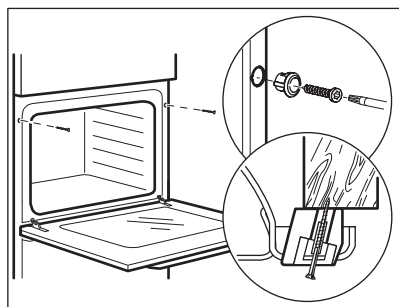

## 4. OPIS IZDELKA

### 4.1 Splošni pregled

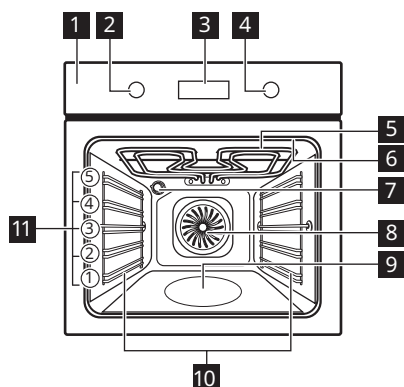

- 1 Upravljalna plošča
- 2 Gumb za funkcije pečice
- 3 Prikazovalnik
- 4 Upravljalni gumb
- 5 Grelnik
- 6 Vtičnica za tipalo za jedi
- 7 Luč
- 8 Ventilator
- 9 Izboklina pečice
- 10 Nosilec police, snemljiv
- 11 Položaji polic

### 4.2 Pripomočki

- **Mreža za pečenje**  
Za posode za kuhanje, pekače za pecivo, pečenke.
- **Pekač za pecivo**  
Za pecivo in biskvit.
- **Posoda za žar/pekač**  
Za peko in praženje ali kot posoda za zbiranje maščobe.

- **Sonda za hrano**  
Za merjenje stopnje kuhanosti hrane.
- **Teleskopska vodila**  
Teleskopski vodili omogočata lažje vstavljanje in odstranjevanje rešetk.

## 5. UPRAVLJALNA PLOŠČA

### 5.1 Gumbi, ki jih lahko potisnete nazaj

Za uporabo naprave pritisnite gumb. Gumb izskoči.

### 5.2 Pregled upravljalne plošče

Za vklop naprave izberite funkcijo pečice. Gumb za funkcije pečice obrnite v položaj za izklop, da izklopite pečico.



Časovnik



Hitro segrevanje



Osvetlitev



Sonda za hrano

OK

Potrditev nastavitve

## 5.3 Prikazovalnik

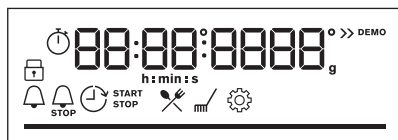

Prikazovalnik s ključnimi funkcijami.

### Indikatorji prikazovalnika

#### Osnovni indikatorji



Ključavnica



Kuharski pomočnik



Čiščenje



Nastavitve



Hitro segrevanje pečice

#### Prikazovalniki programske ure



Odštevalna ura



Konec



Zamik vklopa



Čas delovanja

**Vrstica napredovanja** – za temperaturo ali uro.  
Ko pečica doseže nastavljeno temperaturo, je vrstica povsem rdeča.

Indikator pečenja s paro



Sonda za hrano indikator



## 6. PRED PRVO UPORABO

### OPOZORILO!

Oglejte si poglavja o varnosti.

### 6.1 Začetno čiščenje

Pred prvo uporabo očistite prazno pečico in nastavite čas:



00:00

Nastavite programsko uro. Pritisnite OK.

### 6.2 Začetno predgrevanje

Pred prvo uporabo prazno pečico predhodno ogrevajte.

**1. korak** Iz pečice odstranite pripomočke in odstranljive nosilce rešetk.

**2. korak** Nastavite najvišjo temperaturo za funkcijo:   
Pečica naj deluje 1h.

**3. korak** Nastavite najvišjo temperaturo za funkcijo:   
Pečica naj deluje 15min.

**i** Pečica lahko med predgrevanjem oddaja neprijetne vonjave in dim. Poskrbite za prezračevanje prostora.

## 7. VSAKODNEVNA UPORABA

### **!** OPOZORILO!

Oglejte si poglavja o varnosti.

### 7.1 Nastavitev: Funkcije pečice

**1. korak** Obrnite gumb za funkcije pečice, da izberete funkcijo pečice.

**2. korak** Obrnite upravljalni gumb, da nastavite temperaturo.

 - pritisnite in držite za vklop funkcije: Hitro segrevanje pečice. Na voljo je samo za nekatere funkcije pečice.

#### Priprava jedi s paro

Prepričajte se, da je pečica hladna.

**1. korak**

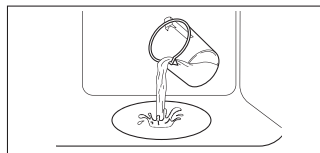

Vboklino pečice napolnite z vodo iz pipe.

**2. korak**



Izberite funkcijo gretja s paro.

**3. korak**



Nastavite temperaturo.

**4. korak**

Predhodno segrevajte prazno pečico 10 minut, da ustvarite vlago. Postavite hrano v pečico.

**i** V vboklino pečice lahko natočite največ 250 ml. Vbokline pečice ne polnite ponovno med peko ali ko je pečica vroča.

#### Ko se kuhanje v pari konča:

**1. korak**

Gumb za funkcije pečice obrnite v položaj za izklop za izklop pečice.











**2. korak**

Previdno odprite vrata. Sproščena vlaga lahko povzroči opekline.

**3. korak**

Prepričajte se, da je pečica hladna. Iz vbokline pečice odstranite preostalo vodo.

## 7.2 Funkcije pečice

Funkcija pečice	Aplikacija
 Vroči zrak	Za sočasno pečenje na do treh višinah pečice in sušenje živil. Temperaturo nastavite za 20–40 °C nižje kot pri Gretje zgoraj/spodaj.
 Gretje zgoraj/spodaj	Za peko in pečenje mesa na enem položaju rešetke.
 SteamBake	Za dodajanje vlage med pripravo hrane. Zagotovite pravo barvo in hrustljivo skorjo med pečenjem. Za večjo sočnost med pogrevanjem. Za ohranjanje sadja ali zelenjave.
 Pizza funkcija	Za peko pizze. Za močno zapečenost in hrustljivo dno.
 Gretje spodaj	Za peko tort s hrustljivim dnom in da se hrana ne pokvari.
 Zamrznjene jedi	Za hrustljave pripravljene jedi (npr. ocvrti krompir, pečen krompir v oblicah ali spomladanski zvitki).
 Vlažno pečenje	Ta funkcija je zasnovana za varčevanje z energijo med pečenjem. Ko uporabljate to funkcijo, se lahko temperatura v pečici razlikuje od nastavljene. Uporabljena je akumulirana toplota. Moč segrevanja se lahko zmanjša. Za dodatne informacije si oglejte poglavje »Dnevna uporaba«, Opombe: Vlažno pečenje.
 Žar	Za pečenje tankih živil na žaru in popekanje kruha.
 Infra pečenje	Za pečenje velikih kosov mesa ali perutnine s kostmi na eni višini. Za gratiniranje in dodatno zapečenost.
 Meni	Za vstop v meni: Kuharski pomočnik, Čiščenje, Nastavitve.

### 7.3 Opombe: Vlažno pečenje

Ta funkcija je bila uporabljena za skladnost z razredom energijske učinkovitosti in zahtevami glede eko zasnove (v skladu z EU 65/2014 in EU 66/2014). Preizkusi v skladu z IEC/EN 60350-1.

Med pečenjem morajo biti vrata pečice zaprta, da se funkcija ne prekine in pečica deluje z največjo energijsko učinkovitostjo.

Ko uporabljate to funkcijo, luč po 30 sekundah samodejno ugasne.

Navodila za pripravo jedi lahko najdete v poglavju »Namigi in nasveti«, Vlažno pečenje. Splošna priporočila za varčevanje z energijo lahko najdete v poglavju »Energijska učinkovitost«, Varčevanje z energijo.

## 7.4 Kako nastaviti: Kuharski pomočnik

Vsaka jed v tem podmeniju ima priporočeno funkcijo pečice in temperaturo. Uporabite funkcijo za hitro pripravo jedi s privzetimi nastavitvami. Čas in temperaturo lahko nastavite tudi med kuhanjem.

Ko se funkcija konča, preverite, ali je hrana pripravljena.

Nekatere jedi lahko pripravite tudi s funkcijo: Stopnja zapečenosti jedi:			
<ul style="list-style-type: none"> <li>Sonda za hrano</li> </ul>		<ul style="list-style-type: none"> <li>Manj pečeno</li> <li>Srednja</li> <li>Bolj pečeno</li> </ul>	
<b>1. korak</b>	<b>2. korak</b>	<b>3. korak</b>	<b>4. korak</b>
Vstopite v meni.	Izberite Kuharski pomočnik. Pritisnite <b>OK</b> .	Izberite jed. Pritisnite <b>OK</b> .	Vstavite jed v pečico. Potrdite nastavitvev.

## 7.5 Kuharski pomočnik

### Legenda



Količina vode za funkcijo s paro.



Preden začnete peči, predhodno ogrejte aparat.













### Legenda





























Višina rešetke.

Na prikazovalniku se prikaže **P** in številka jedi, ki jo lahko preverite v razpredelnici.

Jed	Teža	Višina rešetke / dodatna oprema
<b>1</b> Goveja pečenka, manj pečena		
<b>2</b> Goveja pečenka, srednje pečena	1 - 1.5 kg; 4 - 5 cm debelih kosov	<b>2</b> ; pekač za pecivo Nekaj minut pražite meso v vroči posodi. Vstavite v aparat.
<b>3</b> Goveja pečenka, dobro pečena		
<b>4</b> Zrezek, srednje pečen	180 - 220 g na kos; 3 cm debele rezine	<b>3</b> ; posoda za pečenje na mreži za pečenje Nekaj minut pražite meso v vroči posodi. Vstavite v aparat.
<b>5</b> Pečena/dušena govedina (bržolna pečenka, notranje stegno, debela potrebušina)	1.5 - 2 kg	<b>2</b> ; posoda za pečenje na mreži za pečenje Nekaj minut pražite meso v vroči posodi. Dodajte tekočino. Vstavite v aparat.

	Jed	Teža	Višina rešetke / dodatna oprema
6	Goveja pečenka, manj pečena (pečenje z nizko temp.)		
7	Goveja pečenka, srednje pečena (pečenje z nizko temp.)	1 - 1.5 kg; 4 - 5 cm debelih kosov	 2; pekač za pecivo Uporabite vaše priljubljene začimbe ali preprosto sol in sveže mleti poper. Nekaj minut pražite meso v vroči posodi. Vstavite v aparat.
8	Goveja pečenka, bolj pečena (pečenje z nizko temp.)		
9	File, manj pečen (pečenje z nizko temp.)		
10	File, srednje pečen (pečenje z nizko temp.)	0,5 - 1,5 kg; 5 - 6 cm debelih kosov	 2; pekač za pecivo Uporabite vaše priljubljene začimbe ali preprosto sol in sveže mleti poper. Nekaj minut pražite meso v vroči posodi. Vstavite v aparat.
11	File, dobro pečen (pečenje z nizko temp.)		
12	Telečja pečenka (npr. pleče)	0.8 - 1.5 kg; 4 cm debeli kosi	 2; posoda za pečenje na mreži za pečenje Uporabite vaše priljubljene začimbe. Dodajte tekočino. Pecite pokrito.
13	Pečen svinjski vrat ali pleče	1.5 - 2 kg	 2; posoda za pečenje na mreži za pečenje Po polovici časa pečenja meso obrnite.
14	Svinjina (pečenje z nizko temp.)	1.5 - 2 kg	 2; pekač za pecivo Uporabite vaše priljubljene začimbe. Po polovici časa pečenja meso obrnite, da se enakomerno zapeče.
15	Ledvena pečenka, sveža	1 - 1.5 kg; 5 - 6 cm debelih kosov	 2; posoda za pečenje na mreži za pečenje Uporabite vaše priljubljene začimbe.
16	Rebrca	2 - 3 kg; uporabite surova, 2 - 3 cm tanka rebrca	 3; globok pekač Dodajte tekočino, da prekrijete spodnji del jedi. Po polovici časa pečenja meso obrnite.
17	Jagnječje stegno s kostmi	1.5 - 2 kg; 7 - 9 cm debelih kosov	 2; posoda za pečenje na pekaču za pecivo Dodajte tekočino. Po polovici časa pečenja meso obrnite.
18	Cel piščanec	1 - 1.5 kg; sveže	 2;  200 ml; kozica na pekaču za pecivo Uporabite vaše priljubljene začimbe. Po polovici časa pečenja piščanca obrnite, da se enakomerno zapeče.
19	Piščanec, polovica	0.5 - 0.8 kg	 3; pekač za pecivo Uporabite vaše priljubljene začimbe.
20	Piščancje prsi	180 - 200 g na kos	  2; kozica na mreži za pečenje Uporabite vaše priljubljene začimbe. Nekaj minut pražite meso v vroči posodi.



	Jed	Teža	Višina rešetke / dodatna oprema
21	Piščancja bedra, sveža	-	 3; <b>pekač za pecivo</b> Če ste piščancja bedra marinirali, nastavite nižjo temperaturo in jih pecite dlje.
22	Raca, cela	2 - 3 kg	 2; <b>posoda za pečenje na mreži za pečenje</b> Uporabite vaše priljubljene začimbe. Postavite meso v posodo za pečenje. Po polovici časa pečenja raco obrnite.
23	Gos, cela	4 - 5 kg	 2; <b>globok pekač</b> Uporabite vaše priljubljene začimbe. Postavite meso na globok pekač. Po polovici časa pečenja gos obrnite.
24	Mesna štruca	1 kg	 2; <b>mreža za pečenje</b> Uporabite vaše priljubljene začimbe.
25	Cela riba, pečena na žaru	0.5 - 1 kg na ribo	 2; <b>pekač za pecivo</b> Napolnite ribo z maslom in uporabite vaše priljubljene začimbe in zelišča.
26	Ribji file	-	  3; <b>kozica na mreži za pečenje</b> Uporabite vaše priljubljene začimbe.
27	Skutna torta	-	 2;  28 cm model za pečenje s snemljivim obodom na <b>mreži za pečenje</b>
28	Jabolčni kolač	-	  2;  100 - 150 ml; <b>pekač za pecivo</b>
29	Jabolčna pita	-	 2; model za pito na <b>mreži za pečenje</b>
30	Jabolčna pita	-	  2;  100 - 150 ml;  22 cm model za pito na <b>mreži za pečenje</b>
31	Čokoladni kolač z lešniki	2 kg testa	 3; <b>globok pekač</b>
32	Čokoladni muffini	-	  2;  100 - 150 ml; <b>pekač za muffine na mreži za pečenje</b>
33	Biskvitno pecivo	-	 2; model za kruh na <b>mreži za pečenje</b>
34	Pečen krompir	1 kg	 2; <b>pekač za pecivo</b> Postavite cele neolupljene krompirje na pekač za pecivo.
35	Pečeni krompir v oblicah	1 kg	 3; <b>pekač za pecivo</b> , obdan s papirjem za peko Uporabite vaše priljubljene začimbe. Narežite krompir na kose.
36	Mešana zelenjava na žaru	1 - 1.5 kg	 3; <b>pekač za pecivo</b> , obdan s papirjem za peko Uporabite vaše priljubljene začimbe. Narežite zelenjavo na kose.
37	Kroketi, zamrznjeni	0.5 kg	 3; <b>pekač za pecivo</b>

	Jed	Teža	Višina rešetke / dodatna oprema
38	Ocvrt krompir, zamrznjen	0.75 kg	3; pekač za pecivo
39	Mesnata/zelenjavna lazanja s suhimi lazanja lističi	1 - 1.5 kg	2; mesni zvitki na mreži za pečenje
40	Gratiniran krompir (surov krompir)	1 - 1.5 kg	1; mesni zvitki na mreži za pečenje Po polovici časa priprave jedi le-to obrnite.
41	Sveža pizza, tanka	-	2;  100 ml; pekač za pecivo, obdan s papirjem za peko
42	Sveža pizza, debela	-	2; pekač za pecivo, obdan s papirjem za peko
43	Kiš	-	2; model za pečenje na mreži za pečenje
44	Francoske štručke / ciabatta / beli kruh	0.8 kg	2;  150 ml; pekač za pecivo, obdan s papirjem za peko Več časa, potrebnega za beli kruh.
45	Polnozrnat/rženi/črni kruh v modelu za kruh	1 kg	2;  150 ml; pekač za pecivo, obdan s papirjem za peko / mreža za pečenje

## 8. ČASOVNE FUNKCIJE

### 8.1 Časovne funkcije

Časovna funkcija	Aplikacija
 Odštevalna ura	Ko se programska ura izteče, se oglasi zvočni signal.
 Čas priprave	Ko se programska ura izteče, se oglasi zvočni signal, funkcija pečice pa se izklopi.
 Zamik vklopa	Za zamik začetka in/ali konca pečenja.
 Čas delovanja	Največ je 23 ur in 59 minut. Ta funkcija ne vpliva na delovanje pečice. Za vklop in izklop Čas delovanja izberite: Meni, Nastavitve.

### 8.2 Nastavitev: Časovne funkcije

Nastavitev: Ura		
1. korak	2. korak	3. korak

## Nastavitev: Ura



Za spremembo ure vstopite v meni in izberite Nastavitve, Ura.

Nastavite uro.

Pritisnite: OK.

## Nastavitev: Odštevalna ura

1. korak



Pritisnite: .

Na prikazovalniku se prikaže:  
0:00  

2. korak



Nastavite Odštevalna ura

3. korak



Pritisnite: OK.

 Programska ura začne takoj odštevati čas.

## Nastavitev: Čas priprave

1. korak



Izberite funkcijo pečice in nastavite temperaturo.

2. korak



Ponavljajoče pritisnite: .

Na prikazovalniku se prikaže:  
0:00  
  
STOP

3. korak



Nastavite čas kuhanja.

4. korak



Pritisnite: OK.

 Programska ura začne takoj odštevati čas.

## Nastavitev: Zamik vklopa

1. korak



Izberite funkcijo pečice.

2. korak



Ponavljajoče pritisnite: .

Na prikazovalniku se prikaže: ura

 ZACHEK

3. korak



Nastavite začetni čas.

4. korak



Pritisnite: OK.

Na prikazovalniku se prikaže: --:--

 ZAVSTAVITEV

5. korak



Nastavite končni čas.

6. korak



Pritisnite: OK.

 Programska ura začne odštevati čas ob nastavljenem začetnem času.

## 9. UPORABA DODATNE OPREME

### OPOZORILO!

Oglejte si poglavja o varnosti.

### 9.1 Vstavljanje opreme

Mala zareza na vrhu poveča varnost. Zareze so tudi varovala proti prevračanju. Visoki rob okrog mreže preprečuje zdrs posode s police.

#### Mreža za pečenje:

Mrežo potisnite med vodili nosilca rešetk in poskrbite, da bodo nožice obrnjene navzdol.

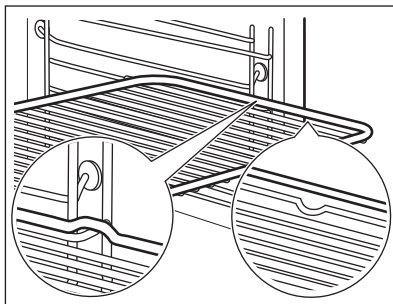

#### Pekač za pecivo / Globok pekač:

Pekač potisnite med vodili nosilca rešetk.

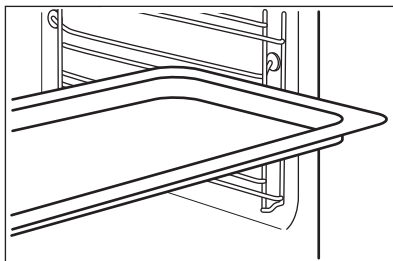

### 9.2 Sonda za hrano

Sonda za hrano – meri temperaturo znotraj hrane.

Nastaviti je mogoče dve temperaturi:



Temperatura pečice.



Temperaturo jedra.

Za najboljše rezultate kuhanja:

Sestavine morajo imeti sobno temperaturo.

Ne uporabljajte za tekoče jedi.

Med pečenjem mora ostati v jedi.

## 9.3 Uporaba: Sonda za hrano

- 1. korak** Vključite pečico.
- 2. korak** Nastavite funkcijo pečice in po potrebi temperaturo pečice.
- 3. korak** Vstavite: Sonda za hrano.

### Meso, perutnina in ribe

Vstavite konico Sonda za hrano v sredino mesa ali ribe, če je možno, v najdebelejši del. Prepričajte se, da je vsaj 3/4 Sonda za hrano v jedi.

### Zloženska

Vstavite konico Sonda za hrano točno na sredini mesnega zvitka. Sonda za hrano med pečenjem mora biti trdno na enem mestu. Za to uporabite trdno sestavino. Z robom posode za pečenje podprite silikonski ročaj Sonda za hrano. Konica Sonda za hrano se ne sme dotakniti dna posode za peko.

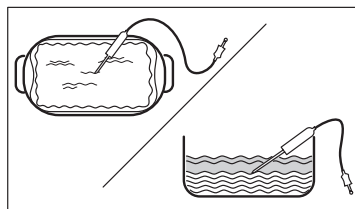
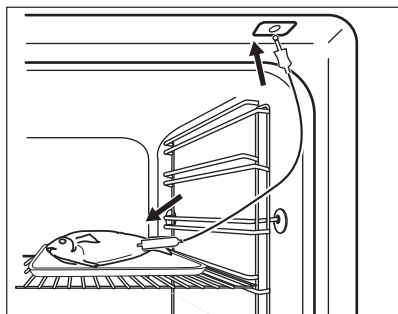

- 4. korak** Vključite Sonda za hrano v vtičnico na sprednji strani pečice. Na prikazovalniku se prikaže trenutna temperatura: Sonda za hrano.
- 5. korak**  – pritisnite, da nastavite temperaturo jedra sonde za meso.
- 6. korak** OK – pritisnite za potrditev. Ko hrana doseže nastavljeno temperaturo, se oglasi zvočni signal. Izberete lahko prekinitev delovanja ali nadaljevanje pečenja, da preverite, ali je jed dobro pečena.
- 7. korak** Odstranite Sonda za hrano vtič iz vtičnice ter vzemite jed iz pečice.

### **OPOZORILO!**

Obstaja tveganje opeklin, ko se Sonda za hrano segreje. Ob izključitvi in odstranjevanju iz jedi bodite previdni.

## 10. DODATNE FUNKCIJE

### 10.1 Ključavnica

#### Ta funkcija preprečuje nenamerno spremembo funkcije naprave.



Vklopite jo, ko naprava deluje – nastavljen pečen se nadaljuje, nadzorna plošča je zaklenjena. Vklopite jo, ko je naprava izklopljena - ni je mogoče vklopiti, upravljalna plošča je zaklenjena.

## Ta funkcija preprečuje nenamerno spremembo funkcije naprave.





 OK - pritisnite in držite za vklop funkcije.  
Oglasi se zvočni signal.

 OK - pritisnite in držite, da jo izklopite.

 3 x  - utripne, ko je zapora vklopljena.

### 10.2 Samodejni izklop

Iz varnostnih razlogov se pečica po določenem času izklopi, če deluje funkcija pečice in ne spremenite nastavitev.

 (°C)	 (h)
30 - 115	12.5
120 - 195	8.5
200 - 245	5.5



(°C)

250 - maksimalno



(h)

3

Samodejni izklop ne deluje pri naslednjih funkcijah: Osvetlitev, Sonda za hrano, Zamik vklopa.

### 10.3 Ventilator za hlajenje

Ko naprava deluje, se samodejno vklopi ventilator za hlajenje, da ostanejo površine naprave hladne. Če napravo izklopite, lahko ventilator za hlajenje deluje, dokler se naprava ne ohladi.

## 11. NAMIGI IN NASVETI

### 11.1 Priporočila za pečenje



Temperature in časi pečenja v razpredelnica so le smernice. Odvisni so od receptov ter kakovosti in količine uporabljenih sestavin.

Lastnosti vaše naprave so lahko drugačne, kot so bile lastnosti prejšnje. V spodnjih namigih so prikazane priporočene nastavitve za temperaturo, čas pečenja in položaj rešetk za določene vrste hrane.

Če za določen recept ne najdete nastavitvev, poiščite podobne.

### 11.2 Vlažno pečenje

Za najboljše rezultate upoštevajte priporočila, navedena v spodnji razpredelnici.



Buhtlji, 16 kosov



Pekač ali prestrezna posoda



(°C)

180







2



(min.)

20 - 30

		 (°C)		 (min.)
Žemlje, 9 kosov	Pekač ali prestrezna posoda	180	2	30 - 40
Pizza, zamrznjena, 0,35 kg	mreža za pečenje	220	2	10 - 15
Rulada	Pekač ali prestrezna posoda	170	2	25 - 35
Čokoladni kolač z lešniki	Pekač ali prestrezna posoda	175	3	25 - 30
Soufflé/Narastek, 6 kosov	Keramični ramekini na mreži za pečenje	200	3	25 - 30
Testo za kolač	Model za testo za kolač na mreži za pečenje	180	2	15 - 25
Viktorijin kolač	Posoda za peko na mreži za pečenje	170	2	40 - 50
Poširana riba, 0,3 kg	Pekač ali prestrezna posoda	180	3	20 - 25
Cela riba, 0,2 kg	Pekač ali prestrezna posoda	180	3	25 - 35
Ribji file, 0,3 kg	Posoda za pico na mreži za pečenje	180	3	25 - 30
Poširano meso, 0,25 kg	Pekač ali prestrezna posoda	200	3	35 - 45
Šašlik, 0,5 kg	Pekač ali prestrezna posoda	200	3	25 - 30
Piškotki, 16 kosov	Pekač ali prestrezna posoda	180	2	20 - 30
Makaroni, 24 kosov	Pekač ali prestrezna posoda	180	2	25 - 35
Muffini, 12 kosov	Pekač ali prestrezna posoda	170	2	30 - 40
Slano pecivo, 20 kosov	Pekač ali prestrezna posoda	180	2	25 - 30
Piškoti iz krhkega testa, 20 kosov	Pekač ali prestrezna posoda	150	2	25 - 35
Kolački, 8 kosov	Pekač ali prestrezna posoda	170	2	20 - 30
Zelenjava, poširana, 0,4 kg	Pekač ali prestrezna posoda	180	3	35 - 45
Vegetarijanska omleta	Posoda za pico na mreži za pečenje	200	3	25 - 30
Mediteranska zelenjava, 0,7 kg	Pekač ali prestrezna posoda	180	4	25 - 30

### 11.3 Vlažno pečenje - priporočeni pripomočki

Uporabite temne in neodbojne pekače in posode. Bolje vsrkavajo toploto od svetlih barvnih in odbojnih posod.



Posoda za pico

Temen, neodbojen  
premer 28 cm

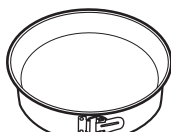

Pekač za peko

Temen, neodbojen  
premer 26 cm



Majhne posodice  
za pečenje in ser-  
viranje

Keramika  
premer 8 cm, viši-  
na 5 cm









Model za testo za kolač

Temen, neodbojen  
premer 28 cm







## 11.4 Razpredelnice za pečenje za preizkuševalne inštitute

### Informacije za testne inštitute

Preizkusi v skladu z IEC 60350-1.

						
				( °C)	(min)	
Drobno pecivo (20 kosov na pekač)	Gretje zgoraj/spodaj	Pekač za pecivo	3	170	20 - 35	-
Drobno pecivo (20 kosov na pekač)	Vroči zrak	Pekač za pecivo	3	150 - 160	20 - 35	-
Drobno pecivo (20 kosov na pekač)	Vroči zrak	Pekač za pecivo	2 in 4	150 - 160	20 - 35	-
Jabolčna pita, 2 modela za pečenje Ø 20 cm	Gretje zgoraj/spodaj	Mreža za pečenje	2	180	70 - 90	-
Jabolčna pita, 2 modela za pečenje Ø 20 cm	Vroči zrak	Mreža za pečenje	2	160	70 - 90	-
Biskvit brez maščob, model peciva Ø 26 cm	Gretje zgoraj/spodaj	Mreža za pečenje	2	170	40 - 50	Pečico predhodno segrejte za 10 min.



				 ( °C)	 (min)	
Biskvit brez maščob, model pečiva Ø 26 cm	Vroči zrak	Mreža za pečenje	2	160	40 - 50	Pečico predhodno segrejte za 10 min.
Biskvit brez maščob, model pečiva Ø 26 cm	Vroči zrak	Mreža za pečenje	2 in 4	160	40 - 60	Pečico predhodno segrejte za 10 min.
Masleni piškoti	Vroči zrak	Pekač za pečivo	3	140 - 150	20 - 40	-
Masleni piškoti	Vroči zrak	Pekač za pečivo	2 in 4	140 - 150	25 - 45	-
Masleni piškoti	Gretje zgoraj/spodaj	Pekač za pečivo	3	140 - 150	25 - 45	-
Toast, 4-6 kosov	Žar	Mreža za pečenje	4	Največje	1 - 5	Pečico predhodno segrejte za 10 min.
Goveji burger, 6 kosov, 0,6 kg	Žar	Mreža za pečenje, prestrezna ponev	4	Največje	20 - 30	Mrežo za pečenje postavite na četrti, prestrezno ponev pa na tretji nivo pečice. Hrano obrnite po polovici časa pečenja. Pečico predhodno segrejte za 10 min.

## 12. VZDRŽEVANJE IN ČIŠČENJE

### OPOZORILO!

Oglejte si poglavja o varnosti.

### 12.1 Opombe o čiščenju



Sprednji del naprave čistite samo s krpo iz mikrovlaken, toplo vodo in blagim čistilom.

Za čiščenje kovinskih površin uporabite namensko čistilno sredstvo

Madeže očistite z blagim čistilnim sredstvom.

**Čistilna sredstva**



### Vsakodnevna uporaba

Pečico očistite po vsaki uporabi. Nakopičena maščoba ali drugi ostanki lahko povzročijo požar.

Vlaga lahko v napravi ali na steklenih vratih kondenzira. Če želite zmanjšati kondenzacijo, naj aparat deluje 10 minut pred začetkom pečenja. Hrane ne shranjujte v aparatu dlje kot 20 minut. Po vsaki uporabi notranjost osušite samo s krpo iz mikrovlaken.



### Pripomočki

Vso dodatno opremo očistite po vsaki uporabi in pustite, da se posuši. Uporabite samo krpo iz mikrovlaken, toplo vodo in blago čistilno sredstvo. Pripomočkov ne pomivajte v pomivalnem stroju.

Pripomočkov s premazom proti prijemanju in ne čistite z abrazivnimi čistilnimi sredstvi ali ostrimi predmeti.

## 12.2 Postopek čiščenja: Izboklina pečice

Po peki s paro očistite vboklino pečice, da odstranite ostanke apnenca.

### 1. korak

Vlijte: 250 ml belega kisa v vboklino pečice. Uporabite največ 6-odstotni kis brez dodatkov.

### 2. korak

Kis naj 30 minut pri temperaturi okoli raztoplja ostanke apnenca.

### 3. korak

Notranjost pečice očistite s toplo vodo in mehko krpo.

Za funkcijo: SteamBake očistite pečico vsakih 5 - 10 ciklov peke.

## 12.3 Odstranjevanje: nosilcev rešetk

Pred začetkom čiščenja pečice odstranite nosilce rešetk.

**1. korak** Izklopite pečico in počakajte, da se ohladi.

**2. korak** Sprednji del nosilca rešetke povlecite stran od stranske stene.

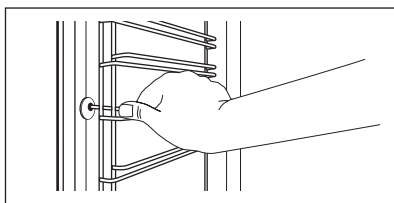

**3. korak** Zadnji del nosilca rešetke potegnite s stranskih sten in ga odstranite.

**4. korak** Nosilce rešetk namestite v obratnem zaporedju. Zadrževalni zatiči na teleskopskih vodilih morajo biti obrnjeni naprej.

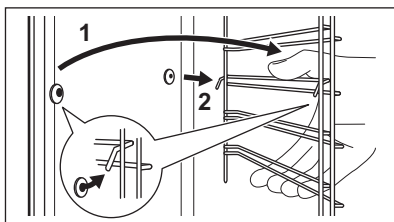

## 12.4 Uporaba: Pirolitično čiščenje

Za čiščenje pečice uporabite Pirolitično čiščenje.



### OPOZORILO!

Obstaja tveganje opeklin.



### POZOR!

Če v isti kuhinjski element namestite druge naprave, jih ne uporabljajte sočasno s to funkcijo. To lahko poškoduje pečico.

### Pred Pirolitično čiščenje:

Izklopite pečico in počakajte, da se ohladi.

Odstranite pripomočke.

Dno pečice in notranje steklo vrat očistite s toplo vodo, mehko krpo in blagim čistilnim sredstvom.

### Pirolitično čiščenje

#### 1. korak

Odprite meni: Čiščenje .

#### Možnost

#### Trajanje

C1 - Rahlo čiščenje

1 h

C2 - Običajno čiščenje

1 h 30 min

C3 - Temeljito čiščenje

2 h 30 min

#### 2. korak



 – pritisnite za izbiro programa čiščenja.

#### 3. korak

 – pritisnite za začetek čiščenja.

#### 4. korak

Po čiščenju obrnite gumb za funkcije pečice v položaj za izklop.

 Ko se zažene čiščenje, so vrata pečice zaklenjena in luč je ugasnjena. Dokler se vrata ne odklenejo, prikazovalnik prikazuje: .

### Ko se čiščenje konča:

Izklopite pečico in počakajte, da se ohladi.

Notranjost pečice očistite z mehko krpo.

Z dna pečice odstranite ostanke.

## 12.5 Opomnik za čiščenje

### Pečica vas opomni, kdaj jo morate očistiti s pomočjo pirolitičnega čiščenja.

 5 sekund utripa na prikazovalniku po vsakem postopku priprave jedi.

Za izklop opomnika vnesite Meni in izberite Nastavitev, Opomnik za čiščenje.

## 12.6 Odstranjevanje in nameščanje: Vrat

Vrata pečice imajo tri steklene plošče. Za čiščenje lahko snamete vrata pečice in notranje steklene plošče. Preden odstranite steklene plošče, preberite celotna navodila

»Odstranjevanje in nameščanje vrat«.

**⚠ POZOR!**

Pečice ne uporabljajte brez steklenih plošč.

- 1. korak** Odprite vrata do konca in primite tečaja.

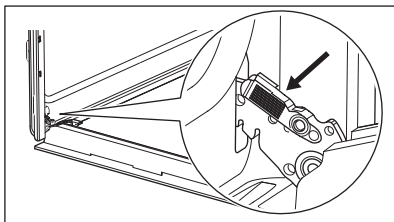

- 2. korak** Dvignite in vlecite zapahe, dokler se ne zaskočijo.

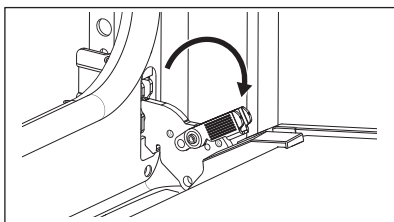

- 3. korak** Zaprite vrata pečice do polovice do prvega položaja odpiranja. Potem jih dvignite in povlecite, da jih snamete s tečajev.

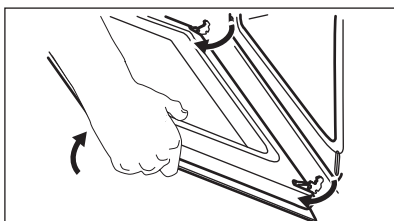

- 4. korak** Položite vrata na mehko krpo na stabilni površini.

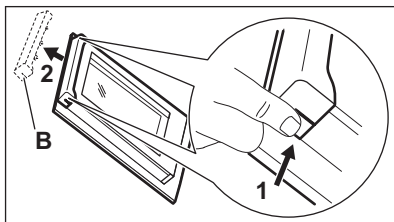

- 5. korak** Okvir vrat (B) pridržite na njihovem zgornjem robu na obeh straneh in potisnete navznoter, da sprostite tesnilo sponke.

- 6. korak** Okvir vrat potegnite k sebi in ga odstranite.

- 7. korak** Držite steklene plošče vrat za zgornji rob in jih previdno izvlecite eno za drugo. Začnite z zgornjo ploščo. Poskrbite, da steklene plošče povsem zdrsnejo iz nosilcev.

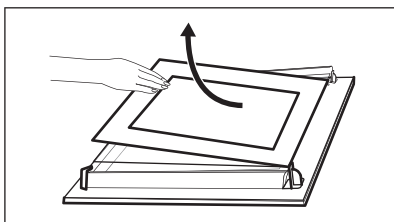

**8. korak** Steklene plošče očistite z vodo in milom. Steklene plošče temeljito posušite. Steklenih plošč ne pomivajte v pomivalnem stroju.

**9. korak** Po čiščenju namestite steklene plošče in vrata pečice.

Če so vrata pravilno nameščena, boste pri zapiranju zapahov zaslišali klik.

Pazite, da stekleni plošči (A in B) namestite nazaj v pravem zaporedju. Preverite simbol/natis na strani steklene plošče; vsaka steklena plošča je drugačna, da je razstavljanje in sestavljanje preprostejše. Ko je okvir vrat pravilno nameščen, se zasliši klik. Poskrbite, da bo srednja steklena plošča vstavljena na pravo mesto.

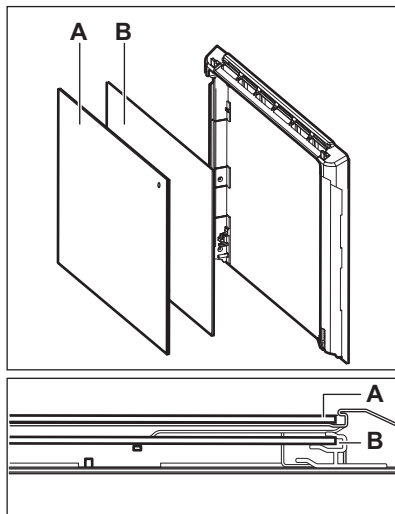

## 12.7 Zamenjava: Luči

### OPOZORILO!

Nevarnost električnega udara.  
Žarnica je lahko vroča.

Halogensko žarnico vedno prijemajte s krpo, da se ostanki maščobe ne bi zapekli nanjo.

### Pred zamenjavo žarnice:

**1. korak:**

Izklopite pečico. Počakajte, da se pečica ohladi.

**2. korak:**

Pečico izključite iz napajanja.

**3. korak:**

Na dno pečice položite krpo.

## Žarnica na zadnji steni

**1. korak** Obrnite steklen pokrov in ga odstranite.

**2. korak** Očistite stekleni pokrov.

**3. korak** Žarnico zamenjajte z ustrežno žarnico, odporno proti visoki temperaturi 300 °C.

## 13. ODPRAVLJANJE TEŽAV

### OPOZORILO!

Oglejte si poglavja o varnosti.

### 13.1 Kaj storite v primeru ...

V vseh primerih, ki niso vključeni v to razpredelnico, se obrnite na pooblaščen servisni center.

#### Naprava se ne vklopi ali se ne segreje

Problem	Preverite naslednje:
Naprave ni mogoče vklopiti ali uporabljati.	Naprava je pravilno priključena na napajanje.
Naprava se ne segreje.	Samodejni izklop je onemogočen.
Naprava se ne segreje.	Vrata naprave so zaprta.
Naprava se ne segreje.	Varovalka ni pregorela.
Naprava se ne segreje.	Zaklepanje je izklopljeno.

#### Komponente

Problem	Preverite naslednje:
Luč ne sveti.	Vlažno pečenje – je vklopljeno.
Luč ne deluje.	Luč je pregorela.
Sonda za hrano ne deluje.	Vtič Sonda za hrano je povsem vtaknjen v vtičnico.

#### Kode napak

Na prikazovalniku se prikaže ...	Preverite naslednje:
Err C2	Izveli ste vtič Sonda za hrano iz vtičnice.
Err C3	Vrata naprave so zaprta ali pa zapora vrat ni pokvarjena.
Err F102	Vrata naprave so zaprta.
Err F102	Zapora vrat ni pokvarjena.
00:00	Prišlo je do izpada napajanja. Nastavite uro.

Če se na prikazovalniku prikaže koda napake, ki je ni v razpredelnici, izklopite in vklopite varovalko, da ponovno zaženete napravo. Če se koda napake pojavi ponovno, se obrnite na pooblaščen servisni center.

#### Čiščenje

Problem	Preverite naslednje:
---------	----------------------

## Čiščenje

Voda izteka iz vbokline pečice.

V vboklini pečice je preveč vode.

### 13.2 Servisni podatki

Če težave ne morete razrešiti sami, se obrnite na prodajalca ali pooblaščen servisni center.

Potrebni podatki za servisni center se nahajajo na ploščici za tehnične navedbe. Ploščica za tehnične navedbe se nahaja na sprednjem okvirju notranjosti naprave. Ploščice za tehnične navedbe ne odstranjajte iz notranjosti naprave.

#### Priporočamo, da podatke vpišete sem:

Model (MOD.) .....

Produktna številka (PNC) .....

Serijska številka (S.N.) .....

## 14. TEHNIČNI PODATKI

### 14.1 Tehnični podatki

Napetost 220 - 240 V

Frekvenca 50 - 60 Hz

## 15. ENERGIJSKA UČINKOVITOST

### 15.1 Podatki o izdelku in informacijski list o izdelku v skladu s predpisi EU o okoljsko primerni zasnovi in energijskem označevanju Podatki o

Ime dobavitelja	Electrolux
Identifikacija modela	EOD6P77X 949499846 EOD6P77Z 949499847 KODDP77X 949499845
Indeks energijske učinkovitosti	81.2
Razred energijske učinkovitosti	A+
Poraba energije pri standardni obremenitvi, običajni način	0.93kWh/cikel
Poraba energije pri standardni obremenitvi, način z ventilatorjem	0.69kWh/cikel
Število votlin pečice	1
Toplotni vir	Električna energija
Prostornina	72l
Vrsta pečice	Pečica, v vgrajenem štedilniku

Masa	EOD6P77X	33.0kg
	EOD6P77Z	33.0kg
	KODDP77X	32.8kg

IEC/EN 60350-1 – Gospodinjski električni aparati za pripravo jedi – 1. del: Štedilniki, pečice, parne pečice in žari – Metode za merjenje obnašanja.

## 15.2 Varčevanje z energijo



Ta naprava ima funkcije, ki vam pomagajo varčevati z energijo med vsakodnevnim pečenjem.

Poskrbite, da bodo vrata naprave med delovanjem zaprta. Vrat med pripravo obroka ne odpirajte prepogosto. Poskrbite, da bo tesnilo vrat čisto, in preverite, da je dobro nameščeno.

Uporabljajte kovinsko posodo za boljše varčevanje z energijo.

Ko je mogoče, naprave ne segrevajte pred pečenjem.

Presledki med pečenjem več jedi naj bodo čim krajši.

### Pečenje z ventilatorjem

Ko je mogoče, uporabljajte funkcije pečenja z ventilatorjem, da prihranite energijo.

### Akumulirana toplota

Ventilator in luč še naprej delujeta. Ko izklopite napravo, se na prikazovalniku

prikaže akumulirana toplota. To toploto lahko uporabite za ohranjanje toplote hrane.

Pri pečenju, daljšem od 30 minut, tri do 10 minut pred potekom časa pečenja znižajte temperaturo naprave na najnižjo stopnjo. Akumulirana toplota v napravi peče naprej.

Z akumulirano toploto pogrejte ostale jedi.

### Ohranjanje jedi toplih

Če želite uporabiti akumulirano toploto in ohraniti tople obroke, izberite najnižjo možno nastavitev temperature. Na prikazovalniku se prikaže indikator akumulirane toplote ali temperatura.

### Pečenje ob izklopljeni luči

Med pečenjem izklopite luč. Vključite jo samo, ko jo potrebujete.

### Vlažno pečenje

Funkcija je zasnovana za varčevanje z energijo med pečenjem.

Ko uporabljate to funkcijo, luč po 30 sekundah samodejno ugasne. Luč lahko ponovno vključite, a to dejanje bo zmanjšalo pričakovani prihranek energije.

## 16. STRUKTURA MENIJA

### 16.1 Meni

1. korak	2. korak	3. korak	4. korak	5. korak
– izberite, da vnesete Meni.	Izberite funkcijo iz strukture Meni in pritisnite <b>OK</b> .	Izberite nastavev.	<b>OK</b> – pritisnite za potrditev nastavitve.	Prilagodite vrednost in pritisnite <b>OK</b> .



Gumb za funkcije pečice obrnite v položaj za izklop, če želite izhod iz Meni.

### Meni struktura

Kuharski pomočnik 

Čiščenje 

Nastavitve 

### Nastavitve

01	Ura	Spremeni	02	Osvetlitev	1 - 5
03	Zvok tipk	1 - Pisk 2 - Klik 3 - Zvok izklop- ljen	04	Glasnost	1 - 4
05	Sonda za hrano Dejanje	1 - Alarm in za- ustavitev 2 - Alarm	06	Čas delovanja	Vklop/lzklop
07	Osvetlitev	Vklop/lzklop	08	Hitro segrevanje pečice	Vklop/lzklop
09	Opomnik za čiščenje	Vklop/lzklop	10	Predstavitveni način	Aktivacijska koda: 2468
11	Različica programske opre- me	Preverjanje	12	Ponastavi vse nastavitve	Da/ne

## 17. SKRB ZA OKOLJE

Reciklirajte materiale, ki jih označuje simbol . Embalažo odložite v ustrezne zabojnike za reciklažo. Pomagajte zaščititi okolje in zdravje ljudi ter reciklirati odpadke električnih in elektronskih naprav. Naprav, označenih s

simbolom , ne odstranjujte z gospodinjstvi odpadki. Izdelek vrnite na krajevno zbirališče za recikliranje ali se obrnite na občinski urad.

# Le damos la bienvenida a Electrolux. Gracias por elegir nuestro aparato.



En nuestro esfuerzo por ser sostenibles, reducimos el papel y ofrecemos los manuales de usuario al completo en línea. Acceda a su manual de usuario completo en [electrolux.com/manuals](http://electrolux.com/manuals)



Obtenga consejos, folletos, soluciones a problemas e información de servicio y reparación en [electrolux.com/support](http://electrolux.com/support)



Para más recetas, consejos y resolución de problemas, descargue la aplicación **My Electrolux Kitchen**.



Salvo modificaciones.

## CONTENIDO

1. INFORMACIÓN SOBRE SEGURIDAD.....	474
2. INSTRUCCIONES DE SEGURIDAD.....	476
3. INSTALACIÓN.....	480
4. DESCRIPCIÓN DEL PRODUCTO.....	481
5. PANEL DE CONTROL.....	482
6. ANTES DEL PRIMER USO.....	482
7. USO DIARIO.....	483
8. FUNCIONES DEL RELOJ.....	489
9. USO DE LOS ACCESORIOS.....	490
10. FUNCIONES ADICIONALES.....	492
11. CONSEJOS.....	493
12. MANTENIMIENTO Y LIMPIEZA.....	496
13. SOLUCIÓN DE PROBLEMAS.....	501
14. DATOS TÉCNICOS.....	502
15. EFICACIA ENERGÉTICA.....	502
16. ESTRUCTURA DEL MENÚ.....	503
17. ASPECTOS MEDIOAMBIENTALES.....	504

## 1. ⚠ INFORMACIÓN SOBRE SEGURIDAD

Antes de instalar y utilizar el aparato, lea atentamente las instrucciones facilitadas. El fabricante no se hace responsable de lesiones o daños producidos como resultado de una instalación o un uso incorrectos. Conserve siempre estas instrucciones en lugar seguro y accesible para futuras consultas.

## **1.1 Seguridad de niños y personas vulnerables**

- Este aparato puede ser utilizado por niños de 8 años en adelante y personas cuyas capacidades físicas, sensoriales o mentales estén disminuidas o que carezcan de la experiencia y conocimientos suficientes para manejarlo, siempre que cuenten con las instrucciones o la supervisión sobre el uso del electrodoméstico de forma segura y comprendan los riesgos. Es necesario mantener alejados del aparato a los niños de menos de 8 años, así como a las personas con minusvalías importantes y complejas, salvo que estén bajo supervisión continua.
- Es necesario vigilar a los niños para que no jueguen con el aparato.
- Mantenga todo el material de embalaje fuera del alcance de los niños y deséchelo de forma adecuada.
- **ADVERTENCIA:** El horno y las piezas accesibles se calientan mucho durante el funcionamiento. Mantenga a los niños y las mascotas alejados del aparato cuando esté en uso y cuando se enfríe.
- Si este aparato tiene un bloqueo de seguridad para niños, debe activarlo.
- La limpieza y mantenimiento de usuario del producto no podrán ser realizados por niños sin supervisión.

## **1.2 Instrucciones generales de seguridad**

- Este aparato está diseñado exclusivamente para cocinar.
- Este aparato está diseñado para uso doméstico en interiores.
- Este aparato se puede utilizar en oficinas, habitaciones de hotel, habitaciones de Bed&Breakfast, casas de campo y otros alojamientos similares donde dicho uso no exceda (en promedio) los niveles de uso doméstico.
- Solo un electricista cualificado puede instalar este aparato y sustituir el cable.
- No utilice el aparato antes de instalarlo en la estructura empotrada.

- Desenchufe el aparato de la red eléctrica antes de realizar tareas de mantenimiento.
- Si el cable de alimentación presenta algún daño, el fabricante, su servicio técnico autorizado o un profesional tendrán que cambiarlo para evitar riesgos.
- **ADVERTENCIA:** Asegúrese de que el aparato está apagado antes de cambiar la bombilla para evitar el riesgo de descarga eléctrica.
- **ADVERTENCIA:** El horno y las piezas accesibles se calientan mucho durante el funcionamiento. Debe tener cuidado para evitar tocar los elementos de calentamiento o la superficie del interior del aparato.
- Utilizar siempre guantes o manoplas para horno para retirar o introducir accesorios o recipientes.
- Para retirar los carriles de apoyo, tire primero del frontal del carril y, a continuación, separe el extremo trasero de las paredes laterales. Instale los carriles de apoyo en el orden inverso.
- No utilice un limpiador a vapor para limpiar el aparato.
- No utilice productos de limpieza abrasivos ásperos ni rascadores de metal afilado para limpiar el cristal de las tapas abisagradas de la placa si no quiere arañar su superficie, lo que podría hacer que el cristal se hiciese añicos.
- Antes de la limpieza pirolítica, retirar todos los accesorios y cualquier depósito/derrames que haya en el interior del aparato.

## 2. INSTRUCCIONES DE SEGURIDAD

### 2.1 Instalación

#### **ADVERTENCIA!**

Sólo un técnico cualificado puede instalar el aparato.

- Retire todo el embalaje.
- No instale ni utilice un aparato dañado.

- Siga las instrucciones de instalación suministradas con el aparato.
- Tenga cuidado al mover el aparato, porque es pesado. Utilice siempre guantes de protección y calzado cerrado.
- No tire nunca del aparato sujetando el asa.
- Instale el aparato en un lugar seguro y adecuado que cumpla los requisitos de instalación.

- Respete siempre la distancia mínima entre el aparato y los demás electrodomésticos y mobiliario.
- Antes de montar el aparato, compruebe si la puerta se abre sin limitaciones.
- El aparato está equipado con un sistema de refrigeración eléctrica. Debe utilizarse con la fuente de alimentación eléctrica.

Altura mínima del armario (Altura mínima del armario debajo de la encimera)	590 (600) mm
Ancho del armario	560 mm
Profundidad del armario	550 (550) mm
Altura de la parte frontal del aparato	594 mm
Altura de la parte trasera del aparato	576 mm
Anchura de la parte frontal del aparato	595 mm
Anchura de la parte trasera del aparato	559 mm
Fondo del aparato	569 mm
Fondo empotrado del aparato	548 mm
Fondo con la puerta abierta	1022 mm
Tamaño mínimo de la abertura de ventilación. Abertura situada en la parte trasera inferior	560x20 mm
Longitud del cable de alimentación. El cable está en la esquina derecha de la parte trasera	1500 mm
Tornillos de montaje	4x25 mm

## 2.2 Conexión eléctrica



### ADVERTENCIA!

Riesgo de incendios y descargas eléctricas.

- Todas las conexiones eléctricas deben realizarlas electricistas cualificados.
- El aparato debe conectarse a tierra.
- Asegúrese de que los parámetros de la placa de características son compatibles con los valores eléctricos del suministro eléctrico.

- Utilice siempre una toma con aislamiento de conexión a tierra correctamente instalada.
- No utilice adaptadores de enchufes múltiples ni cables prolongadores.
- Asegúrese de no provocar daños en el enchufe ni en el cable de red. Si es necesario cambiar el cable de alimentación del aparato, debe hacerlo el centro de servicio técnico autorizado.
- Evite que el cable de red toque o entre en contacto con la puerta del aparato o con el hueco por debajo del aparato, especialmente mientras funciona o si la puerta está caliente.
- Los mecanismos de protección contra descargas eléctricas de componentes con corriente y aislados deben fijarse de forma que no puedan aflojarse sin utilizar herramientas.
- Conecte el enchufe a la toma de corriente únicamente cuando haya terminado la instalación. Asegúrese de tener acceso al enchufe del suministro de red una vez finalizada la instalación.
- Si la toma de corriente está floja, no conecte el enchufe.
- No desconecte el aparato tirando del cable de conexión a la red. Tire siempre del enchufe.
- Use únicamente dispositivos de aislamiento apropiados: línea con protección contra los cortocircuitos, fusibles (tipo tornillo que puedan retirarse del soporte), dispositivos de fuga a tierra y contactores.
- La instalación eléctrica debe tener un dispositivo de aislamiento que permita desconectar el aparato de todos los polos de la red. El dispositivo de aislamiento debe tener una apertura de contacto con una anchura mínima de 3 mm.
- Cierre completamente la puerta del aparato antes de enchufar el cable de alimentación a la toma de corriente.
- El aparato se suministra con enchufe y cable de red.

### Tipos de cables aplicables para su instalación o cambio para Europa:

H07 RN-F, H05 RN-F, H05 RRF, H05 VV-F, H05 V2V2-F (T90), H05 BB-F

Para ver la sección del cable, consulte la potencia total indicada en la placa de características. También puede consultar la tabla:

Potencia total (W)	Sección del cable (mm <sup>2</sup> )
máximo 1380	3x0.75
máximo 2300	3x1
máximo 3680	3x1.5

El cable de tierra (cable verde/amarillo) debe ser 2 cm más largo que los cables de fase marrón y neutro azul.

### 2.3 Uso

#### **ADVERTENCIA!**

Riesgo de lesiones, quemaduras y descargas eléctricas o explosiones.

- No cambie las especificaciones de este aparato.
- Asegúrese de que las aberturas de ventilación no están bloqueadas.
- No deje el aparato desatendido durante el funcionamiento.
- Apague el aparato después de cada uso.
- Tenga cuidado al abrir la puerta del aparato mientras funciona. Puede liberarse aire caliente.
- No utilice el aparato con las manos mojadas ni con agua en contacto.
- No ejerza presión sobre la puerta abierta.
- No utilice el aparato como superficie de trabajo ni para depositar objetos.
- Abra la puerta del aparato con cuidado. El uso de ingredientes con alcohol puede provocar una mezcla de alcohol y aire.
- No deje que los chispas ni las llamas abiertas entren en contacto con el aparato cuando abra la puerta.
- No coloque productos inflamables o artículos mojados con productos inflamables dentro, cerca o sobre el aparato.

#### **ADVERTENCIA!**

Podría dañar el aparato.

- Para evitar daños o decoloraciones en el esmalte:

- no coloque recipientes ni otros objetos directamente en la base.
- no coloque papel de aluminio directamente en la parte inferior del interior del aparato.
- no ponga agua directamente en el aparato caliente.
- no deje platos húmedos ni alimentos en el aparato una vez finalizada la cocción.
- tenga cuidado al retirar o instalar los accesorios.
- La pérdida de color del esmalte o el acero inoxidable no afecta al rendimiento del aparato.
- Utilice una bandeja honda para pasteles húmedos. Los jugos de las frutas provocan manchas permanentes.
- Cocina siempre con la puerta del aparato cerrada.
- Si el aparato se instala detrás de un panel de un mueble (por ejemplo una puerta) asegúrese de que la puerta nunca esté cerrada mientras funciona el aparato. El calor y la humedad pueden acumularse detrás de un panel del armario cerrado y provocar daños al aparato, el alojamiento o el suelo. No cierre del panel del armario hasta que el aparato se haya enfriado completamente después de su uso.

### 2.4 Mantenimiento y limpieza

#### **ADVERTENCIA!**

Existe riesgo de lesiones, incendios o daños al aparato.

- Antes de proceder con el mantenimiento, apague el aparato y desconecte el enchufe de la red.
- Asegúrese de que el aparato esté frío. Los paneles de cristal pueden romperse.
- Cambie inmediatamente los paneles de cristal de la puerta que estén dañados. Póngase en contacto con el servicio técnico autorizado.
- Tenga cuidado al desmontar la puerta del aparato. ¡La puerta es muy pesada!
- Limpie periódicamente el aparato para evitar el deterioro del material de la superficie.
- Limpie el aparato con un paño suave humedecido. Utilice solo detergentes

neutros. No utilice productos abrasivos, estropajos duros, disolventes ni objetos metálicos.

- Si utiliza aerosoles de limpieza para hornos, siga las instrucciones de seguridad del envase.

## 2.5 Limpieza Piroclítica

### **ADVERTENCIA!**

Riesgo de lesiones / Incendios / Emisiones químicas (humos) en el modo piroclítico.

- Antes de realizar la limpieza piroclítica y el precalentamiento inicial, retire del interior del horno:
  - restos de comida, aceite o grasa o depósitos.
  - cualquier objeto extraíble (incluidos estantes, rieles laterales, etc., suministrados con el aparato), especialmente cualquier olla, sartén, bandeja, utensilio, etc. antiadherente.
- Lea atentamente todas las instrucciones de limpieza piroclítica.
- Mantenga a los menores alejados del aparato cuando se realiza la limpieza piroclítica. El aparato se calienta mucho y el aire caliente se expulsa por las salidas de ventilación delanteras.
- La limpieza piroclítica es una operación a alta temperatura que puede liberar humos de los residuos de cocción y de los materiales de fabricación, por lo que se recomienda a los consumidores:
  - proporcionar una buena ventilación durante y después de la limpieza piroclítica.
  - proporcionar una buena ventilación durante y después del precalentamiento inicial.
- No derrame ni aplique agua a la puerta del horno durante y después de la limpieza piroclítica para no provocar daños en los paneles de vidrio.
- Los humos emitidos por todos los hornos piroclíticos y residuos de cocción descritos no son dañinos para las personas, incluidos los niños o personas con problemas médicos.
- Mantenga las mascotas pequeñas alejadas del aparato durante y después de

la limpieza piroclítica y precalentamiento inicial. Las mascotas pequeñas (especialmente las aves y los reptiles) pueden ser muy sensibles a los cambios de temperatura y los humos emitidos.

- Las superficies antiadherentes de recipientes, sartenes, bandejas, utensilios, etc., pueden dañarse por la alta temperatura piroclítica de todos los hornos piroclíticos y también pueden ser fuente de humos dañinos de baja intensidad.

## 2.6 Iluminación interna

### **ADVERTENCIA!**

Riesgo de descarga eléctrica.

- En cuanto a la(s) bombilla(s) de este producto y las de repuesto vendidas por separado: Estas bombillas están destinadas a soportar condiciones físicas extremas en los aparatos domésticos, como la temperatura, la vibración, la humedad, o están destinadas a señalar información sobre el estado de funcionamiento del aparato. No están destinadas a utilizarse en otras aplicaciones y no son adecuadas para la iluminación de estancias domésticas.
- Este producto contiene una fuente luminosa de la clase de eficiencia energética G.
- Utilice solo bombillas de las mismas características .

## 2.7 Asistencia técnica

- Para reparar el aparato, póngase en contacto con el centro de servicio autorizado.
- Utilice solamente piezas de recambio originales.

## 2.8 Eliminación

### **ADVERTENCIA!**

Existe riesgo de lesiones o asfixia.

- Contacte con las autoridades locales para saber cómo desechar correctamente el aparato.
- Desconecte el aparato de la red.

- Corte el cable eléctrico cerca del aparato y deséchelo.

- Retire el pestillo de la puerta para evitar que los niños o las mascotas queden atrapados en el aparato.

### 3. INSTALACIÓN

#### **⚠ ADVERTENCIA!**

Consulte los capítulos sobre seguridad.

#### 3.1 Empotrado



[www.youtube.com/electrolux](http://www.youtube.com/electrolux)  
[www.youtube.com/aeg](http://www.youtube.com/aeg)

How to install your AEG/Electrolux  
Oven - Column installation

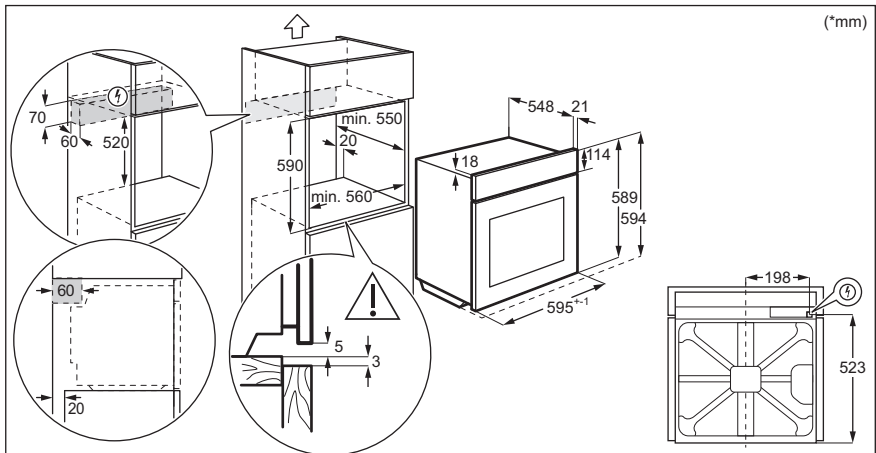
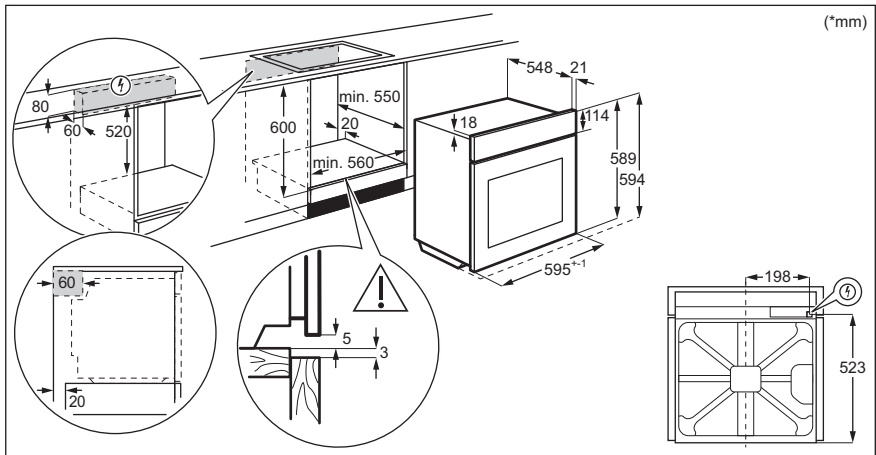



### 3.2 Fijación del horno al mueble

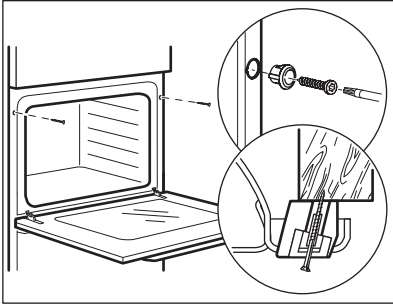

## 4. DESCRIPCIÓN DEL PRODUCTO

### 4.1 Resumen general

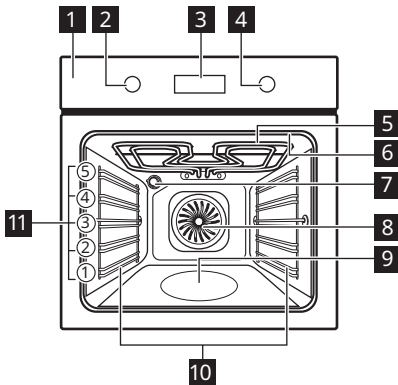

- 1** Panel de control
- 2** Mando de las funciones de cocción
- 3** Pantalla
- 4** Mando de control
- 5** Resistencia
- 6** Toma de la sonda térmica
- 7** Bombilla
- 8** Ventilador
- 9** Relieve de la cavidad
- 10** Soporte de parrilla extraíble
- 11** Posiciones de las parrillas

### 4.2 Accesorios

- **Parrilla**  
Para utensilios de cocina, moldes de pastelería, asados.
- **Bandeja**  
Para bizcochos y galletas.
- **Parrilla/sartén para asar**  
Para hornear y asar o como bandeja para grasa.

- **Sonda térmica**  
Para medir la cantidad de alimentos que se han cocinado.
- **Carriles telescópicos**  
Con los carriles telescópicos es más fácil colocar y quitar los estantes.

## 5. PANEL DE CONTROL

### 5.1 Mandos escamoteables

Para usar el aparato, presione el mando. El mando sale del alojamiento.

### 5.2 Vista general del panel de control

Seleccione una función de cocción para encender el aparato. Gire el mando de las

funciones de cocción hasta la posición de apagado para apagar el aparato.

				OK
Temporizador	Calentamiento rápido	Luz	Sonda térmica	Confirmar ajuste

### 5.3 Pantalla

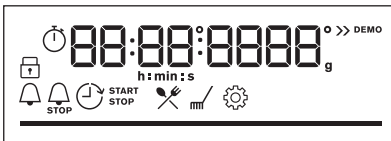

Pantalla con funciones principales.

### Indicadores de pantalla

#### Indicadores básicos

Bloqueo	Cocción asistida	Limpieza	Ajustes	Calentamiento rápido

#### Indicadores de temporizador

Avisador	Hora de fin	Tiempo de retardo	Tiempo de funcionamiento

**Barra de progreso** - para la temperatura o el tiempo. La barra está completamente roja cuando el aparato alcanza la temperatura ajustada.



Indicador de cocción al vapor



Sonda térmica indicador.



## 6. ANTES DEL PRIMER USO

### ADVERTENCIA!

Consulte los capítulos sobre seguridad.

## 6.1 Limpieza inicial

Antes del primer uso, limpie el aparato vacío y ajuste el tiempo:



00:00

Ajuste la hora. Pulse **OK**.

## 6.2 Precalentamiento inicial

Precaliente el horno vacío antes de utilizarlo por primera vez.

**Paso 1** Retire todos los accesorios del horno y carriles laterales extraíbles del horno.

**Paso 2** Seleccione la temperatura máxima para la función:   
Deje funcionar el horno 1h.

**Paso 3** Seleccione la temperatura máxima para la función:   
Deje funcionar el horno 15min.

 El horno puede emitir olores y humos durante el precalentamiento. Asegúrese de que la sala esté ventilada.

## 7. USO DIARIO

### ADVERTENCIA!

Consulte los capítulos sobre seguridad.

### 7.1 Cómo ajustar: Funciones de cocción

**Paso 1** Gire el mando del horno y seleccione la función de cocción.

**Paso 2** Gire el mando de control para ajustar la temperatura.

 - mantenga pulsado para activar la función. Calentamiento rápido. Disponible para algunas funciones del horno.

### Cocción al vapor

Asegúrese de que el horno esté frío.

**Paso 1**

**Paso 2**

**Paso 3**

**Paso 4**

## Cocción al vapor

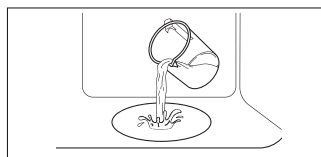

Precale el horno vacío durante 10 minutos para crear humedad. Coloque la comida en el horno.

Rellene el gofrado de la cavidad con agua del grifo.

Seleccione la función de cocción al vapor.

Ajuste la temperatura.

**i** La capacidad máxima del gofrado de la cavidad es de 250 ml. No rellene el gofrado de la cavidad durante la cocción ni con el horno caliente.

### Cuando termina la cocción al vapor:

#### Paso 1

Gire el mando de las funciones de cocción hasta la posición de apagado para apagar el horno.



#### Paso 2

Abra la puerta con cuidado. La humedad liberada puede causar quemaduras.

#### Paso 3

Asegúrese de que el horno esté frío. Retire el agua restante del relieve del interior.

## 7.2 Funciones de cocción

Función de cocción	Aplicación
 <b>Aire caliente</b>	Para hornear en hasta tres posiciones de parrilla a la vez y para secar alimentos. Ajuste la temperatura entre 20 y 40 °C menos que para Cocción convencional.
 <b>Cocción convencional</b>	Para hornear y asar alimentos en una posición de parrilla.
 <b>SteamBake</b>	Para añadir humedad durante la cocción. Para conseguir el color adecuado y la corteza crujiente durante el horneado. Para aumentar la jugosidad al recalentar. Para conservar fruta o verduras.
 <b>Función Pizza</b>	Para hornear pizza. Para obtener un dorado más intenso y una base más crujiente.
 <b>Calor inferior</b>	Para hornear pasteles con base crujiente y conservar alimentos.
 <b>Congelados</b>	Para productos precocinados (por ejemplo, patatas fritas, porciones de patata o rollos de primavera) crujientes.



**Aire caliente**

Para hornear en hasta tres posiciones de parrilla a la vez y para secar alimentos. Ajuste la temperatura entre 20 y 40 °C menos que para Cocción convencional.



**Cocción convencional**

Para hornear y asar alimentos en una posición de parrilla.



**SteamBake**

Para añadir humedad durante la cocción. Para conseguir el color adecuado y la corteza crujiente durante el horneado. Para aumentar la jugosidad al recalentar. Para conservar fruta o verduras.



**Función Pizza**

Para hornear pizza. Para obtener un dorado más intenso y una base más crujiente.







**Calor inferior**

Para hornear pasteles con base crujiente y conservar alimentos.



**Congelados**

Para productos precocinados (por ejemplo, patatas fritas, porciones de patata o rollos de primavera) crujientes.

Función de cocción	Aplicación
 <p><b>Horneado húmedo + ventilador</b></p>	<p>Función diseñada para ahorrar energía durante la cocción. Cuando se utiliza esta función, la temperatura del horno puede diferir de la temperatura programada. Se utiliza el calor residual. La potencia calorífica puede reducirse. Para más información, consulte el capítulo "Uso diario", Notas sobre: Horneado húmedo + ventilador.</p>
 <p><b>Grill</b></p>	<p>Para asar al grill alimentos de poco espesor y tostar pan.</p>
 <p><b>Grill turbo</b></p>	<p>Asado con aire caliente para piezas de carne más grandes o aves con hueso en un nivel. Para gratinar y dorar.</p>
 <p><b>Menú</b></p>	<p>Para acceder al menú: Cocción asistida, Limpieza, Ajustes.</p>

### 7.3 Notas sobre la función Moist Fan:Horneado húmedo + ventilador

Esta función se utilizaba para cumplir con los requisitos de eficiencia energética y diseño ecológico (según EU 65/2014 y EU 66/2014). Pruebas según: IEC/EN 60350-1.

La puerta del horno debe estar cerrada durante la cocción para que no se interrumpa la función y el horno funcione con la máxima eficiencia energética posible.

Cuando se utiliza esta función, la lámpara se apaga automáticamente después de 30 s.







Consulte las instrucciones de cocción en el capítulo "Consejos", Horneado húmedo + ventilador. Para recomendaciones generales sobre ahorro energético, consulte el capítulo "Eficiencia energética", Ahorro energético.

### 7.4 Cómo ajustar: Cocción asistida

Para cada plato de este submenú se recomienda una función de cocción y una temperatura. Utilice la función para preparar un plato rápidamente con los ajustes predeterminados. Puede ajustar la hora y la temperatura durante la cocción.

Cuando termine la función, compruebe si la comida está lista.

Para algunos de los platos, también puede cocinar con:	El grado de cocinado de un plato:
<ul style="list-style-type: none"> <li>Sonda térmica</li> </ul>	<ul style="list-style-type: none"> <li>Poco hecho</li> <li>Al punto</li> <li>Muy hecho</li> </ul>

Paso 1	Paso 2	Paso 3	Paso 4
 	 	 <p>P1 - P...</p>	 <p>OK</p>

Acceda al menú.

Seleccione Cocción asistida. Pulse **OK**.

Seleccione el plato. Pulse **OK**.

Introduzca el plato en el horno. Confirmar ajuste.

## 7.5 Cocción asistida

### Leyenda



La cantidad de agua para la función de vapor.



Precaliente el aparato antes de empezar a cocinar.





















### Leyenda































Nivel del estante.

La pantalla muestra **P** y un número del plato que puede consultar en la tabla.

Plato	Peso	Nivel/accesorio de la parrilla
<b>1</b> Rosbif, poco hecho		
<b>2</b> Rosbif, al punto	1 - 1.5 kg; 4-5 pedazos gruesos cm	<b>2 bandeja de hornear</b> Fría la carne durante unos minutos en una sartén caliente. Insértelo en el aparato.
<b>3</b> Rosbif, muy hecho		
<b>4</b> Bistec, en su punto	180 - 220 g por pedazo; 3 rebanadas gruesas cm	<b>3 fuente de asado encendida parrilla</b> Fría la carne durante unos minutos en una sartén caliente. Insértelo en el aparato.
<b>5</b> Asado de ternera/estofado (costillas de cebado, redondo superior, flanco grueso)	1.5 - 2 kg	<b>2 fuente de asado encendida parrilla</b> Fría la carne durante unos minutos en una sartén caliente. Añada líquido. Insértelo en el aparato.
<b>6</b> Rosbif, poco hecho (cocción lenta)		
<b>7</b> Rosbif, al punto (cocción lenta)	1 - 1.5 kg; 4-5 pedazos gruesos cm	<b>2; bandeja</b> Use sus condimentos favoritos o simplemente sal y pimienta con molienda fresca. Fría la carne durante unos minutos en una sartén caliente. Insértelo en el aparato.
<b>8</b> Rosbif, muy hecho (cocción lenta)		
<b>9</b> Filete poco hecho (cocción lenta)		
<b>10</b> Filete, en su punto (cocción lenta)	0,5 - 1,5 kg; 5 - 6 pedazos gruesos cm	<b>2 bandeja de hornear</b> Use sus condimentos favoritos o simplemente sal y pimienta con molienda fresca. Fría la carne durante unos minutos en una sartén caliente. Insértelo en el aparato.
<b>11</b> Filete hecho (cocción lenta)		
<b>12</b> Asado de ternera (por ejemplo, el hombro)	0.8 - 1.5 kg; 4- pedazos gruesos cm	<b>2 fuente de asado encendida parrilla</b> Use sus especias favoritas. Añada líquido. Asado cubierto.
<b>13</b> Cerdo asado en el cuello o en el hombro	1.5 - 2 kg	<b>2 fuente de asado encendida parrilla</b> Después de la mitad del tiempo de cocción, voltear la carne.





	Plato	Peso	Nivel/accesorio de la parrilla
14	<b>Cerdo desmigado</b> (cocción lenta)	1.5 - 2 kg	 <b>2 bandeja de hornear</b> Use sus especias favoritas. Dé la vuelta a la carne a la mitad del tiempo de cocción para dorar uniformemente.
15	<b>Lomo, fresco</b>	1 - 1.5 kg; 5-6 pedazos gruesos cm	 <b>2;</b> fuente de asado en <b>laparrilla</b> Use sus especias favoritas.
16	<b>Costillas</b>	2 - 3 kg; utilice 2-3 costillas finas cm	 <b>3 bandeja honda</b> Añada líquido para cubrir la base de un plato. Después de la mitad del tiempo de cocción, voltee la carne.
17	<b>Pierna de cordero con hueso</b>	1.5 - 2 kg; 7-9 pedazos gruesos cm	 <b>2;</b> fuente de asado en la <b>bandeja</b> Añada líquido. Después de la mitad del tiempo de cocción, voltee la carne.
18	<b>Pollo entero</b>	1 - 1.5 kg; fresco	 <b>2;</b>  200 ml; cazuela sobre <b>bandeja</b> Use sus especias favoritas. Dele la vuelta al pollo a la mitad del tiempo de cocción para obtener un dorado uniforme.
19	<b>Medio pollo</b>	0.5 - 0.8 kg	 <b>3 bandeja de hornear</b> Use sus especias favoritas.
20	<b>Pechuga de pollo</b>	180 - 200 g por trozo	  <b>2 cazuela sobre parrilla</b> Use sus especias favoritas. Fría la carne durante unos minutos en una sartén caliente.
21	<b>Muslos de pollo, frescos</b>	-	 <b>3 bandeja de hornear</b> Si se marchan las patas de pollo marinadas, ajuste la temperatura más baja y cocínelas más tiempo.
22	<b>Pato entero</b>	2 - 3 kg	 <b>2</b> fuente de asado encendida <b>parrilla</b> Use sus especias favoritas. Coloque la carne en la fuente. Dé la vuelta al pato a la mitad del tiempo de cocción.
23	<b>Ganso entero</b>	4 - 5 kg	 <b>2;</b> <b>bandeja honda</b> Use sus especias favoritas. Coloque la carne en la bandeja honda. Dele la vuelta a la mitad del tiempo de cocción.
24	<b>Pastel de carne</b>	1 kg	 <b>2;</b> <b>parrilla</b> Use sus especias favoritas.
25	<b>Pescado entero, al grill</b>	0.5 - 1 kg por pescado	 <b>2 bandeja de hornear</b> Llene el pescado con mantequilla y utilice sus especias y hierbas favoritas.
26	<b>Filete de pescado</b>	-	  <b>3</b> cazuela sobre <b>parrilla</b> Use sus especias favoritas.
27	<b>Tarta de queso</b>	-	 <b>2;</b>  molde desmontable de 28 cm en la <b>parrilla</b>
28	<b>Tarta de manzana</b>	-	  <b>2;</b>  100 - 150 ml; <b>bandeja</b>

	Plato	Peso	Nivel/accesorio de la parrilla
29	Tarta de manzana	-	 2; forma de pastel en la <b>parrilla</b>
30	Pastel de manzana	-	  2;  100 - 150 ml;  pastel de 22 cm en la <b>parrilla</b>
31	Brownies	2 kg de masa	 3 <b>bandeja honda</b>
32	Magdalenas de chocolate	-	  2;  100 - 150 ml; bandeja para magdalenas en la <b>parrilla</b>
33	Pastel de hogaza	-	 2; molde de pan en la <b>parrilla</b>
34	Patatas al horno	1 kg	 2; <b>bandeja</b> Ponga las patatas enteras con piel en la bandeja.
35	Porciones	1 kg	 3 <b>bandeja de hornear</b> forrado con papel de hornear Use sus especias favoritas. Corte las patatas en trozos.
36	Verduras al grill	1 - 1.5 kg	 3 <b>bandeja de hornear</b> forrado con papel de hornear Use sus especias favoritas. Corte las verduras en trozos.
37	Croquetas congeladas	0.5 kg	 3; <b>bandeja</b>
38	Pomos congelados	0.75 kg	 3; <b>bandeja</b>
39	Lasaña de carne/ verdura con láminas de pasta seca	1 - 1.5 kg	 2; cazuela sobre <b>parrilla</b>
40	Patatas gratinadas (patatas crudas)	1 - 1.5 kg	 1; cazuela sobre <b>parrilla</b> Gire el plato transcurrida la mitad del tiempo de cocción.
41	Pizza fresca y fina	-	  2;  100 ml; <b>bandeja</b> forrada con papel de hornear
42	Pizza fresca, gruesa	-	  2; <b>bandeja</b> forrada con papel de hornear
43	Quiche	-	 2; molde de hornear en la <b>parrilla</b>
44	Baguette / chapata / pan blanco	0.8 kg	  2  150 ml <b>bandeja de hornear</b> forrado con papel de hornear Se necesita más tiempo para el pan blanco.
45	Todo el grano / centeno / pan oscuro de grano en molde de pan	1 kg	  2  150 ml <b>bandeja de hornear</b> forrado con papel de hornear / <b>parrilla</b>



## 8. FUNCIONES DEL RELOJ

### 8.1 Funciones de reloj





Función de reloj	Aplicación
 <b>Avisador</b>	Al finalizar el tiempo, sonará la señal acústica.
 <b>Tiempo de cocción</b>	Cuando el temporizador finaliza, suena la señal y la función de cocción se detiene.
 <b>Tiempo de retardo</b>	Para posponer el inicio y/o fin de la cocción.
 <b>Tiempo de funcionamiento</b>	El máximo es 23 h 59 min. Esta función no influye en el funcionamiento del horno. Para encender y apagar Tiempo de funcionamiento seleccione: Menú, Ajustes.

### 8.2 Cómo ajustar: Funciones de reloj

#### Cómo ajustar: Hora

Paso 1	Paso 2	Paso 3
		
Para cambiar la hora, acceda al menú y seleccione Ajustes, Hora.	Ajuste el reloj	Pulse: <b>OK</b> .

#### Cómo ajustar: Avisador

Paso 1		Paso 2	Paso 3
	La pantalla muestra: 0:00 		
Pulse: 		Ajustar la Avisador	Pulse: <b>OK</b> .

 El temporizador comienza la cuenta atrás inmediatamente.

### Cómo ajustar: Tiempo de cocción

Paso 1



Elija una función de cocción y la temperatura.

Paso 2



Pulse repetidamente:



La pantalla muestra:  
0:00  
  
STOP

Paso 3



Ajuste el tiempo de cocción.

Paso 4



Pulse: OK.

 El temporizador comienza la cuenta atrás inmediatamente.

### Cómo ajustar: Tiempo de retardo

Paso 1



Seleccione la función de cocción.

Paso 2



Pulse repetidamente:



Paso 3



La pantalla muestra: la hora



INICIO

Paso 4



Ajuste la hora de inicio.

Pulse: OK.

Paso 5



La pantalla muestra: --:--



PARAR

Paso 6



Ajuste la hora de fin.

Pulse: OK.

 El temporizador empieza a contar hacia atrás a una hora programada.

## 9. USO DE LOS ACCESORIOS

### ADVERTENCIA!

Consulte los capítulos sobre seguridad.

### 9.1 Inserción de accesorios

Una pequeña muesca en la parte superior aumenta la seguridad. Las hendiduras

también son dispositivos antivuelco. El borde elevado que rodea la bandeja evita que los utensilios de cocina resbalen de la parrilla.

**Parrilla:**

Inserte la parrilla entre las guías del carril y asegúrese de que las hendiduras apuntan hacia abajo.

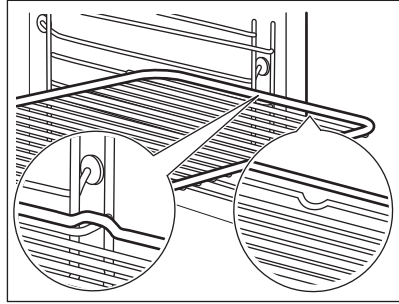

**Bandeja / Bandeja honda:**

Introduzca la bandeja entre las guías del carril de apoyo.

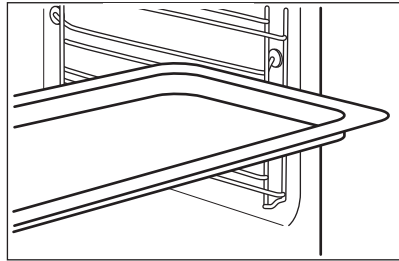

**9.2 Sonda térmica**

Sonda térmica: mide la temperatura dentro de los alimentos.

**Debe ajustar dos temperaturas:**



La temperatura del horno.



La temperatura interna.

**Para obtener un resultado de cocción óptimo:**

Los ingredientes deben estar a temperatura ambiente.

No debe utilizarse para platos líquidos.

Durante la cocción debe permanecer en el plato.

**9.3 Instrucciones de uso: Sonda térmica**

**Paso 1** Encienda el horno.

**Paso 2** Programe una función de cocción y, si es necesario, la temperatura del horno.

**Paso 3** Introduzca: Sonda térmica.

**Carne, aves y pescado**

**Estofado**

Inserte la punta de Sonda térmica en el centro de la carne o el pescado, en la parte más gruesa si es posible. Asegúrese de que al menos 3/4 de Sonda térmica queda dentro del plato.

Inserte la punta de Sonda térmica exactamente en el centro del estofado. Sonda térmica debe mantenerse estable en un lugar durante el horneado. Para ello, úsela con un alimento sólido. Use el borde de la fuente de horno para apoyar el asa de silicona de Sonda térmica. La punta de Sonda térmica no debe tocar el fondo de la fuente de horno.

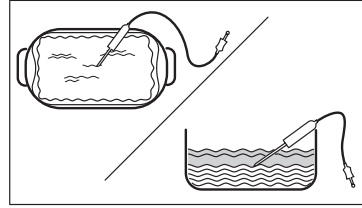
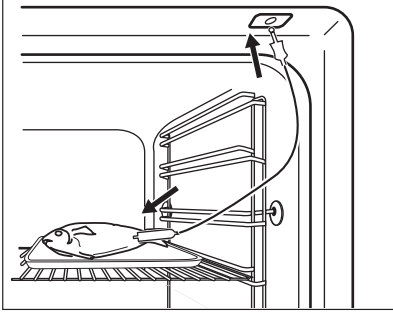

**Paso 4** Enchufe Sonda térmica en la toma de la parte frontal del horno. La pantalla muestra la temperatura actual de: Sonda térmica.

**Paso 5**  - pulse para ajustar la temperatura interna de la sonda.

**Paso 6** **OK** - pulse para confirmar. Cuando los alimentos alcancen la temperatura programada, sonará una señal acústica. Puede finalizar o continuar la cocción para asegurarse de que los alimentos estén correctamente cocinados.

**Paso 7** Desconecte Sonda térmica el enchufe de la toma y saque el plato del horno.

 **ADVERTENCIA!**

Existe riesgo de quemaduras Sonda térmica al calentarse. Tenga mucho cuidado al desconectarla y retirarla del alimento.

## 10. FUNCIONES ADICIONALES

### 10.1 Bloqueo

**Esta función impide que se produzca accidentalmente un cambio en la función del aparato.**

Actívela cuando el aparato esté en funcionamiento: la cocción ajustada continúa y el panel de control está bloqueado.

Actívela cuando el aparato esté apagado: no se puede encender y el panel de control está bloqueado.





 **OK** - mantenga pulsado para activar la función. Suena una señal.



 **OK** - mantenga pulsado para apagarla.

 3 x  - parpadea cuando se enciende el bloqueo.

## 10.2 Desconexión automática

Por motivos de seguridad, el aparato se desactiva transcurrido un tiempo si una función de cocción está en funcionamiento y no se modifica ningún ajuste.

 (°C)	 (h)
30 - 115	12.5
120 - 195	8.5
200 - 245	5.5

 (°C)	 (h)
250 - máximo	3

La función de desconexión automática no funciona con las siguientes funciones: Luz, Sonda térmica, Tiempo de retardo.

## 10.3 Ventilador de refrigeración

Cuando el aparato está en funcionamiento, el ventilador de enfriamiento se enciende automáticamente para mantener frías sus superficies. Si apaga el aparato, el ventilador de enfriamiento puede seguir funcionando hasta que se enfríe.

# 11. CONSEJOS

## 11.1 Recomendaciones de cocción







La temperatura y los tiempos de cocción de las tablas son meramente orientativos. Dependen de las recetas y de la calidad y cantidad de los ingredientes utilizados.





El aparato puede hornear o asar de forma diferente del aparato que tenía anteriormente. Las siguientes sugerencias muestran los ajustes recomendados para la temperatura, el tiempo de cocción y la posición de los estantes para tipos de alimentos concretos.

Si no encuentra los ajustes para una receta especial, busque otra similar.

## 11.2 Horneado húmedo + ventilador

Para obtener el mejor resultado, siga las recomendaciones de la tabla siguiente.

		 (°C)		 (min)
Rollitos dulces, 16 piezas	bandeja o bandeja honda	180	2	20 - 30
Rollitos, 9 piezas	bandeja o bandeja honda	180	2	30 - 40
Pizza congelada, 0,35 kg	parrilla	220	2	10 - 15
Brazo de gitano	bandeja o bandeja honda	170	2	25 - 35
Brownie	bandeja o bandeja honda	175	3	25 - 30

		 (°C)		 (min)
Soufflé, 6 piezas	ramekin cerámico sobre parrilla	200	3	25 - 30
Base de masa brisé	molde de base sobre parrilla	180	2	15 - 25
Tarta Victoria	bandeja de hornear sobre parrilla	170	2	40 - 50
Pescado pochado, 0,3 kg	bandeja o bandeja honda	180	3	20 - 25
Pescado entero, 0,2 kg	bandeja o bandeja honda	180	3	25 - 35
Filete de pescado, 0,3 kg	molde para pizza sobre parrilla	180	3	25 - 30
Carne pochada, 0,25 kg	bandeja o bandeja honda	200	3	35 - 45
Shashlik, 0,5 kg	bandeja o bandeja honda	200	3	25 - 30
Galletas, 16 piezas	bandeja o bandeja honda	180	2	20 - 30
Mostachones de almendra, 24 piezas	bandeja o bandeja honda	180	2	25 - 35
Muffins, 12 piezas	bandeja o bandeja honda	170	2	30 - 40
Tarta salada, 20 piezas	bandeja o bandeja honda	180	2	25 - 30
Galletas crujientes de masa quebrada, 20 piezas	bandeja o bandeja honda	150	2	25 - 35
Tartaletas, 8 piezas	bandeja o bandeja honda	170	2	20 - 30
Verduras pochadas, 0,4 kg	bandeja o bandeja honda	180	3	35 - 45
Tortilla vegetariana	molde para pizza sobre parrilla	200	3	25 - 30
Verduras mediterráneas, 0,7 kg	bandeja o bandeja honda	180	4	25 - 30

### 11.3 Horneado húmedo + ventilador - accesorios recomendados

Utilice molde y recipientes oscuros y mates. Tiene mejor absorción del calor que los platos de color claro y brillantes.



Bandeja para pizza

Oscuro, mate  
28 cm de diámetro

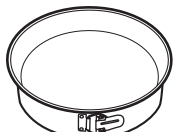

Bandeja para hornear

Oscuro, mate  
26 cm de diámetro



Ramequines

Cerámica  
8 cm de diámetro,  
5 cm de altura









Molde para base







Oscuro, mate  
28 cm de diámetro

## 11.4 Tablas de cocción para organismos de control

### Información para institutos de pruebas

Pruebas realizadas de conformidad con IEC 60350-1.

				 ( °C)	 (min)	
Pastelillos, 20 unidades por bandeja	Cocción convencional	Bandeja	3	170	20 - 35	-
Pastelillos, 20 unidades por bandeja	Aire caliente	Bandeja	3	150 - 160	20 - 35	-
Pastelillos, 20 unidades por bandeja	Aire caliente	Bandeja	2 y 4	150 - 160	20 - 35	-
Tarta de manzana, 2 moldes, Ø 20 cm	Cocción convencional	Parrilla	2	180	70 - 90	-
Tarta de manzana, 2 moldes, Ø 20 cm	Aire caliente	Parrilla	2	160	70 - 90	-
Bizcocho sin grasa, molde para bizcocho Ø26 cm	Cocción convencional	Parrilla	2	170	40 - 50	Precaliente el horno durante 10 min

				 ( °C)	 (min)	
Bizcocho sin grasa, molde para bizcocho Ø26 cm	Aire caliente	Parrilla	2	160	40 - 50	Precaliente el horno durante 10 min
Bizcocho sin grasa, molde para bizcocho Ø26 cm	Aire caliente	Parrilla	2 y 4	160	40 - 60	Precaliente el horno durante 10 min
Mantecados	Aire caliente	Bandeja	3	140 - 150	20 - 40	-
Mantecados	Aire caliente	Bandeja	2 y 4	140 - 150	25 - 45	-
Mantecados	Cocción convencional	Bandeja	3	140 - 150	25 - 45	-
Tostadas, 4 - 6 trozos	Grill	Parrilla	4	máx.	1 - 5	Precaliente el horno durante 10 min
Hamburguesa de vacuno, 6 piezas, 0,6 kg	Grill	Parrilla, bandeja de goteo	4	máx.	20 - 30	Coloque la parrilla en el cuarto nivel y la grasa en el tercer nivel del horno. De la vuelta a la comida a la mitad del tiempo de cocción. Precaliente el horno durante 10 min

## 12. MANTENIMIENTO Y LIMPIEZA

### ADVERTENCIA!

Consulte los capítulos sobre seguridad.

### 12.1 Notas sobre la limpieza



**Agentes limpiadores**

Limpie la parte frontal del aparato solo con un paño de microfibra humedecido en agua tibia y detergente suave.

Utilice un producto de limpieza para limpiar las superficies metálicas.

Limpie las manchas con un detergente suave.





#### Uso diario

Limpie el interior después de cada uso. La acumulación de grasa u otros residuos puede provocar un incendio.

Puede aparecer condensación por humedad en el aparato o en los paneles de cristal. Para reducir la condensación ponga en funcionamiento el horno 10 minutos antes de cocinar. No guarde la comida en el aparato más de 20 minutos. Seque la cavidad solo con un paño de microfibra después de cada uso.



#### Accesorios

Limpie todos los accesorios después de cada uso y déjelos secar. Use solo un paño suave humedecido en agua tibia y detergente suave. No lave los accesorios en el lavavajillas.

Evite limpiar los accesorios antiadherentes con limpiadores abrasivos u objetos afilados.

## 12.2 Cómo limpiar: Relieve de la cavidad

Limpie el relieve del interior

### Paso 1

Vertir: 250 ml de vinagre blanco en el relieve del interior. Use como máximo un 6% de vinagre sin aditivos.

### Paso 2

Deje que el vinagre disuelva los restos de cal a temperatura ambiente durante 30 minutos.

### Paso 3

Limpie la cavidad con agua templada y un paño suave.

Para la función: SteamBake limpie el horno cada 5 a 10 ciclos de cocción.

## 12.3 Cómo quitar: Carriles de apoyo

Para limpiar el horno, retire los carriles de apoyo.

### Paso 1

Apague el horno y espere a que esté frío.

### Paso 2

Tire de la parte delantera del carril de apoyo para separarlo de la pared lateral.

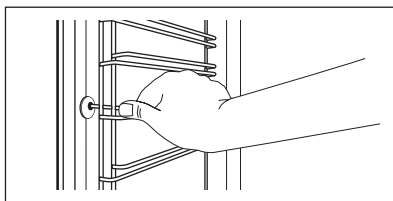

### Paso 3

Tire del extremo trasero del carril de apoyo para separarlo de la pared y extráigalo.

### Paso 4

Instale los carriles de apoyo en el orden inverso. Los pasadores de retención de los carriles telescópicos deben apuntar hacia delante.

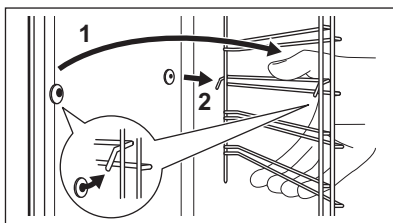

## 12.4 Instrucciones de uso: Limpieza pirolítica

Limpie el horno con Limpieza pirolítica.

### **ADVERTENCIA!**

Existe riesgo de quemaduras.

### **PRECAUCIÓN!**

Si hay otros aparatos instalados en el mismo armario, no los utilice al mismo tiempo que esta función. El horno podría dañarse.

### Antes de Limpieza pirolítica:

Apague el horno y espere a que esté frío. Retire todos los accesorios del horno. Limpie el suelo del horno y la puerta interior de cristal con agua templada, un paño suave y detergente suave.

### Limpieza pirolítica

#### Paso 1

Acceda al menú: Limpieza  .

#### Opción

#### Duración

C1 - Limpieza ligera

1 h

C2 - Limpieza normal

1 h 30 min

C3 - Limpieza a fondo

2 h 30 min

#### Paso 2



 : pulse para seleccionar el programa de limpieza.

#### Paso 3

 - pulse para comenzar la limpieza.

#### Paso 4

Tras la limpieza, gire el mando de las funciones de cocción hasta la posición de apagado.

 Cuando comienza la limpieza, se bloquea la puerta del horno y se apaga la bombilla. Hasta que la puerta se abra, la pantalla mostrará: .

### Cuando termina la limpieza:

Apague el horno y espere a que esté frío. Seque el interior con un paño suave. Retire los residuos de la parte inferior del interior.

## 12.5 Aviso de limpieza

### El horno le recuerda que debe limpiarlo con la limpieza pirolítica.

 parpadea en la pantalla durante 5 segundos después de cada sesión de cocción.

Para desactivar el aviso, pulse la tecla Menú y seleccione Ajustes, Aviso de limpieza.

## 12.6 Cómo quitar e instalar: Puerta

La puerta del horno tiene tres paneles de cristal. Puedes retirar la puerta del horno y los paneles internos de cristal para limpiarlos. Lee enteramente las instrucciones de "Extracción e instalación de la puerta" antes de retirar los paneles de cristal.

**⚠ PRECAUCIÓN!**

No utilices el horno sin los paneles de cristal.

**Paso 1** Abra completamente la puerta y sujete las dos bisagras.

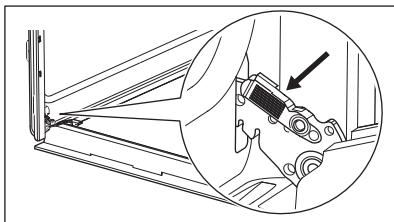

**Paso 2** Levanta y tira de los pestillos hasta que hagan clic.

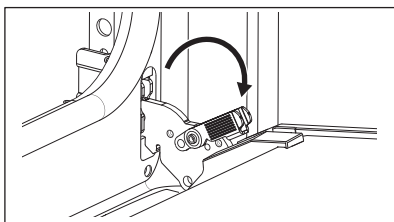

**Paso 3** Cierre la puerta del horno hasta la primera posición de apertura (a mitad de camino). A continuación, levanta y tira de la puerta para extraerla de su sitio.

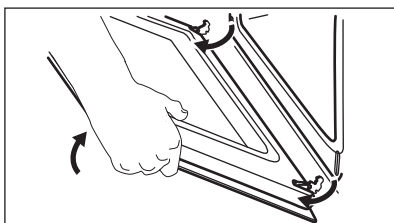

**Paso 4** Coloque la puerta sobre un paño suave en una superficie estable.

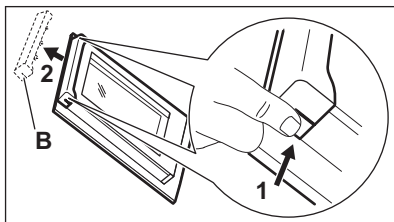

**Paso 5** Sujete el marco de la puerta (B) por el borde superior de la puerta por ambos lados y empuje hacia dentro para soltar el cierre.

**Paso 6** Tire del borde del acabado de la puerta hacia delante para desengancharla.

**Paso 7** Sujeta los paneles de cristal de la puerta por el borde superior y tira con cuidado de ellos uno a uno. Empieza por el panel superior. Asegúrese de que el cristal se desliza completamente fuera de los soportes.

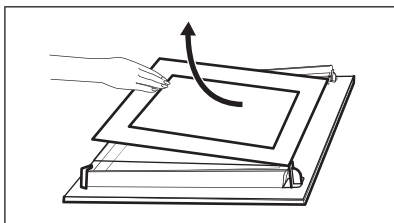

**Paso 8** Limpie los paneles de cristal con agua y jabón. Seque cuidadosamente los paneles de cristal con cuidado. No limpie los paneles de cristal en el lavavajillas.

**Paso 9** Después de la limpieza, instala el panel de cristal y la puerta del horno.

Si la puerta está instalada correctamente, oírás un clic al cerrar los pestillos.

Asegúrate de volver a colocar los paneles de cristal (A y B) en el orden correcto. Compruebe el símbolo/la ilustración del lado del panel de cristal, cada uno de los paneles de cristal es distinto para facilitar el montaje y desmontaje.

Al instalarlo correctamente, el acabado de la puerta hace clic.

Asegúrese de que coloca correctamente el panel de cristal intermedio en los puntos de sujeción adecuados.

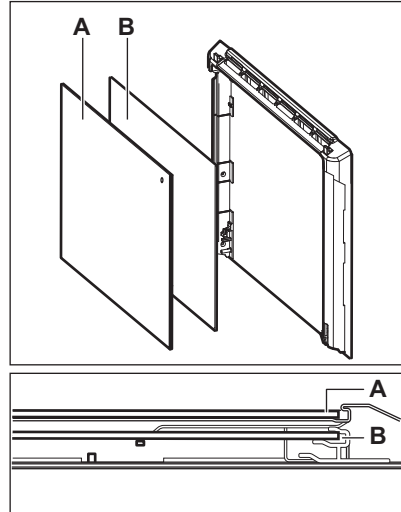

## 12.7 Cómo cambiar: Bombilla

### **ADVERTENCIA!**

Riesgo de descarga eléctrica.  
La lámpara puede estar caliente.

Coja siempre la bombilla halógena con un paño para evitar quemar los residuos de grasa.

### Antes de reemplazar la bombilla:

Paso 1	Paso 2	Paso 3
Apague el horno. Espere hasta que el horno esté frío.	Desconecte el horno de la red.	Coloque un paño en el fondo de la cavidad.

## Bombilla trasera

**Paso 1** Gire la tapa de cristal para extraerla.

**Paso 2** Limpie la tapa de cristal.

**Paso 3** Cambie la bombilla por otra apropiada termorresistente hasta 300 °C.

## 13. SOLUCIÓN DE PROBLEMAS

### **ADVERTENCIA!**

Consulte los capítulos sobre seguridad.

### 13.1 Qué hacer si...

En cualquier caso no incluido en esta tabla, por favor contacte con un Centro de Servicio Autorizado.

#### El aparato no se enciende o no se calienta

Problema	Compruebe que...
No se puede encender ni utilizar el aparato.	El aparato está bien conectado a la red eléctrica.
El aparato no se calienta.	El apagado automático está desactivado.
El aparato no se calienta.	La puerta del aparato está cerrada.
El aparato no se calienta.	No ha saltado el fusible.
El aparato no se calienta.	El icono del candado está apagado.

#### Componentes

Problema	Compruebe que...
La bombilla está apagada.	Horneado húmedo + ventilador - está encendido.
La bombilla no funciona.	La bombilla se ha fundido.
La Sonda térmica no funciona.	El enchufe de la Sonda térmica está completamente insertado en el enchufe.

#### Código de error

La pantalla muestra...	Compruebe que...
Err C2	Ha eliminado el Sonda térmica enchufe de la toma.
Err C3	La puerta del aparato está cerrada o el cierre de la puerta no está roto.
Err F102	La puerta del aparato está cerrada.
Err F102	El cierre de la puerta no está roto.
00:00	Se ha producido un corte de corriente. Ajuste la hora.

Si la pantalla muestra un código de error que no está en esta tabla, apague y encienda el fusible de la vivienda para reiniciar el aparato. Si el código de error se repite, contacte con un Centro de servicio autorizado.

## Limpieza

### Problema

El agua se sale del gofrado de la cavidad.

### Compruebe que...

Hay demasiada agua en el gofrado de la cavidad.

## 13.2 Datos de servicio

Si no logra subsanar el problema, póngase en contacto con su distribuidor o un centro de servicio técnico autorizado.

Los datos que necesita para el Centro de servicio técnico se encuentran en la placa de características. La placa de características se encuentra en el marco delantero del interior del aparato. No retire la placa de características de la cavidad del aparato.

### Se recomienda escribir los datos aquí:

Modelo (MOD): .....

Número de producto (PNC) .....

Número de serie (S.N.) .....

## 14. DATOS TÉCNICOS

### 14.1 Datos técnicos

Voltaje 220 - 240 V

Frecuencia 50 - 60 Hz

## 15. EFICACIA ENERGÉTICA

### 15.1 Información del producto y ficha de información del producto conforme a la normativa de la UE sobre etiquetado energético y diseño ecológico

Nombre del proveedor	Electrolux
Identificación del modelo	EOD6P77X 949499846 EOD6P77Z 949499847 KODDP77X 949499845
Índice de eficiencia energética	81.2
Clase de eficiencia energética	A+
Consumo de energía con una carga estándar, modo convencional	0.93kWh/ciclo
Consumo de energía con una carga estándar, modo de ventilador forzado	0.69kWh/ciclo
Número de cavidades	1

Fuente de energía	Electricidad	
Volumen	72l	
Tipo de horno	Horno empotrable	
Masa	EOD6P77X	33.0kg
	EOD6P77Z	33.0kg
	KODDP77X	32.8kg

IEC/EN 60350-1 - Aparatos electrodomésticos de cocción - Parte 1: Cocinas, hornos, hornos de vapor y grills - Métodos de medida del rendimiento.

## 15.2 Ahorro energético



El aparato tiene características que le ayudan a ahorrar energía durante la cocina de cada día.

Asegúrese de que la puerta del aparato esté cerrada cuando esté en funcionamiento. No abra la puerta del aparato muchas veces durante la cocción. Mantenga limpia la junta de la puerta y asegúrese de que está bien fijada en su posición.

Utilice utensilios de cocina de metal para mejorar el ahorro energético.

No precaliente el aparato antes de cocinar en la medida de lo posible.

Reduzca al máximo el tiempo entre horneados cuando prepare varios platos de una vez.

### Cocción con ventilador

En la medida de lo posible, utilice las funciones de cocción con ventilador para ahorrar energía.

### Calor residual

La bombilla y el ventilador siguen funcionando. Al apagar el aparato la pantalla mostrará el calor residual. El calor puede

emplearse para mantener caliente los alimentos.

Para una duración de la cocción superior a 30 minutos, reduzca la temperatura del aparato un mínimo de 3 a 10 minutos antes de llegar al final de la cocción. El calor residual dentro del aparato hará que la comida se siga cocinando.

Utilice el calor residual para calentar otros platos.

### Mantener calientes los alimentos

Si desea utilizar el calor residual para mantener calientes los alimentos, seleccione el ajuste de temperatura más bajo posible. El indicador de calor residual o la temperatura aparecen en la pantalla.

### Cocción con la bombilla apagada

Apague la luz mientras cocina. Enciéndala únicamente cuando la necesite.

### Horneado húmedo + ventilador

Función diseñada para ahorrar energía durante la cocción.

Cuando utilice esta función, la lámpara se apagará automáticamente después de 30 segundos. Puede volver a encender la luz, pero de este modo reducirá el ahorro energético esperado.

## 16. ESTRUCTURA DEL MENÚ

### 16.1 Menú

Paso 1	Paso 2	Paso 3	Paso 4	Paso 5
--------	--------	--------	--------	--------



 - seleccione para acceder al Menú.

Seleccione la opción de la estructura Menú y pulse **OK**.

Seleccione el ajuste.

**OK**: pulse para confirmar el ajuste.

Ajuste el valor y pulse **OK**.

Gire el mando de las funciones de cocción hasta la posición de apagado para salir de Menú.

### Menú estructura

Cocción asistida 

Limpieza 

Ajustes 

### Ajustes

01	Hora	Cambiar	02	Brillo de la pantalla	1 - 5
03	Tono de teclas	1 - Pitido 2 - Haga clic 3 - Sonido apagado	04	Volumen del timbre	1 - 4
05	Sonda térmica Acción	1 - Alarma y parada 2 - Alarma	06	Tiempo de funcionamiento	Encendido/Apagado
07	Luz	Encendido/Apagado	08	Calentamiento rápido	Encendido/Apagado
09	Aviso de limpieza	Encendido/Apagado	10	Modo demostración	Código de activación. 2468
11	Versión del software	Comprobar	12	Restaurar todos los ajustes	Sí / No

## 17. ASPECTOS MEDIOAMBIENTALES

Recicle los materiales con el símbolo . Coloque el material de embalaje en los contenedores adecuados para su reciclaje. Ayude a proteger el medio ambiente y la salud pública, así como a reciclar residuos de aparatos eléctricos y electrónicos. No

deseche los aparatos marcados con el símbolo  junto con los residuos domésticos. Lleve el producto a su centro de reciclaje local o póngase en contacto con su oficina municipal.



## Electrolux'e hoş geldiniz! Cihazımızı seçtiğiniz için teşekkür ederiz.



Sürdürülebilirlik çabalarımız doğrultusunda, kağıt varlıkları azaltıyor ve kullanım kılavuzlarını eksiksiz olarak çevrimiçi sunuyoruz. Eksiksiz kullanım kılavuzuna şuradan erişebilirsiniz: [electrolux.com/manuals](http://electrolux.com/manuals)  
[electrolux.com/support](http://electrolux.com/support) adresinden kullanım önerileri, broşürler, sorun giderme bilgileri, servis ve onarım bilgileri alabilirsiniz



Daha fazla tarifler, ipuçları, sorun giderme için **My Electrolux Kitchen** uygulamasını indirin.



Önceden haber verilmeksizin değişiklik yapma hakkı saklıdır.

## İÇİNDEKİLER

1. GÜVENLİK BİLGİLERİ.....	505
2. GÜVENLİK TALİMATLARI.....	507
3. MONTAJ.....	510
4. ÜRÜN TANIMI.....	512
5. KONTROL PANELİ.....	512
6. İLK KULLANIMDAN ÖNCE.....	513
7. GÜNLÜK KULLANIM.....	514
8. SAAT FONKSİYONLARI.....	519
9. AKSESUARLARIN KULLANILMASI.....	521
10. EK FONKSİYONLAR.....	522
11. İPUÇLARI VE YARARLI BİLGİLER.....	523
12. BAKIM VE TEMİZLİK.....	526
13. SORUN GİDERME.....	531
14. TEKNİK VERİLER.....	532
15. ENERJİ VERİMLİLİĞİ.....	532
16. MENÜ YAPISI.....	533
17. ÇEVREYLE İLGİLİ BİLGİLER.....	534

## 1. ⚠️ GÜVENLİK BİLGİLERİ

Cihazın montaj ve kullanımından önce, verilen talimatları dikkatlice okuyun. Üretici, yanlış kurulum veya kullanımdan kaynaklanan yaralanma ya da hasarlardan sorumlu değildir. Talimatları, ileride kullanabilmeniz için her zaman güvenli ve kolay ulaşılabilir bir yerde tutun.

## 1.1 Çocukların ve savunmasız kişilerin güvenliği

- Bu cihaz, gözetim altında bulunmaları veya cihazın güvenli şekilde kullanımı ve oluşabilecek tehlikeler hakkında bilgi verilmesi kaydıyla 8 yaş ve üzeri çocuklar ile fiziksel, duyuşsal veya zihinsel kapasitesi düşük ya da bilgi ve deneyimi olmayan kişiler tarafından kullanılabilir. 8 yaşından küçük çocuklar ve ileri düzey zihinsel ile fiziksel engellere sahip kişiler gözetim altında bulunmadıkları müddetçe bu ürünü tek başına kullanmamalıdır.
- Cihazla oynamalarını sağlamak için çocukların gözetim altında bulundurulması gerekmektedir.
- Tüm ambalajları çocuklardan uzak tutun ve uygun şekilde bertaraf edin.
- UYARI: Cihaz ve erişilebilir parçaları kullanım sırasında ısınabilir. Cihaz kullanılırken ve soğurken, çocukları ve hayvanları cihazdan uzak tutun.
- Ocağın çocuk emniyet sistemi varsa etkinleştirilmelidir.
- Temizlik ve kullanıcı tarafından gerçekleştirilen bakım işlemleri, gözetim altında olmadıkları sürece çocuklar tarafından gerçekleştirilmemelidir.

## 1.2 Genel Güvenlik

- Bu cihaz sadece pişirme amaçlıdır.
- Bu cihaz tek bir evde kapalı bir ortamda ev içi kullanım için tasarlanmıştır.
- Bu cihaz; ofislerde, otel misafir odalarında, oda-kahvaltı misafir odalarında, çiftlik konukevlerinde ve bu tür kullanımın (ortalama) ev içi kullanım seviyelerini aşmadığı diğer benzer konaklama yerlerinde kullanılabilir.
- Cihazın montajı ve kablo değişimi yalnızca kalifiye bir kişi tarafından yapılmalıdır.
- Cihazı, yerleşik yapıya kurmadan kullanmayın.
- Herhangi bir bakım işleminden önce cihazın fişini prizden çekin.
- Elektrik kablosunun zarar görmesi durumunda elektrik nedeniyle bir tehlike oluşmasına engel olmak için bu kablo;

üretici, Yetkili Servis veya benzer nitelikteki kalifiye bir kişi tarafından değiştirilmelidir.

- UYARI: Elektrik çarpması olasılığını ortadan kaldırmak için, lambayı değiştirmeden önce cihazı mutlaka kapayın.
- UYARI: Cihaz ve erişilebilir parçaları kullanım sırasında ısınır. Isıtma elemanlarına veya cihaz boşluğunun yüzeyine dokunmaktan kaçının.
- Aksesuarları veya fırın kaplarını çıkarırken veya yerine koyarken mutlaka fırın eldiveni kullanın.
- Raf desteklerini çıkarmak için önce raf desteklerinin ön kısmını, sonra arka uçlarını yan duvarlardan çekin. Raf desteklerini işlemin tersini uygulayarak takın.
- Cihazı temizlemek için buharlı temizleyici kullanmayın.
- Cam kapıyı silmek için sert, aşındırıcı temizleyiciler veya keskin metal kazıyıcılar kullanmayın. Bu tip malzemeler yüzeyi çizebilir ve bunun neticesinde cam kırılabilir.
- Piroolitik temizleme öncesinde tüm aksesuarları çıkarın ve fazla kalıntıları/dökülmeleri cihaz boşluğundan temizleyin.

## 2. GÜVENLİK TALİMATLARI

### 2.1 Montaj

#### UYARI!

Cihazın montajı yalnızca kalifiye bir kişi tarafından yapılmalıdır.

- Tüm ambalajları çıkarın.
- Hasarlı bir cihazı monte etmeyin ya da kullanmayın.
- Cihazla birlikte verilen montaj talimatlarını takip edin.
- Cihazı hareket ettirdiğinizde dikkatli olun, cihaz ağırdır. Her zaman koruyucu eldiven ve koruyuculu ayakkabı kullanın.
- Cihazı kulpundan tutarak çekmeyin.
- Cihazı, kurulum gerekliliklerini karşılayan güvenli ve uygun bir yere yerleştirin.
- Diğer cihazlar ve üniteler arasında olması gereken minimum mesafeyi koruyun.
- Cihazı monte etmeden önce, cihaz kapağının açılmasına bir engel olup olmadığını kontrol edin.

- Cihaz bir elektrikli soğutma sistemi ile donatılmıştır. Elektrik güç kaynağı ile çalıştırılmaktadır.

Kabin minimum yüksekliği (Tezgahın altındaki kabinin minimum yüksekliği)	590 (600) mm
Kabin genişliği	560 mm
Kabin derinliği	550 (550) mm
Cihazın ön yüksekliği	594 mm
Cihazın arkasının yüksekliği	576 mm
Cihazın ön genişliği	595 mm
Cihazın arka genişliği	559 mm
Cihazın derinliği	569 mm
Cihazın ankastre derinliği	548 mm
Kapak açıkken derinliği	1022 mm

Havalandırma açıklığı minimum boyutu. Alt arka tarafta bulunan açıklık	560x20 mm
Şebeke besleme kablosu uzunluğu. Kablo arka tarafta sağ köşede bulunur	1500 mm
Montaj vidaları	4x25 mm

## 2.2 Elektrik bağlantısı

### UYARI!

Yangın ve elektrik çarpması riski.

- Tüm elektrik bağlantıları kalifiye bir elektrik teknisyeni tarafından yapılmalıdır.
- Cihaz topraklanmalıdır.
- Anma değeri plakasındaki parametrelerinin ana güç kaynağının elektrik gücüne uygun olduğundan emin olun.
- Daima düzgün takılmış, elektrik çarpmasına karşı korumalı bir priz kullanınız.
- Priz çoğaltıcılarını ve uzatma kablolarını kullanmayın.
- Elektrik fişine ve kablosuna zarar vermeye özen gösterin. Cihazın ana kablosunun değiştirilmesi gerekirse, bu işlem Yetkili Servis tarafından yapılmalıdır.
- Şebeke kablolarının, özellikle çalışırken veya kapı sıcak olduğunda, cihazın kapağına veya cihazın altındaki yuvanın yakınına temas etmesine veya yanmasına izin vermeyin.
- Akım taşıyan ve izole edilmiş parçaların darbe koruması araç kullanılmaksızın çıkarılmayacak şekilde takılmalıdır.
- Fişi prize sadece montaj tamamlandıktan sonra takın. Kurulumdan sonra elektrik fişine erişilebildiğinden emin olun.
- Priz gevşemişse fişi takmayın.
- Cihazın fişini prizden çıkarmak için elektrik kablosunu çekmeyin. Her zaman fişten tutarak çekin.
- Sadece doğru yalıtım malzemelerini kullanın: Hat koruyucu devre kesiciler, sigortalar (yuvasından çıkarılan vida tipi sigortalar), toprak kaçağı kesicileri ve kontaktörler.
- Elektrik tesisatı, cihazın ana şebeke bağlantısını tüm kutuplardan

kesebilmenize olanak sağlayan bir yalıtım malzemesine sahip olmalıdır. Yalıtım malzemesinin kontak açıklığının genişliği en az 3 mm olmalıdır.

- Elektrik fişini prize takmadan önce cihazın kapağını sıkıca kapatın.
- Bu cihazın paket içeriğinde bir elektrik fişi ve bir elektrik kablosu bulunmaktadır.

### Avrupa için montaj veya değişime uygun kablo tipleri:

H07 RN-F, H05 RN-F, H05 RRF, H05 VV-F, H05 V2V2-F (T90), H05 BB-F

Kablonun kesiti için bilgi etiketindeki toplam güce bakın. Tabloya da bakabilirsiniz:

Toplam güç (W)	Kablo kesiti (mm <sup>2</sup> )
maksimum 1380	3x0.75
maksimum 2300	3x1
maksimum 3680	3x1.5

Topraklama kablosu (yeşil / sarı kablo) kahverengi faz ve mavi nötr kablolardan 2 cm daha uzun olmalıdır.

## 2.3 Kullanın

### UYARI!

Yaralanma, yanma ve elektrik çarpması veya patlama riski vardır.

- Cihazın teknik özelliklerini kesinlikle değiştirmeyin.
- Havalandırma deliklerinin kapalı olmadığından emin olun.
- Çalışır durumda cihazı denetimsiz bırakmayın.
- Her kullanımdan sonra cihazı kapayın.
- Cihaz çalışıyorsa cihazın kapağını açarken dikkatli olun. Sıcak hava çıkışı olabilir.
- Cihazı ıslak ellerle veya cihaz suyla temas ettiğinde çalıştırmayın.
- Açık kapağın üzerine baskı uygulamayın.
- Cihazınızı bir çalışma yüzeyi veya saklama yüzeyi olarak kullanmayın.
- Cihazın kapağını dikkatlice açın. Alkollü içeriklerin kullanılması alkol ve havanın karışmasına neden olabilir.

- Kapağı açtığınızda kıvılcım veya çıplak alevlerin cihaza temas etmemesine dikkat edin.
- Yanıcı veya yanıcı ürünlerle ıslanan nesnelere cihazın içine, yanına veya üstüne koymayın.

### ⚠ UYARI!

Cihazın zarar görme riski vardır.

- Emaye kaplamanın zarar görmesini veya renginin solmasını önlemek için:
  - fırın kabını veya diğer eşyaları doğrudan cihazın alt kısmına koymayın.
  - cihazın alt boşluğuna doğrudan alüminyum folyo koymayın.
  - cihaz sıcakken içine doğrudan su koymayın.
  - pişirme bitirdikten sonra nemli yemekleri ve yiyecekleri cihazın içinde tutmayın.
  - aksesuarları çıkarırken veya takarken dikkatli olun.
- Emaye ya da paslanmaz çelik kısmın renginin solması cihazın performansını etkilemez.
- Nemli kekler için derin bir kap kullanın. Meyve suları kalıcı lekelerle neden olabilir.
- Pişirme sırasında cihazın kapağı daima kapalı olmalıdır.
- Cihaz bir mobilya panelinin (ör. bir kapağın) arkasına monte edilmişse, cihaz çalışırken bu kapağın kesinlikle kapalı olmamasına dikkat edin. Kapalı mobilya panelinin arkasında sıcaklık ve nem oluşabilir ve cihaza, muhafaza ünitesine veya zemine zarar verebilir. Cihazı kullandıktan sonra cihaz tamamen soğuyana kadar mobilya panelini kapatmayın.

## 2.4 Bakım ve temizlik

### ⚠ UYARI!

Yaralanma, yangın veya cihazın zarar görme riski söz konusudur.

- Bakım işleminden önce, cihazı devre dışı bırakın ve elektrik bağlantısını kesin.
- Cihazın soğuk olduğundan emin olun. Cam panellerin kırılma riski vardır.

- Hasar gördüklerinde kapağın cam panellerini hemen değiştirin. Yetkili Servis Merkezini arayın.
- Kapıyı cihazdan çıkarırken dikkatli olun. Kapı ağırdır!
- Yüzey malzemesinin bozulmasını önlemek için cihazı düzenli olarak temizleyin.
- Cihazı yumuşak nemli bir bezle temizleyin. Sadece nötr deterjanlar kullanın. Aşındırıcı ürünler, aşındırıcı ovma bezleri, çözücüler veya metal cisimler kullanmayın.
- Fırın spreyi kullanıyorsanız paketinde belirtilen güvenlik talimatlarını takip edin.

## 2.5 Piroolitik temizleme

### ⚠ UYARI!

Piroolitik Modda Yaralanma / Yangın / Kimyasal Yayılma (Duman) Riski.

- Piroolitik temizleme ve ilk ısıtma öncesinde fırın boşluğundan şunları çıkarın/temizleyin:
  - her türlü yiyecek artıkları, dökülmüş/birikmiş yağlar.
  - özellikle yapışmaz tencereler, tavalar, tepsiler, kaplar vb. olmak üzere çıkarılabilir tüm parçalar (cihazla birlikte sunulan raflar, yan raylar vb. dahil)
- Piroolitik temizleme ile ilgili tüm talimatları dikkatlice okuyun.
- Piroolitik temizleme yapılırken küçük çocukların cihaza yaklaşmasına izin vermeyin. Cihaz aşırı ısınır ve havalandırma kanallarından sıcak hava çıkar.
- Piroolitik temizleme; pişirme sırasında oluşan kalıntılardan ve cihazın yapıldığı malzemelerden duman çıkmasına neden olabilecek derecede yüksek sıcaklık gerektiren bir işlemdir, bu nedenle tüketicilere şu öneriler verilmektedir:
  - pirolitik temizleme sırasında ve sonrasında cihazın bulunduğu yer iyice havalandırılmalıdır.
  - ilk ön ısıtma sırasında ve sonrasında iyi bir havalandırma sağlayın.
- Cam panellerin hasar görmesini önlemek için pirolitik temizleme sırasında ve sonrasında fırın kapağına su dökmeyin veya uygulamayın.

- Piroolitik fırınlardan veya yemek kalıntılarından dolayı ortaya çıkan ve burada bahsedilen duman, küçük ve özel tıbbi durumu olan kişiler de dahil olmak üzere insan sağlığına zarar verir nitelikte değildir.
- Piroolitik temizleme ve ilk ön ısıtma sırasında ve sonrasında evcil hayvanları cihazdan uzak tutun. Küçük evcil hayvanlar (özellikle kuşlar ve sürüngenler) sıcaklık değişikliklerine ve duman yayılmasına karşı son derece hassas olabilir.
- Tencere, tava, tepsi, alet vb. üzerindeki yapışmaz yüzeyler tüm pirolitik fırınların pirolitik temizleme işlemi sırasında ortaya çıkan yüksek sıcaklıktan zarar görebilir ve düşük seviyede sağlığa zararlı duman çıkışına neden olabilir.

## 2.6 Dahili ışıık

### ⚠ UYARI!

Elektrik çarpması riski.

- Bu ürünün içindeki lamba(lar) ve ayrı satılan yedek parça lambalar ile ilgili olarak: Bu lambaların sıcaklık, titreşim, nem gibi ev aletlerindeki aşırı fiziksel koşullara dayanması ya da cihazın

çalışma durumu hakkında bilgi vermesi amaçlanmıştır. Diğer uygulamalarda kullanılmak üzere tasarlanmamışlardır ve ev odası aydınlatması için uygun değildir.

- Bu ürün, enerji verimliliği sınıfı G olan bir ışık kaynağı içerir.
- Sadece aynı özelliklerdeki lambaları kullanın.

## 2.7 Servis

- Cihazı onarmak için yetkili bir Servis Merkezine başvurun.
- Yalnızca orijinal yedek parçaları kullanın.

## 2.8 Elden Çıkarma

### ⚠ UYARI!

Yaralanma ya da boğulma riski.

- Cihazın nasıl elden çıkarılacağı hakkında bilgi almak için yerel kurumlarla iletişime geçin.
- Cihazın fişini prizden çekin.
- Cihazı yakın ana elektrik kablosunun bağlantısını kesin ve atın.
- Çocukların veya evcil hayvanların cihaza sıkışmasını önlemek için kapı mandalını çıkarın.

## 3. MONTAJ

### ⚠ UYARI!

Güvenlik bölümlerine bakın.

## 3.1 Ankastre montaj



[www.youtube.com/electrolux](http://www.youtube.com/electrolux)  
[www.youtube.com/aeg](http://www.youtube.com/aeg)

How to install your AEG/Electrolux  
Oven - Column installation



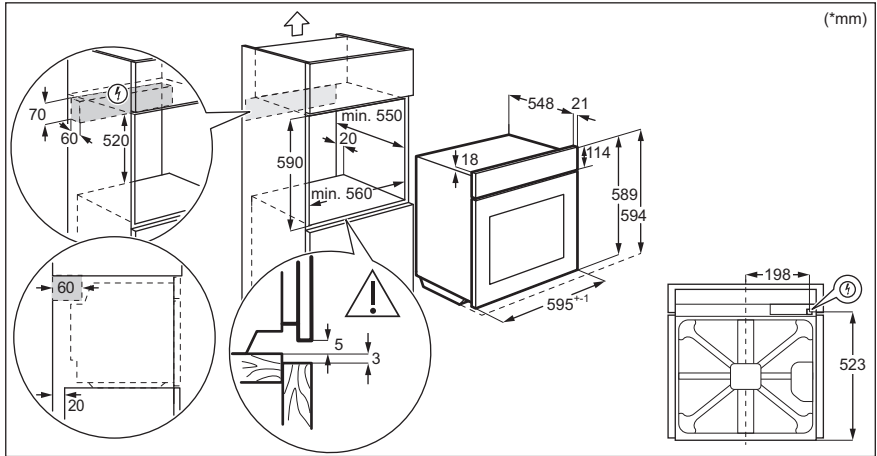
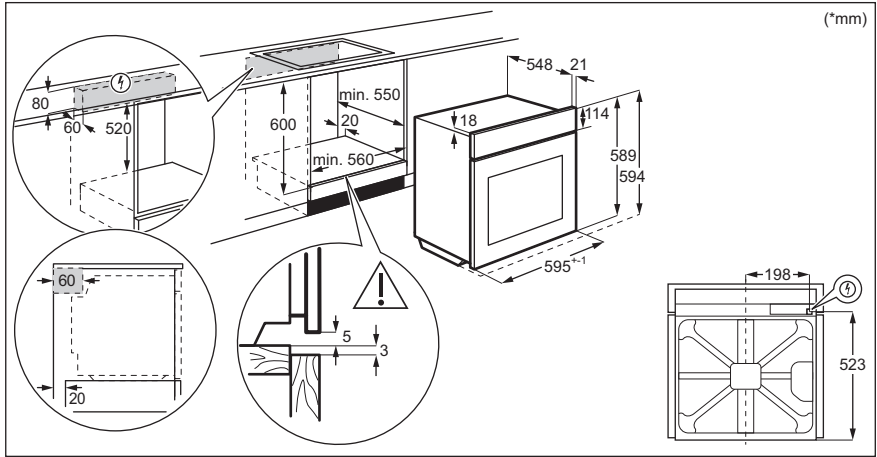

### 3.2 Cihazın mobilyaya sabitlenmesi

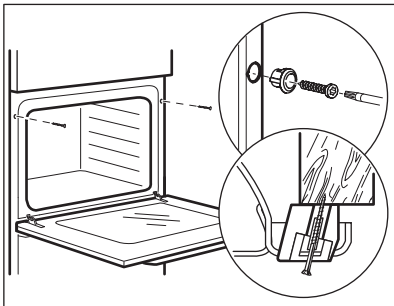

## 4. ÜRÜN TANIMI

### 4.1 Genel bakış

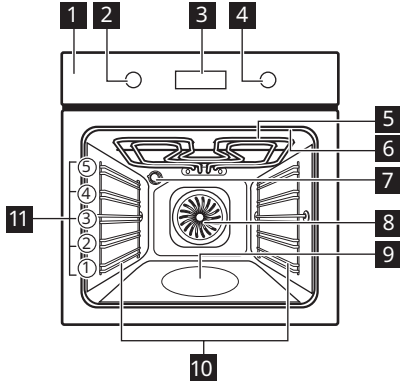

- 1 Kontrol paneli
- 2 Isıtma fonksiyonları düğmesi
- 3 Gösterge ekranı
- 4 Kontrol düğmesi
- 5 Isıtma elemanı
- 6 Yemek Sensörü için soket
- 7 Lamba
- 8 Fan
- 9 Çukur hazne
- 10 Raf desteği, çıkarılabilir
- 11 Raf konumları

### 4.2 Aksesuarlar

- **Tel raf**  
Pişirme kapları, kek kalıpları, kızartmalar için.
- **Pişirme tepsi**  
Kekler ve bisküviler için.
- **Tava/Pişirme kabı**  
Pişirmek ve fırınlamak için veya yağ toplama kabı olarak.

- **Yemek sensörü**  
Yemeğin ne kadar piştiğini ölçmek için.
- **Teleskobik ray sistemleri**  
Teleskobik rayları kullanarak tepsi ve ızgaraları fırına daha kolay yerleştirip çıkarabilirsiniz.

## 5. KONTROL PANELİ

### 5.1 Hareketli düğmeler

Cihazı kullanmak için düğmeye basın. Düğme dışarıya çıkar.

### 5.2 Kontrol paneline genel bakış

Cihazı açmak için bir ısıtma fonksiyonu seçin. Cihazı kapatmak için ısıtma fonksiyonları döner düğmesini kapalı konuma çevirin.

Zamanlayıcı	Hızlı Isıtma	Lamba	Yemek Ölçer Sensörü	Ayarları onaylayın



## 5.3 Gösterge Ekranı

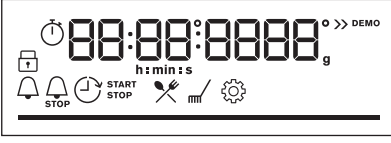

Önemli fonksiyonları içeren gösterge ekranı.

### Gösterge ekranı göstergeleri

#### Temel göstergeler



Kilitte



Yardımlı Pişirme



Katalitik temizleme



Ayarlar



Hızlı ısıtma

#### Zamanlayıcı göstergeleri



Zaman ayarı



STOP  
Bitiş



Zaman Gecikmeli



Zamanlayıcı

**İlerleme çubuğu** - sıcaklık veya süre içindir. Cihaz ayarlanan sıcaklığa ulaştığında çubuk tamamen kırmızı olur.

Buharlı pişirme göstergesi



Yemek sensörü gösterge



## 6. İLK KULLANIMDAN ÖNCE

**UYARI!**

Güvenlik bölümlerine bakın.

### 6.1 İlk temizleme

İlk kullanımdan önce boş cihazı temizleyin ve saati ayarlayın:



00:00

Süreyi ayarlayın. OK tuşuna basın.

### 6.2 İlk ön ısıtma

Boş fırını ilk kullanımdan önce ısıtın.

**Adım 1** Tüm aksesuarları ve çıkarılabilir raf desteklerini fırından çıkarın.

**Adım 2** Fonksiyon için maksimum sıcaklığa ayarlayın:   
Fırını 1 sa çalıştırın.

**Adım 3** Fonksiyon için maksimum sıcaklığa ayarlayın:   
Fırını 15 dk çalıştırın.

 Ön ısıtma sırasında fırından koku ve duman çıkabilir. Odanın havalandırıldığından emin olun.

## 7. GÜNLÜK KULLANIM

### UYARI!

Güvenlik bölümlerine bakın.

### 7.1 Ayarların yapılması: Isıtma fonksiyonları

**Adım 1** Isıtma fonksiyonları düğmesini çevirin ve bir ısıtma fonksiyonu seçin.

**Adım 2** Sıcaklığı ayarlamak için kontrol düğmesini çevirin.

 - Hızlı ısıtma fonksiyonunu açmak için basılı tutun. Bazı fırın fonksiyonlarında kullanılabilir.

### Buharlı pişirme

Fırının soğuk olduğundan emin olun.

**Adım 1**



Fırın içerisindeki çukur hazneyi suyla doldurun.

**Adım 2**



Buharlı ısıtma fonksiyonunu seçin.

**Adım 3**



Sıcaklığı ayarlayın.

**Adım 4**

Nem oluşması için boş fırını önceden 10 dakika ısıtın.  
Yiyeceği fırına yerleştirin.

 Çukur haznenin maksimum su kapasitesi 250 ml'dir. Çukur hazneyi pişirme esnasında veya fırın sıcakken doldurmayın.

### Buharlı pişirme sona erdiğinde:

**Adım 1**

Fırını kapatmak için ısıtma fonksiyonları döner düğmesini kapalı konuma çevirin.











**Adım 2**

Kapağı dikkatlice açın. Salınan buhar yanıklara neden olabilir.

**Adım 3**

Fırının soğuk olduğundan emin olun. Pişirme sonrası çukur haznesinde kalan suyu alın.

## 7.2 Isıtma fonksiyonları

Piştirme fonksiyonu	Uygulama
 Sıcak Hava	Aynı anda üç rafa kadar konumunda pişirmek ve yiyecekleri kurutmak içindir. Şu süre boyunca sıcaklığı 20 - 40 °C'den daha düşüğe ayarlayın: Alt+üst ısıtma.
 Alt+üst ısıtma	Yiyecekleri bir rafta pişirmek ve kızartmak içindir.
 SteamBake	Piştirme sırasında nem katmak içindir. Piştirme sırasında doğru bir renk ve çıtır kabuk elde etmek içindir. Tekrar ısıtma sırasında daha sulu hale getirmek içindir. Meyve-sebze konservesi yapmak içindir.
 Pizza Fonksiyonu	Pişirmek için notlar kısmına bakın. Yoğun bir kızarmışlık ve gevrek taban elde etmek içindir.
 Alt Isıtma	Gevrek tabanlı kekler pişirmek ve yiyecekleri saklamak içindir.
 Dondurulmuş Yiyecekler	Hazır yemekleri (örn. patates kızartması, dilim patates ya da Çin böreği) çıtır kalacak şekilde pişirmek içindir.
 Sıcak Hava Nemli	Bu fonksiyon piştirme sırasında enerji tasarrufu sağlamak için tasarlanmıştır. Bu fonksiyonu kullandığınızda fırın içi sıcaklık ayarlanan sıcaklıktan farklı olabilir. Kalan ısı kullanılır. Isıtma gücü düşürülebilir. Daha fazla bilgi için "Günlük Kullanım" bölümdeki Pizza: Sıcak Hava Nemli.
 Izgara	İnce yiyecek parçalarını veya tost ekmeğini ızgara yapmak içindir.
 Turbo Izgara	Büyük et parçalarını veya kemikli kümes hayvanlarını tek bir raf konumunda fırınlamak içindir. Graten yapmak ve üst yüzeyi kızartmak içindir.
 Menü	Menüye girmek için: Yardımlı Piştirme, Katalitik temizleme, Ayarlar.

## 7.3 Notlar: Sıcak Hava Nemli

Bu fonksiyon, enerji verimliliği sınıfı ve çevreci tasarım gereksinimlerine (EU 65/2014 ve EU 66/2014 uyarınca) uymak için kullanılmıştır. Aşağıdakiler uyarınca testler: IEC/EN 60350-1.

Fonksiyonun aksamadan çalışması ve fırının mümkün olduğunca verimli çalışması için

piştirme sırasında fırın kapısı kapalı kalmalıdır.

Bu fonksiyonu kullandığınızda, lamba 30 saniye sonra otomatik olarak devre dışı kalır.

Piştirme talimatları için "İpuçları ve yararlı bilgiler" bölümünde Sıcak Hava Nemli kısmına bakın. Enerji tasarrufu ile ilgili genel öneriler için "Enerji Verimliliği" bölümünde Enerji Tasarrufu kısmına bakın.





## 7.4 Yardımlı Pişirme ayarlanması

Bu alt menüdeki tüm yemekler için önerilen bir ısıtma fonksiyonu ve sıcaklık vardır. Varsayılan ayarlarda hızlı bir şekilde yemek hazırlamak bu fonksiyonu kullanın. Pişirme sırasında süreyi ve sıcaklığı da ayarlayabilirsiniz.

Fonksiyon sona erdiğinde yemeğin hazır olup olmadığını kontrol edin.

Bazı yemekler için şu özellikleri de kullanabilirsiniz:		Bir yemeğin pişirileceği derece:	
• Yemek Sensörü		• Az Pişmiş	
		• Orta	
		• İyi pişmiş	

Adım 1	Adım 2	Adım 3	Adım 4
			
Menüye girin:	Yardımlı Pişirme seçeneğini seçin. <b>OK</b> tuşuna basın.	Yemeği seçin. <b>OK</b> tuşuna basın.	Yemeği fırına koyun. Ayarları onaylayın.

## 7.5 Yardımlı Pişirme

### Açıklama Yazısı



Buhar fonksiyonları için su miktarı.







Pişirmeye başlamadan önce cihazı önceden ısıtın.

### Açıklama Yazısı



Raf seviyesi.

Ekranda **P** ve tabloda kontrol edebileceğiniz **birkaç** yemek pişirme fonksiyonu gösterilir.

Yemek	Ağırlık	Raf seviyesi / Aksesuar
<b>1</b> Dana rosto, az pişmiş		
<b>2</b> Dana rosto, orta pişmiş	1 - 1.5 kg; 4 - 5 cm kalın parça	 <b>2; pişirme tepsi</b> Sıcak bir tavada etleri bir kaç dakika yağda kızartın. Cihaza takın.
<b>3</b> Dana rosto, iyi pişmiş		
<b>4</b> Biftek, orta pişmiş	180 - 220 g parça başına; 3 cm kalın dilim	  <b>3; yemeği tel raf</b> üzerinde fırınlamak Sıcak bir tavada etleri bir kaç dakika yağda kızartın. Cihaza takın.
<b>5</b> Fırında sığır eti / ağır ateşte pişmiş (orta kaburga, kemiksiz but, kalın böğür)	1.5 - 2 kg	 <b>2; yemeği tel raf</b> üzerinde fırınlamak Sıcak bir tavada etleri bir kaç dakika yağda kızartın. Sıvı ekleyin. Cihaza takın.





Yemek	Ağırlık	Raf seviyesi / Aksesuar
<b>6</b> Dana rosto, az pişmiş (yavaş pişirme)		
<b>7</b> Dana rosto, orta pişmiş (yavaş pişirme)	1 - 1.5 kg; 4 - 5 cm kalın parça	<b>2; pişirme tepsi</b> En sevdiğiniz baharatları ya da yalnızca tuz ve taze öğütülmüş kara biber kullanın. Sıcak bir tavada etleri birkaç dakika kızartın. Cihaza takın.
<b>8</b> Dana rosto, iyi pişmiş (yavaş pişirme)		
<b>9</b> Fileto, az pişmiş (yavaş pişirme)		
<b>10</b> Fileto, orta pişmiş (yavaş pişirme)	0,5 - 1,5 kg; 5 - 6 cm kalın parça	<b>2; pişirme tepsi</b> En sevdiğiniz baharatları ya da yalnızca tuz ve taze öğütülmüş kara biber kullanın. Sıcak bir tavada etleri birkaç dakika kızartın. Cihaza takın.
<b>11</b> Fileto, iyi pişmiş (yavaş pişirme)		
<b>12</b> Fırınlanmış dana eti (örn. kürek eti)	0.8 - 1.5 kg; 4 cm kalın parça	<b>2; yemeği tel raf</b> üzerinde fırınlamak Sevdiğiniz baharatları kullanın. Sıvı ekleyin. Kaplayarak fırınlama.
<b>13</b> Domuz boyun ve kürek eti fırınlama	1.5 - 2 kg	<b>2; yemeği tel raf</b> üzerinde fırınlamak Pişirme süresinin yarısı dolduğunda eti çevirin.
<b>14</b> Füme domuz eti (yavaş pişirme)	1.5 - 2 kg	<b>2; pişirme tepsi</b> Sevdiğiniz baharatları kullanın. Tüm yüzeyin eşit bir şekilde kızarması için pişirme süresinin yarısı dolduğunda eti çevirin.
<b>15</b> Fileto, taze	1 - 1.5 kg; 5 - 6 cm kalın parça	<b>2; yemeği tel raf</b> üzerinde fırınlamak Sevdiğiniz baharatları kullanın.
<b>16</b> Kaburga	2 - 3 kg; ham, 2 - 3 cm ince kaburga kullanın	<b>3; derin tava</b> Yemeğin tabanını kaplayacak şekilde sıvı ekleyin. Pişirme süresinin yarısı dolduğunda eti çevirin.
<b>17</b> Kemikli koyun bacağı	1.5 - 2 kg; 7 - 9 cm kalın parça	<b>2; fırın tepsi</b> üzerinde yemeği fırınlamak Sıvı ekleyin. Pişirme süresinin yarısı dolduğunda eti çevirin.
<b>18</b> Bütün tavuk	1 - 1.5 kg; taze	<b>2 200 ml</b>  <b>pişirme tepsi</b> üzerinde güveç tenceresi Sevdiğiniz baharatları kullanın. Tüm yüzeyin eşit bir şekilde kızarması için pişirme süresinin yarısı dolduğunda tavuğu çevirin.
<b>19</b> Yarım tavuk	0.5 - 0.8 kg	<b>3; pişirme tepsi</b> Sevdiğiniz baharatları kullanın.
<b>20</b> Tavuk göğsü	180 - 200 g parça başına	<b>2; tel raf</b> üzerinde güveç yemeği Sevdiğiniz baharatları kullanın. Sıcak bir tavada etleri birkaç dakika yağda kızartın.

	Yemek	Ağırlık	Raf seviyesi / Aksesuar
21	Tavuk budu, taze	-	3; <b>pişirme tepsi</b> Eğer ilk başta tavuk butlarını terbiyelediykseniz, düşük sıcaklığa ayarlayıp daha uzun süre pişirin.
22	Bütün ördek	2 - 3 kg	2; yemeği <b>tel raf</b> üzerinde fırınlamak Sevdiğiniz baharatları kullanın. Eti fırınlama tabağının üzerine koyun. Pişirme süresinin yarısına gelindiğinde ördüğü çevirin.
23	Bütün kaz	4 - 5 kg	2; <b>derin tava</b> Sevdiğiniz baharatları kullanın. Eti derin bir pişirme tepsinine koyun. Pişirme süresinin yarısına gelindiğinde kazı çevirin.
24	Rulo köfte	1 kg	2; <b>tel raf</b> Sevdiğiniz baharatları kullanın.
25	Bütün balık, ızgara	0.5 - 1 kg balık başına	2; <b>pişirme tepsi</b> Balığı tereyağı ile doldurun ve favori baharat ve bitkileri kullanın.
26	Balık fileto	-	3; <b>tel raf</b> üzerinde güveç yemeği Sevdiğiniz baharatları kullanın.
27	Peynirli pasta	-	2;  2 <b>tel raf</b> üzerinde 28 cm çapında kelepçeli kek kalıbı
28	Elmalı pasta	-	2  2 100 - 150 ml  2; <b>pişirme tepsi</b>
29	Elmalı tart	-	2; <b>tel raf</b> üzerinde pasta şeklinde
30	Elmalı turta	-	2  2 100 - 150 ml  2; <b>tel raf</b> üzerinde  2 22 cm çapında pasta şeklinde
31	Brownie	2 kg hamur	3; <b>derin tava</b>
32	Çikolatalı muffin	-	2  2; 2 100 - 150 ml  2; <b>tel raf</b> üzerinde muffin tepsinde
33	Somun kek	-	2; <b>tel raf</b> üzerinde somun kalıbında
34	Kumpir	1 kg	2; <b>pişirme tepsi</b> Bütün bir patatesi kabuğuyla birlikte pişirme tepsinine koyun.
35	Patates dilimleri	1 kg	3; fırın kağıdı ile kaplanmış <b>pişirme tepsi</b> Sevdiğiniz baharatları kullanın. Patatesleri dilimleyin.
36	Karışık ızgara sebzeler	1 - 1.5 kg	3; fırın kağıdı ile kaplanmış <b>pişirme tepsi</b> Sevdiğiniz baharatları kullanın. Sebzeleri dilimleyin.
37	Patates köfteleri, donmuş	0.5 kg	3; <b>pişirme tepsi</b>

	Yemek	Ağırlık	Raf seviyesi / Aksesuar
38	Patates kızartması	0.75 kg	☐ 3; pişirme tepsisi
39	Kuru makarna yapraklı etli / sebzeli lazanıya	1 - 1.5 kg	☐ 2; tel raf üzerinde güveç yemeği
40	Patates graten (çiğ patates)	1 - 1.5 kg	☐ 1; tel raf üzerinde güveç yemeği Pişirme süresinin yarısına gelindiğinde yemeği çevirin.
41	Taze pizza, ince	-	☐☐ 2; 100 ml ☐☐; fırın kağıdı ile kaplanmış pişirme tepsisi
42	Taze pizza, kalın	-	☐☐ 2; fırın kağıdı ile kaplanmış pişirme tepsisi
43	Kiş	-	☐ 2; tel raf üzerinde pişirme kalıbı
44	Baget / Ciabatta somun ekmeği / Beyaz Ekmek	0.8 kg	☐☐ 2; ☐☐ 150 ml; fırın kağıdı ile kaplanmış pişirme tepsisi Beyaz ekmeğin için daha fazla süre gerekmektedir.
45	Somon kalıbında tam buğday / çavdar / tam buğday siyah ekmeğin	1 kg	☐☐ 2; ☐☐ 150 ml; fırın kağıdı ile kaplanmış pişirme tepsisi / tel raf

## 8. SAAT FONKSİYONLARI

### 8.1 Saat fonksiyonları

Saat Fonksiyonu	Uygulama
 Zaman ayarı	Zamanlayıcı sona erdiğinde sinyal sesi duyulur.
 Pişirme süresi	Zamanlayıcı sona erdiğinde sinyal sesi duyulur ve ısıtma fonksiyonu durur.
 Zaman Gecikmeli	Pişirmenin başlangıcını ve/veya bitişini ertelemek için.
 Zamanlayıcı	Maksimum süre 23 sa. 59 dk'dır. Bu fonksiyonun fırının çalışması üzerinde etkisi yoktur. Zamanlayıcı açığı kapamak için şu öğeyi seçin: Menü, Ayarlar.

### 8.2 Ayarların yapılması: Saat fonksiyonları

Ayarların yapılması: Günün saati		
Adım 1	Adım 2	Adım 3

## Ayarların yapılması: Günün saati



Günün saatini değiştirmek için menüye girin ve Ayarlar, Günün saati seçeneğini seçin.

Saati ayarlayın.

Şuna basın: OK.

## Ayarların yapılması: Zaman ayarı

### Adım 1



Şuna basın: .

Gösterge ekranında şu görünür:  
0:00  

### Adım 2



Zaman ayarı öğesini ayarlayın

### Adım 3



Şuna basın: OK.

 Zamanlayıcı hemen geri sayıma başlar.

## Ayarlama: Pişirme süresi

### Adım 1



Isıtma fonksiyonunu seçin ve sıcaklığı ayarlayın.

### Adım 2



Peş peşe basın: .

Gösterge ekranında şu görünür:  
0:00  
  
STOP

### Adım 3



Pişirme süresini ayarlayın.

### Adım 4



Şuna basın: OK.

 Zamanlayıcı hemen geri sayıma başlar.

## Ayarlama: Zaman Gecikmeli

### Adım 1



Isıtma fonksiyonunu seçin.

### Adım 2



Peş peşe basın: .

Ekranında günün saati gösterilir  
 BAŞLAT

### Adım 3



Başlangıç saatini ayarlayın.

### Adım 4



Şuna basın: OK.

Gösterge ekranında şu görünür:  
--:--  
 DUR-DUR

### Adım 5



Bitiş saatini ayarlayın.

### Adım 6



Şuna basın: OK.

 Zamanlayıcı, ayarlanan başlangıç saatinde geri sayıma başlar.



## 9. AKSESUARLARIN KULLANILMASI

### ⚠ UYARI!

Güvenlik bölümlerine bakın.

### 9.1 Aksesuarların yerleştirilmesi

Üst kısımdaki küçük bir girinti güvenliği artırır. Bu girintiler aynı zamanda devrilmeyi önleyen

cihazlardır. Rafın etrafındaki yüksek kenar, pişirme kaplarının raftan düşmesini engeller.

#### Tel raf:

Rafi, raf desteğinin kılavuz çubuklarının arasına itin ve ayakların aşağı doğru baktığından emin olun.

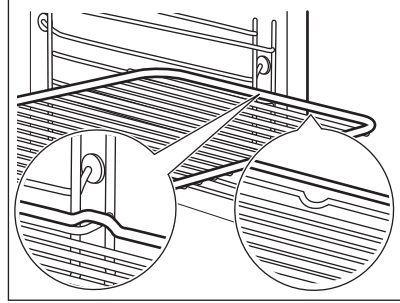

#### Pişirme tepsi / Derin pişirme kabı:

Tepsiyi, raf desteğinin kılavuz çubuklarının arasına itin.

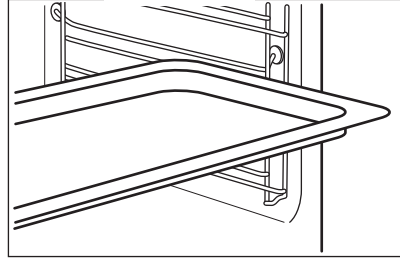

### 9.2 Yemek Sensörü

Yemek Sensörü - yemeğin iç sıcaklığını ölçer.

Ayarlanacak iki sıcaklık vardır:



Fırın sıcaklığı.



İç sıcaklığı.

En iyi pişirme sonuçları için:

Malzemeler oda sıcaklığında olmalıdır. Sulu yemekler için kullanmayın. Pişirme sırasında yemeğin içinde kalmalıdır.

## 9.3 Kullanım şekli: Yemek Sensörü

- Adım 1** Fırını çalıştırın.
- Adım 2** Isıtma fonksiyonunu ve gerekirse fırın sıcaklığını ayarlayın.
- Adım 3** Şunu içeri yerleştirin: Yemek Sensörü.

### Et, tavuk ve balık

am olarak güvecin merkezinde. Yemek Sensörü etin veya balığın ortasına, mümkünse en kalın yerine batırın. En az 3/4'ünün Yemek Sensörü yemeğin içinde olduğundan emin olun.

### Güveç

am olarak güvecin merkezinde. Yemek Sensörü tam olarak güvecin merkezinde. Yemek Sensörü Pişirme işlemi esnasında bir yere sabitlenmelidir. Bu işlem için katı bir malzeme kullanın. silikon sapını desteklemek için pişirme kabının kenarını kullanın. Yemek Sensörü. Ucu Yemek Sensörü pişirme kabının tabanına temas etmemelidir.

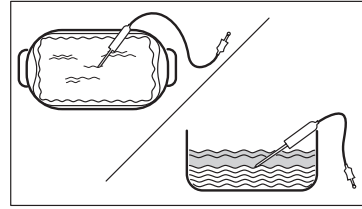
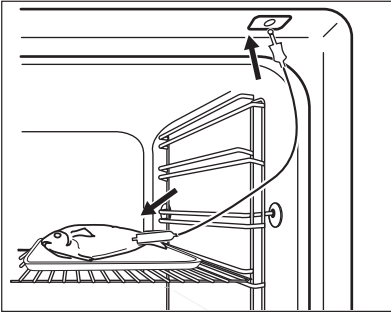

- Adım 4** Fiş Yemek Sensörü fişini takın. Ekranda şunun geçerli sıcaklığı görüntülenir: Yemek Sensörü.

- Adım 5**  İç sıcaklığı ayarlamak için buna basın.

- Adım 6** OK - onaylamak için basın. Yiyecek ayarlanan sıcaklığa ulaştığında sesli uyarı sesi duyulur. Durmayı veya yemeğin iyi piştiğinden emin olmak için pişirmeye devam etmeyi seçebilirsiniz.

- Adım 7** Kaldır Yemek Sensörü fişini çekin ve yemeği fırından çıkarın.



### UYARI!

Isındığı için yanma riski Yemek Sensörü vardır. Fişini çıkartırken ve yemeğin içinden alırken dikkat edin.

## 10. EK FONKSİYONLAR

### 10.1 Kilitler

**Bu fonksiyon, cihaz fonksiyonunun yanlışlıkla değiştirilmesini engeller.**



Cihaz çalışırken açık tutun; pişirme devam ediyor uyarı yapıldığında kontrol paneli kilitlenir. Cihaz kapalıyken kapalı tutun; kontrol paneli kilitliken cihaz açılmaz.

## Bu fonksiyon, cihaz fonksiyonunun yanlışlıkla değiştirilmesini engeller.





 OK - Fonksiyonu etkinleştirmek için basılı tutun.  
Bir ikaz sesi duyulur

 OK - kapatmak için basılı tutun.

 3 kez  - kilit açıldığında yanıp söner.

### 10.2 Otomatik kapanma

Güvenlik önlemi olarak, bir ısıtma fonksiyonu çalışırken belirli bir süre boyunca herhangi bir ayar değiştirilmediğinde cihaz kapanır.

 (°C)	 (sa.)
30 - 115	12.5
120 - 195	8.5
200 - 245	5.5



(°C)



(sa.)

250 - maksimum

3

Otomatik Kapanma şu fonksiyonlarla çalışmaz: Lamba, Yemek sensörü, Zaman Gecikmeli.

### 10.3 Soğutma fanı

Cihaz çalışırken, cihazın yüzeyinin soğuk kalması için soğutma fanı otomatik olarak çalışır. Cihazı kaparsanız, cihaz soğuyana kadar soğutma fanı çalışmaya devam eder.

## 11. İPUÇLARI VE YARARLI BİLGİLER

### 11.1 Pişirme önerileri



Tablolarda verilen sıcaklıklar ve pişirme süreleri sadece bilgi amaçlıdır. Gerçek pişirme süreleri tariflere ve kullanılan malzemelerin niteliğine ve miktarına bağlıdır.

Cihazınız, eski cihazınıza göre farklı şekilde pişiriyor ya da kızartıyor olabilir. Aşağıdaki ipuçlarında belirli yemek türleri için önerilen sıcaklık ayarları, pişirme süresi ve raf konumu gösterilir.

Belirli bir yemek tarifi için ilgili ayarları bulamadığınız takdirde, benzer tariflere bakınız.

### 11.2 Sıcak Hava Nemli

En iyi sonucu almak için aşağıdaki tabloda listelenen önerileri takip edin.



Tatlı top ekmekler, 16 parça



pişirme tepsiyi veya damlalık tepsiyi



(°C)

180







2



(dak)

20 - 30

		 (°C)		 (dak)
Top ekmeđ, 9 para	piřirme tepsisi veya damlalık tepsisi	180	2	30 - 40
Pizza, dondurulmuř, 0,35 kg	tel raf	220	2	10 - 15
İsvire Rulosu	piřirme tepsisi veya damlalık tepsisi	170	2	25 - 35
Brownie	piřirme tepsisi veya damlalık tepsisi	175	3	25 - 30
Sufle, 6 para	tel raf üzerinde seramik peynirli tart	200	3	25 - 30
Turta tab. pand. kar.	tel raf üzerinde tab.pand.kar.	180	2	15 - 25
Victoria sandvii	tel rafta piřirme tabađı	170	2	40 - 50
Hařlama balık, 0,3 kg	piřirme tepsisi veya damlalık tepsisi	180	3	20 - 25
Bütün Balık, 0,2 kg	piřirme tepsisi veya damlalık tepsisi	180	3	25 - 35
Balık fileto, 0,3 kg	tel raf üzerinde pizza kabı	180	3	25 - 30
Hařlama et, 0,25 kg	piřirme tepsisi veya damlalık tepsisi	200	3	35 - 45
Őiř kebab, 0,5 kg	piřirme tepsisi veya damlalık tepsisi	200	3	25 - 30
Bisküviler, 16 para	piřirme tepsisi veya damlalık tepsisi	180	2	20 - 30
Makaron, 24 para	piřirme tepsisi veya damlalık tepsisi	180	2	25 - 35
Muffin, 12 para	piřirme tepsisi veya damlalık tepsisi	170	2	30 - 40
Tuzlu hamur iři, 20 para	piřirme tepsisi veya damlalık tepsisi	180	2	25 - 30
Kurabiye hamurlu bisküviler, 20 para	piřirme tepsisi veya damlalık tepsisi	150	2	25 - 35
Minik tartlar, 8 para	piřirme tepsisi veya damlalık tepsisi	170	2	20 - 30
Sebzeler, hařlama, 0,4 kg	piřirme tepsisi veya damlalık tepsisi	180	3	35 - 45
Vejetaryen omlet	tel raf üzerinde pizza kabı	200	3	25 - 30
Akdeniz sebzeleri, 0,7 kg	piřirme tepsisi veya damlalık tepsisi	180	4	25 - 30

### 11.3 Sıcak Hava Nemli - önerilen aksesuarlar

Koyu ve yansıtma yapmayan kalıp ve kaplar kullanın. Açık renk ve yansıtma yapan kaplara kıyasla ısıyı daha iyi emerler.



Pizza tavası

Koyu, yansıtmayan  
28 cm çap

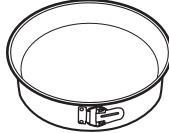

Pişirme kabı

Koyu, yansıtmayan  
26 cm çap



Peynirli tartlar

Seramik  
8 cm çap, 5 cm  
yükseklik



Turta tabanı kalıbı







Koyu, yansıtmayan  
28 cm çap

### 11.4 Test enstitüleri için pişirme tabloları

Test kuruluşlarına yönelik bilgiler

IEC 60350-1'e göre yapılan testler.

				(°C)	(dk)	
Küçük kekler, bir tepside 20 adet	Alt+üst ısıtma	Pişirme tepsi	3	170	20 - 35	-
Küçük kekler, bir tepside 20 adet	Sıcak Hava	Pişirme tepsi	3	150 - 160	20 - 35	-
Küçük kekler, bir tepside 20 adet	Sıcak Hava	Pişirme tepsi	2 ve 4	150 - 160	20 - 35	-
Elmalı turta, 2 kalıp 20 cm çapında	Alt+üst ısıtma	Tel raf	2	180	70 - 90	-
Elmalı turta, 2 kalıp 20 cm çapında	Sıcak Hava	Tel raf	2	160	70 - 90	-
Yağsız sünger kek, Ø 26 cm'lik kek kalıbı	Alt+üst ısıtma	Tel raf	2	170	40 - 50	Fırını 10 dk önceden ısıtın.

						
				(°C)	(dk)	
Yağsız sünger kek, Ø 26 cm'lik kek kalıbı	Sıcak Hava	Tel raf	2	160	40 - 50	Fırını 10 dk önceden ısıtın.
Yağsız sünger kek, Ø 26 cm'lik kek kalıbı	Sıcak Hava	Tel raf	2 ve 4	160	40 - 60	Fırını 10 dk önceden ısıtın.
Kısa ekmekek	Sıcak Hava	Pişirme tepsi	3	140 - 150	20 - 40	-
Kısa ekmekek	Sıcak Hava	Pişirme tepsi	2 ve 4	140 - 150	25 - 45	-
Kısa ekmekek	Alt+üst ısıtma	Pişirme tepsi	3	140 - 150	25 - 45	-
Tost, 4 - 6 adet	Izgara	Tel raf	4	maks.	1 - 5	Fırını 10 dk önceden ısıtın.
Siğir burger, 6 adet, 0,6 kg	Izgara	Tel raf, damlama tepsi	4	maks.	20 - 30	Tel rafı dördüncü seviyeye, damlalık tepsiyi fırının üçüncü seviyesine koyun. Pişirme süresinin yarısına geldiğinde tabağı çevirin. Fırını 10 dk önceden ısıtın.

## 12. BAKIM VE TEMİZLİK

### UYARI!

Güvenlik bölümlerine bakın.

### 12.1 Temizleme ile ilgili notlar



**Temizlik Maddeleri**

Cihazın ön kısmını sadece yumuşak deterjanlı ılık su ile ıslatılmış bir mikro fiber bezle temizleyin.

Metal yüzeyleri temizlemek için temizleme solüsyonu kullanın.

Lekeler orta derece etkili bir deterjanla temizlenmelidir.



#### Günlük Kullanım

Her kullanımdan sonra iç kısmı temizleyin. Birikmiş yağlar ya da diğer artıklar yangına sebep olabilir.

Cihazın içinde veya cam kapak panellerinde nemden buğulanma oluşabilir. Buğulaşmayı azaltmak için pişirmeye başlamadan önce cihazı 10 dakika çalıştırın. Yemeği cihazda 20 dakikadan daha uzun bir süre saklamayın. Her kullanımdan sonra iç kısmı sadece mikro fiber bezle kurulayın.



#### Aksesuarlar

Her kullanımdan sonra tüm aksesuarları temizleyin ve kurumaya bırakın. Sadece yumuşak deterjanlı ılık su ile ıslatılmış bir mikro fiber bez kullanın. Aksesuarları bulaşık makinesinde yıkamayın.

Yapışmaz aksesuarları aşındırıcı temizlik malzemesi ya da keskin uçlu nesnelere kullanarak temizlemeyin.

## 12.2 Temizleme şekli: Çukur hazne

Buharlı pişirme sonrasında kireç kalıntılarını gidermek için çukur hazneyi temizleyin.

Adım 1	Adım 2	Adım 3
Çukur hazneye 250 ml beyaz sirke dökün. En fazla %6 asit oranına sahip katkısız bir sirke kullanın.	Sirkinin oda sıcaklığında 30 dakika boyunca kireç kalıntısını çözmesini bekleyin.	İç kısmı sıcak su ve yumuşak bir bezle temizleyin.
Fonksiyon için: SteamBake her 5 - 10 pişirme döngüsünde bir kez fırını temizleyin.		

## 12.3 Çıkarma: Raf destekleri

Fırını temizlemek için raf desteklerini çıkarın.

Adım 1	Fırını kapatın ve soğuyana kadar bekleyin.
Adım 2	Raf desteğinin ön kısmını yan duvardan uzağa çekin.
Adım 3	Teleskobik raf desteğinin arka kısmını yan duvardan uzağa çekip çıkarın.
Adım 4	Raf desteklerini ters sırayla takın. Teleskobik raflardaki sabitleme iğneleri ön tarafı işaret etmelidir.

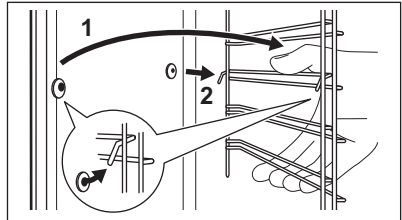
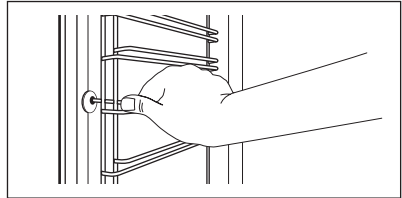

## 12.4 Kullanım şekli: Piroolitik Temizleme

Fırını Piroolitik Temizleme ile temizleyin.

### ⚠ UYARI!

Yanma riskine karşı dikkatli olun.

### ⚠ DİKKAT!

Fırını kurduğunuz kabin içinde kurulmuş başka cihazlar da varsa bu cihazları bu fonksiyonu çalıştırırken kullanmayın. Bu durum fırının zarar görmesine neden olabilir.

### Piroolitik Temizleme öncesinde:

Fırını kapatın ve soğuyana kadar bekleyin.

Tüm aksesuarları.

Fırın tabanını ve iç kapak camını ılık su, yumuşak bir bez ve hafif bir deterjan ile temizleyin.

### Piroolitik Temizleme

#### Adım 1

Menüye gir: Katalitik temizleme .

#### Seçenek

#### Süre

C1 - Kapsamlı olmayan temizleme

1 h

C2 - Normal temizleme

1 h 30 min

C3 - Kapsamlı temizleme

2 h 30 min

#### Adım 2

OK - temizleme modunu seçmek için basın.

#### Adım 3

OK - temizlemeyi başlatmak için basın.

#### Adım 4

Temizleme işlemi sonrasında ısıtma fonksiyonları düğmesini kapalı konuma çevirin.



Temizleme başladığında fırın kapağı kilitletir ve lamba kapanır. Kapak kilidi açılana kadar ekranda şu görülür: .

### Temizleme işlemi sona erdiğinde:

Fırını kapatın ve soğuyana kadar bekleyin.

İç kısmı yumuşak bir bezle temizleyin.

İç kısmın tabanındaki kalıntıları giderin.

## 12.5 Temizlik Uyarısı

### Fırın size pirolitik temizleme ile fırını temizlemeniz gereken zamanı hatırlatır.

Her bir pişirme işleminden sonra gösterge ekranında 5 saniye boyunca  yanıp söner.

Hatırlatıcıyı kapatmak için Menü menüsüne girin ve Ayarlar, Temizlik Uyarısı öğelerini seçin.

## 12.6 Çıkarma ve takma: Kapı

Fırın kapısının üç cam paneli vardır. Temizlemek için fırın kapısını ve iç cam panelleri çıkarabilirsiniz. Cam panelleri çıkarmadan önce "Kapıyı sökme ve takma" talimatının tamamını okuyun.



**⚠ DİKKAT!**

Fırını cam panelleri olmadan kullanmayın.

**Adım 1** Kapağı tam olarak açın ve her iki menteşeyi tutun.

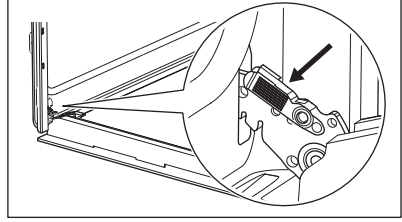

**Adım 2** Mandalları kaldırın ve "klik" sesi gelene kadar çekin.

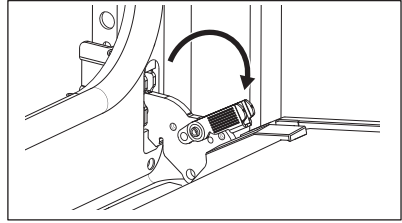

**Adım 3** Fırın kapağını yarıya kadar ilk açılma pozisyonuna kadar kapatın. Daha sonra kaldırın ve çekip kapağı yuvasından çıkarın.

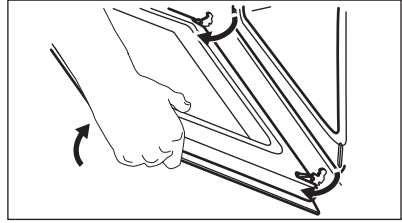

**Adım 4** Kapağı yumuşak bir bez ve düz bir yüzey üzerine koyun.

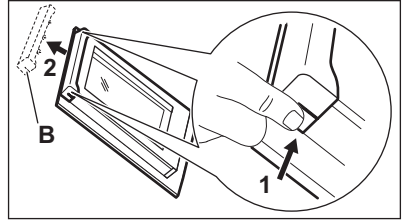

**Adım 5** Kapı kenarını (B) kapağın üst kenarından iki taraftan tutun ve klipsli contayı serbest bırakmak için içeri doğru itin.

**Adım 6** Kapı kenarlığını öne doğru çekerek çıkarın.

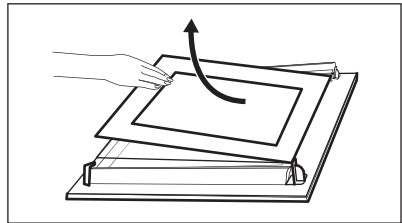

**Adım 7** Üst kenarlarından kapı cam panellerini tutun ve dikkatlice teker teker çekin. Üst panelden başlayın. Camın desteklerden tam kurtulduğundan emin olun.

**Adım 8** Cam panelleri sabunlu suyla temizleyin. Cam panelleri dikkatlice kurulaşın. Cam panelleri buluşık makinesinde yıkamayın.

**Adım 9** Temizledikten sonra, cam panelleri ve fırın kapağını takın.

Kapı doğru biçimde takıldığında mandallar kapatılırken "klik" sesi duyulur.

Cam panelleri (A ve B) doğru sırayla yerlerine takmaya dikkat edin. Cam panelin yanındaki sembolü / basıyıcı kontrol edin, her cam paneli sökme ve montajı kolaylaştırmak için farklı görünür. Doğru takıldığında kapı trimi yerine oturur. Camın orta panelini yuvalara doğru şekilde taktığınızdan emin olun.

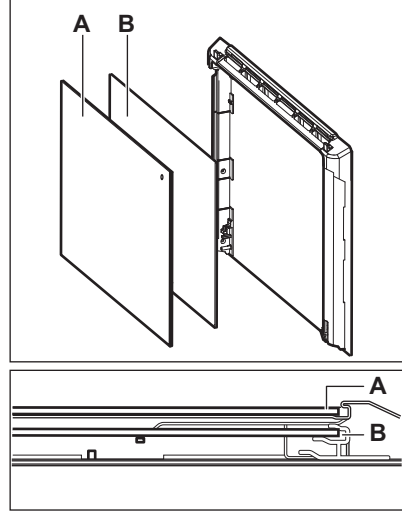

## 12.7 Değişirme şekli: Lamba

### ⚠ UYARI!

Elektrik çarpması riski.  
Lamba sıcak olabilir.

Yağ kalıntısının lamba üzerinde yanmasını önlemek için halojen lambayı daima bir bezle tutun.

### Lambayı değiştirmeden önce:

1. Adım	2. Adım	3. Adım
Fırını kapatın. Fırın soğuyana kadar bekleyin.	Fırının fişini prizden çekin.	Fırın boşluğunun tabanına bir bez yerleştirin.

## Arka lamba

**Adım 1** Çıkarmak için cam kapağı döndürün.

**Adım 2** Cam kapağı temileyin.

**Adım 3** Bozulan lambayı 300 °C ısıya dayanıklı yeni bir lamba ile değiştirin.

## 13. SORUN GİDERME

### UYARI!

Güvenlik bölümlerine bakın.

### 13.1 Bu durumlarda ne yapmalı...

Bu tabloda bulunmaması halinde lütfen Yetkili Servis Merkezi'yle iletişime geçin.

#### Cihaz çalışmıyor veya ısınmıyor

Sorun	Aşağıdakileri kontrol edin...
Cihazı açamıyor veya çalıştıramıyorsunuz.	Cihaz doğru şekilde bir elektrik prizine bağlanmış.
Cihaz ısınmıyor.	Otomatik kapanma devre dışı bırakılmıştır.
Cihaz ısınmıyor.	Cihaz kapağı kapalıdır.
Cihaz ısınmıyor.	Sigorta atmamıştır.
Cihaz ısınmıyor.	Kilit kapalı.

#### Bileşenler

Sorun	Aşağıdakileri kontrol edin...
Lamba yanmıyor.	Sıcak Hava Nemli - açık.
Lamba çalışmıyor.	Lamba yanmıştır.
Yemek sensörü çalışmıyor.	Yemek sensörü fişi prize tam olarak takılmış.

#### Hata kodları

Gösterge ekranında şu görünüyor...	Aşağıdakileri kontrol edin...
Hata C2	Yemek sensörü fişini prizden çekin.
Hata C3	Cihaz kapağı kapalıdır ya da kapı kilidi bozulmuştur.
Hata F102	Cihaz kapağı kapalıdır.
Hata F102	Kapak kilidi bozuk değil.
00:00	Elektrik kesintisi oldu. Saatin ayarlanması.

Ekran, tabloda olmayan bir hata kodunu gösteriyorsa, cihazı yeniden başlatmak için evin ana sigortasını kapatıp açın. Hata kodu yeniden oluşursa Yetkili Servis Merkezi ile iletişime geçin.

#### Temizleme

Sorun	Aşağıdakileri kontrol edin...
Su çukur hazneden sızıyor.	Çukur haznede çok fazla su vardır.

## 13.2 Servis bilgileri

Soruna kendiniz bir çözüm bulamadığınız takdirde, satıcınıza veya bir Yetkili Servis Merkezine başvurun.

Servis merkezi için gerekli bilgiler, bilgi etiketinde bulunmaktadır. Bilgi etiketi, cihaz boşluğunun ön çerçevesinin üzerindedir. Cihaz boşluğundaki bilgi etiketini çıkarmayın.

Bilgileri buraya yazmanızı öneririz:	
Model (MOD.)	.....
Ürün numarası (PNC)	.....
Seri numarası (S.N.)	.....

## 14. TEKNİK VERİLER

### 14.1 Teknik veriler

Voltaj	220 - 240 V
Sıklık	50 - 60 Hz

## 15. ENERJİ VERİMLİLİĞİ

### 15.1 AB Eko-tasarım ve Enerji Etiketleme Yönetmeliklerine göre Ürün Bilgileri ve Ürün Bilgileri Sayfası

Tedarikçi adı	Electrolux	
Model tanımlaması	EOD6P77X 949499846 EOD6P77Z 949499847 KODDP77X 949499845	
Enerji Verimliliği Endeksi	81.2	
Enerji verimliliği sınıfı	A+	
Standart yüklü, geleneksel mod enerji tüketimi	0.93 kWsa/çevrim	
Standart yüklü, fanlı modda enerji tüketimi	0.69 kWsa/çevrim	
Fırın boşluğu sayısı	1	
Isı kaynağı	Elektrik	
Hacim	72 l	
Fırın tipi	Ankastre Fırın	
Kitle	EOD6P77X	33.0 kg
	EOD6P77Z	33.0 kg
	KODDP77X	32.8 kg

## 15.2 Enerji tasarruflu



Cihazda, günlük yemek pişirme işlemleri sırasında enerji tasarrufu yapmanıza yardımcı olacak özellikler bulunmaktadır.

Cihaz çalışırken cihazın kapağının düzgün şekilde kapandığından emin olun. Pişirme esnasında cihaz kapağını sık sık açmaktan kaçının. Kapak contasını temiz tutun ve yerine iyice sabitlendiğinden emin olun.

Enerji tasarrufu için metal kaplar kullanın.

Mümkünse, pişirme öncesinde cihazı ısıtmayın.

Tek seferde birkaç yemek hazırladığınızda, pişirme işlemleri arasındaki süreyi kısalttığınızda kısa tutun.

### Fan ile pişirme

Mümkünse, enerji tasarrufu için fanlı pişirme fonksiyonlarını kullanın.

### Atıl ısı

Fan ve lamba çalışmaya devam eder. Cihazı kapadığınızda, ekran atıl (kalan) ısıyı gösterir. Yemeği sıcak tutmak için bu ısıyı kullanabilirsiniz.

Pişirme süresi 30 dakikadan fazla olduğunda pişirme süresinin dolmasından 3-10 dakika önce cihaz sıcaklığını minimuma indirin. Cihazda kalan ısı, pişirmeye devam edecektir.

Diğer yiyecekleri ısıtmak için atıl (kalan) ısıyı kullanın.

### Yiyeceği sıcak tutun

Atıl (kalan) ısıyı kullanmak ve yemeği sıcak tutmak için mümkün olan en düşük sıcaklığı seçin. Ekranda atıl (kalan) ısı göstergesi veya sıcaklık görünür.

### Lamba kapalıyken pişirme

Pişirme esnasında lambayı kapatın. Yalnızca ihtiyacınız olduğunda açın.

### Sıcak Hava Nemli

Bu fonksiyon pişirme sırasında enerji tasarrufu sağlamak için tasarlanmıştır.

Bu fonksiyonu kullandığınızda, lamba 30 saniyenin ardından otomatik olarak kapanır. Lambayı tekrar etkinleştirebilirsiniz, ancak bu eylem beklenen enerji tasarrufunu düşürecektir.

## 16. MENÜ YAPISI

### 16.1 Menü

Adım 1	Adım 2	Adım 3	Adım 4	Adım 5
Menü ögesine giriş yapmak için  ögesini seçin.	Menü yapıdan seçeneği seçin ve <b>OK</b> tuşuna basın.	Ayarları seçin.	<b>OK</b> - Ayarı onaylamak için basın.	Değerleri seçin ve <b>OK</b> ögesine basın.
Menü menüsünden çıkmak istediğinizde ısıtma fonksiyonlarını kapalı konuma getirmek için düğmeyi çevirin.				

## Menü yapısı

Yardımlı Pişirme 

Katalitik temizleme 

Ayarlar 

## Ayarlar

01	Günün saati	Değiştir	02	Ekran Parlaklığı	1 - 5
03	Tuş sesleri	1 - Bip sesi 2 - Klık sesi 3 - Ses kapalı	04	Sinyal sesi seviyesi	1 - 4
05	Yemek Sensörü Eylem	1 - Alarm ve durdurma 2 - Alarm	06	Zamanlayıcı	Açık / Kapalı
07	Lamba	Açık / Kapalı	08	Hızlı ısıtma	Açık / Kapalı
09	Temizlik Uyarısı	Açık / Kapalı	10	Demo modu	Etkinleştirme kodu: 2468
11	Yazılım sürümünü göster	Kontrol edin	12	Tüm ayarları sıfırla	Evet / Hayır

## 17. ÇEVREYLE İLGİLİ BİLGİLER

Şu sembole sahip malzemeler geri dönüştürülebilir . Ambalajı geri dönüşüm için uygun konteynerlere koyun. Elektrikli ve elektronik cihaz atıklarının geri dönüşümüne ve çevre ve insan sağlığının korunmasına

yardımcı olun. Ev atığı sembolü  bulunan cihazları atmayın. Ürünü yerel geri dönüşüm tesislerinize gönderin ya da belediye ile irtibata geçin.



**electrolux.com**

867369444-C-212023



**CE**