

Beépíthető sütő

Felhasználói és üzembe helyezési
útmutató

NV68A1110** / NV68A1140** / NV68A1145**



SAMSUNG

Tartalom

Az útmutató használata	3	Sütés okosan	16
A következő jelzésekkel találkozhat a Használati útmutatóban:	3	Manuális sütés	16
Biztonsági előírások	3	Próbaételek	18
Fontos biztonsági óvintézkedések	3	Karbantartás	19
A termék hulladékba helyezésének módszere (WEEE - Elektromos és elektronikus berendezések hulladékai)	6	Tisztítás	19
Automatikus energiatakarékos funkció	6	Csere	21
Üzembe helyezés	6	Hibaelhárítás	22
A csomag tartalma	6	Ellenőrzési pontok	22
Hálózati csatlakozás	7	Információkódok	23
Szekrénybe való beszerelés	8	Műszaki adatok	24
Kezds előtt	10	Függelék	24
Kezdeti beállítások	10	Termékadatlap	24
Az új sütő illata	10		
Tartozékok	11		
Mechanikus zár (csak egyes típusok esetén)	12		
Műveletek	12		
Kezelőpanel	12		
Gyors előmelegítés	13		
Sütési idő	13		
Sütési módok	14		
A sütés leállítása	15		
Kényelmi funkciók	15		

Az útmutató használata

Köszönjük, hogy SAMSUNG beépíthető sütőt választott.

A Használati útmutató fontos biztonsággal kapcsolatos tudnivalókat, valamint a készülék használatához és karbantartásához szükséges utasításokat tartalmaz.

Kérjük, a készülék használatba vétele előtt figyelmesen olvassa el a Használati útmutatót, és őrizze meg azt, mert a későbbiekben szükség lehet rá.

A következő jelzésekkel találkozhat a Használati útmutatóban:

FIGYELEM!

Veszélyes vagy nem biztonságos használat, mely **súlyos személyi sérülést, halált és/vagy vagyoni kárt okozhat**.

VIGYÁZAT!

Veszélyes vagy nem biztonságos használat, mely **személyi sérülést és/vagy vagyoni kárt okozhat**.

MEGJEGYZÉS

Olyan hasznos tippek, javaslatok vagy információk, melyek segítséget nyújtanak a felhasználónak a termék használatához.

Biztonsági előírások

A sütőt kizárólag villanyszerelő szakember helyezheti üzembe. A készülék beszerelését végző személy feladata a sütő elektromos hálózatra csatlakoztatása a vonatkozó biztonsági ajánlások figyelembevételével.

Fontos biztonsági óvintézkedések

A készüléket nem üzemeltetheti olyan személy (beleértve a gyerekeket is), aki korlátozott fizikai, érzékszervi vagy mentális képességekkel rendelkezik, vagy aki nem rendelkezik a megfelelő tapasztalattal és jártassággal, kivéve, ha a biztonságáért felelős személy biztosítja számára a felügyeletet és elmagyarázza neki az eszköz használatát.

Ügyeljen rá, hogy gyermekek ne játszhassanak a készülékkel.

A tápellátás megszüntetéséhez szükséges eszközöket a bekötési előírásoknak megfelelően, a fix vezetékek közé kell építeni.

A készüléket úgy kell elhelyezni, hogy az áramellátás az üzembe helyezés után bármikor megszüntethető legyen. A tápellátás megszüntetéséhez a dugasznak hozzáférhetőnek kell lennie, vagy a bekötési előírásoknak megfelelően kapcsolót kell beiktatni a fix vezetékek közé.

Ha a készülék tápkábele sérült, azt a veszély megelőzése érdekében a gyártóval, a gyártó szervizképviselével vagy hasonlóan képzett személlyel kell kicseréltetni.

Biztonsági előírások

A rögzítést nem szabad ragasztókkal elvégezni, mivel ezek nem tekinthetők megbízható rögzítési módoknak. A készüléket 8 év fölötti gyerekek és korlátozott fizikai, érzékszervi vagy mentális képességekkel rendelkező, illetve a megfelelő tapasztalattal és jártassággal nem rendelkező személyek csak akkor használhatják, ha a biztonságukért felelős személy biztosítja számukra a felügyeletet, vagy elmagyarázza nekik az eszköz biztonságos használatát és a használat lehetséges veszélyeit. Gyermek nem játszhatnak a készülékkel. A készülék tisztítását és karbantartását gyerekek csak felügyelettel végezhetik. A készüléket és annak vezetékeit tartsa távol a 8 évesnél fiatalabb gyermekektől.

Használat során a készülék felforrósodik. Ezért ne érjen a sütő belsejében található fűtőelemekhez.

FIGYELEM: A hozzáférhető alkatrészek a használat során felforrósodhatnak. Ezért kisgyermek nem tartózkodhat a készülék közelében.

Ne használjon durva súrolókat vagy éles fémkaparókat a sütő ajtóüvegének tisztításához, mert ezek megkarcolhatják a felületet, ami az üveg megrepedését eredményezheti.

Ha a készülék rendelkezik tisztítási funkcióval, tisztítás előtt kell távolítani a kifolyt folyadékot, a gőztisztítás, illetve öntisztítás idejére pedig semmilyen eszköz nem maradhat a sütőben. A tisztítási funkció a készülék típusától függ.

Ha a készülék rendelkezik tisztító funkcióval, a tisztítási folyamat során a sütő felülete jobban felmelegedhet, mint általában, ezért a gyerekeket ne engedje a sütő közelébe. Hőbomlásos (pirolitikus) tisztítási eljárást használó készülékek esetében figyelembe kell venni, hogy egyes állatok, különösképpen a madarak érzékenyek lehetnek a hőbomlásos tisztítási eljárás során keletkező gázokra és helyi hőmérséklet-ingadozásokra, így amíg tart az eljárás, tartsa őket egy megfelelően szellőző helyen.

A hőbomlásos tisztítási eljárás során és utána gondoskodjon a helyiség szellőzéséről.

A tisztítási funkció a készülék típusától függ.

Csak az adott sütőhöz ajánlott hőmérsékletpróbát végezze el. (Csak húspróba funkcióval rendelkező típus esetében)

Gőztisztítóval nem tisztítható.

FIGYELEM: Az izzócserét megelőzően- az áramütés elkerülése érdekében- a készüléket ki kell kapcsolni.

A túlmelegedést elkerülendő a készülék nem szerelhető díszajtó mögé.

FIGYELEM: A készülék és annak hozzáférhető részei használat közben felforrósodnak. Ezért ne érjen a fűtőelemekhez. 8 év alatti gyerekek felügyelet nélkül ne tartózkodjanak a sütő közelében.

VIGYÁZAT: A sütési folyamatot felügyelni kell. A rövid ideig tartó sütési folyamatot folyamatosan felügyelje.

Az ajtó vagy a külső felület a berendezés működése közben felforrósodhat.

A hozzáférhető felületek a berendezés működése közben felforrósodhatnak. A felületek hajlamosak felmelegedni a használat során.

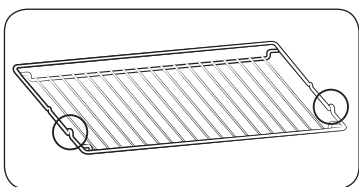

Úgy helyezze be sütőrácsot, hogy a kiálló részek (a két oldalon található ütközők) előre nézzenek, így a sütőrács nagy adagok esetén is megtartja a megfelelő helyzetet.

⚠ VIGYÁZAT!

A szállítás során megsérült sütőt tilos a hálózatra csatlakoztatni.

A készüléket kizárólag megfelelő szakképzettséggel rendelkező villanyszerelő csatlakoztathatja az elektromos hálózatra.

Hibás vagy sérült készüléket ne próbáljon meg használatba venni.

A készülék javítását kizárólag villanyszerelő szakember végezheti. A nem megfelelő javítás jelentős kockázattal jár a készülék használója és mások számára. A sütő javításával kapcsolatban forduljon SAMSUNG szervizközponthoz vagy a készülék forgalmazójához.

Az elektromos vezetékek és kábelek nem érhetnek hozzá a sütőhöz.

A sütőt engedélyezett áramkör-megszakítóval vagy biztosítékkal kell a hálózatra csatlakoztatni. Tilos több csatlakozóadapter vagy hosszabbítókábel használata.

A készülék javításakor vagy tisztításakor meg kell szüntetni a készülék tápellátását.

Körütekintően járjon el, ha elektromos berendezéseket csatlakoztat a sütő közelében levő aljzatokba.

Párolás vagy gőzölés funkcióval rendelkező készülékek esetében ne használja a készüléket, ha a vízcső meghibásodott. (Csak párolás vagy gőzölés funkcióval rendelkező típusok esetében)

Ha a vízcső megrepedt vagy eltört, ne használja a készüléket, és lépjen kapcsolatba a legközelebbi szervizközponttal. (Csak párolás vagy gőzölés funkcióval rendelkező típusok esetében)

A sütőt kizárólag ételek otthoni elkészítéséhez tervezték.

Használat közben a sütő belseje annyira felforrósodik, hogy égési sérülést okozhat. Tilos megérinteni a sütő fűtőelemeit vagy a készülék belsejét, míg azok ki nem hűltek.

A sütőben tilos tűzveszélyes anyagokat tárolni.

A sütő felülete felforrósodik, ha hosszabb ideig magas hőmérsékleten használja.

Sütéskor ügyeljen arra, hogy az ajtó kinyitásakor hirtelen forró levegő és gőz csaphat ki a sütőből.

Alkoholtartalmú ételek készítésekor előfordulhat, hogy az alkohol a magas hőmérséklet következtében elpárolog, a gőz pedig a sütő forró részeivel érintkezve lángra kaphat.

Saját biztonsága érdekében ne használjon nagynyomású vízsugaras tisztítót vagy gőztisztítót.

A gyermekek tartózkodjanak biztonságos távolságban a működő sütőtől.

Mélyhűtött élelmiszereket (pl. pizzát) a sütőrácsra süssön. A sütőtálca a nagy hőmérséklet-különbségek következtében eldeformálódhat.

Tilos vizet önteni a forró sütőbe. Ez a zománcfelület sérülését okozhatja.

Sütés közben a sütő ajtaja legyen zárva.

Ne bélelje ki a sütő alját alufóliával, és ne helyezzen rá sütőtálcát vagy sütőformát. Az alufólia nem engedi át a hőt, ami a zománcfelület károsodását és nem megfelelő sütést eredményezhet.

A gyümölcslevek eltávolíthatatlan foltot hagynak a sütő felületén.

Nagy nedvességtartalmú sütemények készítéséhez használjon mély tepsi.

Ne hagyja az elkészült ételt a nyitott sütőajtón.

Az ajtó kinyitása vagy becsukása közben ne tartózkodjanak gyerekek a közelben, mert az ajtó megütheti őket vagy becsípheti az ujjukat.

Az ajtóra nem szabad rálépni, ráülni vagy nehéz tárgyakat helyezni.

Az ajtó kinyitásakor ne fejtse ki a szükségesnél nagyobb erőt.

FIGYELEM: A sütés befejezését követően se áramtalanítsa a készüléket.

FIGYELEM: Sütés közben ne hagyja nyitva a sütő ajtaját.

Biztonsági előírások

A termék hulladékba helyezésének módszere (WEEE - Elektromos és elektronikus berendezések hulladékai)



(A szelektív gyűjtő rendszerekkel rendelkező országokban használható)

Ez a jelzés a terméken, tartozékain vagy dokumentációján arra utal, hogy hasznos élettartama végén a terméket és elektronikus tartozékait (pl. töltőegység, fejhallgató, USB kábel) nem szabad a háztartási hulladékkal együtt kidobni. A szabálytalan hulladékba helyezés által okozott környezet- és egészségkárosodás megelőzése érdekében ezeket a tárgyakat különítse el a többi hulladéktól, és felelősségteljesen gondoskodjon az újrahasznosításukról az anyagi erőforrások fenntartható újrafelhasználásának elősegítése érdekében.

A háztartási felhasználók a termék forgalmazójától vagy a helyi önkormányzati szervektől kérjenek tanácsot arra vonatkozóan, hová és hogyan vihetik el az elhasznált termékeket a környezetvédelmi szempontból biztonságos újrahasznosítás céljából.

Az üzleti felhasználók lépjenek kapcsolatba szállítójukkal, és vizsgálják meg az adásvételi szerződés feltételeit. Ezt a terméket és tartozékait nem szabad az egyéb közületi hulladékkal együtt kezelni.

A Samsung környezetvédelmi elkötelezettségével és az egyes termékekre vonatkozó előírásokból fakadó kötelezettségeivel (pl. REACH, WEEE, elemek/akkumulátorok stb.) kapcsolatos bővebb tudnivalóért keresse fel a következő weblapot:
www.samsung.com/uk/aboutsamsung/sustainability/environment/our-commitment/data/

Automatikus energiatakarékos funkció

- Ha a készülék működése közben a felhasználó egy adott ideig semmilyen műveletet nem végez, a készülék leáll és készenléti állapotba kapcsol.
- Világítás: Sütés közben a „sütővilágítás” gomb megnyomásával kikapcsolhatja a sütő világítását. Energiatakarékos okokból a sütő világítása a program elindítása után néhány perccel kikapcsol.

Üzembe helyezés

▲ FIGYELEM!

A sütőt csak képzett szakember szerelheti be. A sütő beszerelését végző személy feladata a sütő elektromos hálózatra csatlakoztatása az adott területre vonatkozó biztonsági előírások figyelembevételével.

A csomag tartalma

Ellenőrizze, hogy a termék csomagolása az összes alkatrészt és tartozékot tartalmazza-e. Ha gondja akad a sütővel vagy annak tartozékaival, forduljon a Samsung helyi vevőszolgálatához vagy kereskedőjéhez.

A sütő áttekintése

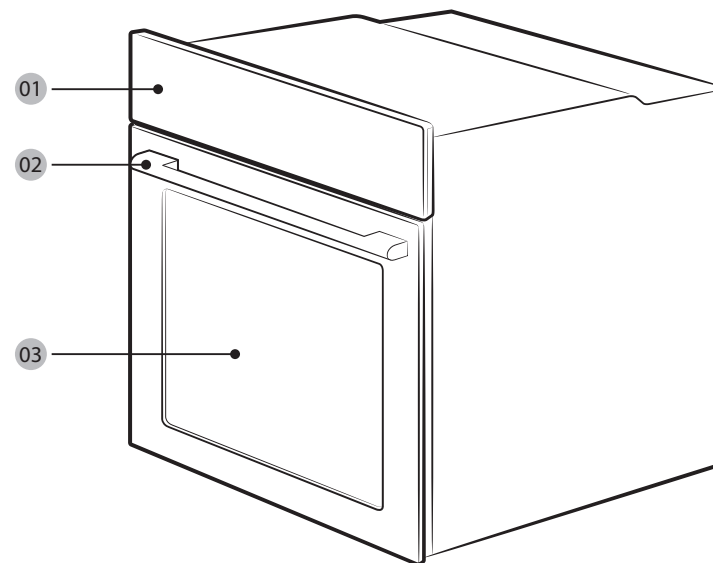

01 Kezelőpanel

02 Ajtófogantyú

03 Ajtó

Tartozékok

A sütő különböző tartozékai segítséget jelentenek a különböző ételek elkészítésében.



Sütőrács



Sütőrácsbetét *

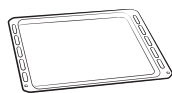

Tepsi *



Univerzális tepsi *

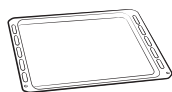

Extra mély tepsi *

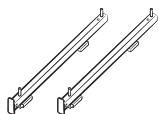

Kihúzható vezetősín *

MEGJEGYZÉS

A csillaggal (*) jelölt tartozékok elérhetősége a sütő típusától függ.

Hálózati csatlakozás

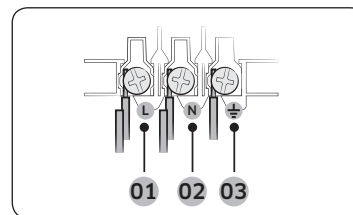

- 01 BARNA vagy FEKETE
- 02 KÉK vagy FEHÉR
- 03 SÁRGA és ZÖLD

Csatlakoztassa a sütőt egy elektromos aljzathoz. Amennyiben a megengedhető áramerősség-korlátozások miatt nem elérhető a dugós aljzat, többpólusú szakaszolókapcsolót (legalább 3 mm-es raszterávolsággal) kell alkalmazni a biztonsági előírásoknak való megfelelés érdekében. Megfelelő hosszúságú, a H05 RR-F vagy H05 VV-F előírásnak megfelelő, legalább 1,5-2,5 mm² keresztmetszetű tápkábelt használjon.

Névleges áramerősség (A)	Minimális keresztmetszeti terület
$10 < A \leq 16$	1,5 mm ²
$16 < A \leq 25$	2,5 mm ²

Ellenőrizze a teljesítményre vonatkozó műszaki adatokat a sütőre ragasztott címkén. Egy csavarhúzó segítségével nyissa ki a sütő hátsó burkolatát, és távolítsa el a kábelbilinc csavarjait. Csatlakoztassa a tápvezetéseket a csatlakozó megfelelő érintkezőihez. A (PE) kapocspontra földelésre szolgál. Először a sárga és zöld vezetéseket (földelés) csatlakoztassa, ezek a többi vezetéknél hosszabbak. Ha dugós aljzatot használ, a dugónak a sütő beszerelését követően is hozzáférhetőnek kell lennie. A Samsung nem vállal felelősséget a hiányzó vagy hibás földelés miatt bekövetkező balesetekért.

FIGYELEM!

Ne lépjen rá és ne csavarja meg a vezetéseket beszerelés közben, és tartsa őket távol a sütő hőt kibocsátó részeitől.

Üzembe helyezés

Szekrénybe való beszerelés

A sütő csak akkor építhető be beépített szekrénybe, ha a szekrény műanyag felületei és ragasztóanyagai 90 °C-ig hőállóak. A Samsung nem vállal felelősséget a sütő hőkibocsátása által a konyhaszekrényben okozott károkért.

Gondoskodjon a sütő megfelelő szellőzéséről. A szellőzéshez hagyjon egy kb. 50 mm-es hézagot a szekrény alsó polca és a tartófal között. Ha a sütőt főzőlap alá szereli be, kövesse a főzőlap beszerelési utasításait.

A beépítéshez szükséges méretek

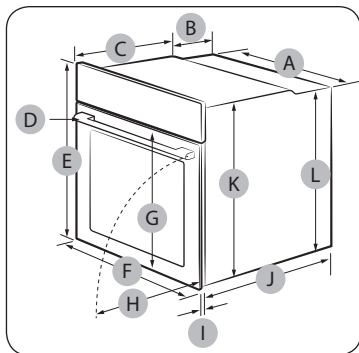

Sütő (mm)

A	560	G	Max. 506
B	177	H	Max. 494
C	372	I	21
D	Max. 50	J	549
E	595	K	578
F	595	L	558

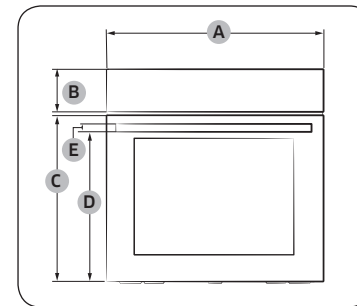

Sütő (mm)

A	595	D	458,5
B	115	E	25
C	461,4		

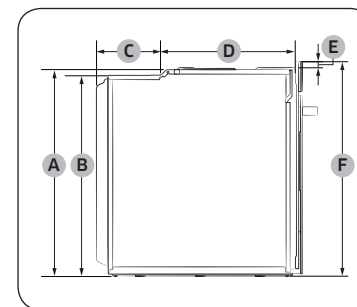

Sütő (mm)

A	578	D	372
B	558	E	17
C	177	F	595

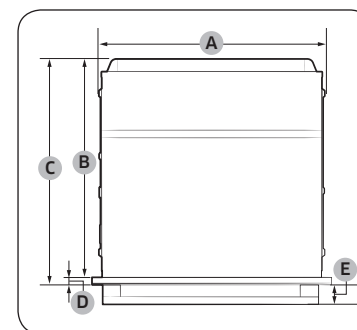

Sütő (mm)

A	560	D	21
B	549	E	Max. 50
C	570		

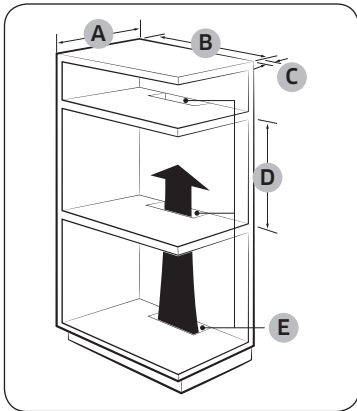

Beépített szekrény (mm)

A	Min. 550
B	Min. 560
C	Min. 50
D	Min. 590 - Max. 600
E	Min. 460 × Min. 50

MEGJEGYZÉS

A beépített szekrényt a hő kivezetése és a levegő keringetése érdekében szellőzőnyílásokkal **(E)** kell ellátni.

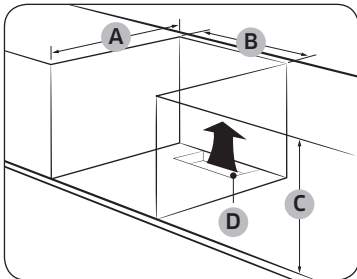

Mosogató alatti szekrény (mm)

A	Min. 550
B	Min. 560
C	Min. 600
D	Min. 460 × Min. 50

MEGJEGYZÉS

- A beépített szekrényt a hő kivezetése és a levegő keringetése érdekében szellőzőnyílásokkal **(D)** kell ellátni.
- A legkisebb szükséges magasság **(C)** a sütő különálló beépítéséhez szükséges.

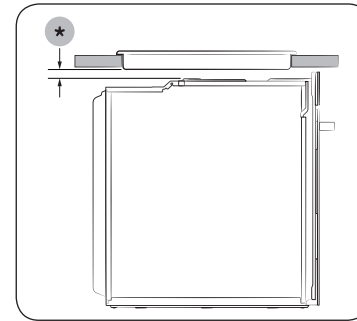

Beépítés főzőlappal együtt

Ha a sütő fölé főzőlap kerül, a beépítési helyigényt illetően olvassa el a főzőlap beszerelési utasítását **(*)**.

A sütő beszerelése

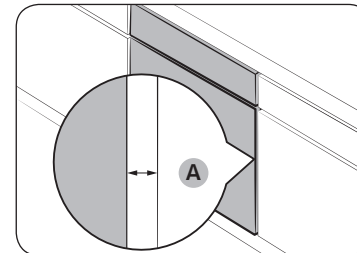

Gondoskodjon arról, hogy a sütő és a szekrény minden oldala között legalább 5 mm-es rés **(A)** maradjon.

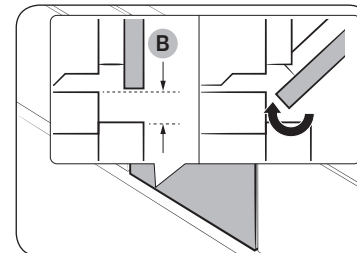

Az ajtó zavartalan nyitása és becsukása érdekében hagyjon legalább 3 mm-es rést **(B)**.

Üzembe helyezés

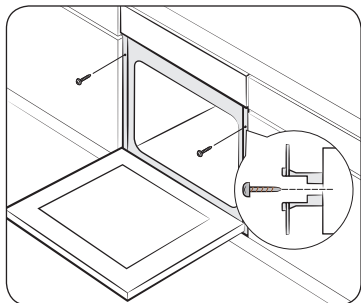

Helyezze be a sütőt a szekrénybe, és 2 csavar segítségével szilárdan rögzítse a sütőt mindkét oldalán.

A beszerelés befejezését követően távolítsa el a védőfóliát, szalagokat és egyéb csomagolóanyagokat, majd vegye ki a mellékelt tartozékokat a sütő belsejéből. A sütő szekrényből való kiszerezéséhez először válassza le a sütő áramellátását, majd távolítsa el a 2 csavart a sütő mindkét oldalán.

⚠ FIGYELEM!

A sütő normál működéséhez megfelelő szellőzésre van szükség. Semmilyen körülmények között ne akadályozza a szellőzőnyílásokat.

📖 MEGJEGYZÉS

A sütő tényleges megjelenése típusonként eltérő lehet.

Kezdés előtt

Kezdeti beállítások

A sütő első alkalommal történő áram alá helyezésekor az alapértelmezett idő („12:00”) jelenik meg a kijelzőn, és az óra számjegyei („12”) villognak. Kövesse az alábbi lépéseket a pontos idő beállításához.

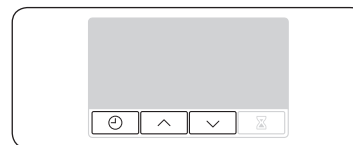

1. Állítsa be az órát a / gombokkal, majd nyomja meg a gombot. Ekkor villogni kezd a perces jelző szám.



2. Állítsa be a percet a / gombbal, majd nyomja meg a gombot.



A pontos idő első beállítás utáni módosításához nyomja le a gombot 3 másodpercig, majd kövesse a fenti lépéseket.

Az új sütő illata

A sütő első használata előtt tisztítsa meg a sütő belsejét a sütő új illatának eltávolításához.

1. Vegye ki a tartozékokat a sütőből.
2. Járassa a sütőt légkeveréses üzemmódban 200 °C-on vagy hagyományos üzemmódban 200 °C-on egy órán át. Ez a művelet elégeti a sütőben a gyártásból visszamaradt anyagokat.
3. Amikor elkészült, kapcsolja ki a sütőt.

Tartozékok

A tartozékok első használatakor alaposan tisztítsa meg azokat mosogatószeres meleg víz és egy puha, tiszta törülőkendő segítségével.

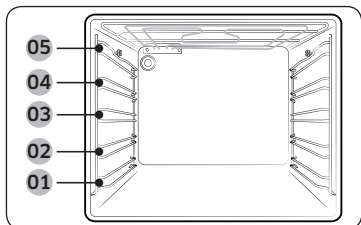

- 01** 1. szint **02** 2. szint
03 3. szint **04** 4. szint
05 5. szint

- A tartozékokat a megfelelő helyzetbe helyezze be a sütő belsejében.
- Hagyjon legalább 1 cm távolságot a tartozék és a sütő alja, valamint bármely más tartozék között.
- Óvatosan vegye ki az edényeket, illetve a tartozékokat a sütőből. A forró ételek vagy tartozékok égési sérülést okozhatnak.
- A tartozékok hő hatására eldeformálódhatnak. Lehűlésük után visszanyerik eredeti formájukat és teljesítményüket.

Alapszintű használat

A jobb sütési élményért ismerje meg az egyes kiegészítők használatát.

Sütőrács	A sütőrácsot grillezésre és sütésre tervezték. A sütőrácsot úgy helyezze be, hogy a kiálló részek (a két oldalon található ütközők) előre nézzenek.
Sütőrácsbetét *	A sütőrácsbetét a tepsivel együtt használva megakadályozza, hogy a folyadékok a sütő aljára csepegjenek.
Tepsi *	A tepsit (mélysége 20 mm) sütemények, kekszek és egyéb tészták elkészítéséhez használhatja. A döntött részt helyezze előre.
Univerzális tepsit *	Az univerzális tepsit (mélysége 30 mm) sütéshez és roston sütéshez használhatja. A tepsibetét használatával megakadályozhatja, hogy a folyadékok a sütő aljára csepegjenek. A döntött részt helyezze előre.

Extra mély tepsit *	Az extra mély tepsit (mélysége 50 mm) sütéshez használhatja a tepsibetéttel vagy anélkül. A döntött részt helyezze előre.
Kihúzható vezetősínek *	A tepsit az alábbiak szerint helyezheti be a kihúzható vezetősínt használva: 1. Húzza ki a vezetősín lemezét a sütőből. 2. Helyezze a tepsit a vezetősín lemezére, majd csúsztassa be a vezetősín lemezét a sütőbe. 3. Csukja be a sütő ajtaját.

MEGJEGYZÉS

A csillaggal (*) jelölt tartozékok elérhetősége a sütő típusától függ.

Kezdés előtt

Mechanikus zár (csak egyes típusok esetén)

Üzembe helyezés

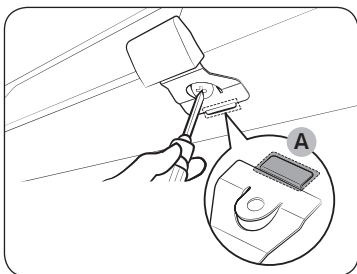

1. Az ábra szerint helyezze a mechanikus zár vékony részét **(A)** a zárfogantyú megfelelő nyílásába.
2. Húzza meg a zárfogantyún lévő csavart.

Leszerelés

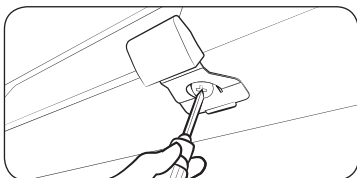

- Lazítsa meg és szerelje ki a csavart a zárfogantyúból.

Bezárás/kinyitás

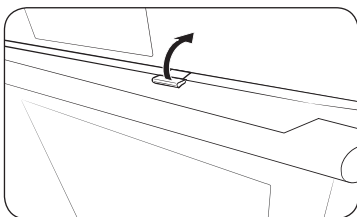

- Ha ki akarja nyitni az ajtót, a zár kinyitásához emelje fel kissé a zárfogantyút. Ezután nyissa ki az ajtót.
- Az ajtó bezárásához egyszerűen csukja be az ajtót. A mechanikus zár automatikusan bezárja az ajtót.

Műveletek

Kezelőpanel

Az előlő panel számos anyagból és színben készülhet. A minőség javítása érdekében a sütő tényleges megjelenése előzetes értesítés nélkül változhat.

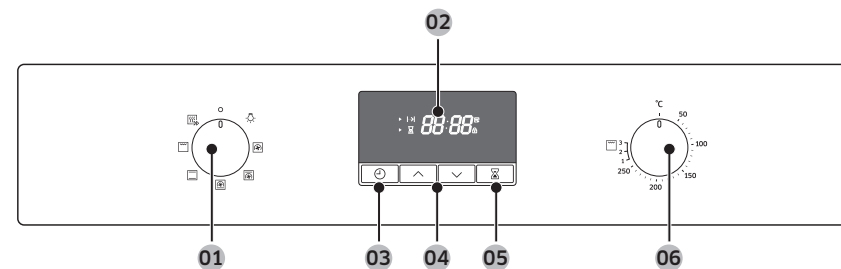

01 Üzem módváltó	Forgassa el egy sütési mód vagy funkció kiválasztásához.
02 Kijelző	Az időadatokat vagy a kiválasztott üzemmód rövid leírását jeleníti meg.
03 Sütési idő/óra	Nyomja meg a sütési idő beállításához. A pontos idő beállításához tartsa lenyomva 3 másodpercig.
04 Fel/le	Az óra és az időzítő beállítási értékeinek módosítására használható.
05 Időzítő	Az időzítőn ellenőrizheti az időt és a működés időtartamát sütés közben.
06 Forgatógomb	A forgatógombbal a grillezéshez szükséges hőmérsékletet vagy teljesítményszintet állíthatja be.

MEGJEGYZÉS

Előfordulhat, hogy a kijelző nem működik megfelelően, ha műanyag vagy edényfogó kesztyűben érinti meg.

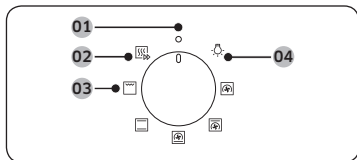

Üzemódválasztó

- 01 Ki
- 02 Gyors előmelegítés
- 03 Sütési módok
- 04 Sütővilágítás

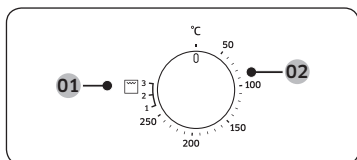

Forgatógomb

- 01 A grillezéshez szükséges teljesítményszint
- 02 Hőmérséklet-tartomány

Gyors előmelegítés

Alternatív megoldásként akár gyorsan is előmelegítheti a sütőt. Ez jelentősen lecsökkenti az előmelegítés időtartamát. Ehhez hajtsa végre az alábbi lépéseket.

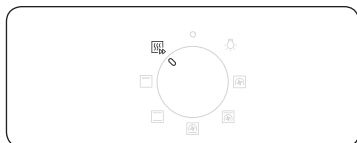

1. Az üzemódválasztóval válassza ki a [OFF] üzemmódot.

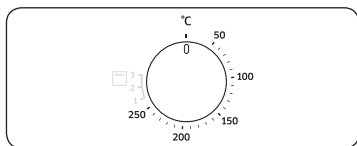

2. A forgatógomb elforgatásával állítsa be a hőmérséklet-tartományon belül a kívánt hőmérsékletet.



A sütő addig folytatja az előmelegítést, amíg a belső hőmérséklete el nem éri a beállított hőmérsékletet.
A befejezést követően ne felejtse visszaváltani a kiválasztott üzemmódra.

MEGJEGYZÉS

Grill üzemmódban nincs szükség előmelegítésre.

Sütési idő



1. Nyomja meg a [0] gombot.
2. Állítsa be a sütési időt a [^] / [v] gombokkal, majd nyomja meg a [0] gombot. A beállítható legnagyobb időtartam 23 óra 59 perc.

MEGJEGYZÉS

A sütési idő törléséhez nyomja meg a [0] gombot, és állítsa az időt 0:00 értékre.

Műveletek

Sütési módok



Az ételt az előmelegítés befejeztét követően javasolt a sütőbe helyezni. Így érhető el ugyanis a lehető legjobb eredmény.

1. Forgassa el az üzemmódválasztót a kívánt sütési mód kiválasztásához.

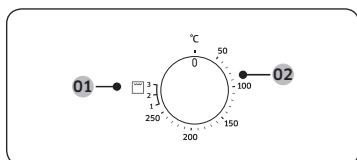

2. A forgatógomb elforgatásával állítsa be a hőmérséklet-tartományon belül a kívánt hőmérsékletet. Grill üzemmód esetén inkább a teljesítményszintet adja meg.

01 Grill üzemmód

02 Sütési üzemmódok a Grill üzemmód kivételével

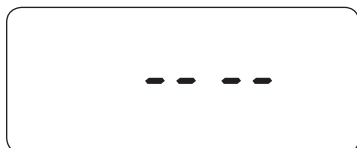

MEGJEGYZÉS

Ha a Grill funkciót kiválasztva 50–250 °C közötti hőmérsékletet állít be, illetve a Normál sütési módot választja, és a hőmérsékletet a Grill 1–3 fokozat valamelyikére állítja, a bal oldalon látható hibaüzenet és hangjelzés kéri a beállítás nullázását.

A sütőben lévő pontos hőmérséklet jóváhagyott hőmérővel, illetve jóváhagyott szervezet által elismert módszerekkel mérhető. Más hőmérők használata mérési hibát okozhat.

Üzemmód		Ajánlott hőmérséklet (°C)	Utasítások
	Légkeverés	170	A hátsó fűtőelem termeli a hőt, amelyet a légkeverő ventilátor egyenletesen oszlat el. Használja ezt a sütési módot az azonos időben, de különböző szinten történő sütéshez és ropogósra sütéshez.
	Hagyományos	200	A felső és az alsó fűtőelem termeli a hőt. Ez a funkció a legtöbb étel normál (ropogósra) sütéséhez használható.
	Felső sütés + légkeverés	190	A felső fűtőelem termeli a hőt, amelyet a légkeverő ventilátor egyenletesen oszlat el. Akkor használja ezt az üzemmódot, ha ropogósra szeretné pirítani az étel tetejét (pl. hús vagy lasagne).
	Alsó sütés + légkeverés	190	Az alsó fűtőelem termeli a hőt, amelyet a légkeverő ventilátor egyenletesen oszlat el. Használja ezt az üzemmódot pizza, kenyér vagy sütemények készítéséhez.
	Nagyméretű grill	2. szint	A nagyméretű grill hőt bocsát ki. Ezt az üzemmódot az étel (pl. hús, lasagne vagy rakott burgonya) tetejének pirításához használhatja.

A sütés leállítása

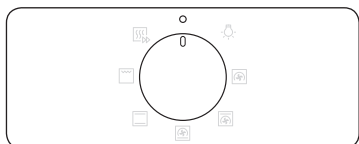

Sütés közben válassza ki az üzemmódválasztóval a  lehetőséget.

MEGJEGYZÉS

Ha a sütő belseje meleg:
A hűtőventilátor a sütő kikapcsolását követően is automatikusan működik, valamint a sütő világítása is bekapcsolva marad, amíg a sütő le nem hűl.

Kényelmi funkciók

Sütővilágítás

A sütő működésbe lépését követően a sütő világítása automatikusan bekapcsol.



Amikor a sütő nem működik, a sütő világítását az üzemmódválasztót  állásba forgatva kapcsolhatja be.



MEGJEGYZÉS

A hűtőventilátor a sütő világítását bekapcsolva automatikusan elindul.

Gyermekzár

A balesetek megelőzése érdekében a gyermekzár funkció minden kezelőszervet letilt. A gyermekzár csak kikapcsolt állapotban, illetve Sütővilágítás üzemmódban érhető el.



A kezelőpanel lezárásához nyomja le egyszerre 3 másodpercig a  és a  gombot. A lezárás feloldásához nyomja le őket ismét 3 másodpercig.





MEGJEGYZÉS

Ha a gyermekzár be van kapcsolva, a kijelzőn egy lakat  ikon jelenik meg.

Időzítő

Az időzítőn ellenőrizheti az időt és a működés időtartamát sütés közben.



1. Nyomja meg a  gombot.
2. Állítsa be az időt a  /  gombokkal, majd nyomja meg a  gombot.
A beállítható legnagyobb időtartam 23 óra 59 perc.

MEGJEGYZÉS

Az időzítő leállításához nyomja meg a  gombot, és állítsa az időt 0:00 értékre.

Sütés okosan

Manuális sütés

▲ Akrilamidra vonatkozó FIGYELMEZTETÉS

A keményítőtartalmú ételek (pl. burgonyaszírom, sült krumpli és kenyér) sütésekor keletkező akrilamid egészségügyi problémákat okozhat. Ezeket az ételeket ajánlott alacsonyabb hőmérsékleten sütni, és elkerülni a túlsütést, az égést, illetve azt, hogy az ételek felülete nagyon ropogós legyen.

📖 MEGJEGYZÉS

- Az előmelegítés minden sütési módban ajánlott, hacsak a sütési útmutató máshogy nem írja elő.
- Az Energiatakarékos grill funkció használata esetén helyezze az ételt a tartozéktepsi közepére.

Tartozékokra vonatkozó tanácsok



Sütőjéhez számos tartozékot mellékelünk. Előfordulhat, hogy néhány tartozék hiányzik az alábbi táblázatból. Ha azonban nem rendelkezik pontosan ugyanazokkal a tartozékokkal, amelyeket a jelen sütési útmutatóban bemutatunk, a már meglévő tartozékaival is elérheti ugyanazokat az eredményeket.

- A tepsi és az univerzális tepsi felcserélhető.
- Olajos ételek sütésekor javasolt tepsit tenni a sütőrács alá az ételekből kiszülő olaj felfogására. Amennyiben rendelkezik sütőrácsbetéttel, a tepsivel együtt is használhatja.
- Ha csak univerzális tepsivel vagy csak extra mély tepsivel vagy esetleg mindkettővel rendelkezik, az olajos ételek sütéséhez ajánlott a mélyebb tepsit használni.









Sütés





A legjobb eredmény elérése érdekében ajánlott előmelegíteni a sütőt.

Étel	Tartozékok	Szint	Melegítési típus	Hőm. (°C)	Idő (perc)
Piskótatészta	Sütőrács, 25-26 cm átmérőjű forma	2		160-170	35-40
Márványkuglóf	Sütőrács, kuglófforma	3		175-185	50-60
Gyümölcslepény	Sütőrács, 20 cm átmérőjű gyümölcslepényforma	3		190-200	50-60
Kelt tésztából készült gyümölcsös, morzsás sütemény	Univerzális tepsi	2		160-180	40-50
Gyümölcsös morzsás sütemény	Sütőrács, 22-24 cm-es sütőtál	3		170-180	25-30
Pogácsa	Univerzális tepsi	3		180-190	30-35
Lasagne	Sütőrács, 22-24 cm-es sütőtál	3		190-200	25-30
Habcsók	Univerzális tepsi	3		80-100	100-150
Felfűjt	Sütőrács, csészék felfűjtakhoz	3		170-180	20-25
Almás kelt sütemény	Univerzális tepsi	3		150-170	60-70
Házi készítésű pizza, 1-1,2 kg	Univerzális tepsi	2		190-210	10-15
Fagyasztott leveles tészta, töltött	Univerzális tepsi	2		180-200	20-25

Étel	Tartozékok	Szint	Melegítési típus	Hőm. (°C)	Idő (perc)
Lepény	Sütőrács, 22-24 cm-es sütőtál	2		180-190	25-35
Almás pite	Sütőrács, 20 cm átmérőjű forma	2		160-170	65-75
Mélyhűtött pizza	Univerzális tepszi	3		180-200	5-10

Sütés (roston)





Étel	Tartozékok	Szint	Melegítési típus	Hőm. (°C)	Idő (perc)
Hús (marha/sertés/bárány)					
Marhahátszín, 1 kg	Sütőrács + Univerzális tepszi	3 1		160-180	50-70
Csontozott borjúhús, 1,5 kg	Sütőrács + Univerzális tepszi	3 1		160-180	90-120
Sertéssült, 1 kg	Sütőrács + Univerzális tepszi	3 1		200-210	50-60
Sertéscsülök, 1 kg	Sütőrács + Univerzális tepszi	3 1		160-180	100-120
Csontos báránycomb, 1 kg	Sütőrács + Univerzális tepszi	3 1		170-180	100-120
Szárnyas (csirke/kacsa/pulyka)					
Csirke, egész, 1,2 kg *	Sütőrács + Univerzális tepszi	3 1		205	80-100
Csirkedarabok	Sütőrács + Univerzális tepszi	3 1		200-220	25-35
Kacsamell	Sütőrács + Univerzális tepszi	3 1		180-200	20-30

Étel	Tartozékok	Szint	Melegítési típus	Hőm. (°C)	Idő (perc)
Kisebb pulyka, egész, 5 kg	Sütőrács + Univerzális tepszi	3 1		180-200	120-150
Zöldségek					
Zöldségek, 0,5 kg	Sütőrács + Univerzális tepszi	3 1		220-230	15-20
Sült burgonya, félbe vágva, 0,5 kg	Sütőrács + Univerzális tepszi	3 1		200	45-50
Hal					
Halfilé, sült	Sütőrács + Univerzális tepszi	3 1		200-230	10-15
Sült hal	Sütőrács + Univerzális tepszi	3 1		180-200	30-40





* Féldőnél fordítsa meg.

Grillezés

Melegítse elő az üres sütőt 5 percig a nagyméretű grill funkció segítségével.



Étel	Tartozékok	Szint	Melegítési típus	Hőm.	Idő (perc)
Kenyér					
Pirítós	Sütőrács	5		3	2-4
Sajtos melegszendvics	Univerzális tepszi	4		1	4-8
Marhahús					
Marhasült *	Sütőrács + Univerzális tepszi	4 1		3	15-20
Hamburgerpogácsa *	Sütőrács + Univerzális tepszi	4 1		3	15-20

Sütés okosan

Étel	Tartozékok	Szint	Melegítési típus	Hőm.	Idő (perc)
Sertéshús					
Sertésborda	Sütőrács + Univerzális tepsi	4 1		3	20-25
Kolbászfélék	Sütőrács + Univerzális tepsi	4 1		3	10-15
Baromfi					
Csirke, mell	Sütőrács + Univerzális tepsi	4 1		3	30-35
Csirke, comb	Sütőrács + Univerzális tepsi	4 1		3	25-30

* A sütési idő $\frac{2}{3}$ -ánál fordítsa meg.

Fagyasztott készételek









Étel	Tartozékok	Szint	Melegítési típus	Hőm. (°C)	Idő (perc)
Fagyasztott pizza	Sütőrács	3		200-220	15-25
Fagyasztott hasábburgonya	Univerzális tepsi	3		220-225	20-25
Fagyasztott krokettek	Univerzális tepsi	3		220-230	25-30

Próbaételek

Az EN60350-1 szabvány szerint.

1. Sütés

A sütésre vonatkozó ajánlások előmelegített sütőre vonatkoznak. Ne használja a gyors előmelegítés funkciót. A döntött részt helyezze előre, az ajtó felé.

Étel típusa	Tartozékok	Szint	Melegítési típus	Hőm. (°C)	Idő (perc)
Aprósütemény	Univerzális tepsi	3		165	25-30
		3		165	25-30
		1+3		155	35-40
Vajas tészta	Univerzális tepsi	1+3		140	28-33
Zsradék nélküli piskótatészta	Sütőrács + széthyitható tortaforma (sötét bevonatú, 26 cm átmérőjű)	2		165	30-35 *
		2		160	30-35
		1+4		155	35-40
Almás pite	Sütőrács + 2 széthyitható tortaforma ** (sötét bevonatú, 20 cm átmérőjű)	2, átlósan elhelyezve		160	70-80
	Univerzális tepsi + sütőrács + 2 széthyitható tortaforma *** (sötét bevonatú, 20 cm átmérőjű)	1+3		160	80-90



* Ha hagyományos üzemmódban süt hóálló (26 cm átmérőjű) üvegtálban, növelje meg a sütési időt 5 perccel.

** A két tortaformát úgy helyezze el a rácson, hogy az egyik hátul, bal oldalon, a másik pedig elől, jobb oldalon legyen.

*** A két tortaformát középen, egymás fölött helyezze el.

2. Grillezés

Melegítse elő az üres sütőt 5 percig a Nagyméretű grill funkció segítségével.

Étel típusa	Tartozékok	Szint	Melegítési típus	Grillezési teljesítményszint	Idő (perc)
Piritós fehérkenyérből	Sütőrács	5		3 (magas)	1-2
Marhahúspogácsák * 12 db	Sütőrács + Univerzális tepsi (a lecsöpögő zsiradék felfogásához)	4 1		3 (magas)	1. 15-18 2. 5-8

* A sütési idő $\frac{2}{3}$ -ánál fordítsa meg.

3. Sütés (roston)

Étel típusa	Tartozékok	Szint	Melegítési típus	Hőm. (°C)	Idő (perc)
Egész csirke * 1,3-1,5 kg	Sütőrács + Univerzális tepsi (a lecsöpögő zsiradék felfogásához)	3 1		200	65-75
Egész csirke * 1,5-1,7 kg	Sütőrács + Univerzális tepsi (a lecsöpögő zsiradék felfogásához)	3 1		200	70-85

* A sütési idő felénél fordítsa meg.

Karbantartás

Tisztítás

▲ FIGYELEM!

- Várja meg, míg a sütő és tartozékai kihűlnek, és csak azt követően lágson hozzá a tisztításhoz.
- Ne használjon agresszív tisztítószeret, kemény kefét, (fém) súrolópárnát, kést vagy más maró hatású anyagokat.

A sütő belseje

- A sütő belsejének megtisztításához használjon tiszta kendőt, enyhe tisztítószerrel vagy meleg, szappanos vizet.
- Az ajtó tömítését ne tisztítsa meg kézzel.
- A zománcfelület sérülésének elkerülése érdekében csak normál sütőtisztítókat használjon.
- Makacs foltok eltávolításához használjon speciális sütőtisztítót.

A sütő külseje

A sütő külsejének, így ajtajának, fogantyújának és kijelzőjének tisztításához használjon tiszta kendőt, enyhe mosogatószeres vagy szappanos meleg vizet, szárításához pedig konyhai törölkendőt vagy száraz ruhát.

A sütőből kiáramló forró levegő következtében a zsír és a piszok könnyen lerakódhat a fogantyúk és gombok környékén, ezért azt javasoljuk, hogy minden használat után tisztítsa meg azokat.

Tartozékok

A tartozékokat minden használat után mossa le, és törölje szárazra konyharuhával. A makacs szennyeződések eltávolításához a használt tartozékokat a mosás előtt áztassa 30 percig meleg, szappanos vízben.

Katalitikus zománcfelület (csak a vonatkozó típusok)

Az eltávolítható alkatrészeket sötétszürke katalitikus zománcbevonattal látták el. Felületükre a légkeverés során keringő levegő által szállított olaj és zsiradék rakódhat le. Azonban ezek a szennyeződések a sütő 200 °C-os vagy annál magasabb hőmérsékletén elégnek.

1. Vegye ki a tartozékokat a sütőből.
2. Tisztítsa meg a sütő belsejét.
3. Válassza ki a légkeveréses módot maximális hőmérséklettel, és járassa a sütőt egy órán át.

Karbantartás

Az ajtó levétele

A sütő normál használata során tilos levenni az ajtót. Ha például tisztítási célokból mégis le kell venni, kövesse az alábbi utasításokat.

⚠ VIGYÁZAT!

A sütő ajtaja nehéz.

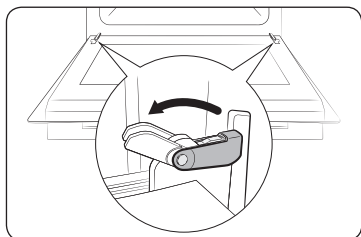

1. Nyissa ki az ajtót, és pattintsa ki teljesen mindkét ajtóbeakasztót.

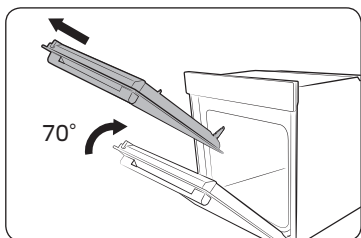

2. Csukja be az ajtót kb. 70°-ra. Fogja meg középen mindkét kezével a sütőajtó oldalait, és húzza/emelje meg, míg a zsanérok kipattannak a helyükről.

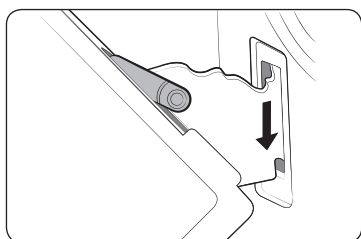

3. A tisztítást követően fordított sorrendben hajtsa végre az 1. és 2. lépést, és illessze a helyére a sütőajtót. A zsanérokat mindkét oldalon pattintsa a helyükre.

Az ajtóüveg eltávolítása

A sütőajtón három réteg üveglap található. A lapok kivehetők és megtisztíthatók.

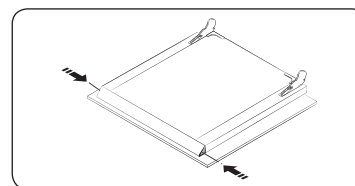

1. Nyomja meg az ajtó bal és jobb oldalán található mindkét gombot.

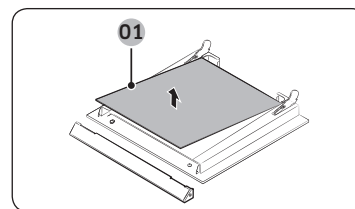

2. Vegye le a fedelet, és emelje le az 1. és 2. üveglapot az ajtóról.

01 1. üveg

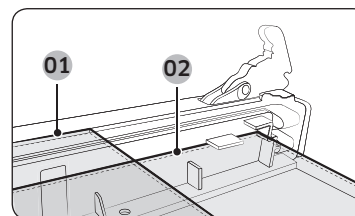

3. Az ajtóüvegek megtisztítása után hajtsa végre fordított sorrendben az 1. és 2. lépést. Az ábra alapján ellenőrizze, hogy megfelelően helyezkedik-e el az 1. és 2. üveglap.

01 1. üveg
02 2. üveg

📖 MEGJEGYZÉS

Az 1. belső üveg behelyezéskor a nyomtatás lefelé mutasson.

Vízgyűjtő

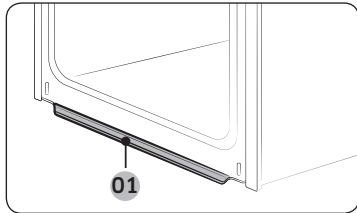

01 Vízugyűjtő

A vízgyűjtő nem csak a sütéskor keletkező felesleges nedvességet gyűjti, hanem az ételmaradványokat is. A vízgyűjtő nem vehető ki. Sütés után, ha a sütő már kihűlt, törölje ki a vizet a vízgyűjtőből.

▲ FIGYELEM!

Ha a vízgyűjtőből víz szivárog, forduljon a Samsung helyi szervizközpontjához.

Az oldalsó vezetősínek levétele (típustól függően)

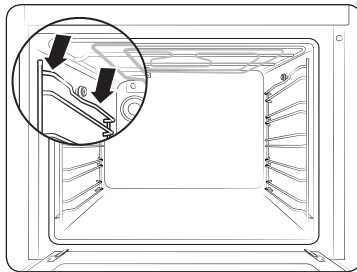

1. Nyomja meg a vezetősín tetejének középső részét.

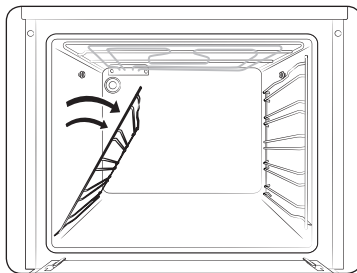

2. Fordítsa el a vezetősínt körülbelül 45°-kal.

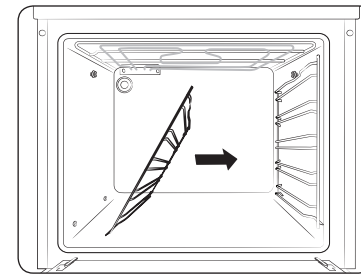

3. Húzza ki és távolítsa el a vezetősínt a két alsó nyílásból.

📖 MEGJEGYZÉS

A sütő akkor is használható, ha az oldalsó sínek és a rácsok nincsenek a helyükön.

Csere

Izzók

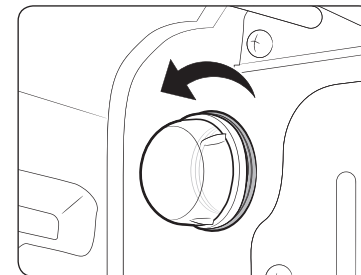

1. Az óramutató járásával ellentétes irányba forgatva szerelje le az üvegbúrát.
2. Cserélje ki az izzót.
3. Tisztítsa meg az üvegbúrát.
4. Ha elkészült, az üvegbúra visszaszereléséhez kövesse a fenti 1. lépést fordított sorrendben.

▲ FIGYELEM!

- Az izzó cseréje előtt kapcsolja ki a sütőt, és húzza ki a tápkábelt.
- Csak 25-40 W / 220-240 V-os, 300 °C-ig hőálló izzót használjon. Jóváhagyott izzókat a Samsung helyi szervizközpontjában szerezhet be.
- A halogénizzókat mindig száraz ruhával fogja meg. Ez megakadályozza, hogy ujjlenyomat vagy verejték kerüljön az izzóra, ami megrövidítené annak élettartamát.

Hibaelhárítás

Ellenőrzési pontok

Amennyiben probléma merül fel a sütővel kapcsolatban, először tekintse át az alábbi táblázatot, és próbálja ki a benne található javaslatokat. Ha egy probléma továbbra is fennáll, lépjen kapcsolatba a helyi Samsung szervizközponttal.

Probléma	Ok	Teendő
A gombok nem nyomhatók le teljesen.	• Idegen anyag került a gombok közé.	• Távolítsa el az idegen anyagot, majd próbálja meg újra.
	• Érintőgombos típusok esetén: nedvesség került a külső részre.	• Távolítsa el a nedvességet, majd próbálja meg újra.
	• Le van zárva a kezelőpanel.	• Ellenőrizze, hogy le van-e zárva a kezelőpanel.
Nem látható az idő.	• Nincs áramellátás.	• Ellenőrizze, hogy van-e áramellátás.
A sütő nem működik.	• Nincs áramellátás.	• Ellenőrizze, hogy van-e áramellátás.
A sütő működés közben leáll.	• A sütő nem csatlakozik a fali aljzatba.	• Csatlakoztassa vissza az áramellátást.
Az áramellátás lekapcsol a működés során.	• Túl sokáig tart a sütés.	• A sütő hosszú ideig történő használatát követően hagyja lehűlni a sütőt.
	• Nem működik a hűtőventilátor.	• Ellenőrizze, hogy hallja-e a hűtőventilátor hangját.
	• A sütőt nem megfelelően szellőző helyre építették be.	• Tartsa be a termék beépítési utasításában leírt távolságokat.
	• Több dugasz csatlakozik ugyanabba az aljzatba.	• Használjon külön fali aljzatot.
A sütő nincs áram alatt.	• Nincs áramellátás.	• Ellenőrizze, hogy van-e áramellátás.

Probléma	Ok	Teendő
A sütő külső része túlságosan forró a működés során.	• A sütőt nem megfelelően szellőző helyre építették be.	• Tartsa be a termék beépítési utasításában leírt távolságokat.
Az ajtó nem nyitható ki megfelelően.	• Ételmaradék ragadt az ajtó és a sütő beltere közé.	• Tisztítsa meg alaposan a sütőt, majd nyissa ki ismét az ajtót.
A belső világítás gyenge, vagy nem kapcsol be.	• A lámpa be-, majd kikapcsol.	• A lámpa egy adott idő után az energiatakarékosság érdekében automatikusan kikapcsol. A világítás gombjával bármikor visszakapcsolhatja.
	• Idegen anyag került a lámpára sütés közben.	• Tisztítsa meg a sütő belsejét, majd ellenőrizze újra.
Ráz a sütő.	• Nem megfelelő az áramellátás földelése. • Földelés nélküli aljzatot használ.	• Ellenőrizze, hogy megfelelő-e az áramellátás földelése.
Vízcepegés tapasztalható.	• Az élelmiszertől függően víz vagy gőz jelenhet meg a sütőben. Ez nem jelenti a termék meghibásodását.	• Hagyja lehűlni a sütőt, majd törölje ki száraz törülközővel.
Gőz áramlik ki az ajtón lévő egyik nyíláson.		
Víz marad a sütőben.		
A sütőben lévő világítás fényereje folyamatosan változik.	• A fényerő az áramellátás teljesítményének változásaitól függően változik.	• Az áramellátás sütés közbeni teljesítményváltozása nem hiba, ezért nincs oka aggodalomra.
A sütés befejeződött, de a hűtőventilátor továbbra is forog.	• A ventilátor automatikusan forog egy bizonyos ideig, hogy kiszellőztesse a sütő belsejét.	• Ez nem jelenti a termék meghibásodását, nincs oka aggodalomra.

Probléma	Ok	Teendő
A sütő nem melegít.	• Nyitva van az ajtó.	• Csukja be az ajtót, és indítsa újra.
	• A sütő kezelőgombjainak beállítása nem megfelelő.	• Tekintse át a sütő kezelését bemutató fejezetet, és nullázza a sütőt.
	• Kiégett az egyik biztosíték, vagy kioldott az áramkör-megszakító.	• Cserélje ki a biztosítékot, vagy állítsa vissza az áramkör-megszakítót. Ha ez többször is előfordul, hívjon villanyszerelőt.
Füst látható a működés közben.	• A sütő első használata során	• A sütő első használata során füst áramolhat ki a sütőből. Ez nem jelent meghibásodást. A készülék 2-3 alkalommal történő használatát követően ennek meg kell szűnnie.
	• Étél van a fűtőelemen.	• Hagyja elegendő mértékben lehűlni a sütőt, majd távolítsa el az ételt a fűtőelemről.
A sütő használatakor égett vagy műanyagzag érezhető.	• Nem hőálló műanyag vagy egyéb edényt használ.	• Magas hőmérsékletnek ellenálló edényeket használjon.
A sütő nem süt megfelelően.	• Gyakran kinyitják az ajtót sütés közben.	• Ne nyitogassa a sütőajtót, kivéve, ha az ételt meg kell fordítani. Ha túl sokszor nyitja ki az ajtót, a belső hőmérséklet lecsökken, ami hatással lehet az elkészített étel minőségére.

Információkódok

Ha a sütő nem működik, információkód jelenhet meg a kijelzőn. Tekintse át az alábbi táblázatot, és próbálja ki a benne található javaslatokat.

Kód	Jelentés	Teendő
C-20	Érzékelőhiba	Kapcsolja ki a sütőt, majd indítsa újra. Ha a probléma továbbra is fennáll, kapcsoljon ki minden tápellátást legalább 30 másodpercig, majd csatlakoztassa vissza. Ha a hiba nem szűnik meg, forduljon a szervizközpontoz.
C-21		
C-22		
C-d0	Gombhiba Ez abban az esetben következik be, ha a gombot hosszú ideig tartja lenyomva.	Tisztítsa meg a gombot, és győződjön meg arról, hogy nincs víz rajta vagy körülötte. Kapcsolja ki a sütőt, majd próbálja meg újra. Ha egy probléma továbbra is fennáll, lépjen kapcsolatba a helyi Samsung szervizközponttal.
S-01	Biztonsági kikapcsolás A sütő a megadott hőmérsékleten hosszabb ideig működött. <ul style="list-style-type: none"> • 105 °C alatt - 16 óra • 105 °C és 240 °C között - 8 óra • 245 °C és max. között - 4 óra 	Ez nem rendszerhiba. Kapcsolja ki a sütőt, és távolítsa el az ételt. Ezután próbálja meg újra normál módon.

Műszaki adatok

A SAMSUNG mindenkor termékei fejlesztésére törekszik. Ezért mind a tervezési jellemzők, mind a használati útmutatók előzetes figyelmeztetés nélkül megváltozhatnak.

Csatlakozási feszültség		230-240 V ~ 50 Hz
Csatlakoztatott maximális terhelés teljesítménye		2600-2800 W
Méret (szé. × ma. × mé.)	Főegység	595 × 595 × 570 mm
	Beépíthető rész	560 × 578 × 549 mm
Úrtartalom		68 liter
Tömeg	Nettó (minden tartozékkal)	31,4 kg

Függelék

Termékadatlap

SAMSUNG	SAMSUNG
A modell megjelölése	NV68A1110**, NV68A1140**, NV68A1145**
Energiatakarékosági mutató sütőterenként (EEI _{cavity})	95,2
Energiatakarékosági osztály sütőterenként	A
A standard terhelésnek az elektromos sütő adott sütőterében egy üzemciklus során történő melegítéséhez szükséges energiafogyasztás (végső villamos energia) hagyományos üzemmódban, sütőterenként (EC _{electric cavity})	0,99 kWh/ciklus
A standard terhelésnek az elektromos sütő adott sütőterében egy üzemciklus során történő melegítéséhez szükséges energiafogyasztás (végső villamos energia) légkeveréses üzemmódban, sütőterenként (EC _{electric cavity})	0,80 kWh/ciklus
A sütőterek száma	1
Hőforrás sütőterenként (villamos energia vagy gáz)	villamos energia
Térfogat sütőterenként (V)	68 l
A sütő típusa	Beépíthető
A készülék tömege (M)	31,4 kg

Az EN 60350-1 szabvány és a Bizottság 65/2014/EU és 66/2014/EU rendelete alapján meghatározott adatok.

Energiatakarékosági tippek

- Sütés során a sütő ajtajának csukva kell maradnia, kivéve az étel átfordításakor. Sütés közben ne nyitogassa gyakran az ajtót, mert így fenntartható a sütő hőmérséklete, és energiát takaríthat meg.
- Előre tervezze meg a sütő használatának menetét, így elkerülhető a sütő kikapcsolása két étel sütése között, és kevesebb energia, valamint idő szükséges a sütő ismételt felmelegítéséhez.
- Ha a sütési idő 30 percnél hosszabb, a sütőt a sütés vége előtt 5-10 perccel kikapcsolva energiát takaríthat meg. A fennmaradó hő elegendő a sütés befejezéséhez.
- Amikor csak lehetséges, egyidejűleg több ételt süssön.

Jegyzet

Jegyzet

Jegyzet

KÉRDÉSE VAGY ÉSZREVÉTELE VAN?

ORSZÁG	HÍVJA A KÖVETKEZŐ SZÁMOT:	VAGY LÁTOGASSON EL HONLAPUNKRA:
ALBANIA	045 620 202	www.samsung.com/al/support
BOSNIA	055 233 999	www.samsung.com/ba/support
NORTH MACEDONIA	023 207 777	www.samsung.com/mk/support
BULGARIA	0800 111 31 - Безплатен за всички оператори *3000 - Цена на един градски разговор или според тарифата на мобилният оператор 09:00 до 18:00 - Понеделник до Петък	www.samsung.com/bg/support
CROATIA	072 726 786	www.samsung.com/hr/support
CZECH	800 - SAMSUNG (800-726786)	www.samsung.com/cz/support
HUNGARY	0680SAMSUNG (0680-726-7864)	www.samsung.com/hu/support
MONTENEGRO	020 405 888	www.samsung.com/support
POLAND	[IM] 801-172-678* lub +48 22 607-93-33* Specjalistyczna infolinia do obsługi zapytań dotyczących telefonów komórkowych: 801-672-678* * (opłata według taryfy operatora) [CE] 801-172-678* lub +48 22 607-93-33* * (opłata według taryfy operatora)	http://www.samsung.com/pl/support/
ROMANIA	0800872678 - Apel gratuit *8000 - Apel tarifat în rețea	www.samsung.com/ro/support
SERBIA	011 321 6899	www.samsung.com/rs/support
SLOVAKIA	0800 - SAMSUNG (0800-726 786)	www.samsung.com/sk/support
LITHUANIA	8-800-77777	www.samsung.com/lt/support
LATVIA	8000-7267	www.samsung.com/lv/support
ESTONIA	800-7267	www.samsung.com/ee/support
SLOVENIA	080 697 267 (brezplačna številka)	www.samsung.com/si/support
KOSOVO	0800 10 10 1	www.samsung.com/support
IRELAND (EIRE)	0818 717100	www.samsung.com/ie/support



DG68-01365J-00

Vestavná trouba

Uživatelská a instalační příručka

NV68A1110** / NV68A1140** / NV68A1145**



SAMSUNG

Obsah

Používání této příručky	3	Chytré vaření	16
V této uživatelské příručce se používají následující symboly:	3	Ruční vaření	16
Bezpečnostní pokyny	3	Testovací pokrmy	18
Důležitá bezpečnostní opatření	3	Údržba	19
Správná likvidace výrobku (Elektrický a elektronický odpad)	6	Čištění	19
Funkce automatické úspory energie	6	Výměna	21
Umístění a zapojení	6	Odstraňování problémů	22
Co je součástí balení výrobku	6	Kontrolní body	22
Připojení k napájení	7	Informační kódy	23
Instalace do skříňky	8	Technické údaje	24
Než začnete	10	Dodatek	24
Počáteční nastavení	10	Katalogový list výrobku	24
Zápach nové trouby	10		
Příslušenství	11		
Mechanický zámek (pouze příslušné modely)	12		
Úkony	12		
Ovládací panel	12		
Rychlé přehřátí	13		
Doba přípravy	13		
Režimy vaření	14		
Ukončení vaření	15		
Příprava polotovarů	15		

Používání této příručky

Děkujeme, že jste si vybrali vestavnou troubu SAMSUNG.

Tato uživatelská příručka obsahuje důležité bezpečnostní informace a pokyny, které vám pomohou při provozu a údržbě spotřebiče.

Před zahájením používání trouby si přečtěte tuto uživatelskou příručku a uschovejte ji pro budoucí použití.

V této uživatelské příručce se používají následující symboly:

VAROVÁNÍ

Rizika nebo nebezpečné zacházení, která mohou způsobit **škodu na majetku, vážná zranění osob nebo smrt**.

UPOZORNĚNÍ

Rizika nebo nebezpečné zacházení, která mohou způsobit **zranění osob nebo škodu na majetku**.

POZNÁMKA

Praktické rady, doporučení a informace, které pomáhají uživatelům při zacházení s výrobkem.

Bezpečnostní pokyny

Instalaci této trouby může provádět pouze oprávněný elektrikář. Pracovník provádějící instalaci je zodpovědný za připojení spotřebiče ke zdroji napájení v souladu s příslušnými bezpečnostními předpisy.

Důležitá bezpečnostní opatření

Tento spotřebič není určen pro použití osobami (včetně malých dětí), které mají snížené fyzické, smyslové nebo mentální schopnosti nebo nemají dostatečné zkušenosti a znalosti.

Výjimkou mohou být případy, kdy jejich bezpečnost zajistí odpovědná osoba, která bude na používání spotřebiče dohlížet a poskytne těmto osobám pokyny k jeho používání.

Dohlížejte na malé děti a zajistěte, aby si se spotřebičem nehrály. V souladu s pravidly pro elektroinstalaci musí být možné kdykoli bezpečně odpojit přívod elektrické energie.

Tento spotřebič by po instalaci měl jít odpojit od napájení. Toho lze dosáhnout zajištěním přístupnosti zástrčky nebo začleněním vypínače na kabelu v souladu s pravidly pro kabeláž.

Vzhledem k bezpečnostnímu riziku smí poškozený napájecí kabel vyměnit pouze výrobce či servisní pracovník výrobce, případně osoba s podobnou kvalifikací.

Bezpečnostní pokyny

K uvedené metodě upevnění se nesmí používat lepidlo, protože to není spolehlivý způsob upevnění. Děti od 8 let a starší a osoby se sníženými fyzickými, smyslovými nebo mentálními schopnostmi nebo nedostatkem zkušeností a znalostí mohou používat tento spotřebič pouze tehdy, jsou-li pod dohledem nebo jsou-li poučeny o bezpečném používání spotřebiče a rozumí možným rizikům. Děti si se spotřebičem nesmějí hrát. Děti bez dozoru nesmějí provádět čištění a údržbu spotřebiče. Spotřebič a jeho napájecí kabel musí být mimo dosah dětí do 8 let.

Spotřebič se při používání zahřívá. Buďte opatrní a nedotýkejte se topných článků uvnitř trouby.

VAROVÁNÍ: Během používání trouby se mohou zahřát i dostupné součásti trouby. Zabraňte malým dětem přibližovat se.

Nepoužívejte agresivní brusné čisticí prostředky ani ostré kovové škrabky pro čištění dvířek nebo skla trouby. Mohly by povrch poškrábat a způsobit popraskání skla.

Pokud má tento spotřebič funkci čištění, je nutné před čištěním odstranit veškeré rozlité tekutiny a v troubě nesmí zůstat žádné nádoby. Dostupnost funkce čištění závisí na provedení modelu.

Pokud je tento spotřebič vybaven funkcí čištění, může se během čištění povrch spotřebiče zahřát na vyšší než obvyklou teplotu, proto udržujte děti v bezpečné vzdálenosti. V případě spotřebičů s procesem pyrolytického čištění mohou být některá zvířata, zejména ptáci, během procesu pyrolytického čištění citlivá na výpary a místní výkyvy teploty a měla by být během tohoto procesu přemístěna do vhodných dobře větraných prostor. Během procesu pyrolytického čištění a po něm místnost vyvětrejte.

Dostupnost funkce čištění závisí na provedení modelu.

Používejte pouze teplotní sondu doporučenou pro tuto troubu. (Pouze modely s teplotní sondou na maso)

Nepoužívejte parní čistič.

VAROVÁNÍ: Před výměnou lampy je třeba spotřebič vypnout, aby nedošlo k úrazu elektrickým proudem.

Spotřebič neinstalujte za okrasná dvířka, aby nedocházelo k přehřívání.

VAROVÁNÍ: Během používání se spotřebič a jeho přístupné součásti zahřívají. Buďte opatrní a nedotýkejte se topných článků. Děti mladší 8 let udržujte mimo dosah trouby, případně na ně dohlížejte.

UPOZORNĚNÍ: Při přípravě pokrmů nenechávejte spotřebič bez dozoru. Krátké vaření je třeba neustále hlídat.

Pokud je spotřebič v provozu, mohou být dvířka nebo vnější povrchy horké.

Pokud je spotřebič v provozu, mohou mít přístupné povrchy vysokou teplotu. Povrchy se během použití často zahřívají.

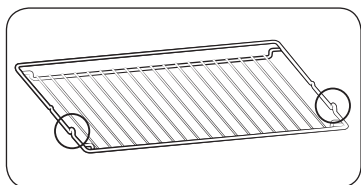

Velký rošť vkládejte výstupky (zarážky na obou stranách) směrem dopředu, aby byla zajištěna jeho nosnost při větším zatížení.

⚠ UPOZORNĚNÍ

Pokud byla trouba při přepravě poškozena, nepřipojujte ji.

Spotřebič může ke zdroji napájení připojit pouze elektrikář se zvláštním oprávněním.

V případě poruchy nebo poškození nezkoušejte spotřebič používat.

Opravy smí provádět pouze kvalifikovaný technik. Neodborná oprava může vážně ohrozit vás i další osoby. Jestliže je nutné troubu opravit, obraťte se na servisní středisko společnosti SAMSUNG nebo na svého prodejce.

Elektrické vedení a kabely se nesmí dotýkat trouby.

Trouba musí být ke zdroji napájení připojena pomocí schváleného elektrického jističe nebo pojistky.

Nikdy nepoužívejte přípojky s více zásuvkami nebo prodlužovací kabely.

Během opravy nebo čištění je třeba vypnout napájení spotřebiče.

Při připojování elektrických zařízení do zásuvek v blízkosti trouby postupujte opatrně.

Jestliže je tento spotřebič vybaven funkcí pro vaření v páře nebo parní vaření, nepoužívejte jej, pokud je nádržka na vodu poškozena. (pouze model s funkcí pro vaření v páře nebo parní vaření)

Jestliže je nádržka na vodu prasklá nebo poškozená, spotřebič nepoužívejte a kontaktujte místní servisní středisko. (pouze model s funkcí pro vaření v páře nebo parní vaření)

Tato trouba je určena pouze k domácí přípravě pokrmů.

Během provozu jsou vnitřní povrchy velmi horké a mohou způsobit popáleniny. Nedotýkejte se topných článků ani vnitřních povrchů trouby, dokud dostatečně nevychladnou.

Do trouby nikdy nekládejte hořlavé materiály.

Povrchy trouby se zahřívají, pokud je spotřebič používán při vysokých teplotách nebo delší dobu.

Při vaření zachovávejte opatrnost při otevírání dvířek trouby, neboť horký vzduch a pára mohou rychle uniknout ven.

Při přípravě pokrmů obsahujících alkohol se alkohol může v důsledku vysokých teplot vypařit a páry mohou vzplanout, pokud se dostanou do kontaktu s horkou součástí trouby.

Z bezpečnostních důvodů nepoužívejte tlakové čisticí přístroje na vodu nebo páru.

Během provozu trouby by se děti neměly dostat do její blízkosti.

Zmražené potraviny, například pizzu, je nutné připravovat na velkém roštu. Při použití plechu může dojít k jeho deformaci v důsledku velkého rozdílu teplot.

Na dno trouby nelijte vodu, dokud je horké. Mohlo by dojít k poškození smaltovaného povrchu.

Během vaření musí být dvířka trouby zavřená.

Nepokrývejte dno trouby alobalem a nepokládejte na ně žádné plechy ani nádoby. Alobal izoluje teplo, což může vést k poškození smaltovaných povrchů a k neuspokojivým výsledkům při vaření.

Ovocná šťáva zanechává skvrny, které pak nemusí jít ze smaltovaných povrchů trouby odstranit.

Při přípravě vlhkých koláčů používejte hluboký plech.

Nepokládejte pečicí nádoby na otevřená dvířka trouby.

Děti se nesmí pohybovat v blízkosti dvířek, pokud je otevíráte nebo zavíráte; mohly by do nich narazit nebo si do nich přivřít prsty.

Na dvířka nestoupejte, neopírejte se o ně, nesedejte na ně ani na ně nepokládejte těžké předměty.

Neotevírejte dvířka zbytečně velkou silou.

VAROVÁNÍ: Neodpojujte spotřebič od zdroje napájení, ani pokud je již proces vaření ukončen.

VAROVÁNÍ: Při vaření nenechávejte dvířka trouby otevřená.



Bezpečnostní pokyny

Správná likvidace výrobku (Elektrický a elektronický odpad)



(Platí pro země s odděleným systémem sběru)

Toto označení na výrobku, jeho příslušenství nebo dokumentaci znamená, že výrobek a jeho elektronické příslušenství (například nabíječku, náhlavní sadu, USB kabel) je po skončení životnosti zakázáno likvidovat jako běžný komunální odpad. Možným negativním dopadům na životní prostředí nebo lidské zdraví způsobeným nekontrolovanou likvidací zabráníte oddělením zmíněných produktů od ostatních typů odpadu a jejich zodpovědnou recyklací za účelem udržitelného využívání druhotných surovin.

Uživatelé z řad domácností by si měli od prodejce, u něhož produkt zakoupili, nebo u příslušného městského úřadu vyžádat informace, kde a jak mohou tyto výrobky odevzdat k bezpečné ekologické recyklaci. Podnikoví uživatelé by měli kontaktovat dodavatele a zkontrolovat všechny podmínky kupní smlouvy. Tento výrobek a jeho elektronické příslušenství nesmí být likvidován spolu s ostatním průmyslovým odpadem.

Více informací o ochraně životního prostředí a regulační povinnosti týkající se konkrétních výrobků společnosti Samsung, např. REACH, WEEE a bateriích naleznete na webové stránce: www.samsung.com/uk/aboutsamsung/sustainability/environment/our-commitment/data/

Funkce automatické úspory energie

- Pokud během provozu spotřebiče nebude po určitou dobu zaznamenána žádná akce ze strany uživatele, dojde k jeho vypnutí a přechodu do pohotovostního režimu.
- Světlo: Při vaření můžete rozsvítit nebo zhasnout světlo stisknutím tlačítka Světlo. Z důvodu úspory energie se světlo v troubě pár minut po spuštění programu vaření samo vypne.

Umístění a zapojení

▲ VAROVÁNÍ

Tento spotřebič musí zapojovat pouze kvalifikovaný technik. Instalující pracovník je zodpovědný za připojení trouby ke zdroji napájení v souladu s příslušnými místními bezpečnostními předpisy.

Co je součástí balení výrobku

Ujistěte se, že jsou v balení výrobku všechny součásti a příslušenství. Pokud máte s troubou či příslušenstvím problém, obraťte se na místní zákaznické středisko společnosti Samsung nebo příslušného prodejce.

Trouba přehledně

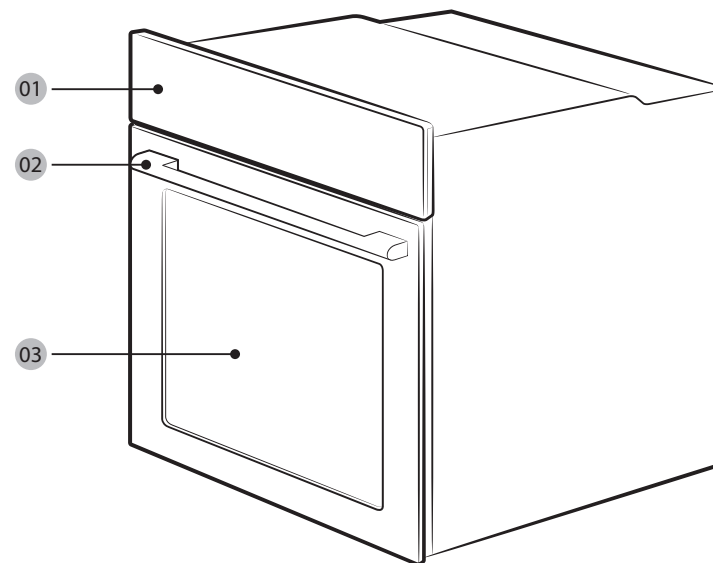

01 Ovládací panel

02 Rukojeť dvířek

03 Dvířka



Příslušenství

Trouba se dodává s různými typy příslušenství, které slouží k přípravě různých typů jídel.



Velký rošt



Malý rošt *



Pečící plech *



Univerzální plech *



Hluboký plech *

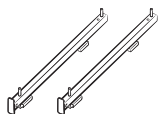

Teleskopická výsuva *

POZNÁMKA

Dostupnost příslušenství označeného hvězdičkou (*) závisí na modelu trouby.

Připojení k napájení

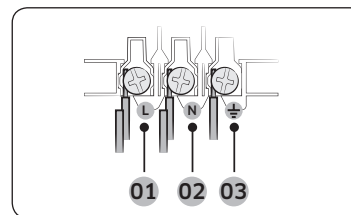

- 01 ČERNÝ nebo HNĚDÝ
- 02 MODRÝ nebo BÍLÝ
- 03 ŽLUTOZELENÝ

Připojte troubu k elektrické zásuvce. Pokud spotřebič není připojen do sítě pomocí zástrčky, musí být dodán vícepólový odpojovač (s minimálně 3 mm prostoru mezi kontakty), aby byly splněny bezpečnostní předpisy. Napájecí kabel musí být dostatečně dlouhý a musí splňovat specifikaci H05 RR-F nebo H05 VV-F, min. 1,5~2,5 mm².

Jmenovitý proud (A)	Minimální průřez
10 < A ≤ 16	1,5 mm ²
16 < A ≤ 25	2,5 mm ²

Na štítku umístěném na troubě zkontrolujte výstupní specifikace.

Pomocí šroubováku otevřete zadní kryt trouby a uvolněte šrouby na kabelové svorce. Následně připojte napájecí kabely k příslušným připojovacím svorkám.

Trouba je uzemněna přes svorku (⏚). Jako první musí být připojen zelenožlutý kabel (uzemnění), který musí být delší než ostatní kabely. Je-li trouba připojena k síti pomocí zástrčky, musí tato zástrčka zůstat přístupná i po instalaci trouby. Společnost Samsung nepřebírá žádnou odpovědnost za nehody způsobené chybějícím nebo vadným uzemněním.

VAROVÁNÍ

Dbejte na to, aby nedošlo během instalace ke skřípnutí nebo zkroucení připojovacích kabelů a aby se nedostaly do kontaktu s horkými částmi trouby.

Umístění a zapojení

Instalace do skříňky

Při instalaci trouby do vestavné skříňky musí plastové a lepené povrchy odolávat teplotám až 90 °C. Společnost Samsung nepřebírá žádnou odpovědnost za poškození nábytku vlivem tepla. Je nutné zajistit dostatečnou ventilaci trouby. Pro účely ventilace je mezi spodní polici skříňky a nosnou stěnou nutné ponechat mezeru přibližně 50 mm. Pokud je trouba instalována pod varnou desku, je nutné dodržet instalační pokyny varné desky.

Požadované rozměry pro instalaci

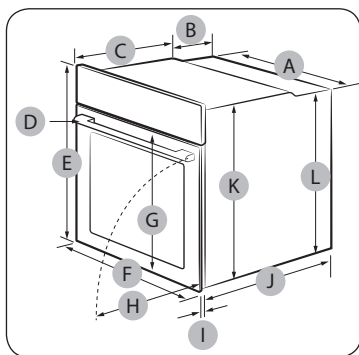

Trouba (mm)

A	560	G	Max. 506
B	177	H	Max. 494
C	372	I	21
D	Max. 50	J	549
E	595	K	578
F	595	L	558

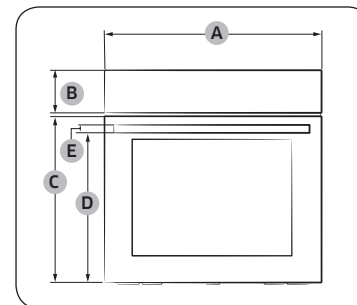

Trouba (mm)

A	595	D	458,5
B	115	E	25
C	461,4		

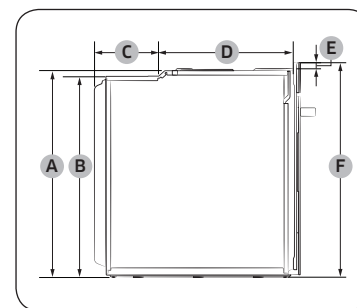

Trouba (mm)

A	578	D	372
B	558	E	17
C	177	F	595

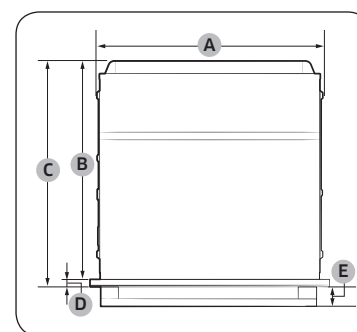

Trouba (mm)

A	560	D	21
B	549	E	Max. 50
C	570		

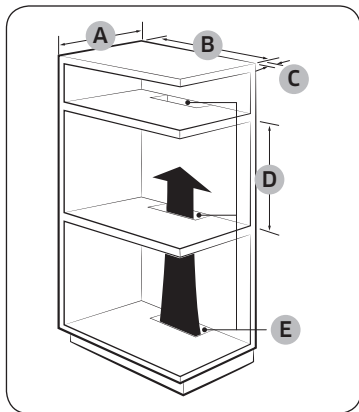

Vestavná skříňka (mm)

A	Min. 550
B	Min. 560
C	Min. 50
D	Min. 590 - Max. 600
E	Min. 460 x Min. 50

POZNÁMKA

Vestavná skříňka musí být opatřena větracími otvory (**E**) pro odvod tepla a zajištění cirkulace vzduchu.

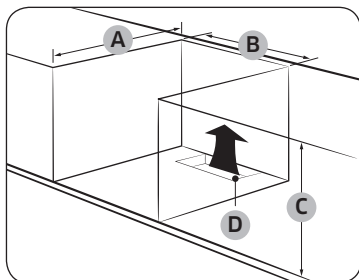

Skříňka pod dřezem (mm)

A	Min. 550
B	Min. 560
C	Min. 600
D	Min. 460 x Min. 50

POZNÁMKA

- Vestavná skříňka musí být opatřena větracími otvory (**D**) pro odvod tepla a zajištění cirkulace vzduchu.
- Požadavek na minimální výšku (**C**) platí pro instalaci samotné trouby.

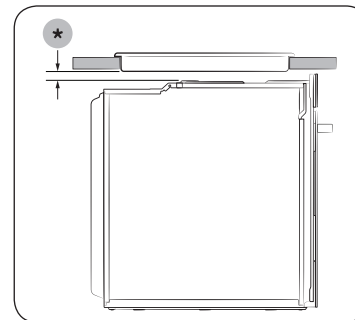

Instalace pod varnou desku
Při instalaci trouby pod varnou desku najdete požadavky ohledně rozměrů pro instalaci v instalační příručce varné desky (*).

Instalace trouby

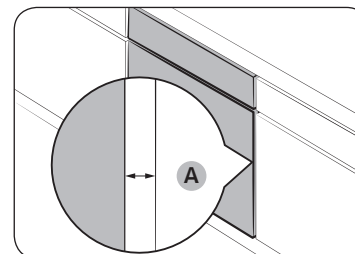

Mezi troubou a jednotlivými stěnami skříňky musí být ponechána mezera (**A**) minimálně 5 mm.

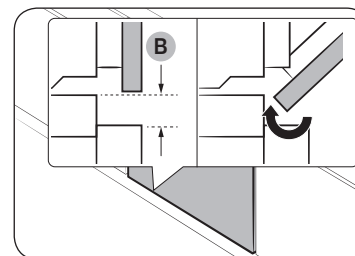

Zajistěte nejméně 3mm mezeru (**B**), aby se dvířka hladce otvírala a zavírala.

Umístění a zapojení

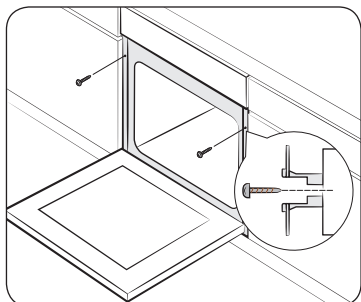

Troubu zasuňte do skříňky a pevně ji na obou stranách připevněte 2 šrouby.

Po dokončení instalace odstraňte ochrannou fólii, pásku a jiný obalový materiál a vyjměte příslušenství z vnitřní části trouby. Před vyjmutím trouby ze skříňky odpojte nejprve napájení a potom uvolněte 2 šrouby po stranách trouby.

⚠ VAROVÁNÍ

Pro běžný provoz je nutné zajistit ventilaci trouby. Větrací otvory nikdy nezakrývejte.

📄 POZNÁMKA

Vzhled trouby se může u jednotlivých modelů lišit.

Než začnete

Počáteční nastavení

Když troubu poprvé zapnete, objeví se na displeji výchozí čas „12:00“ a číslo označující hodiny („12“) bude blikat. Pro nastavení aktuálního času postupujte podle níže uvedených kroků.



1. Pomocí tlačítek / nastavte hodinu a poté stiskněte tlačítko . Bliká údaj minut.



2. Pomocí tlačítek / nastavte minuty a poté stiskněte tlačítko .



Pokud budete chtít aktuální čas upravit po tomto počátečním nastavení, stiskněte tlačítko , podržte ho na 3 sekundy a postupujte podle kroků uvedených výše.

Zápach nové trouby

Před prvním použitím trouby je potřeba vyčistit její vnitřek, aby se odstranil zápach nové trouby.

1. Vyjměte z trouby veškeré příslušenství.
2. Spusťte troubu na jednu hodinu na 200 °C v horkovzdušném nebo na 200 °C v běžném režimu. Tím se uvnitř trouby spálí veškerá rezidua látek z výroby.
3. Po dokončení troubu vypněte.

Příslušenství

Před prvním použitím důkladně očistěte příslušenství horkou vodou, saponátem a čistým měkkým hadříkem.

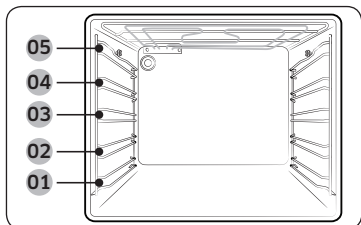

- 01 Úroveň 1
- 02 Úroveň 2
- 03 Úroveň 3
- 04 Úroveň 4
- 05 Úroveň 5

- Vložte příslušenství ve správné poloze do trouby.
- Mezi příslušenstvím a dnem trouby (stejně jako jakýmkoli dalším příslušenstvím) musí být mezera alespoň 1 cm.
- Při vyjímání nádobí nebo příslušenství z trouby buďte velmi opatrní. Horké pokrmy nebo příslušenství mohou způsobit popálení.
- Při ohřívání může docházet k deformaci příslušenství. Po vychladnutí bude obnoven jeho původní vzhled a vlastnosti.

Základní používání

Pro dosažení lepších výsledků při přípravě pokrmů se seznámte s funkcemi jednotlivého příslušenství.

Velký rošt	Velký rošt slouží ke grilování a opékání pokrmů. Rošt vkládejte výstupky (zarážky na obou stranách) směrem dopředu.
Malý rošt *	Používá se v kombinaci s nádobou na odkapávání, která zabraňuje odkapávání tekutin na dno trouby.
Pečicí plech *	Pečicí plech (hloubka: 20 mm) slouží k přípravě koláčů, sušenek a dalšího pečiva. Vkládejte jej zkosenou stranou směrem dopředu.
Univerzální plech *	Univerzální plech (hloubka: 30 mm) slouží k vaření a pečení. Používejte jej v kombinaci s roštovou vložkou, abyste zabránili odkapávání tekutin na dno trouby. Vkládejte jej zkosenou stranou směrem dopředu.

Hluboký plech *	Hluboký plech (hloubka: 50 mm) slouží k pečení s nádobou na odkapávání nebo bez ní. Vkládejte jej zkosenou stranou směrem dopředu.
Teleskopické výsuvy *	Plech vložte na teleskopické výsuvy následujícím způsobem: 1. Vytáhněte teleskopické výsuvy ven z trouby. 2. Umístěte plech na výsuvy a zasuňte je do trouby. 3. Zavřete dvířka trouby.

POZNÁMKA

Dostupnost příslušenství označeného hvězdičkou (*) závisí na modelu trouby.

Než začnete

Mechanický zámek (pouze příslušné modely)

Umístění a zapojení

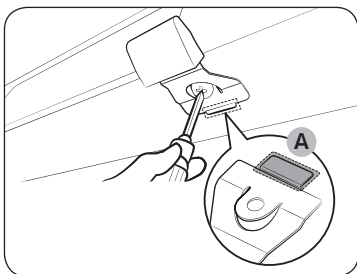

1. Vložte tenkou část **(A)** mechanického zámku do odpovídající drážky rukojeti zámku, jak je znázorněno na obrázku.
2. Utáhněte šroubek na rukojeti zámku.

Demontáž

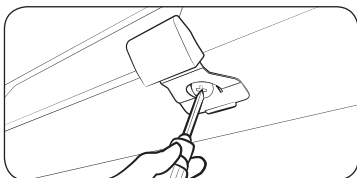

- Povolte a vyjměte šroubek z rukojeti zámku.

Zamknutí/odemknutí

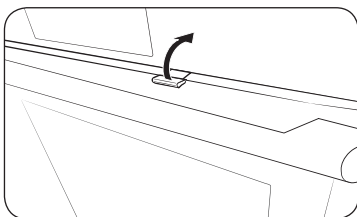

- Chcete-li dvířka otevřít, lehce nadzvedněte páčku zámku, čímž je odemknete. Poté otevřete dvířka.
- Chcete-li dvířka zamknout, jednoduše je zavřete. Mechanický zámek dvířka automaticky zamkne.

Úkony

Ovládací panel

Přední panel se dodává v celé řadě materiálů a barev. V zájmu zlepšování kvality podléhá aktuální podoba trouby změnám bez předchozího upozornění.

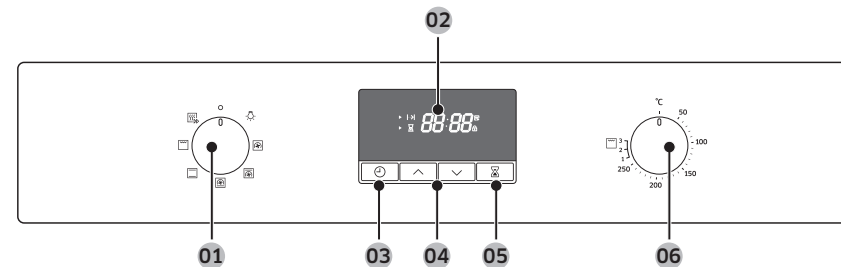

01 Ovladač pro výběr režimu	Otočením vyberte režim vaření nebo funkci.
02 Displej	Zobrazuje informace o čase nebo krátký popis vybraného režimu.
03 Doba přípravy / hodiny	Stiskněte pro nastavení doby přípravy. Stisknutím a podržením na 3 sekundy nastavíte aktuální čas.
04 Nahoru/dolů	Používá se pro úpravu hodnoty pro nastavení hodin nebo časovače.
05 Časovač	Časovač vám pomáhá hlídat čas nebo dobu vaření.
06 Ovladač hodnot	Pomocí ovladače hodnot nastavte teplotu nebo stupeň výkonu pro grilování.

POZNÁMKA

Displej nemusí správně reagovat na dotek, pokud máte nasazené plastové nebo kuchyňské rukavice.

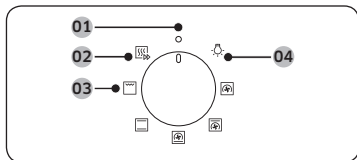

Ovladač pro výběr režimu

- 01 Vypnuto
- 02 Rychlé přehřátí
- 03 Režimy vaření
- 04 Světlo

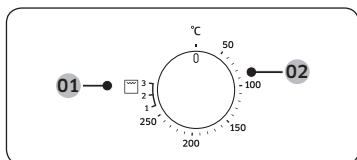

Ovladač hodnot

- 01 Výkonový stupeň pro grilování
- 02 Rozsah teplot

Rychlé přehřátí

Troubu můžete v případě potřeby rychle přehřát. Tím se výrazně zkrátí doba čekání na přehřátí trouby. Pro tuto funkci postupujte následujícím způsobem.

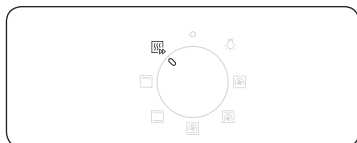

1. Ovladač pro výběr režimu nastavte na .

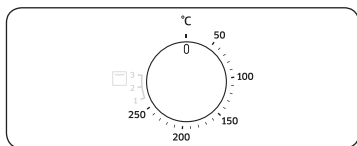

2. Otočte ovladač hodnot pro nastavení požadované teploty v rozsahu teplot.







Trouba se začne přehřívát, dokud teplota uvnitř nedosáhne nastavené teploty. Po dokončení nezapomeňte přepnout ovladač zpět do vybraného režimu.

POZNÁMKA

Přehřívání není k dispozici v režimu grilování.

Doba přípravy



1. Stiskněte tlačítko .
2. Pomocí tlačítek  /  nastavte dobu přípravy a poté stiskněte tlačítko . Dobu lze nastavit maximálně na 23 hodin a 59 minut.

POZNÁMKA

Pokud chcete vynulovat dobu přípravy, stiskněte  a poté nastavte čas na 0:00.

Úkony

Režimy vaření



Pokrmu je doporučeno vkládat do trouby po dokončení přehřívání. Tak bude možné dosáhnout nejlepších výsledků.

1. Otočte ovladačem výběru režimu pro výběr režimu vaření.

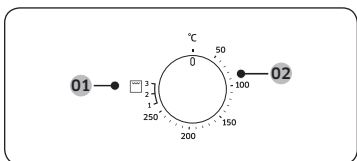

2. Otočte ovladač hodnot pro nastavení požadované teploty v rozsahu teplot. Pro režim Gril místo toho vyberte výkonový stupeň.

01 Režim grilování



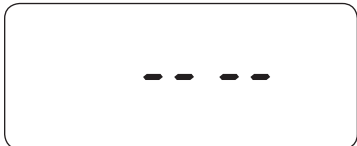

02 Režimy vaření kromě funkce Gril



POZNÁMKA

Vyberete-li funkci Gril a nastavíte teplotu mezi 50 °C a 250 °C, nebo vyberete-li režim Normální vaření a nastavíte teplotu mezi hodnotami Gril 1 a 3, zobrazí se zpráva se žádostí o změnu teploty (viz obrázek vlevo) a spotřebič provede zvukový signál.

Přesnou teplotu uvnitř trouby lze měřit certifikovaným teploměrem a způsobem stanoveným autorizovanou institucí. Při používání jiných teploměrů může docházet k chybám měření.

Režim	Doporučená teplota (°C)	Pokyny
 Horkovzdušný režim	170	Zadní topný článek vytváří teplo, které se rovnoměrně šíří pomocí horkovzdušného ventilátoru. Tento režim používejte pro pečení v různých úrovních současně.
 Běžný režim	200	Teplo je vyzařováno horním a dolním topným článkem. Tento režim je určen pro standardní pečení a opékání většiny typů pokrmů.
 Ohřev shora + horkovzdušný režim	190	Horní topný článek vytváří teplo, které se rovnoměrně šíří uvnitř trouby pomocí horkovzdušného ventilátoru. Tento režim používejte pro pečení pokrmů, u kterých je žádoucí vytvoření křupavé kůrky na horní straně (například maso nebo lasagne).
 Ohřev zdola + horkovzdušný režim	190	Dolní topný článek vytváří teplo, které se rovnoměrně šíří uvnitř trouby pomocí horkovzdušného ventilátoru. Tento režim můžete používat pro pizzu, chléb nebo koláče.
 Velký gril	Úroveň 2	Teplo je vyzařováno na ploše velkého grilu. Tento režim používejte pro zapékání pokrmů (jako například maso, lasagne nebo francouzské brambory).

Ukončení vaření

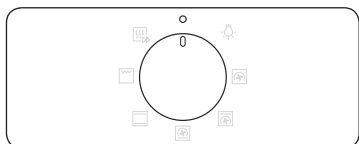

Během vaření otočte ovladač pro výběr režimu na pozici .

POZNÁMKA

Pokud je trouba uvnitř horká:
I po vypnutí trouby je automaticky spuštěn ventilátor a světlo trouby zůstane rozsvícené, dokud trouba nevychladne.

Příprava polotovarů

Světlo

Světlo trouby se automaticky rozsvítí, když dojde k jejímu zapnutí.



Pokud chcete zapnout světlo trouby bez aktivace činnosti trouby, otočte ovladačem pro výběr režimu do polohy .



POZNÁMKA

Když zvolíte světlo trouby, ventilátor se automaticky spustí.

Dětská pojistka

Dětská pojistka deaktivuje všechny ovládací prvky, aby bylo možné zabránit nehodám. Dětská pojistka je k dispozici pouze ve vypnutém stavu nebo v režimu světla trouby.



Pro aktivaci přidrže stisknutá tlačítka  a  současně po dobu 3 sekund, pro deaktivaci pojistky znovu na ovládacím panelu přidrže tato tlačítka stisknutá po dobu 3 sekund.





POZNÁMKA

Když je aktivována dětská pojistka, na displeji se zobrazí .

Časovač

Časovač vám pomáhá hlídat čas nebo dobu vaření.



1. Stiskněte tlačítko .
 2. Pomocí tlačítek  /  nastavte čas a poté stiskněte tlačítko .
- Dobu lze nastavit maximálně na 23 hodin a 59 minut.

POZNÁMKA

Pokud chcete zrušit funkci časovače, stiskněte  a poté nastavte čas na 0:00.

Chytré vaření

Ruční vaření

⚠ VÝSTRAHA před akrylamidem

Akrylamid vznikající při pečení potravin s obsahem škrobů, jako např. bramborové lupínky, hranolky a chléb, může způsobovat zdravotní potíže. Tyto potraviny doporučujeme péci při nízkých teplotách a vyvarovat se přepečení, připálení nebo spálení.

📖 POZNÁMKA

- U všech režimů přípravy doporučujeme používat přehřívání, pokud není v receptu uvedeno jinak.
- Při používání funkce Úsporný gril vkládejte potraviny na střed plechu, který je součástí příslušenství.

Tipy pro používání příslušenství

Vaše trouba je dodávána s různými typy příslušenství. Některé příslušenství z níže uvedené tabulky nemusí být k dispozici. I v případě, že nebudete mít přesný typ příslušenství, které je uvedené v těchto kuchařských pokynech, můžete pokračovat s příslušenstvím, které máte k dispozici a dosáhnout stejných výsledků.

- Pečicí a univerzální plech jsou vzájemně zaměnitelné.
- Při přípravě mastných pokrmů doporučujeme vložit pod velký rošt nádobu na odkapávání pro zachycování přebytečného oleje. Pokud máte k dispozici malý rošt, můžete jej používat společně s nádobou.
- Pokud máte k dispozici univerzální plech, hluboký plech nebo oba plechy, je při přípravě mastných pokrmů výhodnější použít ten hlubší.

Pečení

Pro dosažení nejlepších výsledků doporučujeme troubu přehřát.

Pokrm	Příslušenství	Úroveň	Typ ohřevu	Teplota (°C)	Doba (min)
Píškotový moučník	Velký rošt, plechová forma Ø 25-26 cm	2		160 až 170	35 až 40
Bábovka	Velký rošt, forma na bábovku	3		175 až 185	50 až 60
Dort	Velký rošt, dortová forma Ø 20 cm	3		190 až 200	50 až 60
Kynutý koláč na plechu s ovocem a drobenkou	Univerzální plech	2		160 až 180	40 až 50
Ovocný koláč s drobenkou	Velký rošt, pečicí nádoba 22-24 cm	3		170 až 180	25 až 30
Koláčky	Univerzální plech	3		180 až 190	30 až 35
Lasagne	Velký rošt, pečicí nádoba 22-24 cm	3		190 až 200	25 až 30
Sněhové pusinky	Univerzální plech	3		80 až 100	100 až 150
Soufflé (pečivo ze šlehaných bílků)	Velký rošt, košíčky na soufflé	3		170 až 180	20 až 25
Kynutý jablečný moučník na plechu	Univerzální plech	3		150 až 170	60 až 70
Domácí pizza, 1-1,2 kg	Univerzální plech	2		190 až 210	10 až 15
Mražené listové těsto, plněné	Univerzální plech	2		180 až 200	20 až 25
Koláč quiche	Velký rošt, pečicí nádoba 22-24 cm	2		180 až 190	25 až 35

Pokrm	Příslušenství	Úroveň	Typ ohřevu	Teplota (°C)	Doba (min)
Jablkový koláč	Velký rošt, plechová forma Ø 20 cm	2		160 až 170	65 až 75
Chlazená pizza	Univerzální plech	3		180 až 200	5 až 10

Pečení

Pokrm	Příslušenství	Úroveň	Typ ohřevu	Teplota (°C)	Doba (min)
Maso (hovězí/vepřové/jehněčí)					
Hovězí zadní, 1 kg	Velký rošt + Univerzální plech	3 1		160 až 180	50 až 70
Telecí hřbet s kostí, 1,5 kg	Velký rošt + Univerzální plech	3 1		160 až 180	90 až 120
Vepřová pečeně, 1 kg	Velký rošt + Univerzální plech	3 1		200 až 210	50 až 60
Vepřové koleno, 1 kg	Velký rošt + Univerzální plech	3 1		160 až 180	100 až 120
Jehněčí kýta s kostí, 1 kg	Velký rošt + Univerzální plech	3 1		170 až 180	100 až 120
Drůbež (kuře/kachna/krůta)					
Kuře, celé, 1,2 kg *	Velký rošt + Univerzální plech	3 1		205	80 až 100
Kuřecí kousky	Velký rošt + Univerzální plech	3 1		200 až 220	25 až 35
Kachní prsa	Velký rošt + Univerzální plech	3 1		180 až 200	20 až 30
Malá krůta, celá, 5 kg	Velký rošt + Univerzální plech	3 1		180 až 200	120 až 150

Pokrm	Příslušenství	Úroveň	Typ ohřevu	Teplota (°C)	Doba (min)
Zelenina					
Zelenina, 0,5 kg	Velký rošt + Univerzální plech	3 1		220 až 230	15 až 20
Pečené rozpúlené brambory, 0,5 kg	Velký rošt + Univerzální plech	3 1		200	45 až 50
Ryby					
Rybí filet, pečený	Velký rošt + Univerzální plech	3 1		200 až 230	10 až 15
Pečené ryby	Velký rošt + Univerzální plech	3 1		180 až 200	30 až 40

* Otočte po uplynutí poloviny času.

Grilování

Předehejte prázdnou troubu na 5 minut pomocí funkce Velký gril.

Pokrm	Příslušenství	Úroveň	Typ ohřevu	Teplota	Doba (min)
Pečivo					
Toasty	Velký rošt	5		3	2 až 4
Sýrový toast	Univerzální plech	4		1	4 až 8
Hovězí maso					
Steak *	Velký rošt + Univerzální plech	4 1		3	15 až 20
Burgery *	Velký rošt + Univerzální plech	4 1		3	15 až 20

Chytré vaření

Pokrm	Příslušenství	Úroveň	Typ ohřevu	Teplota	Doba (min)
Vepřové maso					
Vepřové kotlety	Velký rošt + Univerzální plech	4 1		3	20 až 25
Párky	Velký rošt + Univerzální plech	4 1		3	10 až 15
Drůbež					
Kuřecí prsa	Velký rošt + Univerzální plech	4 1		3	30 až 35
Kuřecí stehýnka	Velký rošt + Univerzální plech	4 1		3	25 až 30

* Po uplynutí $\frac{2}{3}$ doby přípravy otočte.

Hotové mražené pokrmy

Pokrm	Příslušenství	Úroveň	Typ ohřevu	Teplota (°C)	Doba (min)
Mražená pizza	Velký rošt	3		200 až 220	15 až 25
Mražené hranolky	Univerzální plech	3		220 až 225	20 až 25
Mražené krokety	Univerzální plech	3		220 až 230	25 až 30

Testovací pokrmy

Podle normy EN60350-1.

1. Pečení

Doporučení pro pečení platí pro předehřátou troubu. Nepoužívejte funkci rychlého předehřátí. Plech by měl být vždy orientován šikmou hranou ven.

Typ pokrmu	Příslušenství	Úroveň	Typ ohřevu	Teplota (°C)	Doba (min)
Malé koláčky	Univerzální plech	3		165	25 až 30
		3		165	25 až 30
		1 + 3		155	35 až 40
Linecké těsto	Univerzální plech	1 + 3		140	28 až 33
Piškotový moučník bez tuku	Velký rošt + plechová dortová forma (tmavý povrch, ø 26 cm)	2		165	30 až 35 *
		2		160	30 až 35
		1 + 4		155	35 až 40
Jablkový koláč	Velký rošt + 2 plechové dortové formy ** (tmavý povrch, ø 20 cm)	2, umístěno šikmo		160	70 až 80
	Univerzální plech + velký rošt + 2 plechové dortové formy *** (tmavý povrch, ø 20 cm)	1 + 3		160	80 až 90



* Pokud k přípravě používáte běžný režim se skleněným nádobím (ø 26 cm), zvyšte dobu přípravy o 5 minut.

** Na rošt se umístí dva moučníky - jeden do zadní levé části a jeden do přední pravé části.

*** Na rošt se umístí dva moučníky - doprostřed nad sebe.



2. Grilování

Přehřejte prázdnou troubu na 5 minut pomocí funkce Velký gril.

Typ pokrmu	Příslušenství	Úroveň	Typ ohřevu	Výška grilu	Doba (min)
Toast z bílého chleba	Velký rošt	5		3 (vysoká)	1 až 2
Hamburgery z hovězího masa * 12 ea	Velký rošt + Univerzální plech (pro zachycení odkapávání)	4 1		3 (vysoká)	První 15-18 Druhý 5-8

* Po uplynutí $\frac{2}{3}$ doby přípravy otočte.

3. Pečení

Typ pokrmu	Příslušenství	Úroveň	Typ ohřevu	Teplota (°C)	Doba (min)
Celé kuře * 1,3 až 1,5 kg	Velký rošt + Univerzální plech (pro zachycení odkapávání)	3 1		200	65 až 75
Celé kuře * 1,5 až 1,7 kg	Velký rošt + Univerzální plech (pro zachycení odkapávání)	3 1		200	70 až 85

* Po uplynutí poloviny doby otočte.

Údržba

Čištění

▲ VAROVÁNÍ

- Před čištěním se přesvědčte, že trouba a příslušenství jsou chladné.
- Nepoužívejte abrazivní čisticí prostředky, ostré kartáče, drsné tkaniny, drátky, nože či žádné jiné abrazivní materiály.

Vnitřek trouby

- K čištění vnitřních částí trouby použijte čistý hadřík a jemný čisticí prostředek nebo teplou mýdlovou vodu.
- Těsnění dvířek nečistěte ručně.
- Abyste zabránili poškození smaltovaných povrchů trouby, použijte pouze běžné prostředky na čištění trouby.
- K odstranění připečené špíny použijte speciální čistič na trouby.

Vnější části trouby

Pro čištění vnějšího povrchu trouby, jako např. dvířek trouby, madla a displeje, použijte čistý hadřík a jemný čisticí prostředek nebo teplou mýdlovou vodu a osušte je kuchyňskou papírovou utěrkou nebo látkovou utěrkou.

Mastnota a nečistoty mohou ulpívat zejména v okolí madla, protože zevnitř vychází horký vzduch. Madlo doporučujeme čistit po každém použití.

Příslušenství

Příslušenství po každém použití umyjte a osušte utěrkou. Pro odstranění odolných nečistot ponořte použité příslušenství před omytím na 30 minut do teplé mýdlové vody.

Katalytický smaltovaný povrch (pouze příslušné modely)

Vyjímatelné části jsou opatřeny tmavě šedou katalytickou smaltovanou povrchovou úpravou. Mohou být znečištěny olejem a tukem, který je rozváděn cirkulujícím vzduchem během horkovzdušného ohřevu. Při teplotě 200 °C nebo vyšší však dochází ke spálení těchto nečistot.

1. Vyjměte z trouby veškeré příslušenství.
2. Očistěte vnitřní prostor trouby.
3. Zvolte režim Convection (Horkovzdušný ohřev) s maximální teplotou a spusťte cyklus na dobu jedné hodiny.

Údržba

Demontáž dvířek

Při běžném používání by se dvířka neměla demontovat, pokud je to však nutné, například z důvodu čištění, postupujte podle těchto pokynů.

⚠ UPOZORNĚNÍ

Dvířka trouby jsou těžká.

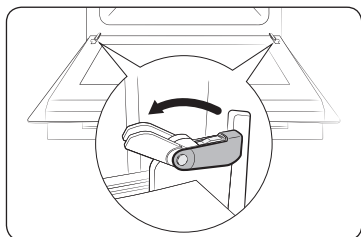

1. Otevřete dvířka a zcela odklopte zámky u obou závěsů.

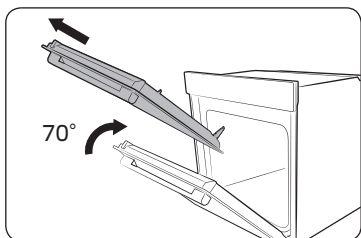

2. Přivřete dvířka přibližně do úhlu 70°. Oběma rukama uchopte obě strany dvířek trouby a táhněte směrem nahoru, dokud je nevyjmete z obou závěsů.

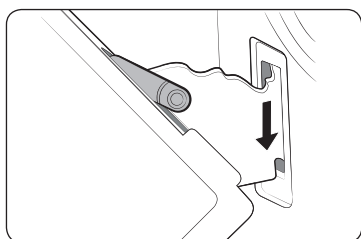

3. Po vyčištění připevněte dvířka zopakováním kroků 1 a 2 v opačném pořadí. Sklopte zámky na obou závěsech.

Vyjmutí skel z dvířek

Dvířka trouby jsou vybavena třemi vrstvami skla umístěnými proti sobě. Tyto vrstvy je možné vyjmout a vyčistit.

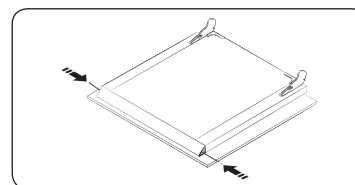

1. Stiskněte obě tlačítka na levé a pravé straně dvířek.

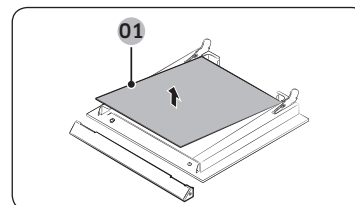

2. Odstraňte kryt a vyjměte skla 1 a 2 z dvířek.

01 Sklo 1

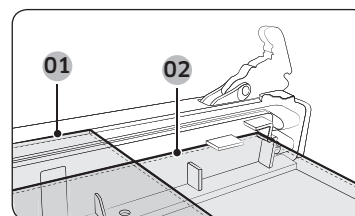

3. Po vyčištění skel vše znovu připevněte zopakováním kroků 1 a 2 v opačném pořadí. Zkontrolujte, že skla 1 a 2 jsou správně umístěna podle obrázku.

01 Sklo 1
02 Sklo 2

📖 POZNÁMKA

Při vkládání 1. vnitřního skla otočte tisk směrem dolů.

Sběrač vody

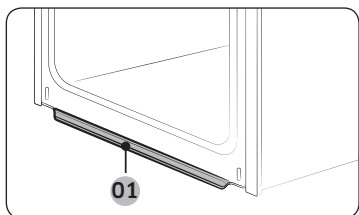

01 Sběrač vody

Ve sběrači vody se při přípravě zachytává nadměrná vlhkost, ale také zbytky potravin. Sběrač vody není možné vyjmout. Vodu na sběrači otřete po dokončení vaření a vychladnutí trouby.

⚠ VAROVÁNÍ

Pokud zjistíte, že dochází k úniku vody ze sběrače, obraťte se na místní servisní středisko společnosti Samsung.

Demontáž bočních vodicích lišt (v závislosti na modelu)

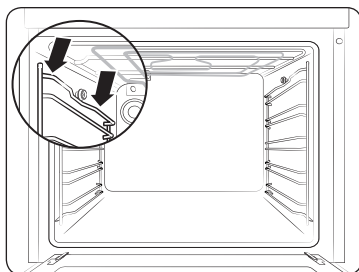

1. Zatlačte na prostředek horní části vodicí lišty.

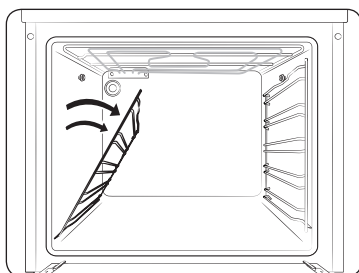

2. Vytočte boční vodicí lištu asi o 45°.

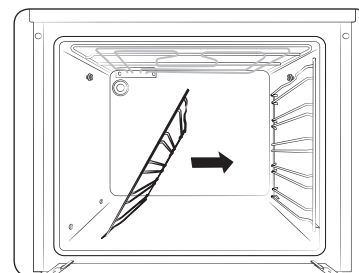

3. Vytáhněte vodicí lištu ze dvou dolních otvorů.

📖 POZNÁMKA

Trouba funguje i bez nasazených bočních vodicích lišt a roštů.

Výměna

Žárovky

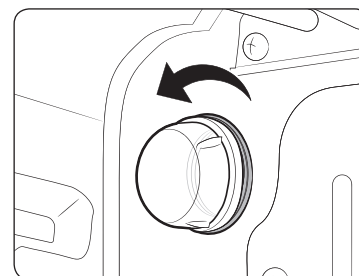

1. Odstraňte skleněný kryt otočením směrem doleva.
2. Vyměňte žárovku v troubě.
3. Očistěte skleněný kryt.
4. Po dokončení proveďte opětovnou montáž skleněného krytu podle výše uvedeného kroku 1 v opačném pořadí.

⚠ VAROVÁNÍ

- Před výměnou žárovky vypněte troubu a vytáhněte napájecí kabel.
- Používejte pouze žárovky 25-40 W / 220-240 V, odolné vůči teplotě 300 °C. Schválené žárovky lze zakoupit v místním servisním středisku společnosti Samsung.
- Při manipulaci s halogenovými žárovkami vždy používejte suchý hadřík. Tak je možné předejít ulpění otisků prstů nebo potu, které může mít za následek zkrácení doby životnosti žárovky.

Odstraňování problémů

Kontrolní body

Pokud narazíte na problém s troubou, nejprve projděte tabulku níže a vyzkoušejte navrhovaná řešení. Pokud problém přetrvává, obraťte se na místní servisní středisko Samsung.

Problém	Příčina	Akce
Tlačítka nelze řádně stisknout.	• Pokud se mezi tlačítka nachází nečistoty	• Odstraňte cizí látku a zkuste to znovu.
	• Dotykový model: pokud je vnější povrch vlhký	• Odstraňte vlhkost a zkuste to znovu.
	• Pokud je nastavený zámek	• Zkontrolujte, zda není nastavena funkce zámku.
Nezobrazuje se čas.	• Pokud je vypnuté napájení	• Zkontrolujte, zda je zapnuté napájení.
Trouba nefunguje.	• Pokud je vypnuté napájení	• Zkontrolujte, zda je zapnuté napájení.
Trouba se za provozu sama vypne.	• Pokud je odpojena ze síťové zásuvky	• Znovu připojte napájení.
Za provozu se vypne napájení.	• Pokud trvá nepřetržitě vaření dlouhou dobu	• Po dlouhém vaření nechte troubu vychladnout.
	• Pokud ventilátor chlazení nefunguje	• Poslouchejte, zda uslyšíte zvuk chladicího ventilátoru.
	• Pokud je trouba instalována v místě s nedostatečnou ventilací	• Zachovejte mezery stanovené v pokynech pro instalaci výrobku.
	• Při používání několika síťových zástrček ve stejné zásuvce	• Použijte samostatný síťový kabel.
Není napájení trouby.	• Pokud je vypnuté napájení	• Zkontrolujte, zda je zapnuté napájení.

Problém	Příčina	Akce
Vnější povrch trouby je za provozu příliš horký.	• Pokud je trouba instalována v místě s nedostatečnou ventilací	• Zachovejte mezery stanovené v pokynech pro instalaci výrobku.
Dvířka nelze řádně otevřít.	• Pokud mezi dvířky a vnitřním prostorem spotřebiče ulpěly zbytky potravin	• Vyčistěte důkladně troubu a potom znovu otevřete dvířka.
Vnitřní osvětlení je ztlumené nebo se nezapne.	• Pokud se světlo rozsvítí a zhasne	• Pro zajištění úspory energie světlo po určité době automaticky zhasne. Můžete jej znovu rozsvítit stisknutím tlačítka světla.
	• Pokud je světlo pokryto nečistotami během vaření	• Očistěte vnitřní povrch trouby a znovu to zkontrolujte.
Trouba probíjí.	• Pokud není napájení správně uzemněno • Pokud používáte zásuvku bez uzemnění	• Zkontrolujte, zda je napájení správně uzemněno.
Odkapává voda.	• V závislosti na připravovaném pokrmu se může vyskytovat voda nebo pára. Nejedná se o poruchu spotřebiče.	• Nechte troubu vychladnout a poté ji otřete suchou utěrkou.
Škvírou ve dvířkách vystupuje pára.		
V troubě zůstala voda.		
Jas uvnitř trouby se mění.	• Úroveň jasu se mění v závislosti na kolísání příkonu spotřebiče.	• Změny příkonu během vaření nejsou známkou závady.
Vaření skončilo, ale ventilátor je stále v provozu.	• Ventilátor je po určitou dobu automaticky v provozu pro zajištění ventilace uvnitř trouby.	• Nejedná se o poruchu spotřebiče, takže není třeba mít obavy.

Problém	Příčina	Akce
Trouba nehřeje.	<ul style="list-style-type: none"> Pokud jsou otevřená dvířka 	<ul style="list-style-type: none"> Zavřete dvířka a znovu spusťte troubu.
	<ul style="list-style-type: none"> Pokud nejsou ovládací prvky trouby správně nastaveny 	<ul style="list-style-type: none"> Přejděte ke kapitole týkající se obsluhy trouby a resetujte troubu.
	<ul style="list-style-type: none"> Pokud došlo ke spálení domovní pojistky nebo k rozpojení jističe 	<ul style="list-style-type: none"> Vyměňte pojistku nebo znovu zapněte jistič. Pokud k těmto potížím dochází opakovaně, zavolejte elektrikáře.
Za provozu z trouby vychází kouř.	<ul style="list-style-type: none"> Během prvního zapnutí 	<ul style="list-style-type: none"> Z topného článku může při prvním použití trouby vycházet kouř. Nejedná se o poruchu a po 2-3 použitích trouby by k tomu již nemělo docházet.
	<ul style="list-style-type: none"> Pokud se na topném článku nachází zbytky potravin 	<ul style="list-style-type: none"> Nechte troubu vychladnout a odstraňte z topného článku zbytky potravin.
Při používání trouby je cítit pach spáleniny nebo plastu.	<ul style="list-style-type: none"> Při používání plastových nebo jiných nádob, které nejsou žáruvzdorné 	<ul style="list-style-type: none"> Používejte skleněné nádoby vhodné pro používání při vysokých teplotách.
Trouba nevaří správně.	<ul style="list-style-type: none"> Pokud jsou dvířka často během vaření otvírána 	<ul style="list-style-type: none"> Pokud nevaříte pokrmy, které je nutné otáčet, neotvírejte často dvířka. Pokud často otvíráte dvířka, vnitřní teplota se sníží a to může nepříznivě ovlivnit výsledek vaření.

Informační kódy

Pokud trouba nefunguje, budete možné potřebovat informační kód na displeji. Podívejte se do tabulky níže a vyzkoušejte uvedená doporučení.

Kód	Význam	Akce
C-20	Poruchy snímače	Vypněte troubu a znovu ji zapněte. Pokud problém přetrvává, zcela na 30 sekund nebo déle vypněte napájení a zkuste troubu znovu zapnout. Pokud nedejde k odstranění problému, obraťte se na servisní středisko.
C-21		
C-22		
C-d0	Problém s tlačítkem Dochází k tomu, pokud je tlačítko stisknuto a drženo delší dobu.	Očistěte tlačítka a ujistěte se, že se na nich ani v jejich blízkosti nenachází voda. Vypněte troubu a zkuste to znovu. Pokud problém přetrvává, obraťte se na místní servisní středisko Samsung.
S-01	Bezpečnostní vypnutí Trouba byla v provozu při nastavené teplotě příliš dlouho. <ul style="list-style-type: none"> 105 °C a méně - po dobu 16 hodin 105 °C až 240 °C - po dobu 8 hodin 245 °C až maximální teplota - po dobu 4 hodin 	Nejedná se o chybu systému. Vypněte troubu a vyjměte pokrm. Následně to zkuste obvyklým způsobem znovu.

Technické údaje

Společnost SAMSUNG se stále snaží vylepšovat své výrobky. Jak technické údaje, tak tyto pokyny pro uživatele proto mohou být změněny bez předchozího upozornění.

Napětí pro připojení		230-240 V ~ 50 Hz
Maximální příkon		2600 až 2800 W
Rozměry (Š x V x H)	Celý spotřebič	595 x 595 x 570 mm
	Vestavná	560 x 578 x 549 mm
Objem		68 litrů
Hmotnost	Čistá (s veškerým příslušenstvím)	31,4 kg

Dodatek

Katalogový list výrobku

SAMSUNG	SAMSUNG
Identifikace modelu	NV68A1110**, NV68A1140**, NV68A1145**
Index energetické účinnosti jednotlivých pečicích prostorů (EEI _{cavity})	95,2
Třída energetické účinnosti na prostor trouby	A
Spotřeba energie (elektriny) potřebné k ohřátí normalizované náplně v jednotlivých pečicích prostorech elektricky ohříváné trouby během jednoho cyklu v režimu s přirozenou konvekcí (konečná elektrická energie) (EC _{electric cavity})	0,99 kWh/cyklus
Spotřeba energie potřebné k ohřátí normalizované náplně v jednotlivých pečicích prostorech elektricky ohříváné trouby během jednoho cyklu v režimu s nucenou konvekcí (konečná elektrická energie) (EC _{electric cavity})	0,80 kWh/cyklus
Počet pečicích prostorů	1
Zdroj tepla jednotlivých pečicích prostorů (elektrina nebo plyn)	Elektrina
Objem jednotlivých pečicích prostorů (V)	68 l
Typ trouby	Vestavná
Hmotnost spotřebiče (M)	31,4 kg

Údaje byly stanoveny v souladu s normou EN 60350-1 a nařízeními komise (EU) č. 65/2014 a (EU) č. 66/2014.

Tipy, jak šetřit energii

- Během vaření by měla dvířka trouby zůstat zavřená, kromě okamžiků, kdy pokrm obracíte. Vyhněte se častému otevírání dvířek během vaření, abyste zachovali teplotu v troubě a šetřili energii.
- Plánujte použití trouby tak, abyste nemuseli mezi vařením dvou pokrmů troubu vypínat - ušetříte tak energii a omezíte dobu nutnou k opětovnému zahřátí trouby.
- Pokud je doba přípravy delší než 30 minut, můžete troubu vypnout 5 až 10 minut před koncem vaření a uspořit tak energii. Zbytkové teplo bude na dovaření pokrmu stačit.
- Kdykoli je to možné, vařte více položek najednou.

Poznámka

Poznámka

Poznámka

MÁTE DOTAZY NEBO POZNÁMKY?

ZEMĚ	ZAVOLEJTE NÁM	NEBO NÁS NAVŠTIVTE NA WEBOVÝCH STRÁNKÁCH
ALBANIA	045 620 202	www.samsung.com/al/support
BOSNIA	055 233 999	www.samsung.com/ba/support
NORTH MACEDONIA	023 207 777	www.samsung.com/mk/support
BULGARIA	0800 111 31 - Безплатен за всички оператори *3000 - Цена на един градски разговор или според тарифата на мобилният оператор 09:00 до 18:00 - Понеделник до Петък	www.samsung.com/bg/support
CROATIA	072 726 786	www.samsung.com/hr/support
CZECH	800 - SAMSUNG (800-726786)	www.samsung.com/cz/support
HUNGARY	0680SAMSUNG (0680-726-7864)	www.samsung.com/hu/support
MONTENEGRO	020 405 888	www.samsung.com/support
POLAND	[IM] 801-172-678* lub +48 22 607-93-33* Specjalistyczna infolinia do obsługi zapytań dotyczących telefonów komórkowych: 801-672-678* * (opłata według taryfy operatora) [CE] 801-172-678* lub +48 22 607-93-33* * (opłata według taryfy operatora)	http://www.samsung.com/pl/support/
ROMANIA	0800872678 - Apel gratuit *8000 - Apel tarifat în rețea	www.samsung.com/ro/support
SERBIA	011 321 6899	www.samsung.com/rs/support
SLOVAKIA	0800 - SAMSUNG (0800-726 786)	www.samsung.com/sk/support
LITHUANIA	8-800-77777	www.samsung.com/lt/support
LATVIA	8000-7267	www.samsung.com/lv/support
ESTONIA	800-7267	www.samsung.com/ee/support
SLOVENIA	080 697 267 (brezplačna številka)	www.samsung.com/si/support
KOSOVO	0800 10 10 1	www.samsung.com/support
IRELAND (EIRE)	0818 717100	www.samsung.com/ie/support



DG68-01365J-00

Vstavaná rúra

Používateľská a inštalačná príručka

NV68A1110** / NV68A1140** / NV68A1145**



SAMSUNG

Obsah

Používanie tejto príručky	3	Inteligentné varenie	16
V tejto používateľskej príručke sú použité nasledujúce symboly:	3	Manuálne varenie	16
Bezpečnostné pokyny	3	Testovacie jedlá	18
Dôležité bezpečnostné opatrenia	3	Údržba	19
Správna likvidácia tohoto výrobku (Elektrotechnický a elektronický odpad)	6	Čistenie	19
Funkcia automatickej úspory energie	6	Výmena	21
Inštalácia	6	Riešenie problémov	22
Čo nájdete v škatuli	6	Kontrolné body	22
Pripojenie na zdroj	7	Informačné kódy	23
Inštalácia do skrinky	8	Technické údaje	24
Skôr než začnete	10	Príloha	24
Úvodné nastavenia	10	Katalógový list výrobku	24
Zápach novej rúry	10		
Príslušenstvo	11		
Mechanická zámka (len príslušné modely)	12		
Funkcie	12		
Ovládací panel	12		
Rýchle predhrievanie	13		
Doba varenia	13		
Režimy varenia	14		
Zastavenie varenia	15		
Mrazené pripravené jedlá	15		

Používanie tejto príručky

Ďakujeme vám za výber vstavanej rúry značky SAMSUNG.

Táto používateľská príručka obsahuje dôležité informácie o bezpečnosti a pokyny, ktoré sú určené na to, aby vám pomohli pri prevádzke a údržbe vášho spotrebiča.

Nájdite si čas a pred použitím rúry si prečítajte túto používateľskú príručku a uschovajte ju na budúce použitie.

V tejto používateľskej príručke sú použité nasledujúce symboly:

VAROVANIE

Riziká alebo nebezpečné postupy, ktoré môžu spôsobiť **vážne ublíženie na zdraví, smrť alebo škody na majetku**.

UPOZORNENIE

Riziká alebo nebezpečné postupy, ktoré môžu spôsobiť **ublíženie na zdraví alebo škody na majetku**.

POZNÁMKA

Užitočné tipy, odporúčania alebo informácie, ktoré pomáhajú používateľovi obsluhovať výrobok.

Bezpečnostné pokyny

Montáž tejto rúry môže vykonať jedine vyškolený elektrikár. Inštalatér je zodpovedný za zapojenie spotrebiča k hlavnému napájaciemu zdroju za súčasného dodržania dôležitých bezpečnostných odporúčaní.

Dôležité bezpečnostné opatrenia

Tento spotrebič nie je určený na používanie osobami (vrátane detí) s obmedzenými fyzickými, zmyslovými alebo mentálnymi schopnosťami, prípadne s nedostatkom skúseností a vedomostí, kým sa na ne nebude dozerat' alebo sa im neposkytnú pokyny o používaní spotrebiča zo strany osoby, ktorá je zodpovedná za ich bezpečnosť.

Deti by mali byť pod dohľadom, aby sa zaistilo, že sa nebudú so zariadením hrať.

Prostriedky na odpojenie musíte zabudovať do pevného vedenia v súlade s predpismi pre elektroinštaláciu.

Spotrebič je potrebné namontovať tak, aby sa dal po montáži ľahko odpojiť od zdroja napájania. Odpojenie je možné zabezpečiť ľahkou dostupnosťou zástrčky alebo zapojením vypínača do napájacieho obvodu v súlade s elektrikárskymi zásadami.

Ak je poškodený prívodný kábel, musí ho vymeniť výrobca, jeho servisný agent alebo podobne kvalifikovaná osoba, aby sa predišlo nebezpečenstvu.

Bezpečnostné pokyny

Nespoliehajte sa na lepidlá ako spôsob upevnenia, keďže sa nepovažujú za spoľahlivé upevňovacie prostriedky. Toto zariadenie môžu používať deti vo veku viac ako 8 rokov, osoby s obmedzenými fyzickými, zmyslovými alebo mentálnymi schopnosťami alebo osoby s nedostatkom skúseností a vedomostí, ak sa na ne bude dozeráť alebo ak budú poučené o pokynoch používania zariadenia bezpečným spôsobom a ak porozumejú všetkým možným rizikám. Deti by sa nemali hrať so zariadením. Deti by bez dozoru nemali vykonávať čistenie ani údržbu zariadenia. Spotrebič a kábel udržiavajte mimo dosahu detí mladších ako 8 rokov.

Počas používania sa spotrebič zahrieva. Musíte byť opatrní, aby ste sa nedotýkali ohrevných prvkov v rúre.

VAROVANIE: Prístupné časti sa môžu počas používania zahriať. K zariadeniu nesmú mať prístup malé deti.

Nepoužívajte veľmi drsné čistiace prostriedky alebo ostré kovové stierky, aby ste vyčistili sklo dvierok rúry, pretože môžu poškriabať povrch, čo môže mať za následok rozbitie skla.

Ak tento spotrebič obsahuje funkciu čistenia, pred čistením musíte odstrániť všetky rozliatia a počas čistenia parou alebo samočistenia v rúre nenechávajte žiadne riady. Funkcia čistenia závisí od konkrétneho modelu.

Ak tento spotrebič obsahuje funkciu samočistenia, počas čistenia môže byť povrch horúcejší než obvykle. Deti preto udržiavajte mimo jeho dosah. V prípade spotrebičov s procesom pyrolytického čistenia môžu byť niektoré zvieratá, najmä vtáky, citlivé na výpary a miestne výkyvy teploty počas pyrolytického čistenia a mali by sa počas tohto procesu premiestniť na vhodné dobre vetrané miesto. Počas procesov pyrolytického čistenia a po nich miestnosť vyvetrajte.

Funkcia čistenia závisí od konkrétneho modelu.

Používajte iba sondu na meranie teploty určenú pre túto rúru. (Iba model so sondou na mäso.)

Nepoužívajte parný čistič.

VAROVANIE: Pred výmenou osvetlenia zaručte, aby bolo zariadenie vypnuté a predišlo sa možnosti zásahu elektrickým prúdom.

Zariadenie nesmie byť namontované za dekoratívnymi dvierkami, aby sa predišlo prehrievaniu.

VAROVANIE: Tento spotrebič a jeho prístupné časti sa môžu počas používania zahriať. Musíte byť opatrní, aby ste sa nedotýkali ohrevných prvkov. Deti mladšie ako 8 rokov musia byť v dostatočnej vzdialenosti od spotrebiča, ak nie sú pod neustálym dozorom.

UPOZORNENIE: Na proces pečenia musíte dohliadať. Krátkodobé pečenie musíte nepretržite kontrolovať.

Dvierka alebo vonkajší povrch spotrebiča môžu byť počas jeho prevádzky horúce.

Teplota okolitých povrchov môže byť počas prevádzky spotrebiča vysoká. Povrchy sa môžu počas používania zahriať.

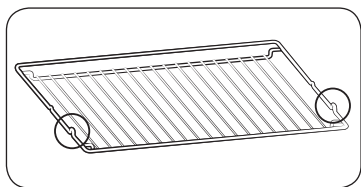

Vložte mriežku na miesto s vyčnievajúcimi časťami (zarážkami po oboch stranách) smerujúcimi dopredu tak, aby bola mriežka pri príprave veľkého množstva jedla umiestnená v potrebnej polohe.

⚠ UPOZORNENIE

Ak sa rúra počas prepravy poškodila, nezapájajte ju.

Tento spotrebič môže pripojiť k hlavnému napájaciemu zdroju jedine špeciálne vyškolený elektrikár.

V prípade poruchy alebo poškodenia spotrebiča sa s ním nepokúšajte pracovať.

Opravy by mal vykonávať jedine vyškolený technik. Výsledkom nesprávnej opravy môže byť značné nebezpečenstvo pre vás a ostatných. Ak rúra potrebuje opravu, obráťte sa na servisné stredisko spoločnosti SAMSUNG alebo na svojho predajcu.

Elektrické vodiče a káble by sa nemali dotýkať rúry.

Rúra by mala byť pripojená k hlavnému napájaciemu zdroju prostredníctvom schváleného ističa alebo poistky. Nikdy nepoužívajte adaptéry s viacerými zásuvkami ani predlžovacie káble.

Napájací zdroj spotrebiča by mal byť počas opravy alebo čistenia vypnutý.

Keď pripájate elektrické spotrebiče do zásuviek v blízkosti rúry, dávajte pozor.

V prípade, že tento spotrebič disponuje funkciou varenia na pare, nepoužívajte ho, ak je kazeta prívodu vody poškodená. (Iba model s funkciou prípravy na pare.)

Kazetu nepoužívajte v prípade, že je prasknutá alebo poškodená a obráťte sa na vaše najbližšie servisné stredisko. (Iba model s funkciou prípravy na pare.)

Táto rúra bola navrhnutá výlučne pre varenie jedla v domácnosti.

Počas používania sa vnútorné povrchy rúry zohrejú dostatočne na to, aby spôsobili popáleniny. Nedotýkajte sa ohrevných prvkov ani vnútorných povrchov rúry, pokiaľ nestihli vychladnúť.

V rúre nikdy neskladujte horľavé materiály.

Počas prevádzky spotrebiča sa povrchy rúry zohrejú na vysokú teplotu a na dlhý čas.

Keď varíte, dávajte pozor pri otváraní dvierok, pretože z rúry môže prudko uniknúť horúci vzduch a para.

Pri varení jedál obsahujúcich alkohol sa alkohol môže vyparovať pre vysoké teploty a výpary môžu spôsobiť požiar, ak prídu do styku s horúcou časťou rúry.

Pre vlastnú bezpečnosť nepoužívajte vysoko tlakové vodné čistiace prostriedky, ani parné čističe.

Počas používania rúry by ste mali držať deti v bezpečnej vzdialenosti.

Zamrazené jedlá, ako napríklad pizza, by sa mali variť na veľkej mriežke. Ak používate plech na pečenie, môže sa kvôli veľkým zmenám v teplote zdeformovať.

Nenaliievajte do spodnej časti rúry vodu, keď je horúca. Mohlo by to poškodiť smaltovaný povrch.

Počas varenia musia byť dvierka rúry zatvorené.

Nezakrývajte spodok rúry hliníkovou fóliou ani naň neumiestňujte žiadne plechy na pečenie či konzervy. Hliníková fólia blokuje teplo, čo by mohlo mať za následok poškodenie smaltovaných povrchov a slabé výsledky varenia.

Ovocné džúzy zanechajú škvrny, ktoré sa na smaltovanom povrchu rúry môžu stať neodstrániteľnými.

Keď pečiete veľmi vlhké koláče, použite hlboký pekáč.

Neodkladajte pečenie na otvorené dvierka rúry.

Dbajte na to, aby sa počas otvárania alebo zatvárania dvierok nenachádzali v ich blízkosti deti, pretože sa môžu nechcene udrieť o dvierka alebo si do nich privrieť prsty.

Nestúpajte a nesadajte si na dvierka zariadenia, neopierajte sa o ne ani na ne nekladte ťažké predmety.

Neotvárajte dvierka zariadenia použitím zbytočne veľkej sily.

VAROVANIE: Neodpájajte spotrebič od hlavného napájacieho zdroja, dokonca ani vtedy, keď sa proces varenia skončil.

VAROVANIE: Nenechávajte dvierka otvorené, kým je rúra v prevádzke.

Bezpečnostné pokyny

Správna likvidácia tohoto výrobku (Elektrotechnický a elektronický odpad)



(Platí v krajinách so zavedeným separovaným zberom)

Toto označenie na výrobku, príslušenstve alebo v sprievodnej brožúre hovorí, že po skončení životnosti by produkt ani jeho elektronické príslušenstvo (napr. nabíjačka, náhlavná súprava, USB kábel) nemali byť likvidované s ostatným domovým odpadom. Prípadnému poškodeniu životného prostredia alebo ľudského zdravia môžete predísť tým, že budete tieto výrobky oddeľovať od ostatného odpadu a vrátite ich na recykláciu.

Používatelia v domácnostiach by pre podrobnejšie informácie, ako ekologicky bezpečne naložiť s týmito výrobkami, mali kontaktovať buď predajcu, ktorý im ich predal, alebo príslušný úrad v mieste ich bydliska. Priemyselní používatelia by mali kontaktovať svojho dodávateľa a preveriť si podmienky kúpnej zmluvy. Tento výrobok a ani jeho elektronické príslušenstvo by nemali byť likvidované spolu s ostatným priemyselným odpadom.

Viac informácií o ochrane životného prostredia a regulačných povinnostiach týkajúcich sa konkrétnych výrobkov spoločnosti Samsung, napríklad nariadenie REACH, OEEZ, smernica o batériách, nájdete na webovej stránke: www.samsung.com/uk/aboutsamsung/sustainability/environment/our-commitment/data/

Funkcia automatickej úspory energie

- Ak používateľ po určitéj dobe počas prevádzky spotrebiča nevykoná žiadne zadanie, spotrebič zastaví prevádzku a prejde do pohotovostného režimu.
- Jemné: Svetlo rúry môžete počas procesu varenia vypnúť stlačením tlačidla „Svetlo rúry“. Na účel úspory energie sa osvetlenie rúry niekoľko minút po zapnutí programu varenia vypne.

Inštalácia

▲ VAROVANIE

Túto rúru musí nainštalovať kvalifikovaný technik. Inštalatér je zodpovedný za zapojenie spotrebiča k hlavnému napájacímu zdroju za súčasného dodržania dôležitých bezpečnostných predpisov vo vašej oblasti.

Čo nájdete v škatuli

Uistite sa, že všetky diely a príslušenstvo sú súčasťou balenia výrobku. Ak sa vyskytne problém s rúrou alebo príslušenstvom, kontaktujte miestne zákaznické centrum alebo predajcu výrobkov značky Samsung.

Prehľad rúry

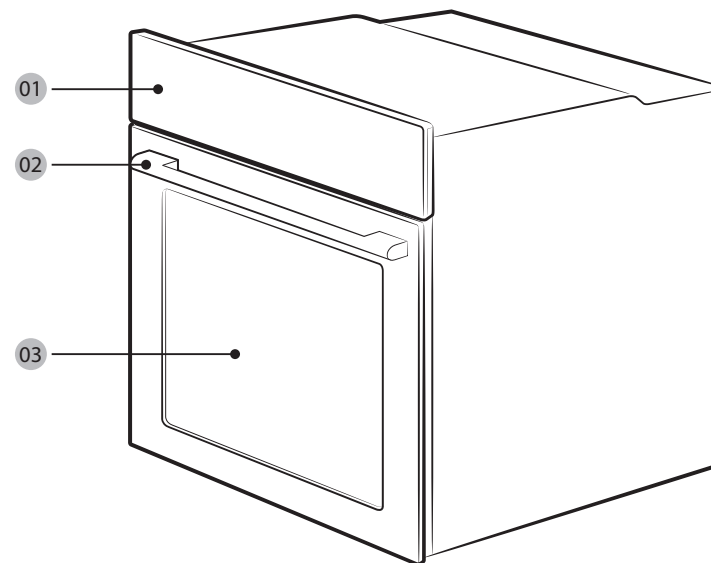

01 Ovládací panel

02 Rukovät dverí

03 Dvere

Príslušenstvo

Rúra sa dodáva s rôznym príslušenstvom, ktoré vám umožňuje pripravovať rôzne druhy jedál.



Mriežka



Vkladacia mriežka *

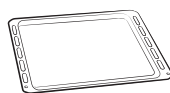

Plech na pečenie *

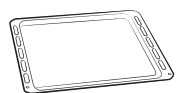

Univerzálny plech *

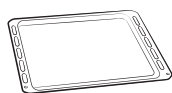

Extrahlboký plech *

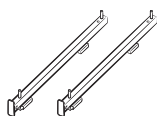

Teleskopická kolajnica *

POZNÁMKA

Dostupnosť príslušenstva označeného hviezdíčkou (*) závisí od modelu rúry.

Pripojenie na zdroj

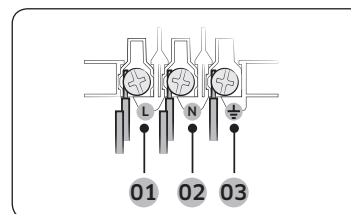

- 01** HNEDÁ alebo ČIERNA
- 02** MODRÁ alebo BIELA
- 03** ŽLTÁ alebo ZELENÁ

Zapojte rúru do elektrickej zásuvky. Ak zásuvka typu zástrčky nie je dostupná z dôvodu obmedzení prípustného prúdu, použite viacpólový izolačný spínač (s minimálnym odstupom 3 mm medzi nimi), aby ste splnili bezpečnostné predpisy. Používajte napájací kábel s dostatočnou dĺžkou, ktorý podporuje špecifikáciu H05 RR-F alebo H05 VV-F, min. 1,5~2,5 mm².

Menovité napätie (A)	Minimálna oblasť prierezu
10 < A ≤ 16	1,5 mm ²
16 < A ≤ 25	2,5 mm ²

Pozrite si parametre výstupu na štítku nalepenom na rúre.

Skrutkovačom otvorte zadný kryt rúry a odstráňte skrutky na svorke na káble. Následne pripojte elektrické vedenie k príslušným pólom pripojenia.

Pól (PE) je určený na uzemnenie. Najskôr pripojte žlté a zelené vedenie (uzemnenie), ktoré musia byť dlhšie ako ostatné. Ak používate zásuvku typu zástrčky, po nainštalovaní rúry musí byť k nej voľný prístup. Spoločnosť Samsung nezodpovedá za nehody spôsobené chýbajúcim alebo chybným uzemnením.

VAROVANIE

Pri inštalácii nepostupajte káble, neohýbajte ich a udržujte ich mimo častí rúry, ktoré vyžarujú teplo.

Inštalácia

Inštalácia do skrinky

Ak inštalujete rúru do vstavanej skrinky, plastové povrchy a lepiace časti skrinky musia byť odolné do teploty 90 °C. Spoločnosť Samsung nezodpovedá za poškodenie nábytku spôsobené tepelnými emisiami rúry.

Rúra sa musí riadne vetrať. Medzi spodnou policičkou a podpornou stenou nechajte medzeru na vetranie približne 50 mm. Ak nainštalujete rúru pod varnú dosku, postupujte podľa pokynov na inštaláciu varnej dosky.

Požadované rozmery na inštaláciu

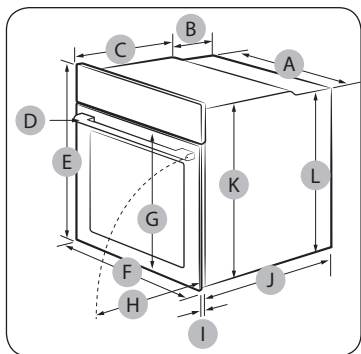

Rúra (mm)

A	560	G	Max. 506
B	177	H	Max. 494
C	372	I	21
D	Max. 50	J	549
E	595	K	578
F	595	L	558

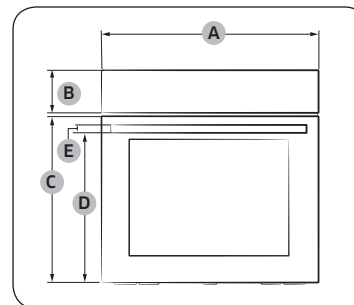

Rúra (mm)

A	595	D	458,5
B	115	E	25
C	461,4		

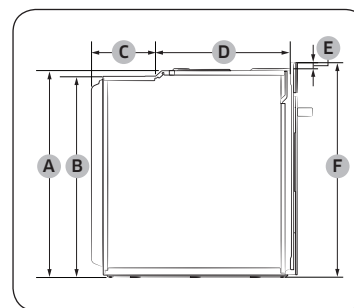

Rúra (mm)

A	578	D	372
B	558	E	17
C	177	F	595

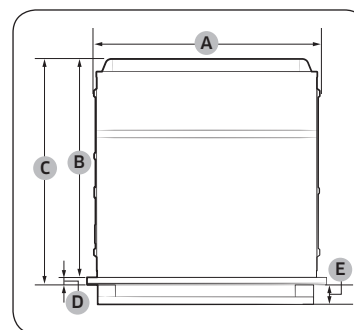

Rúra (mm)

A	560	D	21
B	549	E	Max. 50
C	570		

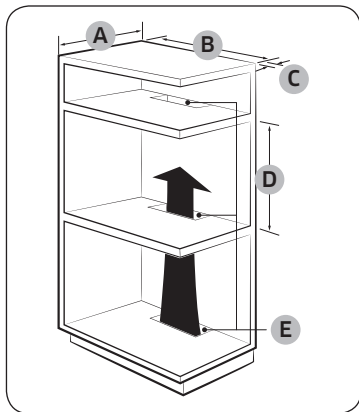

Vstavaná skrinka (mm)

A	Min. 550
B	Min. 560
C	Min. 50
D	Min. 590 - Max. 600
E	Min. 460 x Min. 50

POZNÁMKA

Vstavaná skrinka musí mať otvory **(E)** na vetranie tepla a cirkuláciu vzduchu.

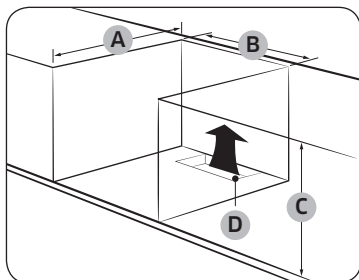

Skrinka pod umývadlom (mm)

A	Min. 550
B	Min. 560
C	Min. 600
D	Min 460 x Min. 50

POZNÁMKA

- Vstavaná skrinka musí mať otvory **(D)** na vetranie tepla a cirkuláciu vzduchu.
- Požiadavka na minimálnu výšku **(C)** platí pre samotnú inštaláciu rúry.

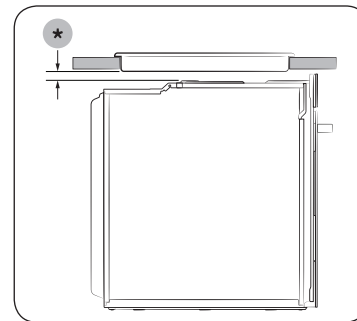

Inštalácia s platňou

Ak chcete na rúru nainštalovať platňu, pozrite si inštaláciu príručky k platni, kde nájdete požiadavku na inštalčný priestor **(*)**.

Inštalácia rúry

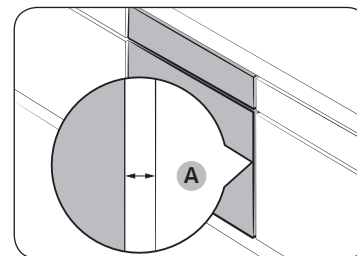

Medzi rúrou a každou stranou skrinky nechajte medzeru **(A)** s veľkosťou minimálne 5 mm.

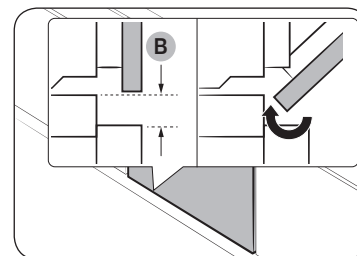

Zaistite medzeru s veľkosťou minimálne 3 mm **(B)**, aby sa dverka jednoducho otvárali a zatvárali.

Inštalácia

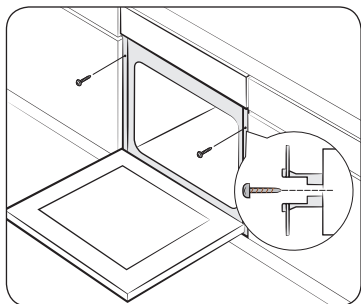

Vložte rúru do skrinky a pomocou 2 skrutiek rúru na oboch stranách pevne upevnite.

Po dokončení inštalácie odstráňte ochrannú fóliu, pásku a ďalší baliaci materiál a z rúry vyberte poskytnuté príslušenstvo. Ak chcete rúru vybrať zo skrinky, najskôr odpojte rúru od napájacieho zdroja a potom uvoľnite 2 skrutky nachádzajúce sa na oboch stranách rúry.

⚠ VAROVANIE

Aby rúra správne fungovala, vyžaduje si vetranie. Za žiadnych okolností neblokujte otvory na vetranie.

📄 POZNÁMKA

Skutočný vzhľad rúry sa môže líšiť od konkrétneho modelu.

Skôr než začnete

Úvodné nastavenia

Keď rúru zapnete po prvýkrát, na displeji sa zobrazí predvolený čas „12:00“ s blikajúcou hodnotou pre hodinu („12“). Podľa pokynov uvedených nižšie nastavte aktuálny čas.



1. Pomocou tlačidiel / nastavte hodinu a potom stlačte tlačidlo . Začne blikať ukazovateľ minút.



2. Pomocou tlačidiel / nastavte minúty a potom stlačte tlačidlo .



Ak chcete po úvodnom nastavení zmeniť aktuálny čas, podržte tlačidlo na 3 sekundy a vykonajte vyššie uvedené kroky.

Zápach novej rúry

Pred prvým použitím vyčistite vnútro rúry, aby sa odstránil zápach novej rúry.

1. Vyberte z rúry všetko príslušenstvo.
2. Na hodinu zapnite rúru v režime prúdenia tepla pri teplote 200 °C alebo v bežnom režime pri teplote 200 °C. Tento postup spáli všetky zostávajúce produkčné látky v rúre.
3. Po dokončení rúru vypnite.

Príslušenstvo

Pred prvým použitím príslušenstvo dôkladne očistite pomocou jemnej čistej handričky v teplej vode s čistiacim prostriedkom.

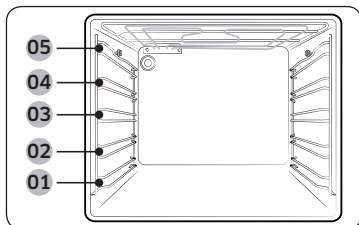

- 01 Úroveň 1
- 02 Úroveň 2
- 03 Úroveň 3
- 04 Úroveň 4
- 05 Úroveň 5

- Príslušenstvo vložte do rúry na správne miesto.
- Uistite sa, že je medzi príslušenstvom a dnom rúry alebo iným príslušenstvom aspoň 1 cm voľného priestoru.
- Pri vyberaní náčinia na varenie alebo príslušenstva z rúry postupujte opatrne. Horúce jedlá alebo príslušenstvo môžu spôsobiť popáleniny.
- Príslušenstvo môže vplyvom zahrievania zmeniť tvar. Po schladnutí nadobudne svoj pôvodný tvar a výkon.

Základné použitie

Pre lepší zážitok z varenia sa oboznámte s tým, ako používať jednotlivé príslušenstvo.

Mriežka	Mriežka je určená na grilovanie a opekanie. Vložte mriežku na miesto s vyčnievajúcimi časťami (zarážkami po oboch stranách) smerujúcimi dopredu.
Vkladacia mriežka *	Vkladacia mriežka sa používa v kombinácii s plechom, aby kvapaliny nekvapkali na dno rúry.
Plech na pečenie *	Plech na pečenie (hĺbka: 20 mm) sa používa na pečenie koláčov, keksíkov a ďalšieho pečiva. Vložte šikmou stranou smerom dopredu.
Univerzálny plech *	Univerzálny plech (hĺbka: 30 mm) sa používa na varenie a opekanie. Používajte vkladaciu mriežku, aby kvapaliny nekvapkali na dno rúry. Vložte šikmou stranou smerom dopredu.

Extrahlboký plech *	Extrahlboký plech (hĺbka: 50 mm) sa používa na opekanie s vkladacou mriežkou alebo bez nej. Vložte šikmou stranou smerom dopredu.
Teleskopické kolajnice *	Pomocou teleskopической lišty umiestnite plech nasledovne: 1. Vytiahnite lištu z rúry. 2. Položte plech na lištu a zasuňte ju do rúry. 3. Zatvorte dvierka rúry.

POZNÁMKA

Dostupnosť príslušenstva označeného hviezdičkou (*) závisí od modelu rúry.

Skôr než začnete

Mechanická zámka (len príslušné modely)

Inštalácia

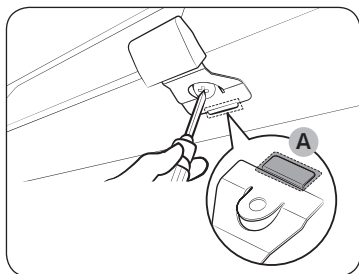

1. Vložte tenkú časť (A) mechanickej zámky do príslušného otvoru uzamykacej rukoväte podľa obrázka.
2. Pritiahnite skrutku na uzamykacej rukoväti.

Odiinštalácia

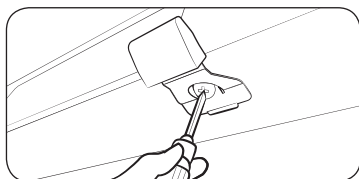

- Uvoľnite a odstráňte skrutku z uzamykacej rukoväte.

Zamknutie/odomknutie

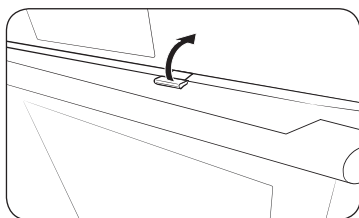

- Ak chcete dvierka otvoriť, jemne nadvihnite uzamykáciu rukovät, aby ste dvierka odomkli. Potom otvorte dvierka.
- Ak chcete dvierka uzamknúť, jednoducho ich zavrite. Mechanická zámka automaticky dvierka uzamkne.

Funkcie

Ovládací panel

Čelný panel sa dodáva v širokej palete materiálov a farieb. Pre vylepšovanie kvality podlieha skutočný vzhľad rúry zmene bez predošlého upozornenia.

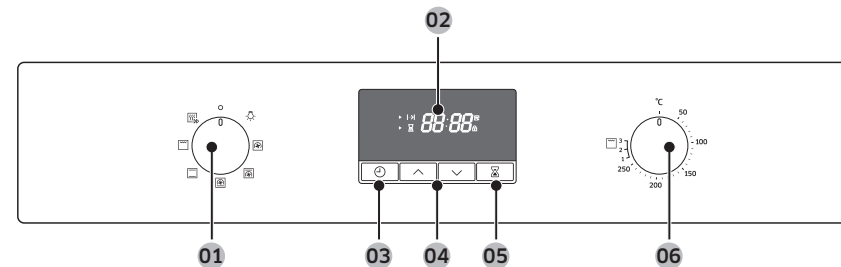

01 Volič režimu	Otáčaním vyberte požadovaný režim alebo funkciu varenia.
02 Displej	Zobrazuje informácie o čase alebo stručný popis vybraného režimu.
03 Doba varenia/hodiny	Stlačením nastavte dobu varenia. Stlačením a podržaním tlačidla na 3 sekundy nastavte aktuálny čas.
04 Hore/dole	Používa sa na upravenie hodnoty nastavenia pre nastavenia hodín alebo časovača.
05 Časovač	Pomocou časovača môžete počas varenia sledovať čas alebo trvanie prevádzky.
06 Otočný volič hodnôt	Pomocou otočného voliča hodnôt nastavte teplotu alebo výkon na grilovanie.

POZNÁMKA

Ťukanie na displej plastovými rukavicami alebo chňapkami nemusí fungovať správne.

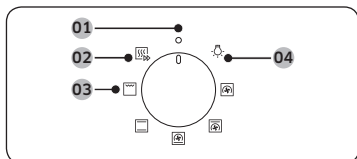

Volič režimu

- 01 Vypnutý
- 02 Rýchle predhrievanie
- 03 Režimy varenia
- 04 Svetlo rúry

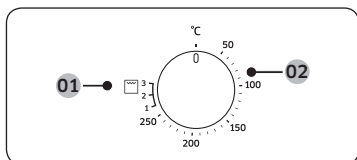

Otočný volič hodnôt

- 01 Výkon na grilovanie
- 02 Teplotný rozsah

Rýchle predhrievanie

Voliteľne si môžete rúru rýchlo predhriať. Toto významne skráti dobu čakania, kým sa predhriatie vykoná. Ak tak chcete urobiť, postupujte podľa pokynov uvedených nižšie.

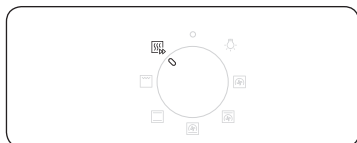

1. Otočte volič režimov do polohy .

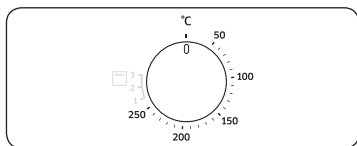

2. Pomocou otočného voliča hodnôt nastavte požadovanú teplotu v rámci teplotného rozsahu.







Rúra sa začne predhrievať, až kým vnútorná teplota nedosiahne cieľovú hodnotu. Po dokončení prepnite späť na vybraný režim.

POZNÁMKA

V režime Grilovanie nie je predhrievanie potrebné.

Doba varenia



1. Stlačte symbol .
2. Pomocou tlačidiel  /  nastavte dobu varenia a potom stlačte tlačidlo . Môžete nastaviť maximálny čas 23 hodín a 59 minút.

POZNÁMKA

Ak chcete vynulovať dobu varenia, stlačte tlačidlo  a nastavte časovač na 0:00.

Funkcie

Režimy varenia



Po dokončení predhrievania odporúčame vložiť jedlo do rúry. Dosiahne sa tým najlepší výsledok.

1. Otočte voličom režimu a zvolte režim varenia.

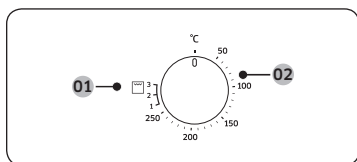

2. Pomocou otočného voliča hodnôt nastavte požadovanú teplotu v rámci teplotného rozsahu. V prípade režimu Grilovanie namiesto toho vyberte úroveň výkonu.

01 Režim Grilovanie

02 Režimy varenia s výnimkou režimu Grilovanie

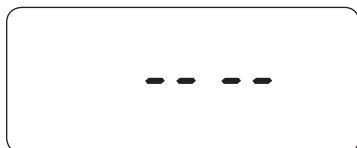

POZNÁMKA

Ak vyberiete funkciu Grilovanie a nastavíte teplotu od 50 °C do 250 °C alebo ak vyberiete režim Normálne varenie a nastavíte teplotu medzi hodnotami Grilovanie 1 a 3, pípnutie a hlásenie vás vyzvú na opätovné nastavenie teploty. Presnú teplotu v rúre môžete merať schváleným teplomerom a pomocou metódy definovanej schválenou inštitúciou. Použitie iných teplomerov môže spôsobiť chybu merania.

Režim	Odporúčaná teplota (°C)	Pokyny
Prúdenie tepla	170	Zadný ohrevný prvok generuje teplo, ktoré je rovnomerne distribuované pomocou ventilátora na prúdenie tepla. Tento režim používajte na pečenie a opekanie v rôznych úrovniach súčasne.
Bežný	200	Teplo sa generuje z horného a dolného ohrevného prvku. Túto funkciu by ste mali použiť na bežné pečenie a opekanie väčšiny typov jedál.
Horný ohrev + prúdenie tepla	190	Horný ohrevný prvok generuje teplo, ktoré je rovnomerne distribuované pomocou ventilátora na prúdenie tepla. Tento režim používajte na opekanie, pri ktorom chcete chrumkavú vrchnú vrstvu (napríklad mäso alebo lazane).
Spodný ohrev + prúdenie tepla	190	Spodný ohrevný prvok generuje teplo, ktoré je rovnomerne distribuované pomocou ventilátora na prúdenie tepla. Tento režim používajte na pizzu, chlieb alebo koláč.
Veľký gril	Úroveň 2	Gril s veľkou plochou vyžaruje teplo. Tento režim používajte na zapečenie vrchnej vrstvy jedál (napríklad mäso, lazane alebo zapekané jedlá).

Zastavenie varenia

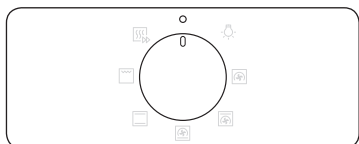

Počas varenia otočte volič režimov do polohy 0.

POZNÁMKA

Ak je vnútro rúry horúce: Dokonca aj po vypnutí rúry sa spustí chladiaci ventilátor a svetlo rúry zostane svietiť, až kým nevychladne.

Mrazené pripravené jedlá

Svetlo rúry

Svetlo rúry sa automaticky zapne, keď sa spustí.



Ak chcete zapnúť svetlo rúry bez aktivácie činnosti rúry, jednoducho otočte volič režimov do polohy .

POZNÁMKA

Chladiaci ventilátor sa automaticky spustí, keď vyberiete svetlo rúry.

Detská zámka

Aby ste zabránili nehodám, funkcia Detská zámka deaktivuje všetky ovládacie prvky. Funkcia Detská zámka je dostupná iba v režime Vypnuté alebo režime Svetlo rúry.



Podržte tlačidlá a súčasne po dobu 3 sekúnd, čím aktivujete zámku na ovládacom paneli, alebo ich znova podržte po dobu 3 sekúnd, čím ju deaktivujete.

POZNÁMKA

Keď je funkcia Detská zámka aktivovaná, na displeji sa zobrazí symbol .

Časovač

Pomocou časovača môžete počas varenia sledovať čas alebo trvanie prevádzky.



1. Stlačte symbol .
 2. Pomocou tlačidiel / nastavte čas a potom stlačte tlačidlo .
- Môžete nastaviť maximálny čas 23 hodín a 59 minút.

POZNÁMKA

Ak chcete zrušiť činnosť časovača, stlačte tlačidlo a potom nastavte čas na 0:00.

Inteligentné varenie

Manuálne varenie

⚠ VAROVANIE týkajúce sa akrylamidov

Akrylamidy vznikajúce počas pečenia potravín s obsahom škrobu, ako napr. zemiakové lupienky, hranolčeky a chlieb, môžu spôsobiť zdravotné problémy. Tieto potraviny odporúčame variť pri nízkych teplotách a zabrániť pritom prevareniu, prílišnému schrumkaveniu alebo spáleniu.

📖 POZNÁMKA

- Pri všetkých režimoch varenia odporúčame predhrievanie, pokiaľ nie je v sprievodcovi varenia uvedené inak.
- Pri používaní funkcie Eko grilovanie umiestnite jedlo do stredu prídavného plechu.

Tipy k príslušenstvu

Vaša rúra sa dodáva s rôznym počtom alebo rôznymi druhmi príslušenstva. Niektoré príslušenstvo z nižšie uvedenej tabuľky nemusí byť k dispozícii. Hoci nemáte presne to isté príslušenstvo špecifikované v sprievodcovi varenia, môžete použiť to, čo už máte, a dosiahnete rovnaký výsledok.

- Plech na pečenie a univerzálny plech sú zameniteľné.
- Pri varení masných jedál odporúčame podložiť mriežku s plechom, do ktorého bude kvapkať zvyškový olej. Ak vám bola dodaná vkladacia mriežka, môžete ju používať spolu s plechom.
- Ak vám bol dodaný univerzálny plech, extrahlboký plech alebo oba, pri varení masných jedál je lepšie použiť ten hlbší.

Pečenie

Odporúčame, aby ste rúru predhriali, čím dosiahnete najlepšie výsledky.

Jedlo	Príslušenstvo	Úroveň	Typ ohrievania	Teplota (°C)	Čas (min.)
Píškótvý koláč	Mriežka, forma s Ø 25-26 cm	2		160-170	35-40
Mramorovaná bábovka	Mriežka, forma na bábovku	3		175-185	50-60
Koláč	Mriežka, forma na koláč s Ø 20 cm	3		190-200	50-60
Kvasený koláč na plechu s ovocím a mrveničkou	Univerzálny plech	2		160-180	40-50
Ovocný crumble	Mriežka, miska vhodná do rúry s veľkosťou 22-24 cm	3		170-180	25-30
Čajové pečivo	Univerzálny plech	3		180-190	30-35
Lazane	Mriežka, miska vhodná do rúry s veľkosťou 22-24 cm	3		190-200	25-30
Snehové pusinky	Univerzálny plech	3		80-100	100-150
Suflé	Mriežka, zapekacie misky na suflé	3		170-180	20-25
Kvasený jablkový koláč na plechu	Univerzálny plech	3		150-170	60-70
Domáca pizza, 1-1,2 kg	Univerzálny plech	2		190-210	10-15
Mrazené lístkové cesto, plnené	Univerzálny plech	2		180-200	20-25

Jedlo	Príslušenstvo	Úroveň	Typ ohrievania	Teplota (°C)	Čas (min.)
Plnený koláč	Mriežka, miska vhodná do rúry s veľkosťou 22-24 cm	2		180-190	25-35
Jablkový koláč	Mriežka, forma s Ø 20 cm	2		160-170	65-75
Chladená pizza	Univerzálny plech	3		180-200	5-10

Opekanie

Jedlo	Príslušenstvo	Úroveň	Typ ohrievania	Teplota (°C)	Čas (min.)
Mäso (hovädzina/bravčovina/jahňacina)					
Hovädzia sviečkovica, 1 kg	Mriežka + Univerzálny plech	3 1		160-180	50-70
Teľacie karé bez kostí, 1,5 kg	Mriežka + Univerzálny plech	3 1		160-180	90-120
Pečená bravčovina, 1 kg	Mriežka + Univerzálny plech	3 1		200-210	50-60
Bravčová roštenka, 1 kg	Mriežka + Univerzálny plech	3 1		160-180	100-120
Jahňacie stehno s kosťou, 1 kg	Mriežka + Univerzálny plech	3 1		170-180	100-120
Hydina (kuracina/kačacina/morčacina)					
Celé kura 1,2 kg *	Mriežka + Univerzálny plech	3 1		205	80-100
Kúsky kuraťa	Mriežka + Univerzálny plech	3 1		200-220	25-35
Kačacie prsia	Mriežka + Univerzálny plech	3 1		180-200	20-30

Jedlo	Príslušenstvo	Úroveň	Typ ohrievania	Teplota (°C)	Čas (min.)
Malá morka, celá, 5 kg	Mriežka + Univerzálny plech	3 1		180-200	120-150
Zelenina					
Zelenina, 0,5 kg	Mriežka + Univerzálny plech	3 1		220-230	15-20
Pečené polené zemiaky, 0,5 kg	Mriežka + Univerzálny plech	3 1		200	45-50
Ryba					
Pečené filety z ryby	Mriežka + Univerzálny plech	3 1		200-230	10-15
Opekaná ryba	Mriežka + Univerzálny plech	3 1		180-200	30-40





* V polovici času otočte.

Grilovanie

Predhrejte prázdnu rúru na 5 minút pomocou funkcie veľkého grilu.



Jedlo	Príslušenstvo	Úroveň	Typ ohrievania	Teplota	Čas (min.)
Chlieb					
Hrianka	Mriežka	5		3	2-4
Syrová hrianka	Univerzálny plech	4		1	4-8
Hovädzie mäso					
Steak *	Mriežka + Univerzálny plech	4 1		3	15-20
Burgery *	Mriežka + Univerzálny plech	4 1		3	15-20

Inteligentné varenie

Jedlo	Príslušenstvo	Úroveň	Typ ohrievania	Teplota	Čas (min.)
Bravčové mäso					
Bravčové rezne	Mriežka + Univerzálny plech	4		3	20-25
		1			
Klobásy	Mriežka + Univerzálny plech	4		3	10-15
		1			
Hydina					
Kuracie prsia	Mriežka + Univerzálny plech	4		3	30-35
		1			
Kuracie stehná	Mriežka + Univerzálny plech	4		3	25-30
		1			

* Po uplynutí 2/3 doby varenia otočte.

Mrazené hotové jedlá









Jedlo	Príslušenstvo	Úroveň	Typ ohrievania	Teplota (°C)	Čas (min.)
Mrazená pizza	Mriežka	3		200-220	15-25
Mrazené hranolčky do rúry	Univerzálny plech	3		220-225	20-25
Mrazené krokety	Univerzálny plech	3		220-230	25-30

Testovacie jedlá

Podľa normy EN 60350-1.

1. Pečenie

Odporúčania na pečenie sa týkajú predhriatej rúry. Nepoužívajte funkciu rýchleho predhriatia. Plechy vždy vkladajte šikmou stranou smerom k dvierkam.

Typ jedla	Príslušenstvo	Úroveň	Typ ohrievania	Teplota (°C)	Čas (min.)
Malé koláče	Univerzálny plech	3		165	25-30
		3		165	25-30
		1 + 3		155	35-40
Linecké cesto	Univerzálny plech	1 + 3		140	28-33
Nemastný pórovitý koláč	Mriežka + tortová forma na pečenie (tmavý povrch, ø 26 cm)	2		165	30-35 *
		2		160	30-35
		1 + 4		155	35-40
Jablkový koláč	Mriežka + 2 tortové formy na pečenie ** (tmavý povrch, ø 20 cm)	2, umiestnené diagonálne		160	70-80
	Univerzálny plech + mriežka + 2 tortové formy na pečenie *** (tmavý povrch, ø 20 cm)	1 + 3		160	80-90



* Ak pečiete v režime Bežný a používate sklenenú nádobu vhodnú na vloženie do rúry (ø 26 cm), zvýšte dobu varenia o 5 minút.

** Dva koláče sa umiestnia na ľavú zadnú a prednú pravú stranu mriežky.

*** Dva koláče sa umiestnia v strede nad seba.



2. Grilovanie

Predhrejte prázdnu rúru na 5 minút pomocou funkcie veľkého grilu.

Typ jedla	Príslušenstvo	Úroveň	Typ ohrievania	Úroveň grilovania	Čas (min.)
Hrianka z bieleho chleba	Mriežka	5		3 (vysoká)	1-2
Hovädzie karbonátky * 12 ks	Mriežka + Univerzálny plech (na zachytenie vlhkosti)	4 1		3 (vysoká)	1.15-18 2.5-8

* Po uplynutí $\frac{2}{3}$ doby varenia prevráťte.

3. Opekanie

Typ jedla	Príslušenstvo	Úroveň	Typ ohrievania	Teplota (°C)	Čas (min.)
Celé kura * 1,3-1,5 kg	Mriežka + Univerzálny plech (na zachytenie vlhkosti)	3 1		200	65-75
Celé kura * 1,5-1,7 kg	Mriežka + Univerzálny plech (na zachytenie vlhkosti)	3 1		200	70-85

* V polovici prevráťte.

Údržba

Čistenie

⚠ VAROVANIE

- Pred čistením sa uistite, že rúra a príslušenstvo sú studené.
- Nepoužívajte odierajúce čistiace prostriedky, tvrdé kefy, brúsne kotúče alebo tkaniny, drôtenku, nože ani iné odierajúce materiály.

Interiér rúry

- Na čistenie vnútra rúry použite čistú tkaninu a mierny čistiaci prostriedok alebo teplú mydlovú vodu.
- Nečistite tesnenie dvierok.
- Aby ste sa vyhli poškodeniu smaltovaných povrchov, používajte iba štandardné čistiace prostriedky na rúry.
- Na odstránenie nepoddajnej špiny použite špeciálny čistiaci prípravok na rúry.

Exteriér rúry

Exteriér rúry, ako napr. dvierka, rúčka a displej, očistite pomocou čistej handričky a jemného čistiaceho prostriedku alebo teplej mydlovej vody a osušte pomocou kuchynskej utierky alebo suchého uteráka.

V dôsledku horúceho vzduchu vychádzajúceho z rúry sa môže najmä na rúčke zachytiť masť či nečistoty. Rúčku odporúčame čistiť po každom použití.

Príslušenstvo

Po každom použití príslušenstvo umyte a vysušte ho kuchynskou utierkou. Ak chcete odstrániť odolné nečistoty, pred umývaním namačte použité príslušenstvo do teplej mydlovej vody po dobu približne 30 minút.

Katalytický smaltovaný povrch (len príslušné modely)

Vyberateľné časti sú pokryté tmavosivým katalytickým smaltom. Môžu sa zašpiniť olejom a masťou šírenou vzduchom cirkulujúcim pri prúde tepla. Avšak tieto nečistoty sa odstránia pri 200 °C alebo vyšších teplotách rúry.

1. Vyberte z rúry všetko príslušenstvo.
2. Vyčistite vnútro rúry.
3. Vyberte režim Prúdenie tepla s max. teplotou a spustite cyklus na jednu hodinu.

Údržba

Odstránenie dvierok

Pre normálne používanie nesmú byť dvierka rúry odstránené, ale ak je odstránenie nevyhnutné, napríklad pri čistení, riadte sa týmito pokynmi.

⚠ UPOZORNENIE

Dvierka rúry sú ťažké.

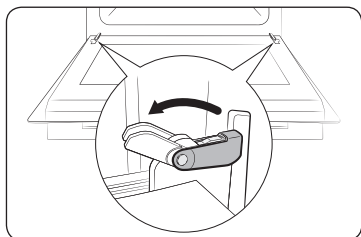

1. Otvorte dvierka a úplne prepnite prichytky na oboch pántoch.

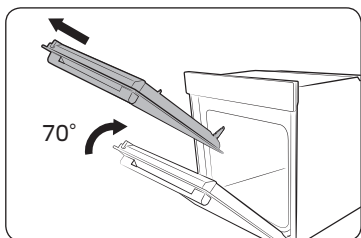

2. Zatvorte dvierka o približne 70°. Oboma rukami uchopte strany dvierok rúry v jej strede a vyťahnite ich, až kým nemožno pánty vybrať.

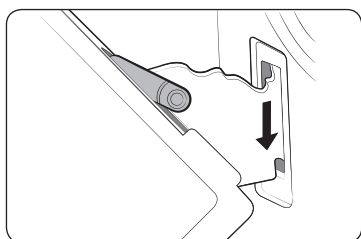

3. Po dokončení čistenia upevnite dvierka zopakovaním krokov 1 a 2 v opačnom poradí. Spona na závese musí zapadnúť na oboch stranách.

Odstránenie skla na dvierkach

Dvierka rúry sú vybavené tromi tabuľami skla, ktoré sú umiestnené proti sebe navzájom. Tieto tabule možno kvôli čisteniu odstrániť.

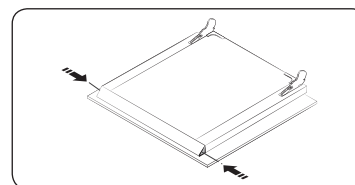

1. Stlačte obidve tlačidlá na ľavej a pravej strane dverí.

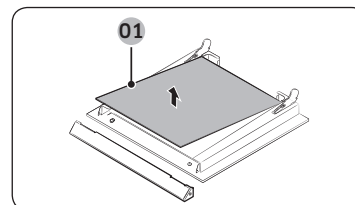

2. Odpojte kryt a odstráňte sklenú tabuľu 1 a 2 z dvierok.

01 Sklo 1

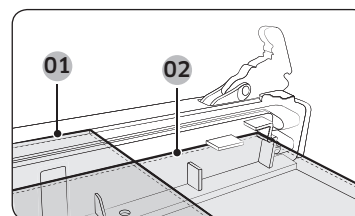

3. Po dokončení čistenia upevnite sklené tabule dvierok zopakovaním krokov 1 a 2 v opačnom poradí. Na obrázku je uvedené správne umiestnenie sklenej tabule 1 a 2.

01 Sklo 1

02 Sklo 2

📖 POZNÁMKA

Keď zostavujete vnútorné sklo č. 1, vložte ho potlačou smerom nadol.

Kolektor vody

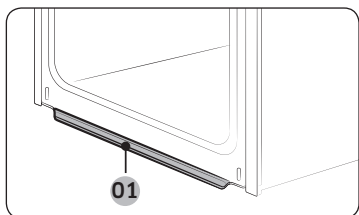

01 Kolektor vody

Kolektor vody zhromažďuje nielen prebytočnú vlhkosť z varenia, ale aj zvyšky jedla. Kolektor vody sa nedá odpojiť. Utrite vodu z kolektora vody, keď rúra po procese varenia vychladne.

⚠ VAROVANIE

Ak zistíte, že z kolektora vyteká voda, kontaktujte naše miestne servisné stredisko Samsung.

Odpojenie vodiacich lišt (v závislosti od modelu)

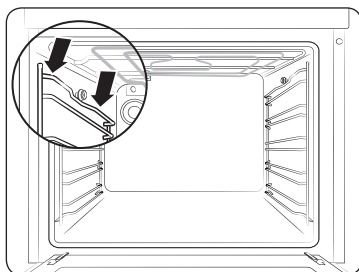

1. Zatláčajte stredovú časť z hornej strany vodiacej lišty.

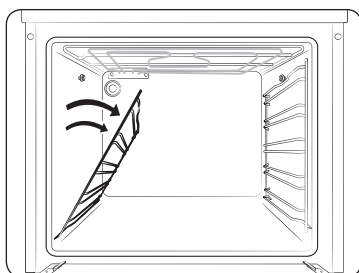

2. Otočte vodiacu lištu o približne 45°.

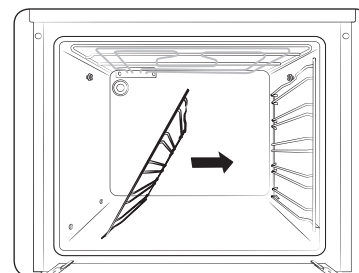

3. Potiahnite a vyťahnite vodiacu lištu zo spodných dvoch otvorov.

📖 POZNÁMKA

Rúra funguje bez vodiacich lišt a stojanov na svojom mieste.

Výmena

Žiarovky

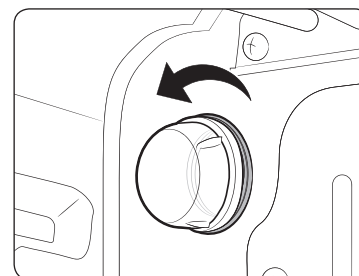

1. Odstráňte sklený kryt jeho otáčaním proti smeru hodinových ručičiek.
2. Vymeňte osvetlenie rúry.
3. Sklenený kryt vyčistite.
4. Po dokončení postupujte podľa kroku 1 v opačnom poradí, aby ste sklený kryt opätovne nasadili.

⚠ VAROVANIE

- Pred výmenou žiarovky rúru vypnite a odpojte napájací kábel.
- Používajte iba žiarovky s výkonom 25-40 W / 220-240 V odolné voči teplotám do 300 °C. Schválené žiarovky si môžete zakúpiť v miestnom servisnom stredisku Samsung.
- Pri manipulácii s halogénovou žiarovkou používajte vždy suchú tkaninu, aby ste na nej nezanechali odtlačky prstov alebo pot, čo by mohlo viesť k skráteniu životného cyklu.

Riešenie problémov

Kontrolné body

Ak sa pri používaní rúry stretnete s problémom, najprv si pozrite túto tabuľku, v ktorej môžete nájsť odporúčané riešenia. Ak problém pretrváva, kontaktujte miestne servisné stredisko Samsung.

Problém	Príčina	Riešenie
Tlačidlá nemožno dobre stlačiť.	<ul style="list-style-type: none"> Ak je medzi tlačidlami zachytená neznáma látka. 	<ul style="list-style-type: none"> Odstráňte ju a opakujte pokus.
	<ul style="list-style-type: none"> Dotykové modely: ak sa na vonkajšej strane nachádza vlhkosť. 	<ul style="list-style-type: none"> Odstráňte ju a opakujte pokus.
	<ul style="list-style-type: none"> Ak je funkcia zámky nastavená. 	<ul style="list-style-type: none"> Skontrolujte, či je funkcia zámky nastavená.
Čas sa nezobrazuje.	<ul style="list-style-type: none"> Ak nie je dodávané žiadne napájanie. 	<ul style="list-style-type: none"> Skontrolujte, či je dodávané napájanie.
Rúra nefunguje.	<ul style="list-style-type: none"> Ak nie je dodávané žiadne napájanie. 	<ul style="list-style-type: none"> Skontrolujte, či je dodávané napájanie.
Rúra sa počas používania zastaví.	<ul style="list-style-type: none"> Ak je odpojená zo zásuvky. 	<ul style="list-style-type: none"> Opätovne pripojte napájanie.
Napájanie sa počas prevádzky vypne.	<ul style="list-style-type: none"> Ak neprerušované varenie trvá dlhú dobu. 	<ul style="list-style-type: none"> Po varení po dlhú dobu nechajte rúru vychladnúť.
	<ul style="list-style-type: none"> Ak ventilátor nefunguje. 	<ul style="list-style-type: none"> Počúvajte zvuk ventilátora.
	<ul style="list-style-type: none"> Ak je rúra nainštalovaná na mieste bez dobrého vetrania. 	<ul style="list-style-type: none"> Udržujte odstupý špecifikované v inštaláčnej príručke výrobu.
	<ul style="list-style-type: none"> Ak sa v tej istej zásuvke používa niekoľko zástrčiek. 	<ul style="list-style-type: none"> Použite jednu zástrčku.
Rúra nemá výkon.	<ul style="list-style-type: none"> Ak nie je dodávané žiadne napájanie. 	<ul style="list-style-type: none"> Skontrolujte, či je dodávané napájanie.

Problém	Príčina	Riešenie
Vnútro rúry je počas prevádzky príliš horúce.	<ul style="list-style-type: none"> Ak je rúra nainštalovaná na mieste bez dobrého vetrania. 	<ul style="list-style-type: none"> Udržujte odstupý špecifikované v inštaláčnej príručke výrobu.
Dvierka nemožno správne otvoriť.	<ul style="list-style-type: none"> Ak sa medzi rúrou a vnútornou časťou nachádzajú prichytené zvyšky jedla. 	<ul style="list-style-type: none"> Vyčistite rúru dôkladne a potom znova otvorte dvierka.
Vnútro rúry je stmávené alebo sa nerozsvieti.	<ul style="list-style-type: none"> Ak sa lampa rozsvieti a potom zhasne. 	<ul style="list-style-type: none"> Lampa sa automaticky vypne po určitej dobe, aby sa šetrila energia. Môžete ju opäť zapnúť stlačením tlačidla lampy.
	<ul style="list-style-type: none"> Ak je lampa pokrytá neznámou látkou pri varení. 	<ul style="list-style-type: none"> Vyčistite vnútro rúry a potom skontrolujte.
Na rúre sa vyskytol elektrický šok.	<ul style="list-style-type: none"> Ak nie je napájanie poriadne uzemnené. Ak používate zásuvku bez uzemnenia. 	<ul style="list-style-type: none"> Skontrolujte, či je napájanie poriadne uzemnené.
Kvapká voda.	<ul style="list-style-type: none"> V niektorých prípadoch sa v závislosti od jedla môže objaviť voda alebo para. Nejde o poruchu rúry. 	<ul style="list-style-type: none"> Nečajte rúru vychladnúť a potom ju utrite suchou handrou.
Cez štrbinu vo dverách uniká para.		
V rúre zostala voda.		
Jas vnútri rúry sa mení.	<ul style="list-style-type: none"> Jas sa mení v závislosti od zmien výstupu napájania. 	<ul style="list-style-type: none"> Zmeny výstupu napájania počas varenia nepredstavujú poruchu, takže sa netreba obávať.
Varenie je dokončené, ale ventilátor sa stále nezapol.	<ul style="list-style-type: none"> Ventilátor sa automaticky spustí na určitú dobu, aby sa vnútro rúry vyvetralo. 	<ul style="list-style-type: none"> Nečajte o poruchu rúry, takže sa netreba obávať.

Problém	Príčina	Riešenie
Rúra nezohrieva.	• Ak sú dvierka otvorené.	• Zatvorte dvierka a reštartujte.
	• Ak nie sú ovládacie prvky rúry správne nastavené.	• Pozrite si kapitolu o prevádzke rúry a resetujte ju.
	• Ak domáca poisťka vyhorela alebo sa prepól istič.	• Vymeňte poisťku alebo znovu prepnite istič. Ak sa to stane opakovane, obráťte sa na elektrikára.
Počas prevádzky vychádza dym.	• Počas počiatočnej prevádzky.	• Pri prvom použití rúry môže z ohrevného prvku vychádzať dym. Nejde o poruchu a ak rúru spustíte dva alebo trikrát, malo by sa to prestať stávať.
	• Ak sa na ohrevnom prvku nachádza jedlo.	• Nechajte rúru vychladnúť a následne odstráňte jedlo z ohrevného prvku.
Pri používaní rúry cítiť spálený zápach alebo zápach plastu.	• Ak používate plastové alebo iné nádoby, ktoré nie sú odolné voči teplu.	• Použite sklenené nádoby vhodné pre vysoké teploty.
Rúra nevarí správne.	• Ak sa dvierka rúry počas varenia často otvárajú.	• Neotvárajte dvierka príliš často, ak nevaríte jedlá, ktoré treba prevracať. Ak otvárate dvierka často, vnútorná teplota klesne, a to môže ovplyvniť výsledok varenia.

Informačné kódy

Ak rúra nefunguje, na displeji sa môže zobrazit informačný kód. Podrobnosti nájdete v nasledujúcej tabuľke.

Kód	Význam	Riešenie
C-20	Poruchy snímača	Rúru vypnite a potom znovu reštartujte. Ak problém pretrváva, vypnite všetko napájanie na 30 sekúnd alebo viac a potom znovu pripojte. Ak sa problém nevyrieši, kontaktujte servisné stredisko.
C-21		
C-22		
C-d0	Problém s tlačidlom Vyskytuje sa po stlačení a podržaní tlačidla na určitý čas.	Tlačidlá vyčistite a uistite sa, že sa na nich/okolo nich nenachádza žiadna voda. Rúru vypnite a skúste znovu. Ak problém pretrváva, kontaktujte miestne servisné stredisko Samsung.
S-01	Bezpečnostné vypnutie Rúra pokračovala v činnosti pri nastavenej teplote po predĺženu dobu. <ul style="list-style-type: none"> • Pod 105 °C - 16 hodín • Od 105 °C do 240 °C - 8 hodín • Od 245 °C do Max - 4 hodiny 	Nejde o poruchu systému. Rúru vypnite a vyberte jedlo. Potom skúste bežne znova.

Technické údaje

Spoločnosť SAMSUNG sa snaží neustále zdokonaľovať svoje produkty. Navrhnuté technické údaje a tieto používateľské pokyny preto podliehajú zmenám bez predchádzajúceho upozornenia.

Pripojovacie napätie		230-240 V ~ 50 Hz
Maximálne zaťaženie v pripojenom stave		2600-2800 W
Rozmery (Š x V x H)	Hlavná jednotka	595 x 595 x 570 mm
	Vstavaná	560 x 578 x 549 mm
Objem		68 litrov
Hmotnosť	Čistá (so všetkým príslušenstvom)	31,4 kg

Príloha

Katalógový list výrobku

SAMSUNG	SAMSUNG
Identifikácia modelu	NV68A1110**, NV68A1140**, NV68A1145**
Index energetickej účinnosti na vykurovaciu časť (EEI _{cavity})	95,2
Trieda energetickej účinnosti na priestor rúry	A
Spotreba energie (elektriny) potrebnej na ohrev štandardizovaného obsahu vo vykurovacej časti rúry na pečenie s ohrevom na elektrickú energiu počas cyklu v bežnom režime na vykurovaciu časť (konečná elektrická energia) (EC _{electric cavity})	0,99 kWh/cyklus
Spotreba energie (elektriny) potrebnej na ohrev štandardizovaného obsahu vo vykurovacej časti rúry na pečenie s ohrevom na elektrickú energiu počas cyklu v režime ventilátora na vykurovaciu časť (konečná elektrická energia) (EC _{electric cavity})	0,80 kWh/cyklus
Počet vykurovacích častí	1
Zdroj tepla na vykurovaciu časť (elektrická energia alebo plyn)	elektrina
Objem na vykurovaciu časť (V)	68 L
Typ rúry na pečenie	Vstavaná
Hmotnosť spotrebiča (M)	31,4 kg

Údaje sú stanovené na základe normy EN 60350-1 a nariadenia Komisie (EÚ) č. 65/2014 a (EÚ) č. 66/2014.

Tipy na úsporu energie

- Dvierka rúry musia byť počas varenia zatvorené, výnimkou je otáčanie jedla. Počas varenia neotvárajte dvierka rúry často, aby ste udržali teplotu rúry a tým šetrili energiu.
- Používanie rúry si naplánujte a zabráňte jej zbytočnému vypínaniu medzi varením jednotlivých jedál, čím môžete ušetriť energiu a čas potrebný na opätovné rozohriatie rúry.
- Ak je doba varenia dlhšia ako 30 minút, rúru môžete vypnúť 5-10 minút pred skončením varenia, čím ušetríte energiu. Proces varenia sa dokončí pomocou zostatkového tepla.
- Vždy, keď je to možné, varte viacero jedál naraz.

Poznámky

Poznámky

Poznámky

MÁTE OTÁZKY ALEBO KOMENTÁRE?

KRAJINA	ZAVOLAJTE NÁM	ALEBO NÁS NAVŠTÍVTE ONLINE NA STRÁNKE
ALBANIA	045 620 202	www.samsung.com/al/support
BOSNIA	055 233 999	www.samsung.com/ba/support
NORTH MACEDONIA	023 207 777	www.samsung.com/mk/support
BULGARIA	0800 111 31 - Безплатен за всички оператори *3000 - Цена на един градски разговор или според тарифата на мобилният оператор 09:00 до 18:00 - Понеделник до Петък	www.samsung.com/bg/support
CROATIA	072 726 786	www.samsung.com/hr/support
CZECH	800 - SAMSUNG (800-726786)	www.samsung.com/cz/support
HUNGARY	0680SAMSUNG (0680-726-7864)	www.samsung.com/hu/support
MONTENEGRO	020 405 888	www.samsung.com/support
POLAND	[IM] 801-172-678* lub +48 22 607-93-33* Specjalistyczna infolinia do obsługi zapytań dotyczących telefonów komórkowych: 801-672-678* * (opłata według taryfy operatora) [CE] 801-172-678* lub +48 22 607-93-33* * (opłata według taryfy operatora)	http://www.samsung.com/pl/support/
ROMANIA	0800872678 - Apel gratuit *8000 - Apel tarifat în rețea	www.samsung.com/ro/support
SERBIA	011 321 6899	www.samsung.com/rs/support
SLOVAKIA	0800 - SAMSUNG (0800-726 786)	www.samsung.com/sk/support
LITHUANIA	8-800-77777	www.samsung.com/lt/support
LATVIA	8000-7267	www.samsung.com/lv/support
ESTONIA	800-7267	www.samsung.com/ee/support
SLOVENIA	080 697 267 (brezplačna številka)	www.samsung.com/si/support
KOSOVO	0800 10 10 1	www.samsung.com/support
IRELAND (EIRE)	0818 717100	www.samsung.com/ie/support



DG68-01365J-00