

USER MANUAL



OBSAH

1. BEZPEČNOSTNÍ INFORMACE.....	2
2. BEZPEČNOSTNÍ POKYNY	4
3. POPIS VÝROBKU.....	6
4. OVLÁDACÍ PANEL.....	7
5. VOLBA PROGRAMŮ.....	8
6. ZÁKLADNÍ NASTAVENÍ	11
7. PŘED PRVNÍM POUŽITÍM.....	14
8. DENNÍ POUŽITÍ.....	16
9. TIPY A RADY.....	18
10. ČIŠTĚNÍ A ÚDRŽBA.....	19
11. ODSTRAŇOVÁNÍ ZÁVAD.....	22
12. TECHNICKÉ ÚDAJE.....	27
13. POZNÁMKY K OCHRANĚ ŽIVOTNÍHO PROSTŘEDÍ.....	27

PRO DOKONALÉ VÝSLEDKY

Děkujeme vám, že jste si zvolili výrobek značky AEG. Aby vám bezchybně sloužil mnoho let, vyrobili jsme jej s pomocí inovativních technologií, které usnadňují život, a vybavili funkcemi, které u obyčejných spotřebičů nespíš nenajdete. Aby vám sloužil co nejlépe, stačí věnovat pár minut čtení.

Navštivte naše webové stránky:



Rady k používání, brožury, poradce při potížích a informace o servisu a opravách získáte na:

www.aeg.com/support



Zaregistrujte svůj spotřebič a získejte lepší servis:

www.registreaeg.com



Nákup příslušenství, spotřebního materiálu a originálních náhradních dílů pro váš spotřebič:

www.aeg.com/shop

PÉČE O ZÁKAZNÍKY A SERVIS

Doporučujeme používat originální náhradní díly.

V případě kontaktování našeho autorizovaného servisního střediska mějte u sebe následující údaje: Model, výrobní číslo, sériové číslo.

Tyto informace naleznete na typovém štítku.

 Varování / Důležité bezpečnostní informace

 Všeobecné informace a rady

 Informace o ochraně životního prostředí

Změny vyhrazeny.

1. BEZPEČNOSTNÍ INFORMACE

Tento návod si pečlivě přečtěte ještě před instalací spotřebiče a jeho prvním použitím. Výrobce nenese

odpovědnost za žádný úraz ani škodu v důsledku nesprávné instalace nebo použití. Návod k použití vždy uchovávejte na bezpečném a přístupném místě pro jeho budoucí použití.

1.1 Bezpečnost dětí a postižených osob

- Tento spotřebič smí používat děti starší osmi let nebo osoby se sníženými fyzickými, smyslovými nebo duševními schopnostmi nebo osoby bez patřičných zkušeností a znalostí, pouze pokud tak činí pod dozorem nebo obdrželi instrukce týkající se bezpečného provozu spotřebiče, a pokud rozumí rizikům spojeným s provozem spotřebiče.
- Děti ve věku od tří do osmi let a osoby s rozsáhlým a komplexním postižením bez stálého dozoru držte z dosahu spotřebiče.
- Děti mladší tří let bez stálého dozoru držte z dosahu spotřebiče.
- Nenechte děti hrát si se spotřebičem.
- Prací prostředky uschovejte mimo dosah dětí.
- Jsou-li dvířka spotřebiče otevřená, nedovolte dětem a domácím zvířatům, aby se k němu přibližovaly.
- Čištění a uživatelskou údržbu spotřebiče by neměly provádět děti bez dozoru.

1.2 Všeobecné bezpečnostní informace

- Tento spotřebič je určen pouze k mytí nádobí a příborů v domácnosti.
- Tento spotřebič je určen k použití v běžné nespolečné domácnosti ve vnitřních prostorách.
- Tento spotřebič lze používat v kancelářích, hotelových pokojích, motelech, agropenzionech a v podobných ubytovacích zařízeních, kde využití nepřesahuje (průměrnou) úroveň využití v domácnosti.
- Neměňte technické parametry spotřebiče.
- Hodnota provozního tlaku vody (minimální a maximální) musí být v rozmezí 0.5 (0.05) / 10 (1.0) bar (MPa).

- Dodržujte maximální počet jídelních souprav: 13 .
- Jestliže je poškozený napájecí kabel, smí jej vyměnit pouze výrobce, autorizované servisní středisko nebo osoba s podobnou příslušnou kvalifikací, aby se předešlo rizikům.
- **VAROVÁNÍ:** Nože a další náčiní s ostrými špičkami vkládejte do koše špičkou dolů nebo vodorovně do vodorovné polohy.
- Nenechávejte spotřebič s otevřenými dvířky bez dozoru, aby na ně nedopatřením někdo nestoupl.
- Před prováděním jakékoli údržby spotřebič vždy vypněte a vytáhněte síťovou zástrčku z elektrické zásuvky.
- K čištění spotřebiče nepoužívejte vysokotlaký proud vody nebo páru.
- Pokud má spotřebič větrací otvory umístěné vespod, nesmí být zakryté např. kobercem.
- Spotřebič musí být připojen k vodovodnímu potrubí pomocí nové soupravy hadic dodané se spotřebičem. Neinstalujte znovu již jednou použitou soupravu hadic.

2. BEZPEČNOSTNÍ POKYNY

2.1 Instalace



VAROVÁNÍ!

Tento spotřebič smí instalovat jen kvalifikovaná osoba.

- Odstraňte veškerý obalový materiál.
- Poškozený spotřebič neinstalujte ani nepoužívejte.
- Řiďte se pokyny k instalaci dodanými spolu s tímto spotřebičem.
- Při přemísťování spotřebiče buďte vždy opatrní, protože je těžký. Vždy používejte ochranné rukavice a uzavřenou obuv.
- Neinstalujte nebo nepoužívejte spotřebič tam, kde může teplota klesnout pod 0 °C.
- Spotřebič nainstalujte na bezpečném a vhodném místě, které splňuje požadavky na instalaci.

- Z důvodu bezpečnosti spotřebič nepoužívejte, dokud není nainstalován do vestavné konstrukce.



YouTube

www.youtube.com/electrolux
www.youtube.com/aeg

How to install your AEG/Electrolux
60 cm Sliding Door Dishwasher



2.2 Připojení k elektrické síti



VAROVÁNÍ!

Hrozí nebezpečí požáru nebo úrazu elektrickým proudem.

- Varování: spotřebič je určen k instalaci/připojení k zemnici přípojce v budově.
- Zkontrolujte, zda údaje na typovém štítku souhlasí s parametry elektrické sítě.

- Vždy používejte správně instalovanou síťovou zásuvku s ochranou proti úrazu elektrickým proudem.
- Nepoužívejte rozbočovací zástrčky ani prodlužovací kabely.
- Dbejte na to, abyste nepoškodili napájecí kabel a síťovou zástrčku. Jestliže potřebujete přívodní kabel vyměnit, musí výměnu provést námi autorizované servisní středisko.
- Síťovou zástrčku zapojte do síťové zásuvky až na konci instalace spotřebiče. Po instalaci musí zůstat síťová zástrčka nadále dostupná.
- Neodpojujte spotřebič ze zásuvky tahem za kabel. Vždy tahejte za zástrčku.
- Spotřebič je vybaven 13A síťovou zástrčkou. Je-li nutné vyměnit pojistku v síťové zástrčce, použijte výhradně 13A pojistku ASTA (BS 1362) (pouze pro Velkou Británii a Irsko).

2.3 Vodovodní přípojka

- Dbejte na to, abyste vodní hadice nepoškodili.
- Před připojením spotřebiče k novým hadicím nebo k hadicím, které nebyly dlouho používány, nebo tam, kde byly prováděny opravy či instalována nová zařízení (vodoměry apod.), nechte vodu na několik minut odtéct, dokud nebude čistá.
- Ujistěte se, že při prvním použití spotřebiče ani po něm nedošlo k viditelnému úniku vody.
- Přívodní hadice s opláštěním je vybavena bezpečnostním ventilem a vnitřním síťovým kabelem.

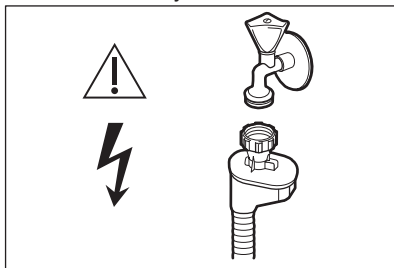

VAROVÁNÍ!
Nebezpečné napětí.

- Jestliže se přívodní hadice poškodí, okamžitě zavřete vodovodní kohoutek a vytáhněte síťovou zástrčku ze

zásuvky. Zkontaktujte autorizované servisní středisko, aby vám přívodní hadici vyměnilo.

2.4 Použití

- Do spotřebiče, do jeho blízkosti nebo na spotřebič neumisťujte hořlavé předměty nebo předměty nasáklé hořavinami.
- Mycí prostředky pro myčky jsou nebezpečné. Řiďte se bezpečnostními pokyny uvedenými na obalu mycího prostředku.
- Nepijte vodu ve spotřebiči ani si s ní nehrajte.
- Nádobí ze spotřebiče nevyjímejte, dokud se nedokončí program. Na nádobí může zůstat trochu mycího prostředku.
- Na otevřená dvířka spotřebiče nic nepokládejte ani na ně netlačte.
- Pokud během probíhajícího programu otevřete dvířka, může dojít k úniku horké páry ze spotřebiče.

2.5 Servis

- Je-li nutná oprava spotřebiče, obraťte se na autorizované servisní středisko. Používejte pouze originální náhradní díly.
- Upozorňujeme, že opravy svépomocí a neprofesionální opravy mohou mít bezpečnostní následky a mohou zneplatnit záruku.
- Následující náhradní díly budou dostupné 7 let po ukončení výroby tohoto modelu: motor, oběhové a vypouštěcí čerpadlo, topná tělesa a topné články, včetně tepelných čerpadel, potrubí a příslušného vybavení včetně hadic, ventilů, filtrů a systémů proti únikům vody, strukturální a vnitřní součásti týkajících se sestav dvířek, obvodové desky, elektronické displeje, tlakové spínače, termostaty a snímače, software a firmware včetně resetovacího softwaru. Upozorňujeme, že některé z těchto náhradních dílů jsou dostupné pouze profesionálním opravářům a že ne všechny díly jsou vhodné pro všechny modely.
- Následující náhradní díly budou k dispozici 10 let po ukončení výroby

tohoto modelu: dveřní závěsy a těsnění, ostatní těsnění, ostříkovací ramena, vypouštěcí filtry, vnitřní držáky a plastové periferie, jako jsou koše a víka.

- Pokud jde o žárovku (žárovky) v tomto spotřebiči a samostatně prodávané náhradní žárovky: Tyto žárovky jsou navrženy tak, aby odolaly extrémním fyzickým podmínkám v domácích spotřebičích, ať už jde o teplotu, vibrace či vlhkost, nebo jsou určeny k signalizaci informací o provozním stavu spotřebiče. Nejsou určeny k použití v

jiných spotřebičích a nejsou vhodné k osvětlení místností v domácnosti.

2.6 Likvidace



VAROVÁNÍ!

Hrozí nebezpečí úrazu či udušení.

- Odpojte spotřebič od elektrické sítě.
- Odřízněte a vyhoďte síťový kabel.
- Odstraňte dveřní západku, abyste zabránili uvěznění dětí a domácích zvířat ve spotřebiči.

3. POPIS VÝROBKU

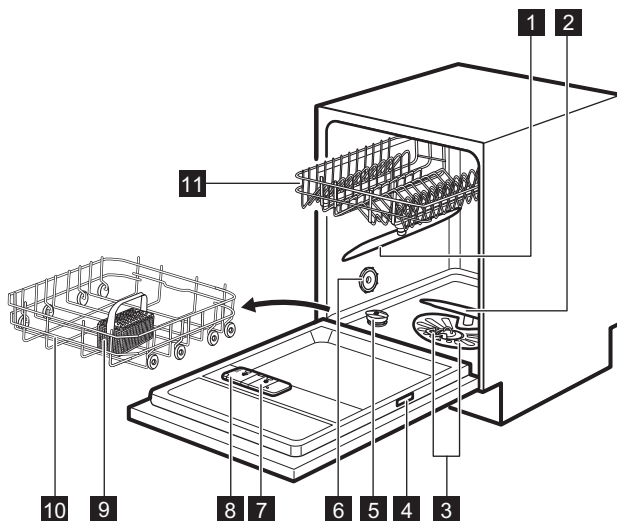

- 1** Horní ostříkovací rameno
- 2** Dolní ostříkovací rameno
- 3** Filtry
- 4** Typový štítek
- 5** Zásobník na sůl
- 6** Ventilační otvor
- 7** Dávkovač leštidla
- 8** Dávkovač mycího prostředku

- 9** Košíček na přebory
- 10** Dolní koš
- 11** Horní koš



Vyobrazení představuje obecný přehled. Podrobnější informace naleznete v ostatních kapitolách nebo dokumentech dodaných se spotřebičem.

3.1 Beam-on-Floor

Beam-on-Floor promítá světlo na podlahu pod dvířky spotřebiče.

- Když se spustí program, rozsvítí se červené světlo a po dobu chodu programu zůstane svítit.
- Po dokončení programu se rozsvítí zelené světlo.
- V případě poruchy spotřebiče začne blikat červené světlo.



Beam-on-Floor se vypne spolu s vypnutím spotřebiče.



Je-li v průběhu sušící fáze zapnuta funkce AirDry, projekce na podlahu nemusí být zcela viditelná. Chcete-li zjistit, zda program skončil, podívejte se na ovládací panel.

4. OVLÁDACÍ PANEĽ

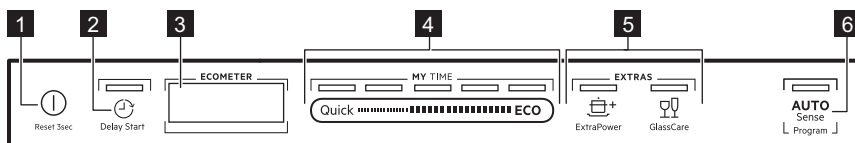

- 1** Tlačítko Zap/Vyp / Tlačítko Reset
- 2** Tlačítko Delay Start
- 3** Displej
- 4** Volicí lišta MY TIME

- 5** Tlačítka EXTRAS
- 6** Tlačítko programu AUTO Sense

4.1 Displej

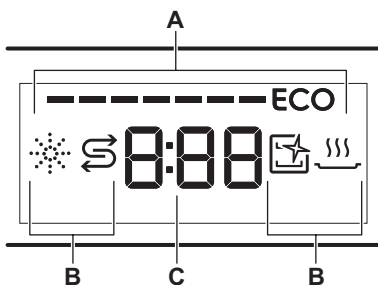

- A. ECOMETER
- B. Kontrolky
- C. Ukazatel času

4.2 ECOMETER





ECOMETER značí, jaký má volba programu dopad na spotřebu energie a vody. Čím více čárek svítí, tím nižší je spotřeba.

ECO značí ekologicky nejšetrnější volbu programu pro běžně zašpiněnou náplň myčky nádobí.

4.3 Kontrolky

Kontrolka	Popis
	Kontrolka leštidla. Zobrazuje se, když dávkovač leštidla potřebuje doplnit. Viz část „Před prvním použitím“.

Kontrolka	Popis
	Kontrolka soli. Zobrazuje se, když zásobník soli potřebuje doplnit. Viz část „Před prvním použitím“.
	Kontrolka Machine Care. Zobrazuje se, když spotřebič potřebuje čištění vnitřního prostoru pomocí programu Machine Care. Viz část „Čištění a údržba“.
	Kontrolka sušící fáze. Zobrazuje se, když je zvolen program se sušící fází. Bliká během fáze sušení. Viz část „Volba programu“.

5. VOLBA PROGRAMŮ

5.1 MY TIME

Volicí lišta MY TIME umožňuje zvolit vhodný program mytí nádobí na základě jeho délky.

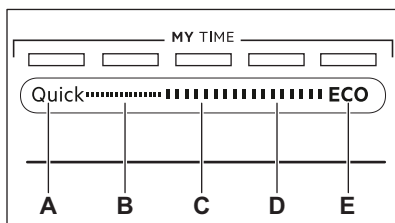

- Quick** je nejkratší program (**30min**) vhodný pro mytí čerstvě a lehce zašpiněného nádobí.
- 1h** je program vhodný pro mytí čerstvých a lehce přischnutých nečistot.
- 1h 30min** je program vhodný pro mytí a sušení normálně zašpiněného nádobí.
- 2h 40min** je program vhodný pro mytí a sušení silně zašpiněného nádobí.
- ECO** je nejdelší program, který nabízí nejúspornější spotřebu vody a energie při mytí normálně zašpiněného nádobí a příborů. Jedná se o standardní program pro zkušební. ¹⁾

5.2 AUTO Sense

Program AUTO Sense automaticky upraví program mytí nádobí podle typu náplně.

Spotřebič zjistí stupeň zašpinění a množství nádobí v koších. Nastaví teplotu a množství vody a také délku mytí.

5.3 EXTRAS

Volbu programu můžete upravit podle vašich potřeb zapnutím EXTRAS.

ExtraPower

Funkce  ExtraPower zlepšuje výsledky mytí nádobí zvoleného programu. Tato funkce zvyšuje teplotu a délku mytí.

GlassCare

Funkce  GlassCare chrání křehké nádobí, zejména sklo, před poškozením. Tato funkce brání rychlým změnám teploty mytí nádobí u zvoleného programu a snižuje ji na 45 °C.

¹⁾ Tento program se používá k vyhodnocení shody podle nařízení Komise EU o ekologickém designu 2019/2022.

5.4 Přehled programů

Program	Náplň myčky nádobí	Stupeň zašpinění	Fáze programu	EXTRAS
Quick	Nádobí, přibory	Čerstvý	<ul style="list-style-type: none"> • Mytí nádobí při 50 °C • Střední proplachování • Konečné proplachování na 45 °C • AirDry ¹⁾ 	<ul style="list-style-type: none"> • ExtraPower • GlassCare
1h	Nádobí, přibory	Čerstvé, lehce zaschlé	<ul style="list-style-type: none"> • Mytí nádobí při 60 °C • Střední proplachování • Konečné proplachování na 50 °C • AirDry ¹⁾ 	<ul style="list-style-type: none"> • ExtraPower • GlassCare
1h 30min	Nádobí, přibory, hrnce, pánve	Normální, lehce zaschlé	<ul style="list-style-type: none"> • Mytí nádobí při 60 °C • Střední proplachování • Konečné proplachování na 55 °C • Sušení • AirDry ¹⁾ 	<ul style="list-style-type: none"> • ExtraPower • GlassCare
2h 40min	Nádobí, přibory, hrnce, pánve	Normálně až silně přischnuté nečistoty	<ul style="list-style-type: none"> • Předmytí • Mytí nádobí při 60 °C • Střední proplachování • Konečné proplachování na 60 °C • Sušení • AirDry ¹⁾ 	<ul style="list-style-type: none"> • ExtraPower • GlassCare
ECO	Nádobí, přibory, hrnce, pánve	Normální, lehce zaschlé	<ul style="list-style-type: none"> • Předmytí • Mytí nádobí při 50 °C • Střední proplachování • Konečné proplachování na 55 °C • Sušení • AirDry ¹⁾ 	<ul style="list-style-type: none"> • ExtraPower • GlassCare

Program	Náplň myčky nádobí	Stupeň zašpinění	Fáze programu	EXTRAS
AUTO Sense	Nádobí, přibory, hrnce, pánve	Vše	<ul style="list-style-type: none"> • Předmytí • Mytí nádobí při 50 - 60 °C • Střední proplachování • Konečné proplachování na 60 °C • Sušení • AirDry ¹⁾ 	Nelze použít
Machine Care	Slouží k čištění vnitřku spotřebiče. Řiďte se částí „Čištění a údržba“.		<ul style="list-style-type: none"> • Čištění při 70 °C • Střední proplachování • Konečné proplachování • AirDry ¹⁾ 	Nelze použít

¹⁾ Automatické otevírání dvířek během fáze sušení. Viz „Základní nastavení“.

Údaje o spotřebě

Program ¹⁾²⁾	Voda (l)	Energie (kWh)	Trvání (min.)
Quick	10.4	0.627	30
1h	10.4	0.855	60
1h 30min	10.1	1.027	90
2h 40min	10.2	0.982	160
ECO	9.9	0.835	240
AUTO Sense	10.2	0.982	170
Machine Care	9.3	0.645	60

¹⁾ Hodnoty se mohou měnit v závislosti na tlaku a teplotě vody, na kolísání v dodávce proudu, funkcích, množství nádobí a míře zašpinění.

²⁾ Hodnoty pro programy jiné, než ECO, jsou pouze informativní.

Informace pro zkušebny

Chcete-li získat potřebné informace k provádění testů výkonnosti (např. podle normy EN60436), zašlete e-mail na adresu:

info.test@dishwasher-production.com

V žádosti uveďte výrobní číslo (PNC) z typového štítku.

V případě jakýchkoli dalších dotazů ohledně vaší myčky nádobí si pročtěte servisní příručku dodanou s vaším spotřebičem.

6. ZÁKLADNÍ NASTAVENÍ

Spotřebič lze nastavit změnou základních nastavení podle vašich potřeb.

Číslo	Nastavení	Hodnoty	Popis ¹⁾
1	Tvrдост vody	Od stupně 1L do stupně 10L (výchozí: 5L)	Slouží k nastavení změkčovače vody podle tvrdosti vody v místě vašeho bydliště.
2	Signalizace prázdného dávkovače leštidla	On (výchozí nastavení) Off	Slouží k zapnutí nebo vypnutí signalizace dávkování leštidla.
3	Zvuk konce	On Off (výchozí nastavení)	Slouží k zapnutí či vypnutí zvukové signalizace konce programu.
4	Automatické otevírání dvířek	On (výchozí nastavení) Off	Slouží k zapnutí či vypnutí funkce AirDry.
5	Tóny tlačítek	On (výchozí nastavení) Off	Slouží k zapnutí či vypnutí zvuku stisknutých tlačítek.
6	Volba posledního programu	On Off (výchozí nastavení)	Slouží k zapnutí či vypnutí automatické volby posledního použitého programu a funkcí.

¹⁾ Více podrobností naleznete v informacích v této kapitole.

Základní nastavení můžete změnit v režimu nastavení.

Když je spotřebič v režimu nastavení, čárky ECOMETER reprezentují dostupná nastavení. U každého nastavení bliká vyhrazená čárka ECOMETER.

Pořadí základních nastavení prezentovaných v tabulce je také pořadím nastavení na ECOMETER:

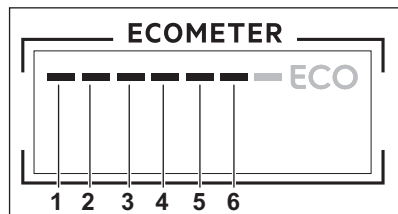

6.1 Režim nastavení

Jak procházet nabídkami v režimu nastavení

V režimu nastavení můžete procházet nabídkami pomocí volicí lišty MY TIME.

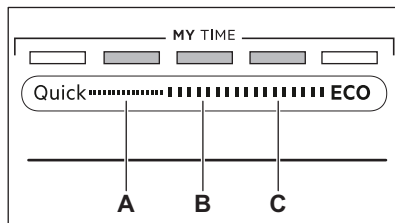

- A. Tlačítko **Předchozí**
- B. Tlačítko **OK**
- C. Tlačítko **Další**

Použijte **Předchozí** a **Další** k přepnutí mezi základními nastaveními a ke změně jejich hodnot.

Použijte **OK** k zadání zvoleného nastavení a k potvrzení změny jeho hodnoty.

Jak aktivovat režim nastavení

Do režimu nastavení můžete přejít před spuštěním programu. Do režimu nastavení nemůžete přejít, když je spuštěn program.

Do režimu nastavení přejdete současným stisknutím a podržením tlačítek **Quick** a **ECO** na cca tři sekundy.

Kontrolky týkající se **Předchozí**, **OK** a **Další** svítí.

Jak změnit nastavení

Ujistěte se, že je spotřebič v režimu nastavení.

1. Použijte **Předchozí** nebo **Další** k navolení čárky ECOMETER vyhrazené pro požadované nastavení.
 - Čárka ECOMETER vyhrazená pro zvolené nastavení bliká.
 - Na displeji se zobrazí aktuální hodnota nastavení.
2. Stisknutím **OK** zadejte nastavení.

- Čárka ECOMETER vyhrazená pro zvolené nastavení svítí. Ostatní čárky nesvítí.
- Aktuální hodnota nastavení bliká.

3. Použijte **Předchozí** nebo **Další** ke změně hodnoty.
4. Stisknutím **OK** potvrďte nastavení.
 - Nové nastavení je uloženo.
 - Spotřebič se vrátí na seznam základního nastavení.
5. Současně stiskněte a podržte **Quick** a **ECO** po dobu cca tří sekund k opuštění režimu nastavení. Spotřebič se vrátí k volbě programu. Uložená nastavení budou platná, dokud je opět nezměníte.

6.2 Změkčovač vody

Změkčovač vody odstraňuje z přiváděné vody minerály a soli, které by mohly mít škodlivé nebo nežádoucí účinky na výsledky mytí nebo na spotřebič.

Čím je obsah těchto minerálů vyšší, tím je voda tvrdší. Tvrdost vody se měří v ekvivalentních stupních tvrdosti.

Změkčovač vody by měl být nastaven podle tvrdosti vody ve vaší oblasti. Tvrdost vody ve vaší oblasti zjistíte u místní vodárenské společnosti. Chcete-li zajistit dobré výsledky mytí, nastavte správnou úroveň změkčovače vody.

Tvrdost vody

Německé stupně (°dH)	Francouzské stupně (°fH)	mmol/l	mg/l (ppm)	Clarkovy stupně	Úroveň změkčovače vody
47 - 50	84 - 90	8.4 - 9.0	835 - 904	58 - 63	10
43 - 46	76 - 83	7.6 - 8.3	755 - 834	53 - 57	9
37 - 42	65 - 75	6.5 - 7.5	645 - 754	46 - 52	8
29 - 36	51 - 64	5.1 - 6.4	505 - 644	36 - 45	7
23 - 28	40 - 50	4.0 - 5.0	395 - 504	28 - 35	6
19 - 22	33 - 39	3.3 - 3.9	325 - 394	23 - 27	5 1)
15 - 18	26 - 32	2.6 - 3.2	255 - 324	18 - 22	4
11 - 14	19 - 25	1.9 - 2.5	185 - 254	13 - 17	3

Německé stupně (°dH)	Francouzské stupně (°fH)	mmol/l	mg/l (ppm)	Clarkovy stupně	Úroveň změkčovače vody
4 - 10	7 - 18	0.7 - 1.8	70 - 184	5 - 12	2
<4	<7	<0.7	<70	< 5	1 2)

1) Tovární nastavení.

2) Na této úrovni nepoužívejte sůl.

Bez ohledu na použitý typ mycího prostředku nastavte správnou úroveň tvrdosti vody, která udrží ukazatel doplnění soli zapnutý.



Kombinované mycí tablety obsahující sůl nejsou dostatečně účinné, aby změkčily tvrdou vodu.

Proces regenerace

Pro správné fungování změkčovače vody se musí pryskyřice zařízení změkčovače pravidelně regenerovat. Tento proces je automatický a je součástí normálního chodu myčky nádobí.

Když se od předchozí regenerace použije předepsané množství vody (viz hodnoty v tabulce), iniciuje se mezi konečným oplachem a koncem programu nový proces regenerace.

Úroveň změkčovače vody	Množství vody (l)
1	250
2	100
3	62
4	47
5	25
6	17
7	10
8	5
9	3
10	3

V případě vysokého nastavení změkčovače vody také může nastat uprostřed programu, před oplachem (dvakrát během programu). Iniciace regenerace nemá žádný vliv na délku programu, pokud k ní nedojde uprostřed programu nebo na konci programu s krátkou sušicí fází. V takových případech regenerace prodlouží celkovou délku programu o dalších pět minut.

Následně může začít vyplachování změkčovače vody, které trvá pět minut, ve stejném cyklu nebo na začátku dalšího programu. Tato aktivita zvyšuje u programu celkovou spotřebu vody o další čtyři litry a celkovou spotřebu energie o další 2 Wh. Vyplachování změkčovače končí úplným vypuštěním.

Každý provedený výplach změkčovače (lze i více než jednou ve stejném cyklu) může prodloužit délku programu o dalších pět minut, když nastane kdykoliv na začátku nebo uprostřed programu.



Všechny hodnoty spotřeby uvedené v této části jsou stanoveny v souladu s aktuálně platnými normami v laboratorních podmínkách s tvrdostí vody 2,5 mmol/l (změkčovač vody: úroveň 3) podle: 2019/2022 .
Tlak a teplota vody stejně jako výkyvy v síťovém napájení mohou tyto hodnoty změnit.

6.3 Signalizace prázdného dávkovače leštidla

Leštadlo pomáhá se sušením nádobí bez šmouh a skvrn. Automaticky se uvolní během závěrečného proplachování.

Je-li komora dávkovače leštidla prázdná, kontrolka dávkovače leštidla se rozsvítí. Pokud jsou výsledky sušení uspokojivé, i když používáte pouze kombinované tablety, můžete signalizaci prázdného dávkovače leštidla vypnout. Pro nejlepší sušící výkon však vždy používejte leštidlo.

Používáte-li standardní mycí prostředek nebo kombinované tablety bez leštidla, signalizaci prázdného dávkovače leštidla pomocí kontrolky zapněte.

6.4 Zvuk konce

Můžete zapnout zvukový signál, který zazní po dokončení programu.

-  Zvuková signalizace zazní také, když dojde k poruše spotřebiče. Tyto signály nelze vypnout.

6.5 AirDry

AirDry zlepšuje výsledky sušení. Během fáze sušení se dvířka spotřebiče automaticky otevřou a zůstanou pootevřená.

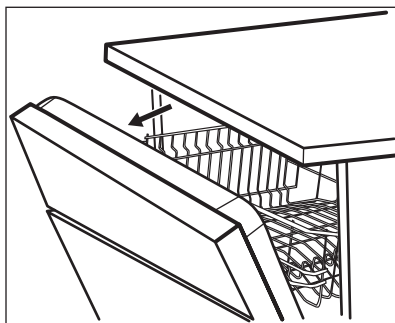

AirDry se automaticky zapne u všech programů.

Trvání fáze sušení a čas otevření dvířek se liší podle zvoleného programu a funkcí.

Když AirDry otevře dvířka, na displeji se zobrazí zbývající čas spuštěného programu.



POZOR!

Nepokoušejte se zavřít dvířka spotřebiče po dobu 2 minut po automatickém otevření. Spotřebič by se mohl poškodit.



POZOR!

Pokud mají ke spotřebiči přístup děti, doporučujeme vypnout AirDry. Automatické otevírání dvířek by mohlo představovat nebezpečí.



Když AirDry otevře dvířka, Beam-on-Floor nemusí být zcela vidět. Ke zjištění, zda se program dokončil, se podívejte na ovládací panel.

6.6 Tóny tlačítek

Tlačítka na ovládacím panelu vydávají zvuk cvaknutí, když je stisknete. Tento zvuk můžete vypnout.

6.7 Volba posledního programu

Můžete nastavit automatickou volbu posledního použitého programu a funkcí.

Poslední program, který byl dokončen před vypnutím spotřebiče, je uložen. Poté se nastaví automaticky po zapnutí spotřebiče.

Když je volba posledního programu vypnutá, výchozím programem je ECO.

7. PŘED PRVNÍM POUŽITÍM

1. **Ujistěte se, zda aktuální stupeň změkčovače vody odpovídá tvrdosti vaší vody. Pokud ne, nastavte stupeň změkčovače vody.**
2. Naplňte zásobník na sůl.
3. Naplňte dávkovač leštidla.

- Otevřete vodovodní kohoutek.
- Spustíte program Quick k odstranění jakýchkoliv zbytků z výroby. Nepoužívejte mycí prostředek a nekládejte nádobí do košů.

Po spuštění programu spotřebič regeneruje pryskyřice ve změkčovači vody po dobu až pěti minut. Mycí fáze se spustí až po dokončení této procedury. Tato procedura se pravidelně opakuje.

7.1 Zásobník na sůl



POZOR!

Používejte výhradně hrubou sůl určenou pro myčky. Jemná sůl zvyšuje riziko koroze.

Sůl se používá k regeneraci pryskyřice ve změkčovači vody a k zajištění dobrých mycích výsledků při každodenním používání.

Jak doplnit zásobník na sůl

- Otočením víčka proti směru hodinových ručiček otevřete zásobník na sůl.
- Do zásobníku na sůl nalijte 1 l vody (pouze při prvním plnění).
- Naplňte zásobník na sůl 1 kg soli (až se naplní).

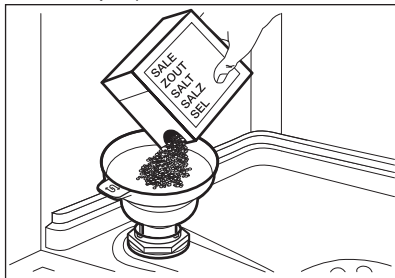

- Opatrně zatřeste trychtýřem, aby se dovnitř dostala poslední zrnka.
- Odstraňte sůl, která se vysypala okolo zásobníku na sůl.

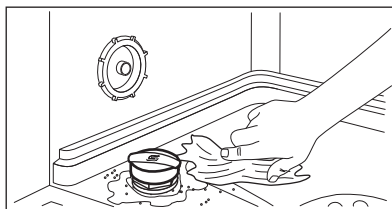

- Zavřete zásobník na sůl otočením jeho víčka po směru hodinových ručiček.



POZOR!

Při plnění může ze zásobníku na sůl unikat voda nebo sůl. Po doplnění soli do zásobníku ihned spustte program jako prevenci před korozi.

7.2 Jak doplnit dávkovač leštidla

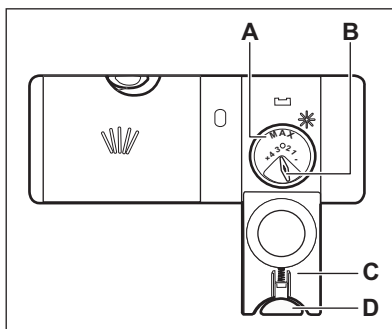

POZOR!

Příhrádka (A) je pouze pro leštidlo. Neplňte ji mycím prostředkem.



POZOR!

Používejte pouze leštidlo určené výhradně pro myčky nádobí.

- Stiskněte uvolňovací tlačítko (D) a otevřete víčko (C).
- Nalijte leštidlo do dávkovače (A), dokud kapalina nedosáhne úrovně „max“.
- Rozlité leštidlo setřete savým hadříkem, aby se netvořilo nadměrné množství pěny.

4. Zavřete víčko. Ujistěte se, že se uvolňovací tlačítko zajistí na svém místě.

8. DENNÍ POUŽITÍ

1. Otevřete vodovodní kohoutek.
2. Stiskněte a podržte , dokud se nezapne spotřebič.
3. Naplňte zásobník na sůl, pokud je prázdný.
4. Naplňte dávkovač leštidla, pokud je prázdný.
5. Naplňte koše.
6. Přidejte mycí prostředek.
7. Zvolte a spusťte program.
8. Po dokončení programu zavřete vodovodní kohoutek.

8.1 Použití mycího prostředku

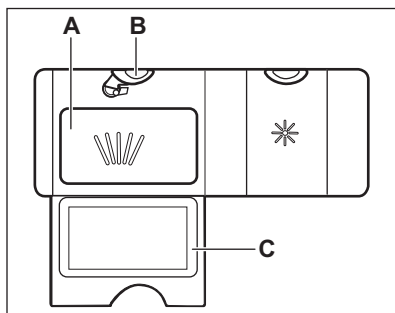

1. Stisknutím uvolňovacího tlačítka (B) otevřete víčko (C).
2. Mycí prostředek ve formě prášku nebo tablet vložte do přihrádky (A).
3. Pokud program zahrnuje fázi předmytí, přidejte trochu mycího prostředku na vnitřní část dvířek spotřebiče.
4. Zavřete víčko. Ujistěte se, že se uvolňovací tlačítko zajistí na svém místě.

 Voličem můžete nastavit dávkované množství (B) mezi polohou 1 (nejmenší množství) a polohou 4 nebo 6 (největší množství).

 Informace o dávkování mycího prostředku naleznete v pokynech výrobce na balení výrobku. Obvykle je adekvátním množstvím 20–25 ml gelového mycího prostředku pro mytí normálně zašpiněného nádobí.

 Do přihrádky (A) nelijte více než 30 ml gelového mycího prostředku.

8.2 Jako zvolit a spustit program pomocí volicí lišty MY TIME

1. Posuňte prstem přes volicí lištu MY TIME pro volbu vhodného programu.
 - Kontrolka daného zvoleného programu se rozsvítí.
 - ECOMETER značí stupeň spotřeby energie a vody.
 - Na displeji se zobrazí délka programu.
2. Zapněte použitelné funkce EXTRAS, jsou-li zapotřebí.
3. Program spustíte zavřením dvířek spotřebiče.

8.3 Jak zapnout funkci EXTRAS

1. Zvolte program pomocí volicí lišty MY TIME.
2. Stiskněte tlačítko vyhrazené funkci, kterou chcete zapnout.
 - Kontrolka daného tlačítka se rozsvítí.
 - Na displeji se zobrazí aktualizovaná délka programu.
 - ECOMETER značí aktualizovaný stupeň spotřeby energie a vody.

i Ve výchozím nastavení je nutné před spuštěním programu pokaždé navolit požadované funkce. Pokud je zapnuta volba posledního programu, uložené funkce se aktivují automaticky spolu s programem.

i Během spuštěného programu již není možné funkce vypnout či zapnout.

i Ne všechny funkce jsou vzájemně slučitelné.

i Zapnuté funkce často zvyšují spotřebu vody a energie a také délku programu.

8.4 Jak spustit program AUTO Sense

1. Stiskněte tlačítko **AUTO Sense**.
 - Kontrolka daného tlačítka se rozsvítí.
 - Na displeji se zobrazí maximální možná délka programu.
2. Program spustíte zavřením dvířek spotřebiče.

Spotřebič detekuje typ náplně a upraví vhodný mycí program. Během programu snímače několikrát zapracují a počáteční délka programu se může zkrátit.

8.5 Odložení spuštění programu

1. Zvolte program.
2. Opakovaně stiskněte , dokud se na displeji nezobrazí čas odloženého startu, který chcete nastavit (1 – 24 hodin).

Kontrolka daného tlačítka se rozsvítí.

3. Odpočet spustíte zavřením dvířek spotřebiče.

Během odpočtu nelze měnit dobu odkladu a volbu programu.

Po dokončení odpočtu se spustí program.

8.6 Jak zrušit odložený start během jeho odpočítávání

Stiskněte a podržte  po dobu asi tři sekund.

Spotřebič se vrátí k volbě programu.

i Když zrušíte odložený start, musíte opět nastavit program.

8.7 Jak zrušit probíhající program

Stiskněte a podržte  po dobu asi tři sekund.

Spotřebič se vrátí k volbě programu.

i Před spuštěním nového programu zkontrolujte, zda je v dávkovači mycí prostředek.

8.8 Otevření dvířek za chodu spotřebiče

Pokud otevřete dvířka během probíhajícího programu, spotřebič přeruší svůj chod. Může to mít vliv na spotřebu energie a délku programu. Když dvířka opět zavřete, bude spotřebič pokračovat od okamžiku přerušení.

i Pokud dvířka otevřete během sušící fáze na déle než 30 sekund, probíhající program se ukončí. Jsou-li dvířka otevřena prostřednictvím funkce AirDry, k tomuto nedojde.

8.9 Funkce Auto Off

Tato funkce šetří energii vypnutím spotřebiče, když nepracuje.

Tato funkce se automaticky spustí:

- Když je program dokončen.
- Po pěti minutách, kdy nebyl spuštěn žádný program.

8.10 Konec programu

Po dokončení programu se na displeji zobrazí **0:00**.

Funkce Auto Off automaticky vypne spotřebič.

Žádná tlačítka kromě tlačítka Zap/Vyp nejsou aktivní.

9. TIPY A RADY

9.1 Obecné informace

Následující rady zajistí optimální výsledky mytí a sušení při každodenním používání a pomohou chránit životní prostředí.

- Mytí nádobí v myčce nádobí dle pokynů v návodu k použití obvykle spotřebuje méně vody a energie než ruční mytí nádobí.
- Naplňte myčku nádobí po maximální kapacitu, abyste šetřili vodou a energií. Pro nejlepší výsledky mytí rozmístěte nádobí v koších dle pokynů v návodu k použití a koše nepřepěňujte.
- Nádobí neoplachujte ručně. Zvyšuje to spotřebu vody a energie. V případě potřeby nastavte program s fází předmytí.
- Odstraňte větší zbytky jídla z nádobí a vyprázdněte hrnky a sklenice, než je vložíte dovnitř spotřebiče.
- Namočte a lehce očistěte varné nádoby s pevnými zbytky připečených jídel, než je umyjete ve spotřebiči.
- Ujistěte se, že se kusy nádobí v koších nedotýkají nebo nepřekrývají. Pouze tak se voda zcela dostane k nádobí a umyje ho.
- Můžete používat odděleně mycí prostředek, leštidlo a sůl nebo můžete používat kombinované tablety (např. „Vše v 1“). Řiďte se pokyny na obalu.
- Nastavte program pro daný druh náplně a stupeň zašpinění. Program ECO nabízí nejušpornější spotřebu vody a energie.
- Prevence usazování vodního kamene uvnitř spotřebiče:
 - Doplňte zásobník na sůl, kdykoliv je to zapotřebí.
 - Používejte doporučené množství mycího prostředku a leštidla.
 - Ujistěte se, zda aktuální stupeň změkčovače vody odpovídá tvrdosti vaší vody.
 - Řiďte se pokyny v části „Čištění a údržba“.

9.2 Použití soli, leštidla a mycího prostředku

- Používejte pouze sůl, leštidlo a mycí prostředek určený pro myčky nádobí. Jiné výrobky by mohly spotřebič poškodit.
- V oblastech s tvrdou nebo velmi tvrdou vodou doporučujeme k dosažení nejlepších výsledků mytí a sušení používat samostatný mycí prostředek (prášek, gel, tablety bez doplňujících činidel), leštidlo a sůl odděleně.
- Mycí tablety se u krátkých programů zcela nerozpustí. Abyste zabránili usazování zbytků mycího prostředku na nádobí, doporučujeme používat tablety s dlouhými programy.
- Vždy používejte správné množství mycího prostředku. Nedostatečné množství mycího prostředku může způsobit špatné výsledky mytí a usazování povlaku či vodních skvrn na nádobí z důvodu tvrdé vody. Použití přílišného množství mycího prostředku s měkkou nebo změkčenou vodou zanechává zbytky mycího prostředku na nádobí. Upravte množství mycího prostředku na základě tvrdosti vody. Řiďte se pokyny na balení mycího prostředku.
- Vždy používejte správné množství leštidla. Nedostatečné dávkování leštidla zhoršuje výsledky sušení. Použití přílišného množství leštidla vede k modravému potahu na nádobí.
- Ujistěte se, zda je správný stupeň změkčovače vody. Pokud je stupeň příliš vysoký, zvýšené množství soli ve vodě může vést k reznutí příborů.

9.3 Co dělat, pokud chcete přestat používat mycí tablety

Než začnete odděleně používat mycí prostředek, sůl a leštidlo, proveďte následující kroky:

1. Nastavte nejvyšší stupeň změkčovače vody.

2. Ujistěte se, že je zásobník na sůl a dávkovač leštidla plný.
3. Spust'te program Quick. Nepřidávejte mycí prostředek a nevkládejte nádobí do košů.
4. Po dokončení programu nastavte změkčovač vody na stupeň tvrdosti vody v místě vašeho bydliště.
5. Seříd'te dávkování leštidla.

9.4 Před spuštěním programu

Před spuštěním zvoleného programu se ujistěte, že:

- filtry jsou čisté a správně nainstalované,
- víčko zásobníku na sůl je utažené,
- ostřikovací ramena nejsou ucpaná,
- je doplněno dostatečné množství soli a leštidla (pokud nepoužíváte kombinované mycí tablety),
- rozmístění nádobí v koších je správné,
- program je vhodný pro daný druh náplně a stupeň zašpinění,
- je použito správné množství mycího prostředku.

9.5 Naplnění košů

- Vždy využijte celý prostor košů.
- Spotřebič používejte pouze k mytí nádobí, které lze bezpečně mýt v myčce.

- V myčce na nádobí nemyjte následující materiály: dřevo, rohovina, mědi, měď, hliník, choulostivý porcelán se vzory a nerezová ocel. Mohlo by dojít k popraskání, pokroucení, změně barvy, zápachu nebo korozi.
- Nemyjte ve spotřebiči předměty, které sají vodu (houby, hadry).
- Duté nádobí (šálky, sklenice či pánve) pokládejte dnem vzhůru.
- Přesvědčte se, že se sklenice vzájemně nedotýkají.
- Lehké nebo plastové kusy vložte do horního koše. Dbejte na to, aby se jednotlivé kusy nádobí nehýbaly.
- Malé předměty a příbory vložte do košíčku na příbory.
- Před spuštěním programu zkontrolujte, zda se ostřikovací ramena mohou volně pohybovat.

9.6 Vyprazdňování košů

1. Nádobí před vyjmutím z myčky nechte vychladnout. Horké nádobí se snadněji poškodí.
2. Nejprve vyprazdňte dolní koš a teprve poté horní.



Po dokončení programu může na vnitřních plochách spotřebiče stále zůstat voda.

10. ČIŠTĚNÍ A ÚDRŽBA



VAROVÁNÍ!

Před každou údržbou kromě spuštění programu Machine Care spotřebič vždy vypněte a vytáhněte síťovou zástrčku ze zásuvky.



Zanesené filtry a ucpaná ostřikovací ramena negativně ovlivňují výsledky mytí. Pravidelně tyto prvky kontrolujte a v případě potřeby je vyčistěte.

výsledky. Odstraňuje vodní kámen a usazenou mastnotu.

Když spotřebič detekuje potřebu čištění, rozsvítí se kontrolka . K vyčištění vnitřku spotřebiče spust'te program Machine Care.

Jak spustit program Machine Care



Před spuštěním programu Machine Care vyčistěte filtry a ostřikovací ramena.

1. Použijte prostředek na odstraňování vodního kamene nebo čisticí prostředek navržený speciálně pro myčky nádobí. Řiďte se pokyny na

10.1 Machine Care

Machine Care je program vyhrazený pro mytí vnitřku spotřebiče s optimálními

obalu. Do košů nekládejte žádné nádoby.

2. Současně stiskněte a podržte a a **AUTO Sense** po dobu cca tří sekund.

Kontrolka a bliká. Na displeji se zobrazí délka trvání programu.

3. Program spustíte zavřením dvířek spotřebiče.

Po dokončení programu zhasne

kontrolka .

10.2 Čištění vnitřního prostoru

- Vnitřek spotřebiče čistěte měkkým vlhkým hadříkem.
- Nepoužívejte abrazivní prostředky, ostré nástroje, silné chemikálie, drátěnky nebo rozpouštědla.
- Dvířka, včetně pryžového těsnění, očistěte jednou týdně.
- Pro zajištění optimálního výkonu spotřebiče použijte alespoň jednou za dva měsíce speciální čisticí prostředek pro myčky nádobí. Pečlivě dodržujte pokyny na balení výrobku.
- Pro optimální výsledky čištění spusťte program Machine Care.

10.3 Odstraňování cizích předmětů

Po každém použití myčky nádobí zkontrolujte filtry a jímku. Cizí předměty (např. kusy skla, plasty, kosti nebo párátko apod.) snižují mycí výkon a mohou způsobit poškození vypouštěcího čerpadla.



POZORI!

Pokud nemůžete cizí předměty odstranit, obraťte se na autorizované servisní středisko.

1. Demontujte systém filtrů dle pokynů v této části.
2. Jakékoliv cizí předměty ručně odstraňte.
3. Namontujte filtry zpět dle pokynů v této části.

10.4 Čištění vnějších ploch

- Vyčistěte spotřebič vlhkým měkkým hadrem.
- Používejte pouze neutrální mycí prostředky.
- Nepoužívejte prostředky s drsnými částicemi, drátěnky nebo rozpouštědla.

10.5 Čištění filtrů

Systém filtru se skládá ze tří částí.

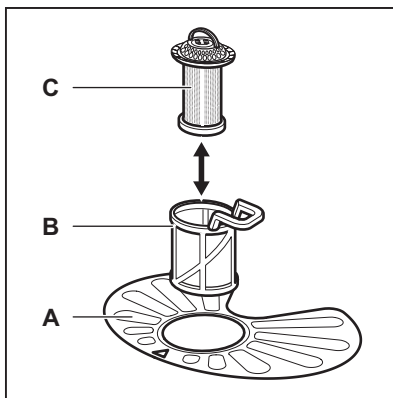

1. Otočte filtrem (B) proti směru hodinových ručiček a vyndejte jej.

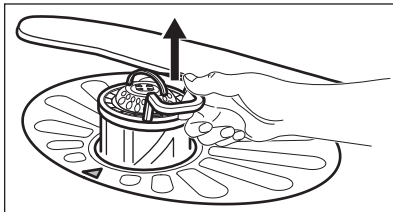
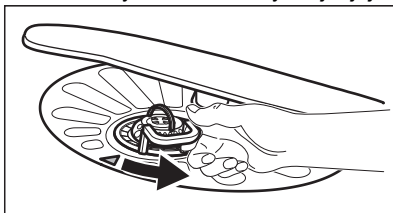

2. Vyndejte filtr (C) z filtru (B).
3. Vyjměte plochý filtr (A).

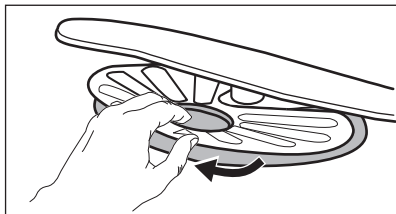

4. Filtry omyjte.

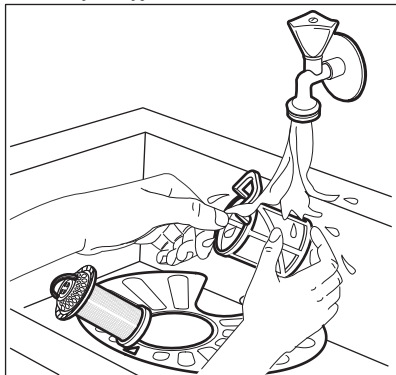

5. Zkontrolujte, zda ve sběrné jínce nebo kolem ní nejsou žádné zbytky jídel a nečistot.
6. Vložte zpět plochý filtr (A). Ujistěte se, že je správně umístěn pod dvěma vodicími drážkami.

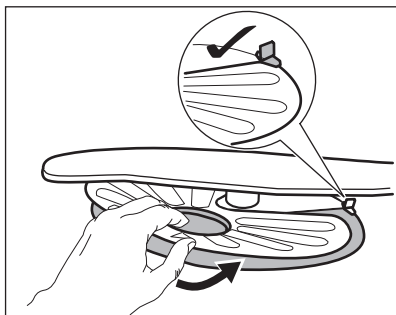

7. Sestavte filtry (B) a (C).
8. Vložte zpět filtr (B) do plochého filtru (A). Otočte jím po směru hodinových ručiček, dokud se nezajistí.

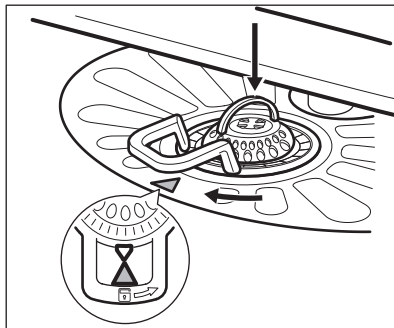

! **POZOR!**
Nesprávné umístění filtrů může mít z následek špatné výsledky mytí a poškození spotřebiče.

10.6 Čištění dolního ostříkovacího ramene

Dolní ostříkovací rameno doporučujeme pravidelně čistit, abyste zabránili ucpaní otvorů nečistotami.

Ucpané otvory způsobují neuspokojivé výsledky mytí.

1. Dolní ostříkovací rameno vyjmete jeho vytažením směrem nahoru.

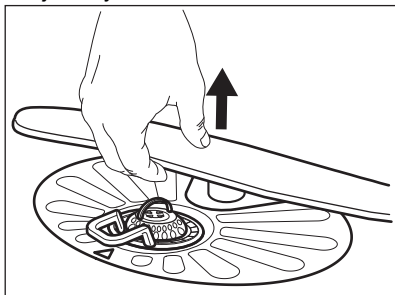

2. Ostříkovací rameno omyjte pod tekoucí vodou. Pomocí tenkého špičatého nástroje, např. párátko, odstraňte nečistoty z otvorů.

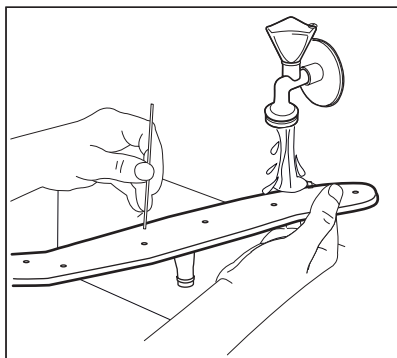

3. Dolní ostříkovací rameno nainstalujete zpět zatlačením ramene směrem dolů.

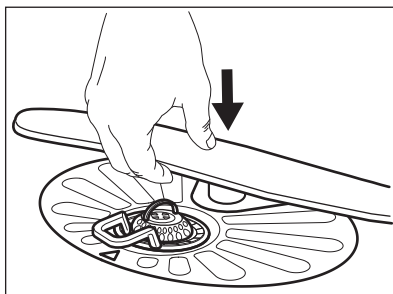

10.7 Čištění horního ostříkovacího ramene

Horní ostříkovací rameno nevyjímajte. Jestliže jsou otvory v ostříkovacím ramenu zanesené, odstraňte ulpívající částice tenkým špičatým předmětem, například párátkem.

11. ODSTRAŇOVÁNÍ ZÁVAD



VAROVÁNÍ!

Nesprávná oprava spotřebiče může představovat riziko pro bezpečnost uživatele. Jakékoliv opravy musí provést kvalifikovaný personál.

Většinu problémů, které se objeví, lze vyřešit bez nutnosti kontaktovat autorizované servisní středisko.

Informace o možných potížích naleznete v níže uvedené tabulce.

U některých problémů se na displeji zobrazí výstražný kód.

Problém a výstražný kód	Možná příčina a řešení
Spotřebič nelze zapnout.	<ul style="list-style-type: none"> Ujistěte se, že je síťová zástrčka připojená do síťové zásuvky. Ujistěte se, že žádná pojistka v pojistkové skřínce není poškozená.
Nespouští se program.	<ul style="list-style-type: none"> Přesvědčte se, že jsou dvířka spotřebiče zavřená. Pokud je nastaven odložený start, zrušte nastavení nebo vyčkejte do konce odpočítávání. Spotřebič zregeneruje pryskyřici uvnitř změkčovače vody. Délka trvání této činnosti je přibližně 5 minut.

Problém a výstražný kód	Možná příčina a řešení
Spotřebič se neplní vodou. Na displeji se zobrazí i10 nebo i11 .	<ul style="list-style-type: none"> • Ujistěte se, že je vodovodní kohoutek otevřený. • Ujistěte se, že tlak vody není příliš nízký. Ohledně těchto informací se obraťte na místní vodárenskou společnost. • Ujistěte se, že vodovodní kohoutek není zanesený. • Ujistěte se, že není zanesený filtr v přívodní hadici. • Ujistěte se, že přívodní hadice není zauzlená či zohýbaná.
Spotřebič nevypouští vodu. Na displeji se zobrazí i20 .	<ul style="list-style-type: none"> • Ujistěte se, že není zanesený sifon dřezu. • Ujistěte se, že není zanesený systém vnitřních filtrů. • Ujistěte se, že vypouštěcí hadice není zauzlená či zohýbaná.
Je aktivován bezpečnostní systém proti vyplavení. Na displeji se zobrazí i30 .	<ul style="list-style-type: none"> • Zavřete vodovodní kohoutek. • Ujistěte se, že je spotřebič nainstalován správně. • Ujistěte se, že jsou koše naplněny dle pokynů v návodu k použití.
Porucha snímače vodní hladiny. Na displeji se zobrazí i41 – i44 .	<ul style="list-style-type: none"> • Přesvědčte se, že jsou filtry čisté. • Spotřebič vypněte a opět zapněte.
Porucha mycího čerpadla nebo vypouštěcího čerpadla. Na displeji se zobrazí i51 – i59 nebo i5A – i5F .	<ul style="list-style-type: none"> • Spotřebič vypněte a opět zapněte.
Teplota vody uvnitř spotřebiče je příliš vysoká nebo došlo k poruše snímače teploty. Na displeji se zobrazí i61 nebo i69 .	<ul style="list-style-type: none"> • Teplota vody na přívodu nesmí překročit 60 °C. • Spotřebič vypněte a opět zapněte.
Technická porucha spotřebiče. Na displeji se zobrazí iC0 nebo iC3 .	<ul style="list-style-type: none"> • Spotřebič vypněte a opět zapněte.
Hladina vody uvnitř spotřebiče je příliš vysoká. Na displeji se zobrazí iF1 .	<ul style="list-style-type: none"> • Spotřebič vypněte a opět zapněte. • Přesvědčte se, že jsou filtry čisté. • Ujistěte se, že je vypouštěcí hadice nainstalována ve správné výšce nad podlahou. Viz pokyny k instalaci.
Spotřebič se během chodu několikrát zastaví a spustí.	<ul style="list-style-type: none"> • To je normální. Zajišťují se tím optimální výsledky čištění a úspora energie.

Problém a výstražný kód	Možná příčina a řešení
Program probíhá příliš dlouho.	<ul style="list-style-type: none"> • Pokud je nastavena funkce odloženého startu, zrušte nastavení odkladu nebo vyčkejte do konce odpočítávání. • Zapnutí funkcí prodlouží délku programu.
Zobrazená délka trvání programu se liší od délky trvání v tabulce s hodnotami spotřeby.	<ul style="list-style-type: none"> • Viz tabulka s hodnotami spotřeby v kapitole „Volba programu“.
Na displeji se zvýší zbývajících čas a přeskočí téměř na konec trvání programu.	<ul style="list-style-type: none"> • Nejde o závadu. Spotřebič pracuje správně.
Malý únik z dvířek spotřebiče.	<ul style="list-style-type: none"> • Spotřebič není vyrovnaný. Povolte či utáhněte seřizitelné nožičky (je-li to možné). • Dvířka spotřebiče nejsou vystředěna vzhledem k vaně spotřebiče. Seřiďte zadní nožičku (je-li to možné).
Dvířka spotřebiče se obtížně zavírají.	<ul style="list-style-type: none"> • Spotřebič není vyrovnaný. Povolte či utáhněte seřizitelné nožičky (je-li to možné). • Části nádobí přečnivají z košů.
Dvířka spotřebiče se otevírají během mycího programu.	<ul style="list-style-type: none"> • Funkce AirDry je zapnutá. Funkci můžete vypnout. Viz „Základní nastavení“.
Z vnitřku spotřebiče vychází rachocení či klepání.	<ul style="list-style-type: none"> • Nádobí není správně rozmístěno v koších. Viz brožurku o plnění košů. • Ujistěte se, že se mohou ostříkovací ramena volně otáčet.
Spotřebič vyhodí pojistky.	<ul style="list-style-type: none"> • Nedostatečná intenzita elektrického proudu k současnému napájení všech používaných spotřebičů. Zkontrolujte hodnoty intenzity elektrického proudu u zásuvky a pojistek nebo vypněte jeden z používaných spotřebičů. • Vnitřní elektrická závada na spotřebiči. Obratě se na autorizované servisní středisko.

Po kontrole spotřebiče jej vypněte a znovu zapněte. Pokud se problém objeví znovu, obraťte se na autorizované servisní středisko.

V případech výstražných kódů, které nejsou popsány v tabulce, se obraťte na autorizované servisní středisko.



VAROVÁNÍ!



Nedoporučujeme spotřebič používat, dokud není problém zcela opraven. Vypojte spotřebič ze zásuvky a nezapojujte jej zpět, dokud si nejste jistí, že funguje správně.

11.1 Zadejte číselný kód výrobku (PNC)

Pokud se obrátíte na autorizované servisní středisko, musíte uvést číselný kód výrobku vašeho spotřebiče.

PNC lze nalézt na typovém štítku na dvířkách spotřebiče. PNC můžete také zkontrolovat na ovládacím panelu.

Před kontrolou PNC se ujistěte, že se spotřebič nachází v režimu volby programu.

1. Současně stiskněte a podržte  a **AUTO Sense** po dobu cca tří sekund. Na displeji se zobrazí PNC vašeho spotřebiče.
2. K opuštění prezentace PNC současně stiskněte a podržte  a **AUTO Sense** po dobu cca tří sekund. Spotřebič se vrátí k volbě programu.

11.2 Výsledky mytí a sušení nejsou uspokojivé

Problém	Možná příčina a řešení
Špatné výsledky mytí.	<ul style="list-style-type: none"> • Viz „Denní používání“, „Tipy a rady“ a brožurka o plnění košů. • Používejte intenzivnější mycí program. • Zapněte funkci ExtraPower ke zlepšení výsledků mytí zvoleného programu. • Vyčistěte trysky ostřikovacích ramen a filtr. Řiďte se částí „Čištění a údržba“.
Špatné výsledky sušení.	<ul style="list-style-type: none"> • Nádobí bylo uvnitř zavřeného spotřebiče ponecháno příliš dlouho. Zapněte funkci AirDry k nastavení automatického otevírání dvířek a ke zlepšení výsledků sušení. • Došlo leštadlo nebo je dávkování leštidla nedostatečné. Naplňte dávkovač leštidla nebo nastavte dávku leštidla na vyšší stupeň. • Příčinou může být kvalita leštidla. • Vždy používejte leštadlo, i u kombinovaných mycích tablet. • Plastové předměty mohou vyžadovat osušení utěrkou. • Program neobsahuje sušící fázi. Viz „Přehled programů“.
Na nádobí a skle jsou bílé šmouhy nebo modravý potah.	<ul style="list-style-type: none"> • Uvolňuje se příliš velké množství leštidla. Nastavte dávku leštidla na nižší stupeň. • Nadměrné množství mycího prostředku.
Na nádobí a skle jsou skvrny a zaschlé vodní kapky.	<ul style="list-style-type: none"> • Uvolňuje se nedostatečné množství leštidla. Nastavte dávku leštidla na vyšší stupeň. • Příčinou může být kvalita leštidla.
Vnitřek spotřebiče je vlhký.	<ul style="list-style-type: none"> • Nejedná se o závadu spotřebiče. Vlhkost kondenzuje na stěnách spotřebiče.

Problém	Možná příčina a řešení
Během mytí dochází k nezvyklému pění.	<ul style="list-style-type: none"> • Používejte pouze mycí prostředky určené pro myčky nádobí. • Použijte mycí prostředek od jiného výrobce. • Nádobí nepřemývejte pod tekoucí vodou.
Na přiborech jsou stopy rzi.	<ul style="list-style-type: none"> • Ve vodě používané k mytí je příliš mnoho soli. Viz „Změkčovač vody“. • Přibory ze stříbra a nerezové oceli byly vloženy dohromady. Neumíst'ujte stříbrné a nerezové přibory blízko sebe.
Po dokončení programu jsou v dávkovači zbytky mycího prostředku.	<ul style="list-style-type: none"> • Mycí tableta se vzpříčila v dávkovači a voda ji zcela nerozpustila. • Voda nemůže vymýt mycí prostředek z dávkovače. Ujistěte se, že ostříkovací ramena nejsou zablokována či ucpaná. • Ujistěte se, že nádobí v koších nebrání víčku dávkovače mycího prostředku v otevření.
Zápach uvnitř spotřebiče.	<ul style="list-style-type: none"> • Viz „Čištění vnitřního prostoru“. • Spusťte program Machine Care s odstraňovačem vodního kamene nebo čisticím prostředkem pro myčky nádobí.
Usazeniny vodního kamene na nádobí, ve vaně nebo na vnitřní straně dvířek.	<ul style="list-style-type: none"> • Úroveň soli je nízká, zkontrolujte kontrolku doplnění soli. • Víčko zásobníku na sůl je uvolněné. • Vaše voda z vodovodu je tvrdá. Viz „Změkčovač vody“. • Dokonce i při použití kombinovaných mycích tablet použijte sůl a nastavte regeneraci změkčovače vody. Viz „Změkčovač vody“. • Spusťte program Machine Care s prostředkem na odstraňování vodního kamene pro myčky nádobí. • Pokud usazeniny vodního kamene přetrvávají, vyčistěte spotřebič vhodným čisticím prostředkem. • Použijte jiný mycí prostředek. • Obrat' se na výrobce mycího prostředku.
Matné, zbarvené či naštipnuté nádobí.	<ul style="list-style-type: none"> • Ujistěte se, že do spotřebiče vkládáte pouze nádobí, které lze bezpečně mýt v myčce nádobí. • Koš plňte a vyprazdňujte opatrně. Viz leták o plnění košů. • Křehké kusy nádobí vložte do horního koše. • Zapněte funkci GlassCare k zajištění zvláštní péče o sklo a křehké nádobí.



Další možné příčiny naleznete v částech „**Před prvním použitím**“, „**Denní používání**“ a „**Tipy a rady**“.

12. TECHNICKÉ ÚDAJE

Rozměry	Šířka / výška / hloubka (mm)	596 / 818 - 898 / 550
Připojení k elektrické síti ¹⁾	Napětí (V)	220 - 240
	Frekvence (Hz)	50
Tlak přívodu vody	Min. / max. bar (Mpa)	0.5 (0.05) / 10 (1.0)
Přívod vody	Studená nebo horká voda ²⁾	max. 60 °C
Kapacita	Jídelní soupravy	13

¹⁾ Pro ostatní hodnoty viz typový štítek.

²⁾ Pokud odebíráte horkou vodu z alternativních zdrojů energie (např. solární panely), použijte tuto horkou vodu ke snížení spotřeby energie.

12.1 Odkaz na databázi EU EPREL

QR kód na energetickém štítku dodaném se spotřebičem nabízí internetový odkaz na registraci tohoto spotřebiče v databázi EU EPREL. Uchovejte si energetický štítek pro referenční potřeby s návodem k použití a všemi ostatními dokumenty dodanými s tímto spotřebičem.

Rovněž lze informace týkající se výkonu produktu nalézt v databázi EPREL

prostřednictvím odkazu <https://eprel.ec.europa.eu> a pomocí názvu modelu a výrobního čísla, které naleznete na typovém štítku spotřebiče. Viz část „Popis spotřebiče“.

Pro podrobnější informace o energetickém štítku navštivte www.theenergylabel.eu.

13. POZNÁMKY K OCHRANĚ ŽIVOTNÍHO PROSTŘEDÍ

Recyklujte materiály označené symbolem . Obaly vyhodte do příslušných odpadních kontejnerů k recyklaci. Pomáhejte chránit životní prostředí a lidské zdraví a recyklovat elektrické a elektronické spotřebiče

určené k likvidaci. Spotřebiče označené příslušným symbolem  nelikvidujte spolu s domovním odpadem. Spotřebič odevzdejte v místním sběrném dvoře nebo kontaktujte místní úřad.

INHOUDSOPGAVE

1. VEILIGHEIDSINFORMATIE.....	28
2. VEILIGHEIDSVOORSCHRIFTEN.....	30
3. PRODUCTBESCHRIJVING.....	33
4. BEDIENINGSPANEEL.....	34
5. PROGRAMMAKEUZE.....	35
6. BASISINSTELLINGEN	37
7. VOORDAT U HET APPARAAT VOOR DE EERSTE KEER GEBRUIKT.....	41
8. DAGELIJKS GEBRUIK.....	43
9. AANWIJZINGEN EN TIPS.....	45
10. ONDERHOUD EN REINIGING.....	47
11. PROBLEEMOPLOSSING.....	49
12. TECHNISCHE INFORMATIE.....	54
13. MILIEUBESCHERMING.....	54

VOOR PERFECTE RESULTATEN

Bedankt dat je voor dit AEG-product hebt gekozen. We hebben het gecreëerd om jarenlang onberispelijke prestaties te leveren, met innovatieve technologieën die het leven eenvoudiger maken – functies die je wellicht niet op gewone apparaten aantreft. Neem een paar minuten de tijd om het beste uit het apparaat te halen. Ga naar onze website voor:



Advies over gebruik, brochures, het oplossen van problemen, service- en reparatie-informatie:

www.aeg.com/support



Registreer je product voor een betere service:

www.registeraeg.com



Koop accessoires, verbruiksartikelen en originele reserveonderdelen voor je apparaat:

www.aeg.com/shop

KLANTENSERVICE EN SERVICE

Gebruik altijd originele onderdelen.

Als u contact opneemt met onze erkende servicedienst, zorg er dan voor dat u de volgende gegevens tot uw beschikking hebt: Model, PNC, serienummer.

De informatie vindt u op het typeplaatje.

 Waarschuwingen en veiligheidsinformatie

 Algemene informatie en tips

 Milieu-informatie

Wijzigingen voorbehouden.

1. VEILIGHEIDSINFORMATIE

Lees zorgvuldig de meegeleverde instructies voor installatie en gebruik van het apparaat. De fabrikant is

niet verantwoordelijk voor verwondingen of schade die voortvloeit uit de onjuiste installatie of het onjuiste gebruik. Bewaar de instructies altijd op een veilige, toegankelijke plek voor toekomstig gebruik.

1.1 Veiligheid van kinderen en kwetsbare personen

- Dit apparaat kan worden gebruikt door kinderen van 8 jaar en ouder en door mensen met een beperkt lichamelijk, zintuiglijk of verstandelijk vermogen of een gebrek aan ervaring en kennis, indien zij onder toezicht staan of instructies hebben gekregen over het veilig gebruiken van het apparaat en indien zij de gevaren begrijpen.
- Kinderen tussen de 3 en 8 jaar oud en personen met zware en complexe beperkingen dienen altijd uit de buurt van het apparaat te worden gehouden, tenzij ze voortdurend onder toezicht staan.
- Kinderen jonger dan 3 jaar dienen, tenzij zij voortdurend onder toezicht staan, bij het apparaat uit de buurt te worden gehouden.
- Houd toezicht op kinderen om te voorkomen dat zij met het apparaat gaan spelen.
- Houd reinigingsmiddelen uit de buurt van kinderen.
- Houd kinderen en huisdieren uit de buurt van het apparaat als de deur open staat.
- Kinderen mogen zonder toezicht geen reinigings- en onderhoudswerkzaamheden aan het apparaat uitvoeren.

1.2 Algemene veiligheid

- Dit apparaat is uitsluitend bedoeld voor het reinigen van huishoudelijke borden en serviesgoed.
- Dit apparaat is bedoeld voor binnenshuis huishoudelijk gebruik.
- Dit apparaat kan worden gebruikt in kantoren, hotelkamers, bed & breakfast-kamers, boerderijgasthuizen en andere soortgelijke

accommodaties waar dergelijk gebruik de (gemiddelde) huishoudelijke gebruiksniveaus niet overschrijdt.

- De specificatie van dit apparaat niet wijzigen.
- De waterdruk (minimaal en maximaal) moet liggen tussen 0.5 (0.05) / 10 (1.0) bar (MPa)
- Volg het maximale aantal 13 plaatsen.
- Indien het netsnoer beschadigd is, moet het worden vervangen door de fabrikant, een erkende serviceverlener of vergelijkbaar gekwalificeerde personen om gevaar te voorkomen.
- **WAARSCHUWING:** Messen en andere gebruiksvoorwerpen met scherpe punten moeten met hun punt naar beneden of horizontaal in de mand geplaatst worden.
- Laat het apparaat niet onbeheerd achter met de geopende deur om te voorkomen dat u er per ongeluk op stapt.
- Schakel het apparaat uit en trek de stekker uit het stopcontact voordat je onderhoudshandelingen verricht.
- Gebruik geen waterstralen onder druk en/of stoom om het apparaat te reinigen.
- Als het apparaat is voorzien van ventilatieopeningen in de basis, mogen deze niet worden afgedekt met bijv. een vloerkleed.
- Het apparaat moet met de nieuwe meegeleverde slangset worden aangesloten op een kraan. Oude slangsets mogen niet opnieuw worden gebruikt.

2. VEILIGHEIDSVOORSCHRIFTEN

2.1 Installeren



WAARSCHUWING!

Alleen een erkende installatietechnicus mag het apparaat installeren.

- Verwijder alle verpakkingsmaterialen.
- Installeer en gebruik geen beschadigd apparaat.
- Volg de installatie-instructies die zijn meegeleverd met het apparaat.
- Pas altijd op bij verplaatsing van het apparaat, want het is zwaar. Gebruik altijd veiligheidshandschoenen en gesloten schoeisel.
- Installeer of gebruik het apparaat niet op een plek waar de temperatuur onder de 0 °C komt.

- Installeer het apparaat op een veilige en geschikte plaats die aan alle installatie-eisen voldoet.
- Gebruik het apparaat niet voordat u het in de ingebouwde structuur installeert omwille van veiligheidsredenen.



YouTube

www.youtube.com/electrolux
www.youtube.com/aeg

How to install your AEG/Electrolux
60 cm Sliding Door Dishwasher



2.2 Elektrische aansluiting



WAARSCHUWING!

Gevaar voor brand en elektrische schokken.

- Waarschuwing: dit apparaat is ontworpen om te worden geïnstalleerd/aangesloten op een aardingsaansluiting in het gebouw.
- Zorg ervoor dat de parameters op het vermogensplaatje overeenkomen met elektrische vermogen van de netstroom.
- Gebruik altijd een juist geïnstalleerd schokbestendig stopcontact.
- Gebruik geen adapters met meerdere stekkers en verlengkabels.
- Zorg dat u de netstekker en het netsnoer niet beschadigt. Indien de voedingskabel moet worden vervangen, dan moet dit gebeuren door onze Klantenservice.
- Steek de stekker pas in het stopcontact als de installatie is voltooid. Zorg ervoor dat het netsnoer na installatie bereikbaar is.
- Trek niet aan het netsnoer om het apparaat los te koppelen. Trek altijd aan de stekker.
- Dit apparaat is voorzien van een 13 A stekker. Als de zekering van de stekker vervangen moet worden, moet een ASTA (BS 1362)-zekering van 13-ampère worden gebruikt (uitsluitend VK en Ierland).

2.3 Wateraansluiting

- Beschadig de waterslangen niet.
- Indien buizen lang niet zijn gebruikt, er reparaties hebben plaatsgevonden

of er nieuwe apparaten zijn geplaatst (watermeters, enz.), moet je, voordat de nieuwe buizen worden aangesloten, het water laten stromen totdat het schoon en helder is.

- Zorg ervoor dat er geen zichtbare waterlekken zijn tijdens en na het eerste gebruik van het apparaat.
- De watertoevoerslang heeft een veiligheidsventiel en een omhulsel met een hoofdkabel aan de binnenkant.

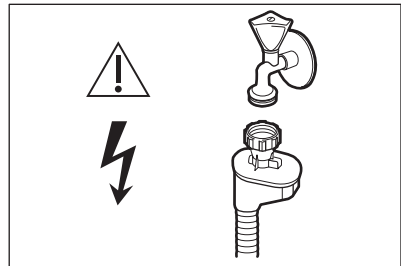

WAARSCHUWING!

Gevaarlijke spanning.

- Als de watertoevoerslang beschadigd is, sluit dan onmiddellijk de waterkraan en haal de stekker uit het stopcontact. Neem contact op met de service-afdeling om de watertoevoerslang te vervangen.

2.4 Gebruik

- Plaats geen ontvlambare producten of artikelen die vochtig zijn met ontvlambare producten in, bij of op het apparaat.
- Vaatwasmiddelen zijn gevaarlijk. Volg de veiligheidsinstructies op de verpakking van het vaatwasmiddel op.
- Drink en speel niet met het water in het apparaat.
- Verwijder de vaat pas uit het apparaat als het programma is voltooid. Er kan wat vaatwasmiddel op de vaat achterblijven.
- Oefen geen druk uit op de open deur van het apparaat en leg er ook geen voorwerpen op.
- Er kan hete stoom uit het apparaat komen als u de deur opent terwijl een programma bezig is.

2.5 Service

- Neem contact op met de erkende servicedienst voor reparatie van het apparaat. Gebruik alleen originele reserveonderdelen.
- Houd er rekening mee dat zelfreparatie of niet-professionele reparatie gevolgen kan hebben voor de veiligheid en de garantie kan doen vervallen.
- De volgende reserveonderdelen zijn beschikbaar gedurende 7 jaar nadat het model is stopgezet: motor, circulatie- en afvoerpomp, verwarmingstoestellen en verwarmingselementen, inclusief warmtepompen, leidingen en aanverwante apparatuur, waaronder slangen, kleppen, filters en aquastops, structurele en interne onderdelen met betrekking tot deurconstructies, printplaten, elektronische displays, drukschakelaars, thermostaten en sensoren, software en firmware, inclusief resetsoftware. Houd er rekening mee dat sommige van deze reserveonderdelen alleen beschikbaar zijn voor professionele reparateurs en dat niet alle reserveonderdelen relevant zijn voor alle modellen.
- De volgende reserveonderdelen zullen gedurende 10 jaar nadat het

model is stopgezet beschikbaar zijn: deurscharnieren en -afdichtingen, andere afdichtingen, spuitarmen, afvoerfilters, binnenrekken en plastic randapparatuur zoals manden en deksels.

- Met betrekking tot de lamp(en) in dit product en reservelampen die afzonderlijk worden verkocht: Deze lampen zijn bedoeld om bestand te zijn tegen extreme fysieke omstandigheden in huishoudelijke apparaten, zoals temperatuur, trillingen, vochtigheid, of zijn bedoeld om informatie te geven over de operationele status van het apparaat. Ze zijn niet bedoeld voor gebruik in andere toepassingen en zijn niet geschikt voor verlichting in huishoudelijke ruimten.

2.6 Verwijdering



WAARSCHUWING!

Gevaar voor letsel of verstikking.

- Haal de stekker uit het stopcontact.
- Snij het netsnoer van het apparaat af en gooi dit weg.
- Verwijder de deurgreep om te voorkomen dat kinderen en huisdieren opgesloten raken in het apparaat.

3. PRODUCTBESCHRIJVING

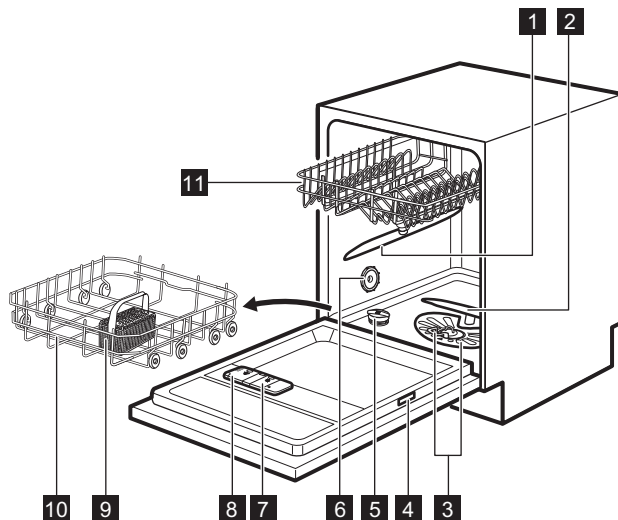

- 1** Bovenste sproeiarm
- 2** Onderste sproeiarm
- 3** Filters
- 4** Typeplaatje
- 5** Zoutreservoir
- 6** Luchtventilatie
- 7** Glansmiddeldoseerbakje
- 8** Afwasmiddeldoseerbakje

- 9** Bestekmand
- 10** Onderste korf
- 11** Bovenste korf

i De afbeelding is een algemeen overzicht. Raadpleeg voor meer details andere hoofdstukken en/of documenten die bij het apparaat zijn meegeleverd.

3.1 Beam-on-Floor

Beam-on-Floor wordt er een lampje op de vloer onder de deur van het apparaat weergegeven.

- Wanneer het programma start, gaat de rode lichtstraal aan. De lichtstraal blijft gedurende het volledige programma zichtbaar.
- Er gaat een groen lampje branden wanneer het programma is afgelopen.
- Het geluidssignaal klinkt als er zich in het apparaat een storing voordoet.

i De Beam-on-Floor gaat uit wanneer het apparaat wordt uitgeschakeld.

i Als AirDry tijdens de droogfase wordt geactiveerd, is de projectie op de vloer mogelijk niet volledig zichtbaar. Controleer het bedieningspaneel om te zien of de cyclus is voltooid.

4. BEDIENINGSPANEEL

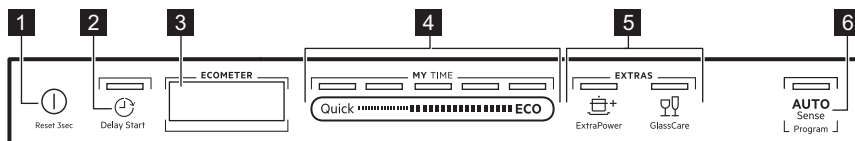

- 1** Aan-/uittoets/Resettoets
- 2** Delay Start knop
- 3** Display
- 4** MY TIME keuzebalk
- 5** EXTRAS toetsen
- 6** AUTO Sense programmaknop

4.1 Scherm

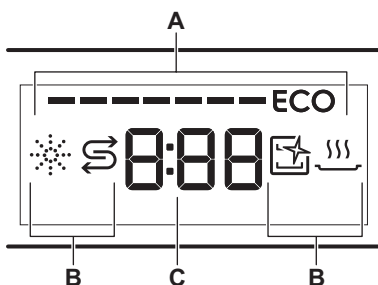

- A. ECOMETER
- B. Indicatielampjes
- C. Weergave tijd

4.2 ECOMETER



De ECOMETER geeft aan hoe de programmakeuze het stroom- en waterverbruik beïnvloedt. Hoe meer balken er aanstaan, hoe lager het verbruik is.

ECO geeft de milieuvriendelijkste programmakeuze aan voor een normaal bevulde lading.

4.3 Indicatielampjes

Indicatie-lampje	Beschrijving
	Indicatielampje glansspoelmiddel. Dit is aan als het glansspoelmiddeldo-seerbakje bijgevuld dient te worden. Raadpleeg “Voor eerste ingebruikname” .
	Indicatielampje zout. Dit is aan als het zoutreservoir bijgevuld dient te worden. Raadpleeg “Voor eerste ingebruikname” .
	Indicatielampje Machine Care. Dit is aan als het apparaat interne reiniging nodig heeft met het Machine Care-programma. Raadpleeg “Onderhoud en reiniging” .
	Indicatielampje droogfase. Dit is aan wanneer u een programma selecteert met de droogfase. Het gaat knipperen wanneer de droogfase loopt. Raadpleeg “Programmaselectie” .

5. PROGRAMMAKEUZE

5.1 MY TIME

met de MY TIME selectiebalk kunt u een geschikte vaatwascyclus selecteren op basis van de programmaduur.

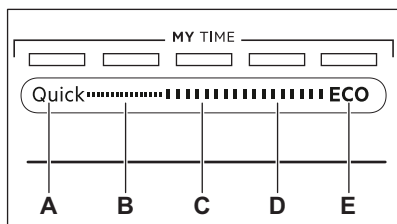

- A. **Quick** is het kortste programma (**30min**) geschikt voor het doen van de vaat met een lading met vers en weinig vuil.
- B. **1h** is een programma dat geschikt is voor het doen van de vaat met een lading met niet-aangekoekt of weinig aangekoekt vuil.
- C. **1h 30min** is een programma dat geschikt is voor het doen van de vaat en het drogen van normaal bevuilde voorwerpen.
- D. **2h 40min** is een programma dat geschikt is voor het doen van de vaat en het drogen van zwaar bevuilde voorwerpen.
- E. **ECO** is het langste programma en biedt het meest efficiënte water- en energieverbruik voor normaal bevuild serviesgoed en bestek. Dit is het

standaardprogramma voor testinstituten. ¹⁾

5.2 AUTO Sense

Het AUTO Sense programma past de vaatwascyclus automatisch aan aan het type lading.

Het apparaat detecteert de vuilgraad en de hoeveelheid serviesgoed in de korven. De temperatuur, de hoeveelheid water en de programmaduur worden aangepast.

5.3 EXTRAS

U kunt de programmaselectie aan uw behoefte aanpassen door EXTRAS in te schakelen.

ExtraPower

 ExtraPower verbetert de vaatwasresultaten van het geselecteerde programma. De optie verhoogt de wastemperatuur en verlengt de duur.

GlassCare

 GlassCare voorkomt dat delicate ladingen, met name glaswerk, beschadigen. De optie voorkomt snelle wijzigingen in de vaatwastemperatuur van het gekozen programma en verlaagt het naar 45 °C.

5.4 Programmaoverzicht

Programma	Lading vaatwasser	Mate van bevuiling	Programmafases	EXTRAS
Quick	Serviesgoed, bestek	Vers	<ul style="list-style-type: none"> • Afwassen bij 50 °C • Tussentijdse spoeling • Laatste spoeling 45 °C • AirDry ¹⁾ 	<ul style="list-style-type: none"> • ExtraPower • GlassCare

¹⁾ Dit programma wordt gebruikt voor de beoordeling van de naleving van Verordening (EU) 2019/2022 van de Commissie inzake ecologisch ontwerp.

Programma	Lading vaatwasser	Mate van bevouling	Programmafases	EXTRAS
1h	Serviesgoed, bestek	Schoon, licht gedroogd	<ul style="list-style-type: none"> • Afwassen bij 60 °C • Tussentijdse spoeling • Laatste spoeling 50 °C • AirDry ¹⁾ 	<ul style="list-style-type: none"> • ExtraPower • GlassCare
1h 30min	Serviesgoed, bestek, potten, pannen	Standaard, licht gedroogd	<ul style="list-style-type: none"> • Afwassen bij 60 °C • Tussentijdse spoeling • Laatste spoeling 55 °C • Drogen • AirDry ¹⁾ 	<ul style="list-style-type: none"> • ExtraPower • GlassCare
2h 40min	Serviesgoed, bestek, potten, pannen	Standaard tot grondig, volledig gedroogd	<ul style="list-style-type: none"> • Voorspoelen • Afwassen bij 60 °C • Tussentijdse spoeling • Laatste spoeling 60 °C • Drogen • AirDry ¹⁾ 	<ul style="list-style-type: none"> • ExtraPower • GlassCare
ECO	Serviesgoed, bestek, potten, pannen	Standaard, licht gedroogd	<ul style="list-style-type: none"> • Voorspoelen • Afwassen bij 50 °C • Tussentijdse spoeling • Laatste spoeling 55 °C • Drogen • AirDry ¹⁾ 	<ul style="list-style-type: none"> • ExtraPower • GlassCare
AUTO Sense	Serviesgoed, bestek, potten, pannen	Alles	<ul style="list-style-type: none"> • Voorspoelen • Afwassen bij 50 - 60 °C • Tussentijdse spoeling • Laatste spoeling 60 °C • Drogen • AirDry ¹⁾ 	niet van toepassing

Programma	Lading vaat-wasser	Mate van be- vuiling	Programmafases	EXTRAS
Machine Ca- re	Voor het reinigen van de bin- nenkant van het apparaat. Raadpleeg Onderhoud en rei- niging.		<ul style="list-style-type: none"> • Reinigen 70 °C • Tussentijdse spoeling • Laatste spoeling • AirDry ¹⁾ 	niet van toepas- sing

¹⁾ Deur wordt automatisch geopend tijdens de droogfase. Zie "Basisinstellingen".

Verbruikswaarden

Programma ¹⁾²⁾	Water (l)	Energieverbruik (kWh)	Duur (min)
Quick	10.4	0.627	30
1h	10.4	0.855	60
1h 30min	10.1	1.027	90
2h 40min	10.2	0.982	160
ECO	9.9	0.835	240
AUTO Sense	10.2	0.982	170
Machine Care	9.3	0.645	60

¹⁾ De druk en temperatuur van het water, de variaties in stroomtoevoer, de opties, de hoeveelheid vaat en mate van vervuiling kunnen de verbruikswaarden veranderen.

²⁾ De waarden voor andere programma's dan ECO zijn slechts indicatief.

Informatie voor testinstellingen

Om de nodige informatie te ontvangen over het uitvoeren van prestatietesten (bijv. volgens: EN60436), stuur je een e-mail naar:

info.test@dishwasher-production.com

Voeg in je aanvraag de productnummercode (PNC) van het typeplaatje toe.

Raadpleeg voor andere vragen betreffende je vaatwasmachine het serviceboekje dat met je apparaat is meegeleverd.

6. BASISINSTELLINGEN

U kunt het apparaat configureren door de basisinstellingen naar uw behoefte te wijzigen.

Aantal	Instellingen	Waarden	Omschrijving ¹⁾
1	Waterhardheid	Van niveau 1L tot niveau 10L (standaard: 5L)	Aanpassen van het niveau van de waterverzachter afgestemd op de hardheid van het water in uw omgeving.
2	Melding dat het glansmiddelreservoir leeg is	On (standaard) Off	Activeer of deactiveer het indicatielampje van het glansmiddelreservoir.
3	Eindsignaal	On Off (standaard)	Het geluidssignaal aan het eind van een programma in- of uitschakelen.
4	Automatische deur opening	On (standaard) Off	Activeer of deactiveer de AirDry.
5	Toetstonen	On (standaard) Off	Activeren of deactiveren van het geluid van de knoppen als u ze indrukt.
6	Laatste programmakeuze	On Off (standaard)	In- of uitschakelen van de automatische keuze van het laatst gebruikte programma en de opties.

¹⁾ Raadpleeg de informatie in dit hoofdstuk voor meer details.

U kunt de basisinstelling in de instellingsmodus wijzigen.

Als het apparaat in de instellingenstand staat, vertegenwoordigen de balken van de ECOMETER de beschikbare instellingen. Voor iedere instelling knippert een aangewezen balk van de ECOMETER.

De volgorde van de basisinstellingen die in de tabel worden weergegeven, is dezelfde volgorde van de instellingen op de ECOMETER:

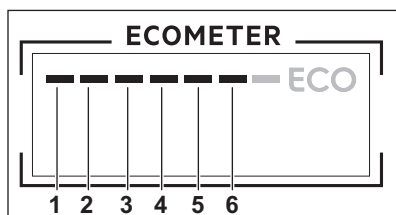

6.1 Instellingsmodus

Navigeren in de instellingsmodus

U kunt met gebruik van de keuzebalk MY TIME in de instellingsmodus navigeren.

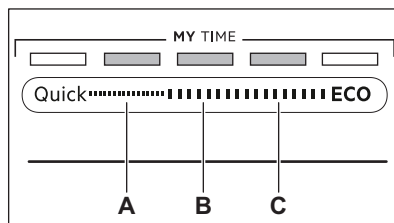

- A. **Vorige** toets
- B. **OK** toets
- C. **Volgende** toets

Gebruik **Vorige** en **Volgende** om te schakelen tussen de basisinstellingen en om hun waarde te wijzigen.

Gebruik **OK** om in de gekozen instelling te gaan en de gewijzigde waarde te bevestigen.

Instellingenmodus ingaan

U kunt de instellingenmodus ingaan voordat een programma start. U kunt de instellingenmodus niet ingaan als er een programma draait.

Om de de instellingenmodus in te gaan, drukt u tegelijkertijd op **ECO** en **Quick** en houdt u deze ongeveer 3 seconden vast.

De lampjes van de **Vorige**, **OK** en **Volgende** zijn aan.

Een instelling wijzigen

Zorg dat het apparaat in de instellingsmodus staat.

1. Gebruik **Vorige** of **Volgende** om de balk van de ECOMETER die bij de gewenste instelling hoort te kiezen.
 - De balk van de ECOMETER die bij de gekozen instelling hoort, knippert.
 - Het display toont de huidige instelling.
2. Druk op **OK** om de instelling te bevestigen.
 - De balk van de ECOMETER die bij de gekozen instelling hoort, gaat branden. De andere balken zijn uit.
 - De huidige instelling knippert.
3. Druk op **Vorige** of **Volgende** om de instelling te veranderen.
4. Druk op **OK** om de instelling te bevestigen.
 - De nieuwe instelling is opgeslagen.
 - Het apparaat keert terug naar de basisinstellingenlijst.

5. Druk tegelijkertijd op **Quick** en **ECO** en houd ze ongeveer 3 seconden ingedrukt om de instellingsmodus te verlaten.

Het apparaat keert terug naar de programmakeuze.

Opgeslagen instellingen blijven geldig totdat u ze opnieuw wijzigt.

6.2 De waterontharder

De waterontharder verwijdert mineralen van de watertoevoer die een nadelige invloed hebben op de wasresultaten en het apparaat.

Hoe hoger het gehalte van deze mineralen, des te harder is je water. Waterhardheid wordt gemeten in gelijkwaardige schalen.

De waterontharder moet worden aangepast aan de hardheid van het water in jouw omgeving. Je plaatselijke waterleidingbedrijf kan je adviseren over de hardheid van het water in jouw omgeving. Stel het juiste niveau van de waterontharder in, teneinde goede wasresultaten te garanderen.

Waterhardheid

Duitse graden (°dH)	Franse graden (°fH)	mmol/l	mg/l (ppm)	Clarke graden	Niveau waterontharder
47 - 50	84 - 90	8.4 - 9.0	835 - 904	58 - 63	10
43 - 46	76 - 83	7.6 - 8.3	755 - 834	53 - 57	9
37 - 42	65 - 75	6.5 - 7.5	645 - 754	46 - 52	8
29 - 36	51 - 64	5.1 - 6.4	505 - 644	36 - 45	7
23 - 28	40 - 50	4.0 - 5.0	395 - 504	28 - 35	6
19 - 22	33 - 39	3.3 - 3.9	325 - 394	23 - 27	5 1)
15 - 18	26 - 32	2.6 - 3.2	255 - 324	18 - 22	4
11 - 14	19 - 25	1.9 - 2.5	185 - 254	13 - 17	3
4 - 10	7 - 18	0.7 - 1.8	70 - 184	5 - 12	2
<4	<7	<0.7	<70	< 5	1 2)

1) Fabrieksinstelling.

2) Gebruik geen zout op dit niveau.

Stel ongeacht het gebruikte soort wasmiddel het juiste waterhardheidsniveau in om de bijvulindicator voor zout geactiveerd te houden.



Multivaatwastabletten die zout bevatten zijn niet effectief genoeg als waterontharder.

Regeneratieproces

Voor de juiste werking van de waterontharder moet de hars van de ontharder regelmatig worden geregenereerd. Dit proces is automatisch en maakt deel uit van de normale vaatwasmachinerwerking.

Wanneer de voorgeschreven hoeveelheid water (zie waarden in de tabel) is gebruikt sinds het vorige regeneratieproces, wordt een nieuw regeneratieproces gestart tussen de laatste spoeling en het einde van het programma.

Niveau waterontharder	Hoeveelheid water (l)
1	250
2	100
3	62
4	47
5	25
6	17
7	10
8	5
9	3
10	3

In het geval van de hoge wateronthardersinstelling kan dit ook in het midden van het programma gebeuren, vóór het spoelen (tweemaal tijdens een programma). De start van de regeneratie heeft geen invloed op de cyclusduur, tenzij deze plaatsvindt in het midden van een programma of aan het einde van een programma met een korte

droogfase. In dergelijke gevallen verlengt de regeneratie de totale duur van een programma met nog eens 5 minuten.

Vervolgens kan het spoelen van de waterontharder wat 5 minuten duurt, beginnen in dezelfde cyclus of aan het begin van het volgende programma. Deze activiteit verhoogt het totale waterverbruik van een programma met 4 liter en het totale energieverbruik van een programma met 2 Wh. Het spoelen van de waterontharder eindigt met een volledige afvoer.

Elke uitgevoerde waterontharderspoeling (mogelijk meer dan één in dezelfde cyclus) kan de programmaduur met nog eens 5 minuten verlengen wanneer deze op enig moment aan het begin of in het midden van een programma plaatsvindt.



Alle in deze paragraaf genoemde verbruikswaarden worden bepaald volgens de huidige geldende norm in laboratoriumomstandigheden met waterhardheid 2,5 mmol/l (waterontharder: niveau 3). 2019/2022 . De druk en de temperatuur van het water en de variaties van de netvoeding kunnen de waarden doen veranderen.

6.3 De aanduiding van leeg glansmiddelreservoir

Het glansmiddel zorgt dat het serviesgoed zonder vlekken of strepen droogt. Het wordt automatisch losgelaten tijdens de laatste spoeling.

Als het glansmiddelreservoir leeg is, gaat het indicatielampje voor glansmiddel aan. Als je tevreden bent met de droogresultaten bij het gebruik van alleen multitabletten, kun je de aanduiding voor het bijvullen van het glansmiddel deactiveren. Voor de beste droogprestaties dien je echter altijd glansmiddel te gebruiken.

Schakel de aanduiding in om de glansmiddelindicator actief te houden als je standaard wasmiddel of multitabletten zonder glansmiddel gebruikt.

6.4 Eindsignaal

U kunt een geluidssignaal activeren dat klinkt bij het beëindigen van het programma.

- i** Er klinken ook geluidssignalen als er zich in het apparaat een storing voordoet. Het is niet mogelijk deze geluidssignalen uit te schakelen.

6.5 AirDry

AirDry verbetert de droogresultaten. Tijdens de droogfase opent de deur van het apparaat automatisch en blijft deze op een kier staan.

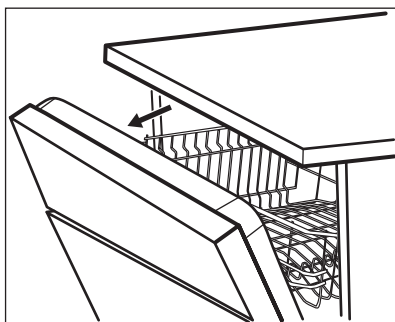

AirDry wordt bij alle programma's automatisch geactiveerd.

De duur van de droogfase en de openingstijd van de deur variëren afhankelijk van het geselecteerde programma en de opties.

Wanneer AirDry de deur opent, toont het display de resterende tijd van het actieve programma.



LET OP!

Probeer de deur van het apparaat niet binnen 2 minuten na automatisch openen te sluiten. Dit kan het apparaat beschadigen.



LET OP!

Als kinderen toegang tot het apparaat hebben, adviseren we AirDry te deactiveren. Het automatisch openen van de deur kan een gevaar vormen.



Wanneer AirDry de deur opent, Beam-on-Floor is mogelijk niet volledig zichtbaar. Kijk naar het bedieningspaneel om te zien of het programma is voltooid.

6.6 Geluiden

De knoppen op het bedieningspaneel maken een klikgeluid als u ze indrukt. U kunt dit geluid uitschakelen.

6.7 Laatste programmakeuze

U kunt de automatische keuze van het laatst gebruikte programma en de opties instellen.

Het laatste programma dat werd voltooid voordat het apparaat uitging, wordt opgeslagen. Het wordt automatisch gekozen nadat u het apparaat activeert.

Als de laatste programmakeuze wordt uitgeschakeld, wordt het standaard programma ECO.

7. VOORDAT U HET APPARAAT VOOR DE EERSTE KEER GEBRUIKT

1. **Controleer of het ingestelde stand van de waterontharder juist is voor de waterhardheid in uw omgeving. Indien niet, stel dan de stand van de waterontharder juist in.**
2. Vul het zoutreservoir.
3. Vul het glansspoelmiddeldoseerbakje.
4. Draai de waterkraan open.
5. Start het programma Quick om eventuele resten uit het fabricageproces te verwijderen. Gebruik geen afwasmiddel en plaats geen vaat in de korven. Na het starten van het programma laadt het apparaat de hars in de waterverzachter maximaal 5 minuten op.

De wasfase start pas nadat deze procedure voltooid is. De procedure wordt regelmatig herhaald.

7.1 Het zoutreservoir



LET OP!

Gebruik uitsluitend grof zout dat voor vaatwassers is gemaakt. Fijn zout verhoogt het risico op corrosie.

Het zout wordt gebruikt om de hars in de waterontharder te herladen en voor goede wasresultaten voor dagelijks gebruik.

Het zoutreservoir vullen

1. Draai de dop linksom om het zoutreservoir te openen.
2. Doe 1 liter water in het zoutreservoir (alleen de eerste keer).
3. Vul het zoutreservoir met 1 kg zout (totdat het vol is).

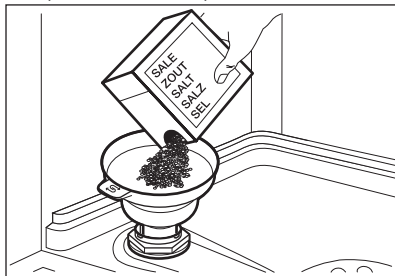

4. Schud de trechter voorzichtig bij het handvat om de laatste korrels erin te krijgen.
5. Verwijder het zout rond de opening van het zoutreservoir.

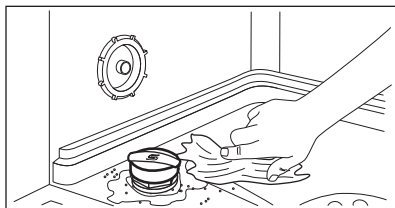

6. Draai de dop van het zoutreservoir rechtsonder om het zoutreservoir te sluiten.



LET OP!

Water en zout kunnen uit het zoutreservoir stromen als u het bijvult. Start na het bijvullen van het zoutreservoir onmiddellijk een programma om corrosie te voorkomen.

7.2 Het glansspoelmiddelreservoir vullen

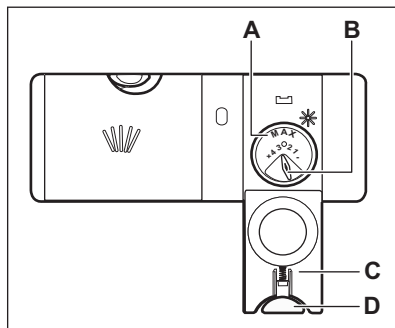

LET OP!

Het compartiment (A) is alleen voor glansmiddel. Niet vullen met vaatwasmiddel.



LET OP!

Gebruik alleen glansspoelmiddel dat speciaal is ontworpen voor vaatwassers.

1. Druk op de ontgrendelingsknop (D) om het deksel te openen (C).
2. Giet het glansmiddel in het doseerbakje (A) tot het vulniveau 'max'.
3. Verwijder gemorst glansspoelmiddel met een absorberend doekje om te voorkomen dat er te veel schuim ontstaat.
4. Sluit het deksel. Zorg ervoor dat de ontgrendelknop op zijn plaats vergrendelt.

- i** U kunt de programmeuzeknop kiezen (**B**) tussen stand 1 (laagste hoeveelheid) en stand 4 of 6 (hoogste hoeveelheid).

8. DAGELIJKS GEBRUIK

1. Draai de waterkraan open.
2. Houd **1** ingedrukt totdat het apparaat wordt geactiveerd.
3. Vul het zoutreservoir bij als het leeg is.
4. Vul het glansspoelmiddelreservoir bij als het leeg is.
5. Ruim de korven in.
6. Voeg vaatwasmiddel toe.
7. Een programma selecteren en starten
8. Sluit de waterkraan als het programma voltooid is.

8.1 Het vaatwasmiddel gebruiken

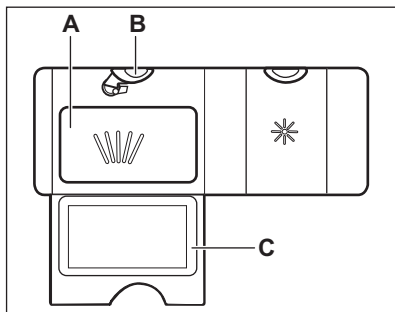

1. Druk op de ontgrendelingsknop (**B**) om het deksel te openen (**C**).
2. Doe het vaatwasmiddel (gel, poeder of tabs) in het vakje (**A**).
3. Als het programma een voorspoelfase heeft, plaats dan een kleine hoeveelheid vaatwasmiddel aan de binnenkant van de deur van het apparaat.
4. Sluit het deksel. Zorg ervoor dat de ontgrendelknop op zijn plaats vergrendelt.

- i** Raadpleeg de instructies van de fabrikant op de verpakking van het product voor informatie over de dosering van het vaatwasmiddel. Doorgaans is 20 - 25 ml gelvaatwasmiddel geschikt voor het wassen van een lading met normaal vervuild serviesgoed.

- i** Vul het compartiment (**A**) niet met meer dan 30 ml gelvaatwasmiddel.

8.2 Hoe een programma te selecteren en starten met gebruik van de keuzebalk MY TIME

1. Schuif met uw vinger over de keuzebalk MY TIME om een geschikt programma te kiezen.
 - Het lampje van het gekozen programma gaat aan.
 - De ECOMETER geeft het niveau van stroom- en waterverbruik aan.
 - Op het display wordt de programmaduur weergegeven.
2. Activeer van toepassing zijnde EXTRAS indien gewenst.
3. Sluit de deur van de afwasmachine om het programma te starten.

8.3 Activeren EXTRAS

1. Kies een programma met gebruik van de keuzebalk MY TIME.
2. Druk op de toets van het desbetreffende programma dat u wilt activeren.
 - Het lampje van de knop gaat aan.

- Het display geeft de bijgewerkte programmaduur weer.
- De ECOMETER geeft het bijgewerkte niveau van stroom- en waterverbruik aan.



Standaard moeten opties elke keer u een programma start worden geactiveerd. Indien de laatste programmakeuze wordt ingeschakeld, worden de opgeslagen opties automatisch met het programma geactiveerd.



De opties kunnen niet worden in- of uitgeschakeld als een programma eenmaal in werking is.



Niet alle opties kunnen met elkaar worden gecombineerd.



Het activeren van opties kan het water- en energieverbruik verhogen en de programmaduur verlengen.

8.4 Hoe ga ik te werk om het programma AUTO Sense te starten

1. Druk op **AUTO Sense**.
 - Het lampje van de knop gaat aan.
 - Het display geeft de langst mogelijke programmaduur weer.
2. Sluit de deur van de afwasmachine om het programma te starten.

Het apparaat neemt het type lading waar en past aan naar een geschikte wascyclus. Tijdens de cyclus werken de sensoren verschillende keren en de aanvankelijke programmaduur kan verminderen.

8.5 De start van een programma uitstellen

1. Selecteer een programma.

2. Blijf op drukken tot het display de uitgestelde tijd toont die u wilt instellen (van 1 tot 24 uur). Het lampje van de knop gaat aan.
3. Sluit de deur van het apparaat om het aftellen te starten.

Tijdens het aftellen is het niet mogelijk de uitsteltijd en de programmakeuze te wijzigen.

Nadat het aftelproces voltooid is, wordt het programma gestart.

8.6 De uitgestelde start annuleren tijdens het aftellen

Houd ongeveer 3 seconden ingedrukt. Het apparaat keert terug naar de programmakeuze.



Als u de uitgestelde start annuleert, moet u het programma opnieuw instellen.

8.7 Het annuleren van een actief programma

Houd ongeveer 3 seconden ingedrukt. Het apparaat keert terug naar de programmakeuze.



Controleer of er vaatwasmiddel in het vaatwasmiddelbakje aanwezig is voordat u een nieuw programma start.

8.8 De deur openen als het apparaat in werking is

Als u de deur opent terwijl een programma loopt, stopt het apparaat. Dit kan het energieverbruik en de programmaduur beïnvloeden. Als u de deur weer sluit, gaat het apparaat verder vanaf het moment van onderbreking.



Als de deur tijdens de droogfase langer dan 30 seconden wordt geopend, stopt het lopende programma. Dit gebeurt niet als de deur wordt geopend door de functie AirDry.

8.9 De Auto Off-functie

Deze functie bespaart energie door het apparaat uit te schakelen als het niet in werking is.

De functie gaat automatisch aan:

- Als het programma is voltooid.
- Als er na 5 minuten nog geen programma is gestart.

8.10 Einde van het programma

Nadat het programma is voltooid, verschijnt het volgende op het display: **0:00**.

De Auto Off functie het apparaat automatisch uit.

Alle knoppen zijn inactief, behalve de aan/uit-toets.

9. AANWIJZINGEN EN TIPS

9.1 Algemeen

Volg de onderstaande tips om te zorgen voor optimale schoonmaak- en droogresultaten en ook het milieu te helpen beschermen.

- Het afwassen in de vaatwasser volgens de instructies in de gebruikershandleiding verbruikt meestal minder water en energie dan het afwassen met de hand.
- Laad de vaatwasser volledig in om water en energie te besparen. Voor de beste reinigingsresultaten plaatst u items in de korven volgens de instructies in de gebruikershandleiding en overbelast u de korven niet.
- Spoel de vaat niet eerst af. Het verhoogt het water- en energieverbruik. Kies indien nodig een programma met voorwasfase.
- Verwijder grotere voedselresten van de borden en lege bekertjes en glazen voordat u ze in het apparaat plaatst.
- Week kookgerei met stevig vastgekookt of vastgebakken voedsel of poets het lichtjes voordat u het in het apparaat wast.
- Zorg ervoor dat de vaat in de manden elkaar niet raakt of overlapt. Alleen dan kan het water de vaat volledig bereiken en wassen.
- U kunt apart vaatwasmiddel, glansmiddel en zout gebruiken of kiezen voor het gebruik van

- multitabletten (bijv. "alles-in-1"). Volg de instructies op de verpakking.
- Kies een programma op basis van het type lading en de mate van bevuiling. ECO biedt het meest efficiënte gebruik van water en energieverbruik.
- Om kalkaanslag in het apparaat te voorkomen:
 - Vul de zoutcontainer indien nodig bij.
 - Gebruik de aanbevolen dosering van het wasmiddel en spoelglansmiddel.
 - Controleer of het ingestelde stand van de waterharder juist is voor de waterhardheid in uw omgeving.
 - Volg de instructies in het hoofdstuk "**Onderhoud en reiniging**".

9.2 Gebruik van zout, glansmiddel en vaatwasmiddel

- Gebruik enkel zout, glansmiddel en vaatwasmiddel voor vaatwassers. Overige producten kunnen het apparaat beschadigen.
- Maar in gebieden met hard en erg hard water raden we het gebruik aan van standaard vaatwasmiddel (poeder, gel, tabletten zonder extra middelen), met afzonderlijk glansmiddel en zout voor optimale reinigings- en droogresultaten.

- Vaatwasmiddeltabletten lossen bij korte programma's niet geheel op. Om te voorkomen dat vaatwasmiddelresten op het servies achterblijven, raden we u aan om tabletten enkel bij lange programma's te gebruiken.
- Gebruik altijd de juiste hoeveelheid wasmiddel. Onvoldoende dosering van het wasmiddel kan leiden tot slechte reinigingsresultaten en hardwaterfilmen of vlekken op de voorwerpen. Het gebruik van te veel wasmiddel met zacht of verzacht water resulteert in wasmiddelresten op de borden. Pas de hoeveelheid wasmiddel aan op basis van de waterhardheid. Zie de instructies van de vaatwasmiddelfabrikant.
- Gebruik altijd de juiste hoeveelheid spoelglansmiddel. Onvoldoende dosering van spoelglansmiddel vermindert de droogresultaten. Het gebruik van te veel spoelglansmiddel resulteert in blauwachtige lagen op de items.
- Controleer of het wateronthardersniveau correct is. Als het niveau te hoog is, kan de verhoogde hoeveelheid zout in het water leiden tot roest op bestek.

9.3 Wat moet u doen als u wilt stoppen met het gebruik van multitabletten

Volg de volgende stappen voordat u begint met het gebruiken van apart wasmiddel, zout en glansspoelmiddel:

1. Stel het hoogste niveau van de waterontharder in.
2. Zorg ervoor dat het zout- en het glansspoelmiddeldoseerbakje gevuld zijn.
3. Start het Quick-programma. Voeg geen afwasmiddel toe en plaats vaat in de korven.
4. Als het programma is voltooid, wijzigt u de waterontharder in de waterhardheid van uw omgeving.
5. Stel de hoeveelheid glansspoelmiddel in.

9.4 Voordat u een programma start

Zorg vóór het starten van het gekozen programma dat:

- De filters schoon zijn en correct zijn geïnstalleerd.
- De dop van het zoutreservoir vastzit.
- De sproeiarmen niet verstopt zijn.
- Er regenererend zout en glansmiddel is toegevoegd (tenzij u gecombineerde afwastabletten gebruikt).
- De positie van de voorwerpen in de korven correct is.
- Het programma geschikt is voor het type lading en de mate van bevuiling.
- De juiste hoeveelheid afwasmiddel wordt gebruikt.

9.5 De korven inruimen

- Gebruik altijd de hele ruimte van de korven.
- Gebruik het apparaat alleen om voor het reinigen van vaatwasserbestendige artikelen.
- Was de volgende materialen niet in de vaatwasser: hout, hoorn, tin, koper, aluminium, delicaat geëmailleerd porselein en onbeschermd koolstofstaal. Hierdoor kunnen ze barsten, kromtrekken, verkleuren, kuiltjes krijgen of roesten.
- Reinig geen voorwerpen in het apparaat die water kunnen absorberen (sponzen, keukenhanddoeken).
- Plaats holle voorwerpen (bijv. kopjes, glazen en pannen) met de opening naar beneden.
- Zorg ervoor dat glazen elkaar niet aanraken.
- Plaats lichte of plastic voorwerpen in het bovenrek. Zorg ervoor dat de voorwerpen niet kunnen verschuiven.
- Plaats bestek en kleine voorwerpen in de bestekmand.
- Zorg dat de sproeiarmen vrij kunnen ronddraaien voordat u een programma start.

9.6 De rekken uitrusten

1. Laat de borden afkoelen voordat u deze uit het apparaat neemt. Hete

- borden zijn gevoelig voor beschadigingen.
2. Ruim eerst het onderrek en dan het bovenrek uit.



Na voltooiing van het programma kan er zich aan de binnenkant van het apparaat nog water bevinden.

10. ONDERHOUD EN REINIGING



WAARSCHUWING!

Schakel het apparaat uit en trek de stekker uit het stopcontact voordat u onderhoudshandelingen verricht (met uitzondering van het uitvoeren van het programma Machine Care).



Vuile filters en verstopte sproeiarmen hebben een negatief effect op de wasresultaten. Controleer deze onderdelen regelmatig en reinig ze zo nodig.

10.1 Machine Care

Machine Care is een programma dat is ontworpen om de binnenkant van het apparaat met optimale resultaten te reinigen. Het verwijderd kalkaanslag en vetresten.



Als het apparaat reiniging nodig acht, gaat het lampje  aan. Start het programma Machine Care om de binnenkant van het apparaat te reinigen.

Hoe ga ik te werk om het programma Machine Care te starten



Reinig voordat je het programma Machine Care start, de filters en sproeiarmen.

1. Gebruik een ontkalker of schoonmaakproduct dat specifiek is bestemd voor vaatwassers. Volg de instructies op de verpakking. Doe geen vaat in het manden.
2. Druk tegelijkertijd op  en  en houd ze ongeveer 3 seconden ingedrukt.

De lampjes  en  knipperen. Op het display wordt de programmaduur weergegeven.

3. Sluit de deur van de afwasmachine om het programma te starten.

Als het programma is voltooid, gaat lampje  uit.

10.2 Interne reiniging

- Reinig de binnenkant van het apparaat met een zachte, vochtige doek.
- Gebruik geen schuurmiddelen, schuursponsjes, scherpe voorwerpen, sterke chemicaliën, pannensponsjes of oplosmiddelen.
- Veeg de deur, inclusief de rubberen pakking, eenmaal per week schoon.
- Gebruik om de prestaties van uw apparaat te onderhouden minstens elke twee maanden een reinigingsproduct dat specifiek is ontwikkeld voor vaatwassers. Volg de instructies op de verpakking van de producten zorgvuldig op.
- Start voor optimale schoonmaakresultaten het programma Machine Care.

10.3 Vreemde voorwerpen verwijderen

Controleer de filters en de opvangbak na elk gebruik van de vaatwasser. Vreemde voorwerpen (zoals stukjes glas, plastic, botten of tandenstokers) verminderen de reinigingsprestaties en kunnen schade aan de afvoerpomp veroorzaken.



LET OP!

Als u de voorwerpen niet kunt verwijderen, neemt u contact op met een erkende servicedienst.

1. Demonteer het filtersysteem volgens de instructies in dit hoofdstuk.
2. Verwijder eventuele vreemde voorwerpen handmatig.
3. Monteer de filters opnieuw volgens de instructies in dit hoofdstuk.

10.4 Buitenkant reinigen

- Maak het apparaat schoon met een vochtige, zachte doek.
- Gebruik alleen neutrale schoonmaakmiddelen.
- Gebruik geen schuurmiddelen, schuursponsjes of oplosmiddelen.

10.5 De filters reinigen

Het filtersysteem bestaat uit 3 delen.

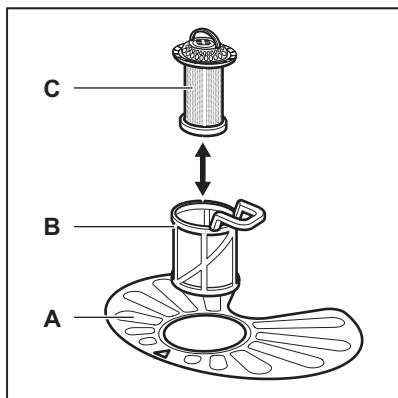

1. Draai de filter (B) linksom en verwijder die.

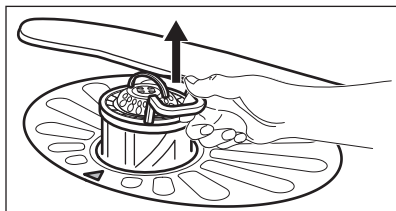
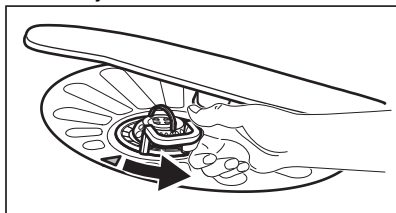

2. Verwijder de filter (C) uit de filter (B).
3. Verwijder de platte filter (A).

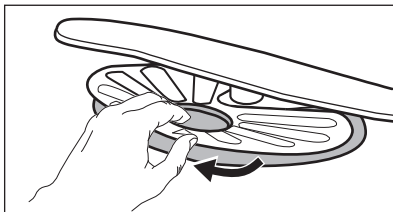

4. Was de filters.

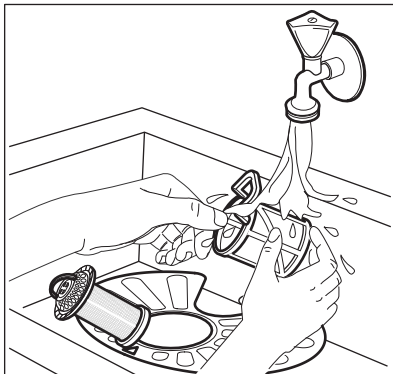

5. Zorg ervoor dat er geen etensresten of vuil in of rond de rand van de opvangbak zitten.
6. Plaats de platte filter (A) terug op zijn plaats. Zorg ervoor dat het goed onder de 2 geleidingen zit.

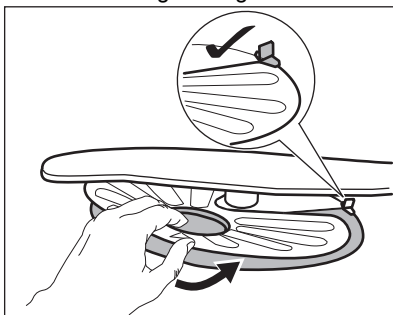

7. Plaats de filters (B) en (C) terug.
8. Plaats de filter (B) terug in de platte filter (A). Rechtsom draaien tot het vastzit.

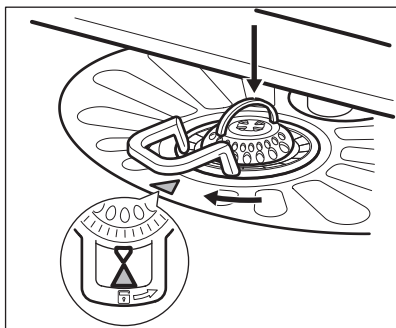

LET OP!
Een onjuiste plaatsing van de filters kan leiden tot slechte wasresultaten en het apparaat beschadigen.

10.6 De onderste sproeiarm reinigen

We raden u aan om de onderste sproeiarm regelmatig schoon te maken, om te voorkomen dat de gaten verstopt raken met vuil.

Verstopte gaten kunnen voor onbevredigende wasresultaten zorgen.

1. Trek de onderste sproeiarm naar boven om deze te verwijderen.

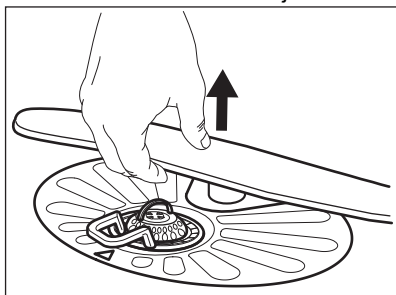

2. Was de sproeiarm onder stromend water. Gebruik een smal en puntig gereedschap, bijv. een tandenstoker, om de vuildeeltjes uit de gaten te verwijderen.

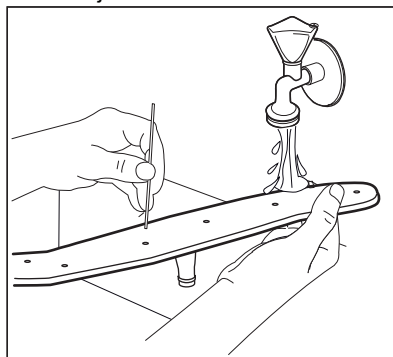

3. Duw de sproeiarm naar beneden om deze weer terug te plaatsen.

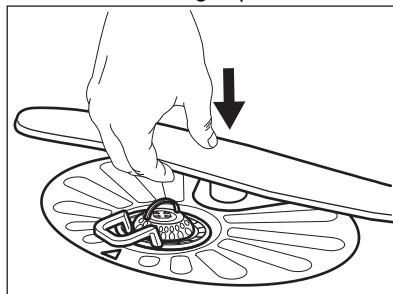

10.7 De bovenste sproeiarm reinigen

Verwijder de bovenste sproeiarm niet. Als de openingen in de sproeiarm verstopt zijn, verwijder dan de resterende vervuilsdelen met een dun, puntig voorwerp, bijv. een tandenstoker.

11. PROBLEEMOPLOSSING



WAARSCHUWING!
Onjuiste reparatie van het apparaat kan een gevaar voor de veiligheid van de gebruiker vormen. Reparaties moeten worden uitgevoerd door gekwalificeerd personeel.

Het merendeel van de problemen die ontstaan kunnen worden opgelost zonder contact op te nemen met een erkend servicecentrum.

Zie de onderstaande tabel voor informatie over mogelijke problemen.

Bij sommige problemen toont het display een alarmcode.

Probleem en alarmcode	Mogelijke oorzaak en oplossing
Je kunt het apparaat niet inschakelen.	<ul style="list-style-type: none"> • Controleer of de stekker is aangesloten op het stopcontact. • Controleer of er geen beschadigde zekering in het zekeringenkastje is.
Het programma start niet.	<ul style="list-style-type: none"> • Controleer of de deur van het apparaat gesloten is. • Als de optie uitgestelde start is ingesteld, annuleer je de instelling of je wacht totdat het aftellen voorbij is. • Het apparaat herlaadt de hars uit de waterontharder. De duur van de procedure is ongeveer 5 minuten.
Het apparaat wordt niet met water gevuld. Het display toont i10 of i11 .	<ul style="list-style-type: none"> • Controleer of de waterkraan geopend is. • Controleer of de druk van de watervoorziening niet te laag is. Neem voor deze informatie contact op met je plaatselijke waterleidingbedrijf. • Controleer of de waterkraan niet verstopt is. • Controleer of het filter in de toevoerslang niet verstopt is. • Controleer of de toevoerslang geen knikken of bochten heeft.
De machine pompt geen water weg. Op het display verschijnt i20 .	<ul style="list-style-type: none"> • Controleer of de gootsteenafvoer niet verstopt is. • Controleer of het binnenfiltersysteem niet verstopt is. • Controleer of de afvoerslang geen knikken of bochten heeft.
De overstromingsbeveiliging is ingeschakeld. Op het display verschijnt i30 .	<ul style="list-style-type: none"> • Draai de waterkraan dicht. • Controleer of het apparaat correct geïnstalleerd is. • Controleer of de korven zijn geladen volgens de instructies in de gebruikershandleiding.
Storing van de waterniveau-detectiesensor. Op het display verschijnt i41 - i44 .	<ul style="list-style-type: none"> • Controleer of de filters schoon zijn. • Schakel het apparaat uit en aan.
Storing van de waspomp of de afvoer pomp. Het display toont i51 - i59 of i5A - i5F .	<ul style="list-style-type: none"> • Schakel het apparaat uit en aan.
De temperatuur van het water in het apparaat is te hoog of er is een storing in de temperatuursensor opgetreden. Het display toont i61 of i69 .	<ul style="list-style-type: none"> • Controleer of de temperatuur van het toegevoerde water niet hoger is dan 60 °C. • Schakel het apparaat uit en aan.
Technische storing van het apparaat. Het display toont iC0 of iC3 .	<ul style="list-style-type: none"> • Schakel het apparaat uit en aan.

Probleem en alarmcode	Mogelijke oorzaak en oplossing
Het niveau van het water in het apparaat is te hoog. Op het display verschijnt iF1 .	<ul style="list-style-type: none"> • Schakel het apparaat uit en aan. • Controleer of de filters schoon zijn. • Controleer of de afvoerslang op de juiste hoogte boven de vloer is geïnstalleerd. Raadpleeg de installatie-instructies.
Het apparaat stopt en begint meerdere keren tijdens de werking.	<ul style="list-style-type: none"> • Dat is normaal. Het zorgt voor optimale reinigingsresultaten en energiebesparing.
Het programma duurt te lang.	<ul style="list-style-type: none"> • Als de optie uitgestelde start is ingesteld, annuleert u de uitgestelde instelling of wacht u tot het aftellen voorbij is. • Het activeren van opties verlengt de duur van het programma.
De weergegeven programmaduur is anders dan de duur in de tabel verbruikswaarden.	<ul style="list-style-type: none"> • Raadpleeg de tabel verbruikswaarden in het hoofdstuk Programmabeuze.
De resterende duur in het display wordt verlengd en schakelt bijna naar het eind van de programmaduur.	<ul style="list-style-type: none"> • Dit is geen defect. Het apparaat werkt correct.
Kleine lekkage van de deur van het apparaat.	<ul style="list-style-type: none"> • Het apparaat staat niet waterpas. Draai aan de verstelbare pootjes (indien van toepassing). • De deur van het apparaat is niet centraal uitgelijnd op de kuip. Verstel de achterpoot (indien van toepassing).
De deur van het apparaat is moeilijk te sluiten.	<ul style="list-style-type: none"> • Het apparaat staat niet waterpas. Draai aan de verstelbare pootjes (indien van toepassing). • Delen van het serviesgoed steken uit de korven.
De deur van het apparaat gaat open tijdens de wascyclus.	<ul style="list-style-type: none"> • De functie AirDry is geactiveerd. U kunt de functie uitschakelen. Zie "Basisinstellingen".
Ratelende of kloppende geluiden vanuit het apparaat.	<ul style="list-style-type: none"> • Het serviesgoed is niet juist in de korven gerangschikt. Raadpleeg de folder voor het beladen van de korven. • Controleer of de sproeiarmen vrij kunnen ronddraaien.
Het apparaat maakt kortsluiting.	<ul style="list-style-type: none"> • De stroomsterkte is niet voldoende om alle apparaten tegelijkertijd te voeden. Controleer de stroomsterkte van het stopcontact en de capaciteit van de meter of schakel een van de apparaten die in gebruik zijn uit. • Interne elektrische storing van het apparaat. Neem contact op met de servicedienst.

Schakel het apparaat uit en weer in als je het apparaat hebt gecontroleerd. Als het probleem zich opnieuw voordoet, neem je contact op met een erkend servicecentrum.

Voor alarmcodes die niet in de tabel worden beschreven, neemt u contact op met een erkend servicecentrum.



WAARSCHUWING!



We raden u aan om het apparaat niet te gebruiken totdat het probleem volledig is opgelost. Haal de stekker uit het stopcontact en sluit het apparaat pas weer aan als je zeker weet dat het correct werkt.

11.1 De productnummercode (PNC)



Als je contact opneemt met een erkend servicecentrum, dient u de productnummercode van uw apparaat te geven.

De PNC treft u aan op het typeplaatje van de apparaatdeur. U kunt ook de PNC bekijken op het bedieningspaneel.

Zorg er voordat u op de PNC kijkt, het apparaat in de programmakeuze staat.

1. Druk tegelijkertijd op  en  en houd ze ongeveer 3 seconden ingedrukt.

Het display toont de PNC van uw apparaat.

2. Om de weergave van de PNC te verlaten, drukt u tegelijkertijd op  en  en houdt u deze ongeveer 3 seconden vast.

Het apparaat keert terug naar de programmakeuze.

11.2 De was- en droogresultaten zijn niet naar tevredenheid

Probleem	Mogelijke oorzaak en oplossing
Slechte wasresultaten.	<ul style="list-style-type: none"> • Raadpleeg Dagelijks gebruik, Tips en advies en de folder voor het laden van de korf. • Gebruik een intensiever wasprogramma. • Activeer de optie ExtraPower om de wasresultaten van een geselecteerd programma te verbeteren. • Maak de openingen in de sproeiarm en het filter schoon. Raadpleeg Onderhoud en reiniging.
Slechte droogresultaten.	<ul style="list-style-type: none"> • Serviesgoed heeft te lang in het gesloten apparaat gestaan. Activeer de functie AirDry om het automatisch openen van de deur in te stellen en de droogprestatie te verbeteren. • Het glansspoelmiddel is op of de dosering van het glansspoelmiddel is niet voldoende. Vul het doseerbakje van het glansspoelmiddel of zet de glansspoelmiddelstand hoger. • De kwaliteit van het glansspoelmiddel kan de oorzaak zijn. • Gebruik altijd glansmiddel, zelfs met multitabletten. • Plastic voorwerpen moeten mogelijk met een handdoek worden afgedroogd. • Het programma heeft geen droogfase. Raadpleeg "Programmaoverzicht".
De glazen en borden vertonen witte strepen of een blauwe waas.	<ul style="list-style-type: none"> • De vrijgegeven hoeveelheid glansspoelmiddel is te hoog. Zet de dosering van het glansspoelmiddel op een lagere stand. • De hoeveelheid vaatwasmiddel is te hoog.

Probleem	Mogelijke oorzaak en oplossing
De glazen en borden vertonen vlekken en droge waterdruppels.	<ul style="list-style-type: none"> • De vrijgegeven hoeveelheid glansmiddel is niet voldoende. Zet de dosering van het glansspoelmiddel op een hogere stand. • De kwaliteit van het glansspoelmiddel kan de oorzaak zijn.
De binnenkant van het apparaat is nat.	<ul style="list-style-type: none"> • Dit is geen defect van het apparaat. Vochtige lucht condenseert op de wanden van het apparaat.
Opvallend veel schuim tijdens het wassen.	<ul style="list-style-type: none"> • Gebruik de vaatwasmiddelen die specifiek zijn bedoeld voor gebruik in vaatwassers. • Gebruik een vaatwasmiddel van een andere fabrikant. • Spoel gerechten niet af onder stromend water.
Roestresten op het bestek.	<ul style="list-style-type: none"> • Er zit te veel zout in het water dat voor het wassen wordt gebruikt. Zie De waterontharder instellen. • Zilver en roestvrijstalen bestek zijn samen geplaatst. Zet zilveren en roestvrijstalen voorwerpen niet dicht bij elkaar.
Er bevinden zich aan het einde van het programma resten van het vaatwasmiddel in het doseerbakje voor het vaatwasmiddel.	<ul style="list-style-type: none"> • De vaatwastablet raakte klem in het doseerbakje voor het vaatwasmiddel en is daardoor niet volledig weggespoeld door het water. • Water kan het vaatwasmiddel niet uit het doseerbakje wegspoelen. Controleer of de sproeiarmen niet geblokkeerd of verstopt zijn. • Controleer of de voorwerpen in de rekken het deksel van het doseerbakje voor het vaatwasmiddel niet belemmeren.
Geuren in het apparaat.	<ul style="list-style-type: none"> • Raadpleeg De binnenkant reinigen. • Start het programma Machine Care met een ontkalker of een reinigingsproduct bestemd voor vaatwassers.
Kalkresten op het serviesgoed, op de kuip en aan de binnenkant van de deur.	<ul style="list-style-type: none"> • Het zoutniveau is laag, controleer de bijvulaanduiding. • De dop van het zoutreservoir zit los. • Het kraanwater heeft een hoge hardheid. Zie De waterontharder instellen. • Gebruik zout en stel zelfs bij het gebruik van multitabs de waterontharder in. Zie De waterontharder instellen. • Start het programma Machine Care met een ontkalker bestemd voor vaatwassers. • Reinig het apparaat met de geschikte wasmiddelen als kalkaanslag aanhoudt. • Probeer een ander vaatwasmiddel. • Neem contact op met de vaatwasmiddelfabrikant.

Probleem	Mogelijke oorzaak en oplossing
Dof, ontleurd of afgeschilferd serviesgoed.	<ul style="list-style-type: none"> • Zorg ervoor dat alleen vaatwasserbestendige voorwerpen in het apparaat worden gewassen. • Laad de korf voorzichtig in en uit. Raadpleeg de folder voor het laden van de korven. • Plaats kwetsbare voorwerpen in de bovenste korf. • Activeer de optie GlassCare om te zorgen voor speciale verzorging voor glaswerk en fijne items.



Raadpleeg **Voor het eerste gebruik, Dagelijks gebruik, of Tips en advies** voor andere mogelijke oorzaken.

12. TECHNISCHE INFORMATIE

Afmetingen	Breedte / hoogte / diepte (mm)	596 / 818 - 898 / 550
Elektrische aansluiting ¹⁾	Spanning (V)	220 - 240
	Frequentie (Hz)	50
Watertoevoerdruk	Min. / max. bar (MPa)	0.5 (0.05) / 10 (1.0)
Watertoevoer	Koud water of warm water ²⁾	max. 60°C
Capaciteit	Plaatsinstellingen	13

¹⁾ Zie het typeplaatje voor andere waarden.

²⁾ Als het hete water door een alternatieve energiebron wordt geproduceerd (bijv. zonnepanelen), gebruik dan de heetwatervoorziening om het energieverbruik te verminderen.

12.1 Link naar de EU-EPREL-databank

De QR-code op het energielabel dat bij het apparaat wordt geleverd, biedt een weblink naar de registratie van dit apparaat in de EU-EPREL-database. Bewaar het energielabel ter referentie samen met de gebruikershandleiding en alle andere documenten die bij dit apparaat worden geleverd.

Het is ook mogelijk om informatie gerelateerd aan de prestaties van het

product in de EU-EPREL-databank te vinden via de link <https://eprel.ec.europa.eu> en de modelnaam en het productnummer kunt u vinden op het typeplaatje van het apparaat. Zie het hoofdstuk 'Productbeschrijving'.

Kijk voor meer informatie over het energielabel op www.theenergylabel.eu

13. MILIEUBESCHERMING

Recycleer de materialen met het symbool . Gooi de verpakking in een geschikte afvalcontainer om het te

recycleren. Bescherm het milieu en de volksgezondheid en recycleer op een correcte manier het afval van elektrische en elektronische apparaten. Gooi

apparaten gemarkeerd met het symbool  niet weg met het huishoudelijk afval. Breng het product naar het milieustation

bij u in de buurt of neem contact op met de gemeente.

www.aeg.com/shop



156815660-A-292022



AEG